

Homeowners Guide

Vibro-Acoustic Baths

K-1143

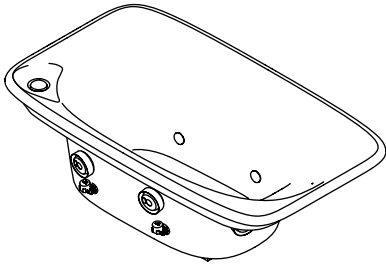

K-1152

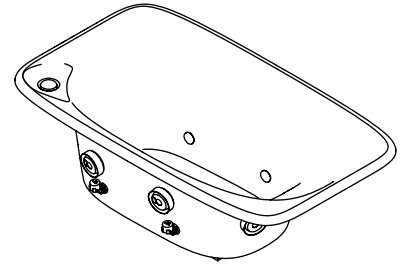

K-1153

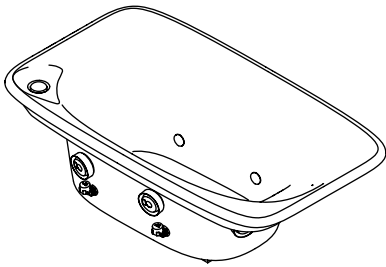

M product numbers are for Mexico (i.e. K-12345**M**)
Los números de productos seguidos de **M** corresponden a México
(Ej. K-12345**M**)
Français, page "Français-1"
Español, página "Español-1"

THE BOLD LOOK
OF **KOHLER**

Thank You For Choosing Kohler

Thank you for choosing Kohler Company. Your Kohler Company product reflects the true passion for design, craftsmanship, artistry, and innovation Kohler Company stands for. We are confident its dependability and beauty will surpass your highest expectations, satisfying you for years to come.

All information in this guide is based upon the latest product information available at the time of publication. At Kohler Company, we strive to fulfill our mission of improving the level of gracious living for each person who is touched by our products and services. We reserve the right to make changes in product characteristics, packaging, or availability at any time without notice.

Please take a few minutes to review this guide. Pay special attention to the care and cleaning instructions.

Your Kohler Bath



CAUTION: Risk of personal injury. Always exercise caution when entering or exiting your bath. Acrylic surfaces can be slippery when wet.

Your new vibro-acoustic bath is made to provide superior resistance against chipping, cracking, and flexing. Your new bath is very easy to care for and is exceptionally durable as well.

Your bath is part of a system of other required components. For detailed information on these components, refer to the Homeowners Guide packed with the K-176 User Interface. This user interface controls your preferences for sound, vibration, and chromatherapy lighting. This user interface may be used by itself, or it may be used in conjunction with the remote control included with this vibro-acoustic bath.

Remote Control Compliance

FCC ID: N82-KOHLER002 – Compliance Statement (Part 15.19)

This device complies with Part 15 of the FCC Rules. Operation is subject to the following two conditions:

1. This device may not cause harmful interference, and
2. This device must accept any interference received, including interference that may cause undesired operation.

Warning (Part 15.21)

Changes or modifications not expressly approved by the party responsible for compliance could void the user's authority to operate the equipment.

FCC Interference Statement (Part 15.105 (b))

This equipment has been tested and found to comply with the limits for a Class B digital device, pursuant to Part 15 of the FCC Rules. These limits are designed to provide reasonable protection against harmful interference in a residential installation. This equipment generates uses and can radiate radio frequency energy and, if not installed and used in accordance with the instructions, may cause harmful interference to radio communications. However, there is no guarantee that interference will not occur in a particular installation. If this equipment does cause harmful interference to radio or television reception, which can be determined by turning the equipment off and on, the user is encouraged to try to correct the interference by one of the following measures:

- Reorient or relocate the receiving antenna.
- Increase the separation between the equipment and receiver.
- Connect the equipment into an outlet on a circuit different from that to which the receiver is connected.
- Consult the dealer or an experienced radio/TV technician for help.

RF Exposure Warning

This portable transmitter with its antenna complies with FCC's RF exposure limits for general population/uncontrolled exposure.

This device must not be co-located or operating in conjunction with any other antenna or transmitter.

Remote Control Compliance (cont.)

- Reorient or relocate the receiving antenna.
- Increase the separation between the equipment and receiver.
- Connect the equipment into an outlet on a circuit different from that to which the receiver is connected.
- Consult the dealer or an experienced radio/TV technician for help.

RF Exposure Warning

This portable transmitter with its antenna complies with FCC's RF exposure limits for general population/uncontrolled exposure.

This device must not be co-located or operating in conjunction with any other antenna or transmitter.

CANADA IC: 4554A-KOHLER001

Section 7.1.5 of RSS-GEN

Operation is subject to the following two conditions:

1. This device may not cause interference, and
2. This device must accept any interference, including interference that may cause undesired operation of the device.

Section 2.6 of RSS-102

This portable transmitter with its antenna complies with Industry Canada RF Exposure Limits for General Population/Uncontrolled Exposure.

Programming

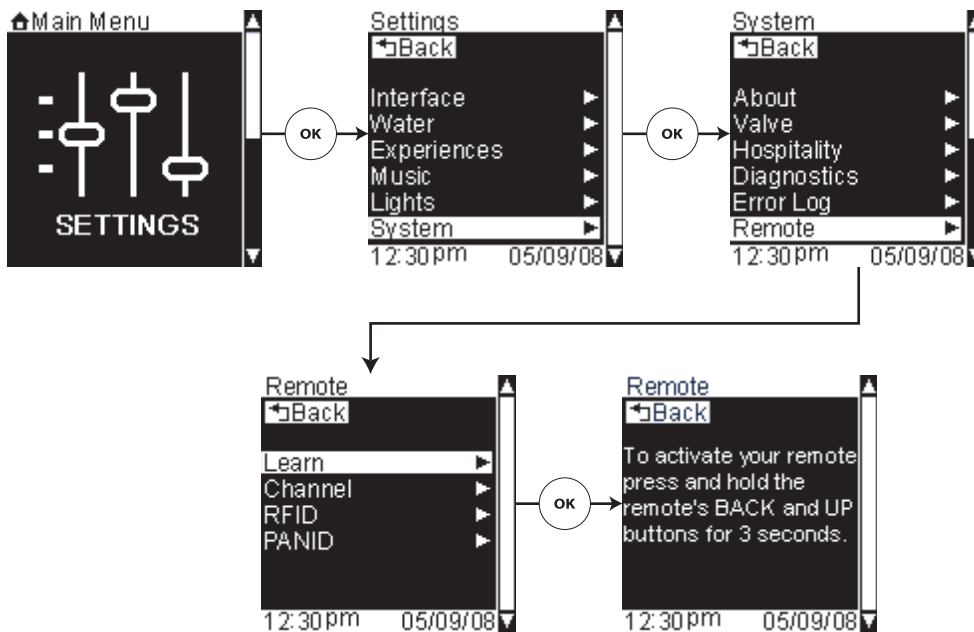

Operating

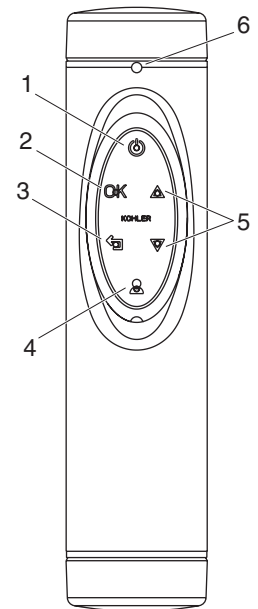

Using Your Remote Control

NOTE: Your remote control requires two AAA batteries. To install or replace them: Unthread the bottom cap from the remote. Insert the batteries. Resecure the bottom cap to the remote.

NOTICE: You must synchronize the remote control before initial use.

Programming

NOTE: Perform the following at the user interface.

- Press the [OK Icon] at the Main Menu on the user interface.
- Scroll down to "System" at the Settings Menu, then press the [OK Icon].
- Scroll down to "Remote" at the System Menu, then press the [OK Icon].
- At the "Learn" field, press the [OK Icon].
- As instructed on the Remote Menu, simultaneously press and hold the [Back Icon] and [Up Icon] on the remote control for 3 seconds. The remote LED will blink while in programming mode. To exit programming mode, press the remote Power button.

Operating

- Once the remote control is synchronized, you may use it to navigate through the user interface menus while bathing.
- [On/Off Icon]: Powers the user interface "ON" or "OFF." (1)
- [Select Icon]: Selects the action the cursor is on within a menu. (2)
- [Back Icon]: Prompts the previous menu. (3)
- [User Icon]: Prompts the User Menu to appear. (4)
- [Up/Down Icon]: Scrolls the cursor up or down on the current menu. (5)

Using Your Remote Control (cont.)

- [LED]: Provides visual feedback when signals are transmitted. If the remote LED does not blink when a button is pushed or blinks several times, this is an indication that the batteries are low and need to be replaced. (6)

Cleaning Your Acrylic Bath

For best results, keep the following in mind when caring for your KOHLER product:

- Always test your cleaning solution on an inconspicuous area before applying to the entire surface.
- Wipe surfaces clean and rinse completely with water immediately after applying cleaner. Rinse and dry any overspray that lands on nearby surfaces.
- Do not allow cleaners to soak on surfaces.
- Use a soft, dampened sponge or cloth. Never use an abrasive material such as a brush or scouring pad to clean surfaces.

For detailed cleaning information and products to consider, visit www.kohler.com/clean. To order Care & Cleaning information, call 1-800-456-4537.

One-Year Limited Warranty

KOHLER plumbing products are warranted to be free of defects in material and workmanship for one year from date of installation.

Kohler Co. will, at its election, repair, replace or make appropriate adjustment where Kohler Co. inspection discloses any such defects occurring in normal usage within one (1) year after installation. Kohler Co. is not responsible for removal or installation costs. Use of in-tank toilet cleaners will void the warranty.

To obtain warranty service contact Kohler Co. either through your Dealer, Plumbing Contractor, Home Center or E-tailer, or by writing Kohler Co., Attn.: Customer Service Department, 444 Highland Drive, Kohler, WI 53044, USA, or by calling 1-800-4-KOHLER from within the USA, 1-800-964-5590 from within Canada and 001-877-680-1310 from within Mexico.

Implied warranties including that of merchantability and fitness for a particular purpose are expressly limited in duration to the duration of this warranty. Kohler Co. and/or seller disclaims any liability for special, incidental or consequential damages.

Some states/provinces do not allow limitations on how long an implied warranty lasts, or the exclusion or limitation of special, incidental or consequential damages so these limitations and exclusions may not apply to you. This warranty gives you specific legal rights. You may also have other rights which vary from state/province to state/province.

This is Kohler Co.'s exclusive written warranty.

One-Year Warranty

KOHLER CO.

It is recommended that at the time of purchase, you verify that all accessories and components are complete in this package.

This Kohler product is warranted to be free of defects in material and workmanship for one (1) year from the date of purchase as shown on the invoice or receipt.

1. Kohler Co. will only service its commercialized products through its authorized distributors.
2. To obtain warranty service, please present the invoice and corresponding warranty.
3. Through its authorized distributors, Kohler Co. promises to repair the defective product or provide a new replacement or an equivalent model (in those cases that the model has been discontinued) when the product is beyond repair, without any charge to the consumer.
4. The time of repair will not exceed six (6) weeks commencing on the date the product is received.
5. It is recommended that the consumer save the invoice or receipt as additional protection, as it may

One-Year Warranty (cont.)

substitute the warranty in the case that there is a discrepancy in the validity of the warranty.

EXCEPTIONS AND RESTRICTIONS

The Warranty will not be valid in the following cases:

1. When the product is not operated in accordance with the instructions concerning use and operation set forth in the owner's manual or installation instructions, and when the recommendations and warnings included are not observed.
2. When the product has been modified or dismantled partially or totally; or has been used in a negligent fashion and as a consequence has suffered damages attributable to the consumer, individual, or hardware not authorized by Kohler Co.
3. This warranty does not cover the damages as a result of disaster such as fire or acts of God, including flooding, earthquake, or electric storms, etc. To obtain a list of distributors in your area where you can exercise your rights under this warranty, please call 001-877-680-1310.

KOHLER CO., KOHLER, WI 53044 U.S.A.

IMPORTER:

INTERNACIONAL DE CERÁMICA, S.A.B. DE C.V.

AV. CARLOS PACHECO NO. 7200

CHIHUAHUA, CHIH., MEXICO C.P. 31060

TEL: 52 (14) 29-11-11

Troubleshooting



CAUTION: Risk of personal injury. The valve (if installed) may contain hot water; be careful when draining any residual water.

IMPORTANT! Turn off the power and water supply to all components before performing any maintenance.

It is recommended that any valve maintenance should be performed by a Kohler Co. Authorized Service Representative.

This troubleshooting guide is for general aid only. For service and installation issues or concerns, call 1-800-4-KOHLER.

Interface Troubleshooting Table

Symptoms	Probable Cause	Recommended Action
1. Digital interface is not lit.	<p>A. Media module is not plugged into the outlet.</p> <p>B. Power supply connection to the media module may be loose or disconnected.</p> <p>C. Interface cable connections may be loose or disconnected.</p> <p>D. Circuit breaker has been tripped.</p> <p>E. The media module may require resetting.</p> <p>F. If none of the recommended actions for the above issues correct the symptom, the media module or interface requires servicing.</p>	<p>A. Plug the media module into the outlet.</p> <p>B. Check power supply connections to the media module and reconnect if needed.</p> <p>C. Check all interface cable connections, connect if needed.</p> <p>D. Reset the circuit breaker.</p> <p>E. Disconnect and reconnect the power supply from the media module.</p> <p>F. Contact your Kohler Co. Authorized Service Representative.</p>

Troubleshooting (cont.)

Interface Troubleshooting Table

Symptoms	Probable Cause	Recommended Action
2. The interface power indicator pulses but does not turn on.	<p>A. Interface cable connections may be loose or disconnected.</p> <p>B. The media module requires resetting.</p> <p>C. If the above recommended action does not correct the symptom, the interface or media module requires servicing.</p>	<p>A. Check all interface cable connections, connect if needed.</p> <p>B. Disconnect and reconnect the media module power supply.</p> <p>C. Contact your Kohler Co. Authorized Service Representative.</p>
3. The interface functions normally but no water flows from the spout or handshower.	<p>A. Inlet/outlet fittings may be blocked.</p> <p>B. Outlets are not plumbed correctly.</p> <p>C. Hot and cold water supplies are not turned on.</p> <p>D. The valve or media module memory may require resetting.</p> <p>E. System error.</p> <p>F. If none of the recommended actions for the above issues correct the symptom, the media module requires servicing.</p>	<p>A. Check the inlets and outlets for blockage or debris. Clean the inlet screens. Refer to the "Clean the Inlet Screens" section in the Valve Homeowners Guide.</p> <p>B. Reroute plumbing as needed.</p> <p>C. Turn on the water supply to the valve.</p> <p>D. Disconnect and reconnect the power supply from the valve and media module.</p> <p>E. Check the user interface for an error code. Refer to the "Diagnostics" section in the Digital Interface Homeowners Guide.</p> <p>F. Contact your Kohler Co. Authorized Service Representative.</p>
4. Display is difficult to read.	<p>A. Contrast is not optimized.</p> <p>B. Brightness is not optimized.</p>	<p>A. Adjust contrast in the user interface setting menu.</p> <p>B. Adjust the brightness in the user interface setting menu.</p>

Valve Troubleshooting Table

Symptoms	Probable Cause	Recommended Action
1. Maximum blend temperature too hot or too cold.	<p>A. Incorrect maximum temperature setting.</p> <p>B. Inlet/outlet fittings may be blocked.</p> <p>C. If the above recommended action does not correct the symptom, the interface or valve requires servicing.</p>	<p>A. Refer to the "Set the Maximum Temperature" section in the Digital Interface User Guide.</p> <p>B. Check the inlets and outlets for blockage or debris. Clean the inlet screens. Refer to the "Clean the Inlet Screens" section in the Valve Homeowners Guide.</p> <p>C. Contact your Kohler Co. Authorized Service Representative.</p>
2. Continuous flow.	<p>A. System will not switch off.</p>	<p>A. Turn off the water and power supply and contact your Kohler Co. Authorized Service Representative.</p>
3. Handshower does not work.	<p>A. Handshower is not enabled.</p>	<p>A. Enable the handshower option in the settings menu. Refer to the Digital Interface User Guide.</p>

Troubleshooting (cont.)

Valve Troubleshooting Table

Symptoms	Probable Cause	Recommended Action
4. Only cold water flows from the outlets.	<p>A. Hot water supply is either not turned on or not connected to the valve inlet.</p> <p>B. Hot water inlet is blocked.</p> <p>C. If none of the recommended actions for the above issues correct the symptom, the valve requires servicing.</p>	<p>A. Check the hot water supply is turned on and connected to the valve inlet.</p> <p>B. Check the hot water inlet screen for blockage. Clean or replace the inlet screen. Refer to the Valve Homeowners Guide.</p> <p>C. Contact your Kohler Co. Authorized Service Representative.</p>
5. Fluctuating or reduced flow rate. Valve is functioning properly.	<p>A. Inlet/outlet fittings may be blocked.</p> <p>B. Water outlet pressure is low.</p> <p>C. Fluctuating flow.</p> <p>D. If none of the recommended actions for the above issues correct the symptom, the valve requires servicing.</p>	<p>A. Check the inlets and outlets for blockage or debris. Clean the inlet screens. Refer to the "Clean the Inlet Screens" section in the Valve Homeowners Guide.</p> <p>B. Check that the flow rate is at or above the minimum rate required. Refer to "Specifications" section in the Valve Homeowners Guide.</p> <p>C. Verify that the dynamic inlet pressures are within specifications. Refer to "Specifications" section in the Valve Homeowners Guide.</p> <p>D. Contact your Kohler Co. Authorized Service Representative.</p>
6. Blend temperature drift or temperature cycling.	<p>A. Fluctuating water temperature.</p> <p>B. Hot water supply temperature fluctuation.</p> <p>C. Pressure difference greater than 5 psi (34.5 kPa) between the hot and cold supply lines.</p> <p>D. If none of the recommended actions for the above issues correct the symptom, the valve requires servicing.</p>	<p>A. Check the inlet temperature differentials and verify they are sufficient. Refer to "Specifications" section in the Valve Homeowners Guide.</p> <p>B. Check and make adjustments as needed.</p> <p>C. Install pressure regulators to bring the supplies within 5 psi (34.5 kPa) of each other.</p> <p>D. Contact your Kohler Co. Authorized Service Representative.</p>
7. Water leaking from the valve. CAUTION: Risk of personal injury or product damage. Turn off the main power and water supply.	<p>A. Connections are not secure.</p> <p>B. Seals are worn or damaged.</p> <p>C. Internal leak.</p>	<p>A. Check all connections. Make adjustments as needed.</p> <p>B. Order a seal service pack and replace all seals.</p> <p>C. Unit requires overhaul. Contact your Kohler Co. authorized service representative.</p>
8. Hot water only, the valve shuts down.	<p>A. Hot and cold lines are reversed.</p>	<p>A. Switch hot and cold water supply connections. Verify the hot water supply is connected to the inlet marked "H" and the cold water supply is connected to the inlet marked "C."</p>

Troubleshooting (cont.)

Music Troubleshooting Table

Symptoms	Probable Cause	Recommended Action
1. Bath transducers do not produce sound.	A. Transducer cables are not connected properly.	A. Make sure the cables are properly installed into the Media Module connections and to the bath transducers.
2. After playing music loudly, the music stops even though a song is properly selected.	A. Thermal shut down.	A. Shut down the system for 1 hour to allow the unit to cool. Make sure the area where the unit is installed does not exceed 104°F (40°C).
3. Library menu is not available.	A. The Roku agreement was declined.	A. Enter the settings menu, select "System," select "Music Software," select "Roku Agreement" and select "YES."
4. Music server is not available.	A. Wireless connection out of range. B. Wireless network is not configured properly. C. The network cable is not connected to the correct router/switch input. D. A compatible media server is not installed/running on your home computer. E. The media server on your home computer is not configured to share files. F. The incorrect Wi-Fi region was selected.	A1. Move router closer or install a wireless access point. A2. Connect via Ethernet cable. B. Enter the settings menu, select "System," select "WiFi Security," select "Network Name," select "WEP/WPA Key" and enter the security key. C. Connect the Media Module to the router's/switch's Ethernet ports. D. Install/open one of the supported media servers such as Firefly Media Server, iTunes®, Microsoft® Windows® Media Connect, Rhapsody™, Yahoo! or Musicmatch® on your computer and load your favorite music into the server's library. E. Reference the media server's help menu to properly configure file sharing. F. Enter the settings menu, select "System," select "Music Software," select "Region" and select the appropriate geographical region that matches your Wi-Fi router.
5. I have a wireless network but my Media Module is unable to connect to the network.	A. Ethernet cable is plugged in. B. Media Module is not within Wi-Fi range. C. A WEP or WPA key was not entered for your secured network. D. The router is not set up for 802.11b.	A. Unplug the Ethernet cable. B. Make sure the Media Module is within range of your Wi-Fi network. C. Enter the settings menu, select "System," select "WiFi Security," select "Network Name," select "WEP/WPA Key" and enter the security key. D. Make sure the access point/router is configured to allow 802.11b clients.

Troubleshooting (cont.)

Music Troubleshooting Table

Symptoms	Probable Cause	Recommended Action
<p>6. The Media Module cannot connect to an iTunes server with firewall software running.</p>	<p>A. The firewall is not configured correctly to allow iTunes music sharing.</p>	<p>A. Make sure your firewall software is configured to allow iTunes music sharing. For a Mac: Open System Preferences. Select the Sharing icon and click on the firewall tab. Select the option "iTunes Music Sharing." For a PC: Refer to your documentation for changing firewall settings. If running Windows XP service pack 2, open "Security Center," select "Windows Firewall," click on the "Exceptions" tab, and check to see that iTunes is enabled. If not, use "Add Programs" to enable it. After these changes have been made, restart the Media Module by disconnecting and reconnecting the AC power.</p>
<p>7. The Media Module cannot access the iTunes library.</p>	<p>A. iTunes is not running.</p> <p>B. iTunes is not configured for sharing.</p> <p>C. iTunes is not responding to commands from the Media Module.</p>	<p>A. Make sure the computer containing your iTunes library is turned on and iTunes is running.</p> <p>B. In iTunes, be sure to turn on the "music sharing" option. Go to the iTunes>Preferences menu or Edit>Preferences for PC users. In the dialog box that appears, click the "Sharing" icon, then check the option "Share my music" to enable sharing on your local network.</p> <p>C. Close and restart iTunes on your computer.</p>
<p>8. I can see my iTunes library in the list of libraries, but when I try to connect, the connection fails.</p>	<p>A. iTunes is not configured for sharing.</p>	<p>A. In iTunes, be sure to turn on the "music sharing" option. Go to the iTunes>Preferences menu or Edit>Preferences for PC users. In the dialog box that appears, click the "Sharing" icon, then check the option "Share my music" to enable sharing on your local network.</p>

Troubleshooting (cont.)

Music Troubleshooting Table

Symptoms	Probable Cause	Recommended Action
	<p>B. No IP address assigned to the Media Module.</p>	<p>B. The Media Module was not assigned an IP address via DHCP, but the PC was. In this situation, the Media Module is able to see the library via Rendezvous, but is not able to connect to the library. Here is how to check your Media Module's address: Enter the settings menu, select "System," select "Music," select "Roku IP Address." If your IP address is of the form 169.254.xxx.xxx, the Media Module did not get a DHCP-assigned address. Check the configuration of your router to ensure it is set up to assign DHCP addresses. Reboot the Media Module by disconnecting and reconnecting the AC power.</p>
<p>9. The Media Module can not access Windows Media Connect library.</p>	<p>A. Windows Media Connect is not configured for sharing.</p>	<p>A. Make sure that your computer containing your music library is powered ON and Windows Media Connect is running (icon should be visible in the task tray). With the Media Module powered ON and connected to your network, make sure that the Media Module is an authorized device. Launch Windows Media Connect through your Control Panel. On the wizard screen, scroll down the list of devices. If the Media Module is not listed, click the "Add" button at the bottom of the list. Click on Media Module, then click "OK." It should show up on the list of authorized devices. Click "Done." Reboot the Media Module by disconnecting and reconnecting the AC power.</p>
<p>10. The Media Module can not access the Musicmatch library.</p>	<p>A. Musicmatch is not running.</p> <p>B. Musicmatch is not configured for sharing.</p>	<p>A. Make sure the computer containing your music library is powered ON.</p> <p>B. Make sure music sharing is enabled in Musicmatch. From the main Musicmatch menu, click on Options/Settings. Click on the tab "CD Lookup/Connectivity." Click the buttons next to "Enable music server" as well as "Universal Plug and Play." Musicmatch does not need to be running while using the Media Module; once enabled, the UPnP server runs in the background. Reboot the Media Module by disconnecting and reconnecting the AC power.</p>

Troubleshooting (cont.)

Music Troubleshooting Table

Symptoms	Probable Cause	Recommended Action
11. The Media Module is connected to my network via wired ethernet, but is unable to play Internet radio and may sometimes fail to locate, connect to, or play music from my music servers.	<p>A. No IP address assigned to the Media Module.</p> <p>B. Ethernet cable is damaged.</p>	<p>A. Determine the Media Module's address by entering the settings menu, select "System," select "Music," select "Roku IP Address." If your IP address is of the form 169.254.xxx.xxx, the Media Module did not get a DHCP-assigned address. Check the configuration of your router to ensure it is set up to assign DHCP addresses. Reboot the Media Module by disconnecting and reconnecting the AC power.</p> <p>B. Replace the Ethernet cable.</p>
12. No sound plays through the bath transducers.	<p>A. The song is paused.</p> <p>B. The volume is too low.</p>	<p>A. Make sure a song is playing. If the song is paused, press the OK button to continue playback.</p> <p>B. Make sure the volume is turned up high enough for proper enjoyment.</p>
13. Some of my music files do not display while browsing.	A. Missing ID3 tag info.	A. ID3 data tags may be missing. Information about your music, including Song Name, Artist, Composer, Album, and Genre is usually created automatically by the software you used to save your audio CD files on your computer's hard drive. This process creates data called "ID3 tags" to describe each track. If this data is missing from your music files, they will not appear when you browse by that data category. You can edit this information in music jukebox software such as iTunes.
14. A music file will not play.	A. Unsupported file format.	A. Make sure your file is a supported format: iTunes Music Server: MP3, AAC, ALAC, AIFF and WAV Windows Media Player 11 / Windows Media Connect: MP3, WMA (including DRM WMA) and WAV.
15. Songs purchased through the iTunes music store will not play.	A. Song is not supported because of DRM.	A. This is normal. DRM AAC files (i.e., files purchased on Apple's music store) are not supported. Those files will be detected but will be skipped during playback.
16. I cannot find playlists that I saved on my computer.	A. Some playlists may not be supported.	A. iTunes users: Make sure your playlist was created in iTunes and is visible in your iTunes application. Windows Media Connect users: Make sure your playlists are saved in the My Documents\My Music\My Playlists or other shared folder. Musicmatch users: Musicmatch exports playlists in a manner that is not supported. Slimserver users: Make sure your playlist is a Slimserver-supported playlist format.

Troubleshooting (cont.)

Music Troubleshooting Table

Symptoms	Probable Cause	Recommended Action
17. I am experiencing undesirable noise or resonance.	<p>A. Apron is vibrating against the deck.</p> <p>B. Transducers resonate with deck.</p>	<p>A. Verify rubber isolator mounts are contacting the deck and insulating the apron from the deck.</p> <p>B. Make sure bath is centered in deck cutout. Transducers should not contact the framing or deck.</p>

Lights Troubleshooting Table

Symptoms	Probable Cause	Recommended Action
1. The bath lights do not turn on.	<p>A. Cable connections are loose or disconnected.</p> <p>B. Light cables connected to wrong media module connectors.</p> <p>C. Chroma light string damaged.</p> <p>D. Media module is malfunctioning.</p>	<p>A. Make sure the cables are properly connected to the media module.</p> <p>B. Verify cables and connections, reconnect as needed.</p> <p>C. Replace chroma light string.</p> <p>D. Media module may need to be replaced. Contact your Kohler Co. Authorized Service Representative.</p>

Media Module Troubleshooting Table

Symptoms	Probable Cause	Recommended Action
1. System stops working and the status LED is a solid red.	A. System failure.	A. Reboot the Media Module by disconnecting the AC power from the wall outlet. If the status LED remains a solid red after reboot, replace the Media Module.
2. System stops working and the Status LED is a OFF.	<p>A. Power supply failure.</p> <p>B. Incorrect wiring of the AC power supply.</p>	<p>A. Reboot the Media Module by disconnecting the AC power from the wall outlet. If there is no change after reboot, replace the Media Module.</p> <p>B. Verify that the Media Module was installed per the installation manual. Make sure AC power is present at the outlet the Media Module is plugged into.</p>
3. Music stops playing and I get a music error.	<p>A. Thermal shutdown.</p> <p>B. Incorrect speaker load.</p>	<p>A. Shut down the system for 1 hour to allow the unit to cool. Make sure the area where the unit is installed does not exceed 104°F (40°C).</p> <p>B. Verify the speaker load is 4 to 8 ohms.</p>
4. Water level sensor does not detect water.	<p>A. Level sensor cable is damaged.</p> <p>B. Level sensor cable is loose or disconnected.</p> <p>C. Water is too pure.</p>	<p>A. Replace the level sensor cable.</p> <p>B. Make sure the cable is properly connected to the media module.</p> <p>C. Add bath salts to your bathing water.</p>
5. No display on the user interface.	<p>A. The interface cable is damaged.</p> <p>B. The interface cable is not plugged in.</p> <p>C. The interface or Media Module requires servicing.</p>	<p>A. Replace the interface cable.</p> <p>B. Verify the interface cable is properly plugged into the interface at all locations.</p> <p>C. Contact your Kohler Co. Authorized Service Representative.</p>

Troubleshooting (cont.)**Media Module Troubleshooting Table**

Symptoms	Probable Cause	Recommended Action
6. Experiences are not functioning.	A. SD card is dislodged.	A. Contact your Kohler Co. Authorized Service Representative.

Remote Control Troubleshooting Table

Symptoms	Probable Cause	Recommended Action
1. Intermittent or erratic operation.	A. Frequency/channel interference.	A. Set RFID, PANID, and channel by following screen prompts on the digital interface for the remote. Then re-sync the remote as instructed in the Bath Homeowners Guide.
2. LED on remote does not blink or constantly blinks.	A. Batteries are low.	A. Replace batteries (2 AA).
3. One or more buttons on remote do not function and LED does not light up.	A. Batteries are low. B. Remote program lost. C. Remote is damaged.	A. Replace batteries (2 AA). B. Re-sync the remote to the interface. C. Replace remote.
4. One or more buttons on remote do not function but LED lights up.	A. Digital interface is malfunctioning.	A. Digital interface may need to be replaced. Contact your Kohler Co. Authorized Representative.

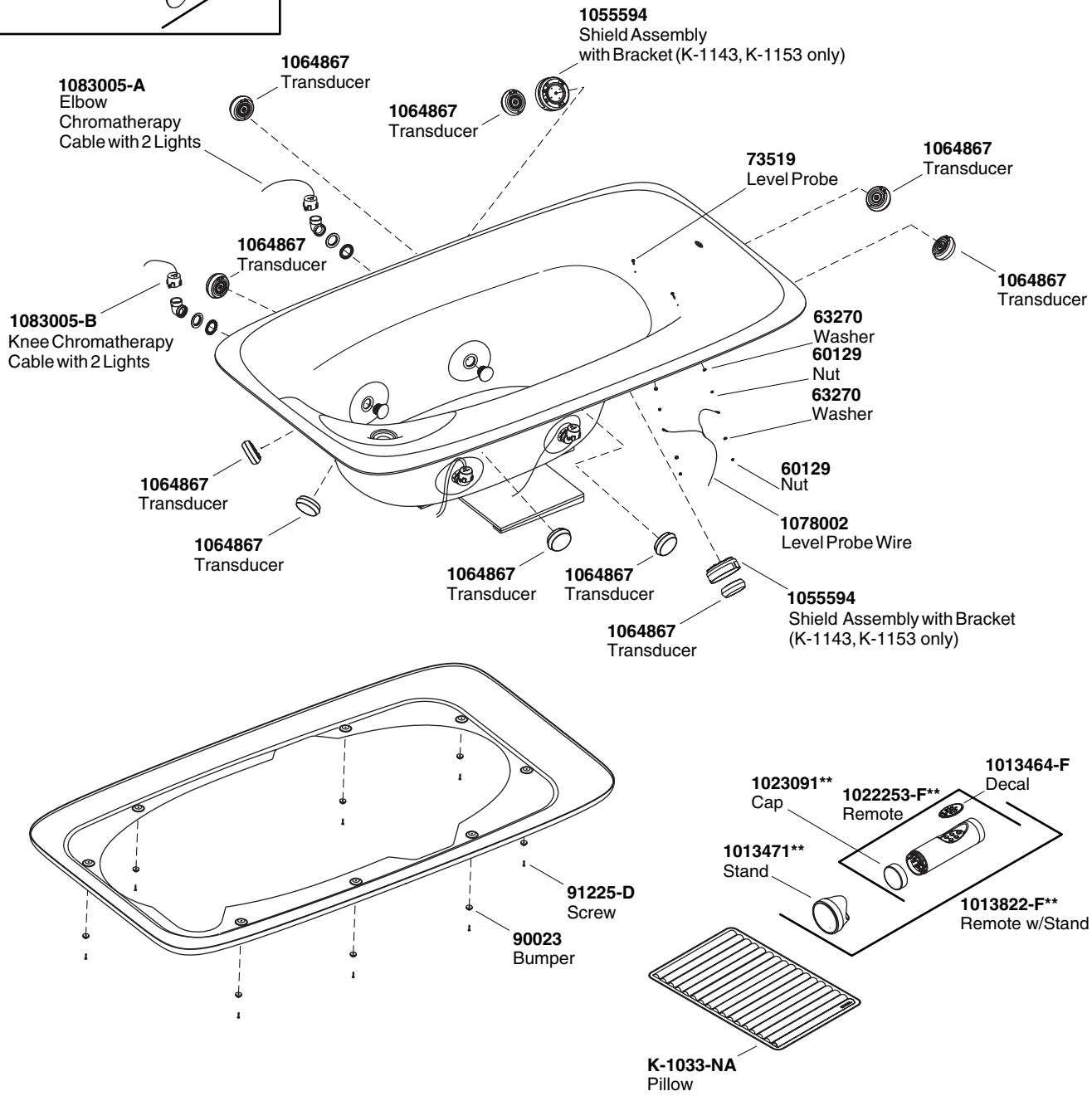
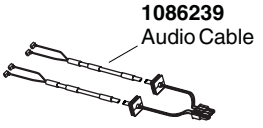
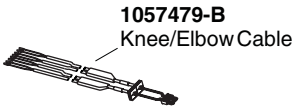
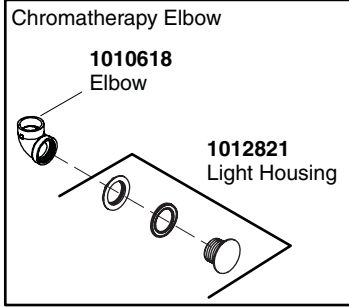

****Finish/color code must be specified when ordering.**

Service Parts

Guide du propriétaire

Baignoires vibro-acoustiques

Merci d'avoir choisi la compagnie Kohler

Merci d'avoir choisi la compagnie Kohler. Votre produit de la compagnie Kohler reflète la véritable passion du design, d'artisanat, d'art et d'innovation représentant la compagnie Kohler. Nous sommes confiants que sa fiabilité et beauté surpasseront vos exigences les plus élevées, vous satisfaisant pendant les années à venir.

Toute information contenue dans ce guide est basée sur l'information la plus récente du produit disponible au moment de la publication. A la compagnie Kohler, nous aspirons à remplir notre mission d'améliorer le niveau de vie gracieux pour chaque individu affecté par nos produits et services. Nous nous réservons le droit d'apporter des modifications aux caractéristiques, emballages et disponibilités des produits à tout moment, et ce sans préavis.

Veillez prendre s'il vous plaît quelques minutes pour étudier ce guide. Prêter une attention toute particulière aux instructions d'entretien et de nettoyage.

Votre baignoire Kohler



ATTENTION : Risque de blessures corporelles. Toujours faire attention lors de l'entrée et de la sortie de la baignoire. Les surfaces en acrylique peuvent être glissantes lorsqu'humides.

Votre nouvelle baignoire vibro-acoustique est conçue pour offrir une résistance supérieure contre écaillages, craquelures et flexions. Votre nouvelle baignoire est très facile à entretenir et aussi exceptionnellement résistante.

La baignoire fait partie d'un système d'autres composants requis. Pour une information détaillée sur ces composants, se référer au guide du propriétaire emballé avec l'interface de l'utilisateur K-176. Cette interface de l'utilisateur contrôle les préférences de son, vibration et lumières de chromathérapie. Cette interface de l'utilisateur peut-être utilisée seule ou en conjonction avec la télécommande incluse avec la baignoire vibro-acoustique.

Conformité de la télécommande

FCC ID : N82-KOHLER002 – Déclaration de conformité (Partie 15.19)

Cet appareil est conforme aux exigences de la section 15 du règlement de FCC. L'opération est sujette aux deux conditions suivantes:

1. Cet appareil ne devrait pas causer d'interférences dangereuses, et
2. Cet appareil doit recevoir les toutes interférences reçues, ainsi que celles qui pourraient causer des opérations non désirées.

Danger (Partie 15.21)

Tous changements et/ou modifications non expressément approuvés par la partie responsable garantissant la conformité, pourrait annuler le droit à l'utilisateur d'opérer l'équipement.

Déclaration de conformité FCC (Partie 15.105 (b))

Cet équipement a été testé et considéré conforme aux limitations d'un dispositif digital de Classe B, selon la Partie 15 des règlements FCC. Ces limites sont conçues pour fournir une protection raisonnable contre toute interférence néfaste lors d'une installation résidentielle. Cet équipement génère, utilise et peut émettre des fréquences radio et, s'il n'est pas installé et utilisé conformément aux instructions, pourrait causer des interférences radio. Cependant, il n'y a pas de garantie que l'interférence n'aura pas lieu dans une installation particulière. Si cet équipement cause des interférences radio néfastes ou une réception de télévision, ce qui peut être déterminé en éteignant l'équipement et le rallumant, l'utilisateur est encouragé d'essayer de rectifier cette interférence par l'un des moyens suivants:

Conformité de la télécommande (cont.)

- Réorienter ou relocaliser l'antenne de réception.
- Augmenter la séparation entre l'équipement et le récepteur.
- Brancher l'équipement dans une prise d'un circuit électrique différent de celui du récepteur.
- Consulter un revendeur ou un technicien radio/TV expérimenté pour de l'assistance.

Avertissement d'exposition RF

Ce transmetteur portable avec son antenne est conforme aux limites d'exposition RF de la FCC pour le public général/exposition non contrôlée.

Cet appareil ne doit pas être co-localisé ou opéré avec toute autre antenne ou autre transmetteur.

CANADA IC: 4554A-KOHLER002 – Déclaration Industrielle Canada par Section 4.0 du RSP-100

Le terme "IC:" avant le numéro de certification/enregistrement signifie que les spécifications techniques canadiennes ont été satisfaites.

Section 7.1.5 du RSS-GEN

L'opération est sujette aux deux conditions suivantes:

1. Cet appareil ne devrait pas causer d'interférences dangereuses, et
2. Cet appareil doit recevoir les toutes interférences reçues, ainsi que celles qui pourraient causer des opérations non désirées de l'appareil.

Section 2.6 du RSS-102

Ce transmetteur portable avec son antenne est conforme aux limites d'exposition RF de la FCC pour le public général/exposition non contrôlée.

Programmation

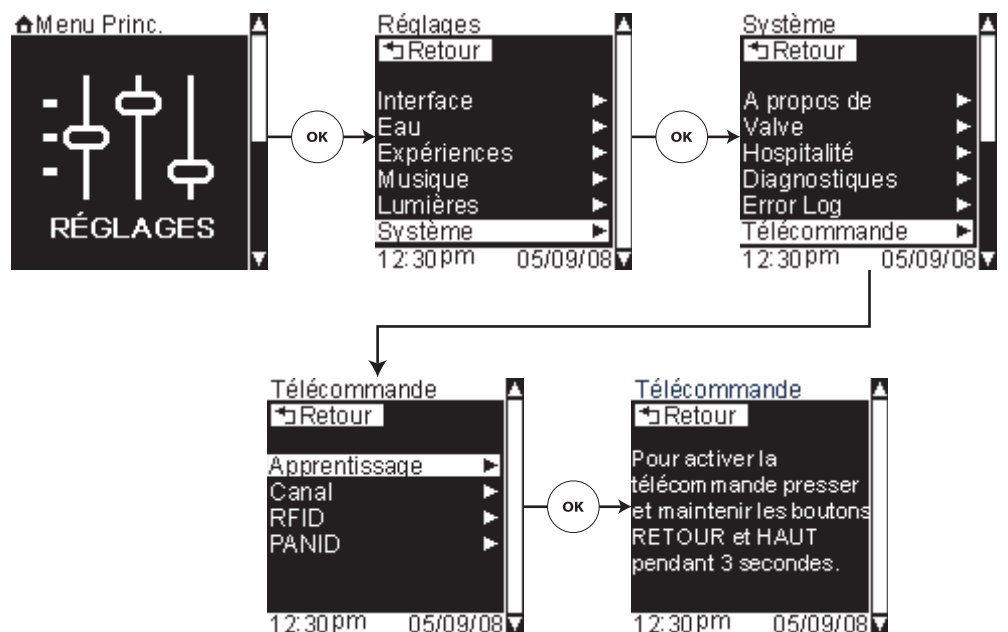

Opération

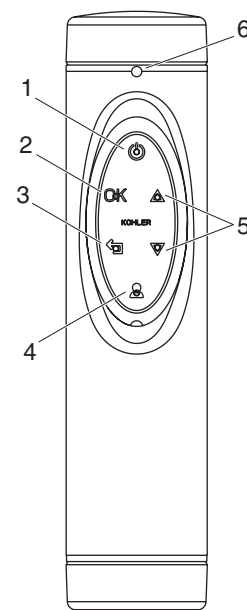

Utiliser votre télécommande

REMARQUE : Votre télécommande nécessite deux piles AAA. Pour les installer ou les remplacer: Dévisser le couvercle inférieur de la télécommande. Insérer les piles. Revisser le couvercle inférieur de la télécommande.

AVIS : Vous devez synchroniser la télécommande avant l'utilisation.

Programmation

REMARQUE : Procéder à ce qui suit sur l'interface de l'utilisateur.

- Presser l' [icône OK] du menu principal de l'interface de l'utilisateur.
- Défiler à "Système" au menu de réglages, puis presser sur l'[icône OK].
- Défiler à "Télécommande" au menu de réglages, puis presser sur l'[icône OK].
- Au champs "Apprentissage", presser sur l'[icône OK].
- Tel qu'instruit dans le menu de télécommande, presser et maintenir simultanément l'[icône Retour] et [Dessus] de la télécommande pendant 3 secondes. la LED de la télécommande clignotera en mode de programmation. Pour sortir du mode de programmation, presser le bouton Marche de la télécommande.

Opération

- Une fois la télécommande synchronisée, elle peut être utilisée pour naviguer à travers les menus de l'interface lors du bain.
- [icône Marche/Arrêt]: Alimente l'interface de l'utilisateur en "MARCHE" ou "ARRÊT". (1)
- [icône sélection]: Sélectionne l'action du curseur dans le menu. (2)
- [icône retour]: Affiche le menu précédant. (3)
- [icône utilisateur]: Affiche le menu de l'utilisateur. (4)
- [icône Haut/Bas]: Défile le curseur vers le haut ou le bas dans le menu courant. (5)

Utiliser votre télécommande (cont.)

- [LED]: Fournit un feedback visuel lorsque les signaux sont transmis. Si la LED de la télécommande ne clignote pas lorsqu'un bouton est pressé ou clignote plusieurs fois, ceci est une indication que les piles sont faibles et doivent être remplacées. (6)

Nettoyage de la baignoire en acrylique

Pour de meilleurs résultats, prendre ce qui suit en considération lors de l'entretien de votre produit KOHLER:

- Toujours tester la solution de nettoyage sur une surface la moins évidente avant de l'appliquer sur la totalité de la surface.
- Éssuyer les surfaces et rincer complètement avec de l'eau immédiatement après l'application de nettoyant. Rincer et sécher tout éclaboussement sur les surfaces avoisinantes.
- Ne pas laisser les nettoyeurs sur les surfaces.
- Utiliser une éponge ou un chiffon doux et humide. Ne jamais utiliser de matériau abrasif tel que brosse ou éponges à récurer pour nettoyer les surfaces.

Pour l'information détaillée de nettoyage et des produits à considérer, visiter www.kohler.com/clean. Pour commander des informations d'entretien et de nettoyage, composer le 1-800-456-4537.

Garantie limitée d'un an

Les produits de plomberie KOHLER sont garantis contre tout défaut matériel et de fabrication pour un an, à partir de la date de l'installation.

Kohler Co. jugera à sa discrétion, de la réparation, du remplacement ou du réglage approprié et ceci après toute inspection faite par Kohler Co. de tous défauts dus à une utilisation normale et ceci pendant un (1) an à partir de la date d'installation. Kohler Co. n'est pas responsable des coûts de démontage ou d'installation. L'utilisation de nettoyeurs à l'intérieur du réservoir annulera la garantie.

Pour obtenir un service-garantie, contacter Kohler Co. par l'intermédiaire de votre vendeur, plombier, centre de rénovation, revendeur par internet ou par écrit à Kohler Co. à l'attention de: Département du service clientèle, 444 Highland Drive, Kohler, Wisconsin 53044, USA, ou en composant le 1-800-4-KOHLER à partir des É.U., le 1-800-964-5590 à partir du Canada et le 001-877-680-1310 depuis le Mexique.

Les garanties implicites, y compris celles de qualité marchande et d'aptitude à un emploi particulier, se limitent expressément à la durée de la présente garantie. Kohler Co. et/ou le vendeur déclinent toutes responsabilités contre tous dommages occasionnés, imprévisibles ou corrélatifs.

Certains états/provinces ne permettent pas la limitation sur la durée de la garantie, ou l'exclusion ou la limitation spéciale, de dommages occasionnés, ou corrélatifs à un accident, ainsi ces limitations ou exclusions pourraient ne pas s'appliquer dans votre cas. Cette garantie vous donne des droits légaux spécifiques. Vous pouvez également avoir d'autres droits qui varient d'un état/province à l'autre.

Ceci constitue la garantie écrite exclusive de Kohler Co.

Dépannage



ATTENTION : Risque de blessures corporelles. La valve (si installée) peut contenir de l'eau chaude; faire attention lors de la purge de toute eau résiduelle.

IMPORTANT ! Couper le courant et l'alimentation d'eau à tous les composants avant de procéder à toute maintenance.

Il est recommandé que toute maintenance de valve devrait être effectuée par un technicien représentant de Kohler Co.

Ce guide de dépannage est seulement destiné à une aide générale. Pour des problèmes ou questions concernant le dépannage et l'installation, composer le 1-800-4-KOHLER.

Dépannage (cont.)

Table de dépannage d'interface

Symptômes	Cause probable	Action recommandée
1. L'interface digitale n'est pas illuminée.	<p>A. Le module média n'est pas branché dans la prise.</p> <p>B. La connexion de l'alimentation au module média peut être desserrée ou déconnectée.</p> <p>C. Les connexions de câble d'interface sont peut être desserrés ou déconnectés.</p> <p>D. Le disjoncteur a été déclenché.</p> <p>E. Le module média peut nécessiter une réinitialisation.</p> <p>F. Si aucune de ces actions recommandées ne rectifient le symptôme, le module média ou l'interface nécessitent un dépannage.</p>	<p>A. Brancher module média à la prise.</p> <p>B. Vérifier les connexions d'alimentation électrique au module média et reconnecter si besoin.</p> <p>C. Vérifier toutes les connexions de câble d'interface, connecter si besoin.</p> <p>D. Réinitialiser le disjoncteur.</p> <p>E. Déconnecter et reconnecter l'alimentation électrique du module média.</p> <p>F. Contacter un représentant de service agréé Kohler Co.</p>
2. L'indicateur de courant de l'interface clignote mais ne s'allume pas.	<p>A. Les connexions de câble d'interface sont peut être desserrés ou déconnectés.</p> <p>B. Le module média nécessite une réinitialisation.</p> <p>C. Si l'action recommandée ci-dessus ne rectifie pas le problème, l'interface ou le module média nécessitent un dépannage.</p>	<p>A. Vérifier toutes les connexions de câble d'interface, connecter si besoin.</p> <p>B. Déconnecter et reconnecter l'alimentation électrique du module média.</p> <p>C. Contacter un représentant de service agréé Kohler Co.</p>
3. L'interface fonctionne normalement mais il n'y a pas de débit d'eau du bec ou de la douche.	<p>A. Les raccords entrée/sortie sont peut-être bouchés.</p> <p>B. Les sorties ne sont pas correctement alignées.</p> <p>C. Les alimentations d'eau chaude et froide ne sont pas ouvertes.</p> <p>D. La valve ou la mémoire du module média peut nécessiter une réinitialisation.</p> <p>E. Erreur de système.</p> <p>F. Si aucune de ces actions recommandées ne rectifient le symptôme, le module média nécessite un dépannage.</p>	<p>A. Vérifier les entrées et sorties de tout blocage ou débris. Nettoyer les grilles d'entrée. Se référer à la section "Nettoyer les grilles d'entrée" du guide du propriétaire de la valve.</p> <p>B. Aligner la plomberie selon le besoin.</p> <p>C. Ouvrir l'alimentation d'eau à la valve.</p> <p>D. Déconnecter et reconnecter l'alimentation électrique de la valve et du module média.</p> <p>E. Vérifier l'interface de tout code d'erreur. Se référer à la section "Diagnostics" du guide du propriétaire de l'interface digitale.</p> <p>F. Contacter un représentant de service agréé Kohler Co.</p>
4. L'écran n'est pas très lisible.	<p>A. Le contraste n'est pas optimisé.</p> <p>B. La luminosité n'est pas optimisée.</p>	<p>A. Ajuster le contraste à partir du menu de réglage de l'interface de l'utilisateur.</p> <p>B. Ajuster la luminosité à partir du menu de réglage de l'interface de l'utilisateur.</p>

Dépannage (cont.)

Table de dépannage de valve

Symptômes	Cause probable	Action recommandée
1. La température maximale de mélange est trop chaude ou trop froide.	<p>A. Réglage de température maximum incorrect.</p> <p>B. Les raccords entrée/sortie sont peut-être bouchés.</p> <p>C. Si l'action recommandée ci-dessus ne rectifie pas le problème, l'interface ou la valve nécessitent un dépannage.</p>	<p>A. Se référer à la section "Réglage la température maximum" du guide de l'utilisateur de l'interface digitale.</p> <p>B. Vérifier les entrées et sorties de tout blocage ou débris. Nettoyer les grilles d'entrée. Se référer à la section "Nettoyer les grilles d'entrée" du guide du propriétaire de la valve.</p> <p>C. Contacter un représentant de service agréé Kohler Co.</p>
2. Débit continu.	<p>A. Le système ne s'éteint pas.</p>	<p>A. Couper l'alimentation d'eau et électrique et contacter le représentant agréé de service Kohler Co.</p>
3. La douchette ne fonctionne pas.	<p>A. La douchette n'est pas activée.</p>	<p>A. Activer l'option de douchette dans le menu de réglages. Se référer au Guide de l'utilisateur de l'interface digitale.</p>
4. Seule de l'eau froide émane des sorties.	<p>A. Soit l'alimentation d'eau chaude n'est pas ouverte, soit elle n'est pas connectée à l'entrée de la valve.</p> <p>B. L'entrée d'eau chaude est bloquée.</p> <p>C. Si aucune de ces actions recommandées ne rectifient le symptôme, la valve nécessite un dépannage.</p>	<p>A. Vérifier si l'alimentation d'eau chaude est ouverte et connectée à l'entrée de la valve.</p> <p>B. Vérifier si la grille d'entrée d'eau chaude est obstruée. Nettoyer ou remplacer la grille d'entrée. Se référer au guide du propriétaire de la valve.</p> <p>C. Contacter un représentant de service agréé Kohler Co.</p>
5. Fluctuation ou réduction du débit. La valve fonctionne correctement.	<p>A. Les raccords entrée/sortie sont peut-être bouchés.</p> <p>B. La pression d'eau est faible.</p> <p>C. Débit fluctuant.</p> <p>D. Si aucune de ces actions recommandées ne rectifient le symptôme, la valve nécessite un dépannage.</p>	<p>A. Vérifier les entrées et sorties de tout blocage ou débris. Nettoyer les grilles d'entrée. Se référer à la section "Nettoyer les grilles d'entrée" du guide du propriétaire de la valve.</p> <p>B. Vérifier que le calibrage de débit est au minimum ou plus de celui requis. Se référer à la section "Spécifications" du guide du propriétaire de la valve.</p> <p>C. Vérifier que les pressions d'entrée dynamiques sont conformes aux spécifications. Se référer à la section "Spécifications" du guide du propriétaire de la valve.</p> <p>D. Contacter un représentant de service agréé Kohler Co.</p>

Dépannage (cont.)

Table de dépannage de valve

Symptômes	Cause probable	Action recommandée
6. Dérive de température mixte ou cycle de température.	<p>A. Fluctuation de température d'eau.</p> <p>B. Fluctuation de température d'alimentation d'eau chaude.</p> <p>C. Différence de pression plus grande que 5 psi (34,5 kPa) entre les lignes d'alimentation chaude et froide.</p> <p>D. Si aucune de ces actions recommandées ne rectifient le symptôme, la valve nécessite un dépannage.</p>	<p>A. Vérifier que les différentiels de température d'entrée soient suffisants. Se référer à la section "Spécifications" du guide du propriétaire de la valve.</p> <p>B. Vérifier et faire les ajustements si nécessaire.</p> <p>C. Installer les régulateurs de pression pour ramener les alimentations à 5 psi (34,5 kPa) l'un de l'autre.</p> <p>D. Contacter un représentant de service agréé Kohler Co.</p>
7. Fuite d'eau du corps de la valve. ATTENTION: Risque de blessure corporelle ou d'endommagement du produit. Couper le courant principal et l'alimentation d'eau.	<p>A. Les connexions ne sont pas sécurisées.</p> <p>B. Les joints sont usés ou endommagés.</p> <p>C. Fuite interne.</p>	<p>A. Vérifier toutes les connexions. Faire les réglages.</p> <p>B. Commander un paquet de joint de dépannage et remplacer tous les joints.</p> <p>C. L'unité nécessite une révision. Contacter un représentant de service autorisé Kohler Co.</p>
8. Eau chaude uniquement, la valve s'arrête.	<p>A. Les lignes d'eau chaude et froide sont inversées.</p>	<p>A. Permuter les connexions d'alimentation d'eau chaude et froide. Vérifier que l'alimentation d'eau chaude est connectée à l'entrée marquée "H" et que l'alimentation d'eau froide est connectée à l'entrée marquée "C".</p>

Table de dépannage musique

Symptômes	Cause probable	Action recommandée
1. Les transducteurs de baignoire ne produisent pas de son.	<p>A. Les câbles de transducteurs ne sont pas connectés proprement.</p>	<p>A. S'assurer que les câbles sont correctement installés dans les connexions du module média et aux transducteurs de la baignoire.</p>
2. Après avoir activé la musique très fort, celle-ci s'arrête même si une chanson est correctement sélectionnée.	<p>A. Arrêt thermal.</p>	<p>A. Arrêter le système pendant 1 heure pour permettre à l'unité de refroidir. S'assurer que l'emplacement d'installation n'excède pas 104°F (40°C).</p>
3. Le menu librairie n'est pas disponible.	<p>A. L'accord Roku a été rejeté.</p>	<p>A. Entrer le menu réglages, sélectionner "Système", sélectionner "Logiciel musique", sélectionner "Accord Roku" et sélectionner "OUI".</p>
4. Le serveur musique n'est pas disponible.	<p>A. Connexion sans fil hors de portée.</p> <p>B. Le réseau sans fil n'est pas correctement configuré.</p>	<p>A1. Déplacer le routeur plus près ou installer un point d'accès sans fil.</p> <p>A2. Connecter via un câble Ethernet.</p> <p>B. Entrer le menu réglages, sélectionner "Système", sélectionner "Sécurité WiFi", sélectionner "Nom réseau", sélectionner "Clé WEP/WPA" et entrer la clé sécurité.</p>

Dépannage (cont.)

Table de dépannage musique

Symptômes	Cause probable	Action recommandée
	<p>C. Le câble réseau n'est pas connecté au routeur/interrupteur correct.</p> <p>D. Un serveur média compatible n'est pas installé/ne fonctionne pas sur l'ordinateur personnel.</p> <p>E. Le serveur média sur l'ordinateur personnel n'est pas configuré pour partager les fichiers.</p> <p>F. La région WiFi incorrecte a été sélectionnée.</p>	<p>C. Connecter le module média aux ports Ethernet du routeur/interrupteur.</p> <p>D. Installer/ouvrir un des serveurs média servis tels que Serveur média Firefly, iTunes®, Microsoft® Windows® Media Connect, Rhapsody™ ou Musicmatch® sur votre ordinateur et télécharger la musique favorite dans la librairie du serveur.</p> <p>E. Se référer au menu d'aide du serveur média pour configurer correctement le partage de fichier.</p> <p>F. Entrer dans le menu des réglages, sélectionner "Système", sélectionner "Logiciel musique", sélectionner "Région" et sélectionner la région géographique appropriée qui concorde le routeur Wi-Fi.</p>
<p>5. J'ai un réseau sans fil mais le module média ne connecte pas au réseau.</p>	<p>A. Le câble ethernet est branché.</p> <p>B. Le module média n'est pas à portée du Wi-Fi.</p> <p>C. Une clé WEP ou WPA n'a pas été composée pour un réseau sécurisé.</p> <p>D. Le routeur n'est pas réglé pour 802.11b.</p>	<p>A. Remplacer le câble Ethernet.</p> <p>B. S'assurer que le module média est à portée du réseau Wi-Fi.</p> <p>C. Entrer le menu réglages, sélectionner "Système", sélectionner "Sécurité WiFi", sélectionner "Nom réseau", sélectionner "Clé WEP/WPA" et entrer la clé sécurité.</p> <p>D. S'assurer que le point d'accès/routeur est configuré pour permettre des clients 802.11b.</p>
<p>6. Le média module ne peut pas connecter au serveur iTunes avec un pare-feu informatique en fonction.</p>	<p>A. Le pare-feu informatique n'est pas correctement configuré pour permettre le partage de musique iTunes.</p>	<p>A. S'assurer que le pare-feu informatique est configuré pour permettre le partage de musique iTunes. Pour un Mac: Ouvrir les préférences du système. Sélectionner l'icône de partage et cliquer sur la languette pare-feu informatique. Sélectionner l'option "Partage de musique iTunes". Pour un PC: Se référer à la documentation pour changer les réglages du pare-feu informatique. Sous Windows XP service pack 2, ouvrir "Sécurité", sélectionner "Windows Firewall", cliquer sur "Exceptions" et vérifier si iTunes est activé. Dans le cas échéant, utiliser "Ajouter programmes" pour l'activer. Après ces changements effectués, redémarrer le module média en déconnectant et reconnectant l'alimentation AC.</p>

Dépannage (cont.)

Table de dépannage musique

Symptômes	Cause probable	Action recommandée
7. Le module média ne peut pas accéder à la librairie iTunes.	<p>A. iTunes n'est pas en fonction.</p> <p>B. iTunes n'est pas configuré pour le partage.</p> <p>C. iTunes ne répond pas aux commandes du module média.</p>	<p>A. S'assurer que l'ordinateur contenant la librairie iTunes soit en marche et que iTunes soit en fonction.</p> <p>B. Dans iTunes, s'assurer de mettre en marche l'option "partage musique". Aller à iTunes>menu préférences ou Éditer>Préférences pour utilisateurs PC. Dans le menu dialogue qui apparaît, cliquer sur l'icône "Partager", puis re-sélectionner l'option "Partager la musique" pour activer le partage sur le réseau local.</p> <p>C. Fermer et redémarrer iTunes sur l'ordinateur.</p>
8. Je vois la librairie iTunes dans la liste des librairies mais lorsque j'essaie de connecter, la connexion échoue.	<p>A. iTunes n'est pas configuré pour le partage.</p> <p>B. Pas d'adresse IP affectée au module média.</p>	<p>A. Dans iTunes, s'assurer de mettre en marche l'option "partage musique". Aller à iTunes>menu préférences ou Éditer>Préférences pour utilisateurs PC. Dans le menu dialogue qui apparaît, cliquer sur l'icône "Partager", puis re-sélectionner l'option "Partager la musique" pour activer le partage sur le réseau local.</p> <p>B. Le module média n'a pas été affecté d'adresse IP via DHCP mais le PC l'a été. Dans cette situation, le module média peut voir la librairie via Rendezvous, mais ne peut pas connecter à la librairie. Voici comment vérifier l'adresse du module média: Entrer le menu réglages, sélectionner "Système", sélectionner "Logiciel musique", sélectionner "Adresse IP Roku". Si l'adresse est sous la forme 169.254.xxx.xxx, le module média n'a pas capté l'adresse affectée DHCP. Vérifier la configuration du routeur pour assurer qu'il soit réglé pour affecter des adresses DHCP. Redémarrer le module média en déconnectant et reconnectant le courant AC.</p>

Dépannage (cont.)

Table de dépannage musique

Symptômes	Cause probable	Action recommandée
9. Le module média ne peut pas accéder à la librairie Windows Media Connect.	A. Windows Media Connect n'est pas configuré pour le partage.	A. S'assurer que l'ordinateur qui contient la librairie de musique est en MARCHE et que Windows Media Connect est en fonction (icône devrait être visible dans la barre de tâches). Avec le module média en MARCHE et connecté au réseau, s'assurer que le module média soit un appareil autorisé. Démarrer Windows Media Connect à partir du panneau de contrôle. Sur l'écran, défiler la liste des appareils. Si le module média n'est pas listé, cliquer sur "Ajouter" à la base de la liste. Cliquer sur module média, puis sur "OK". Il devrait apparaître dans la liste des appareils autorisés. Cliquer "Terminé". Redémarrer le module média en déconnectant et reconnectant le courant AC.
10. Le module média ne peut pas accéder à la librairie Musicmatch.	A. Musicmatch n'est pas en fonction. B. Musicmatch n'est pas configuré pour le partage.	A. S'assurer que l'ordinateur contenant la librairie de musique soit en MARCHE. B. S'assurer que le partage de musique soit activé dans Musicmatch. À partir du menu principal de Musicmatch, cliquer sur Options/Réglages. Cliquer sur "Recherche CD/Connectivité". Cliquer sur les boutons près de "Activer serveur musique" ainsi que "Prêt à brancher universel". Musicmatch ne doit pas être en fonction lors de l'utilisation du module média; une fois activé, le serveur UPnP tourne en fond. Redémarrer le module média en déconnectant et reconnectant le courant AC.
11. Le module média est connecté au réseau via ethernet branché, mais ne peut jouer la radio internet et peut parfois échouer à localiser, se connecter, ou jouer de la musique de tous serveurs.	A. Pas d'adresse IP affectée au module média. B. Le câble Ethernet est endommagé.	A. Déterminer l'adresse du module média en entrant dans le menu réglages, sélectionner "Système", sélectionner "Musique", sélectionner "Adresse IP Roku". Si l'adresse est sous la forme 169.254.xxx.xxx, le module média n'a pas capté l'adresse affectée DHCP. Vérifier la configuration du routeur pour assurer qu'il soit réglé pour affecter des adresses DHCP. Redémarrer le module média en déconnectant et reconnectant le courant AC. B. Remplacer le câble Ethernet.
12. Aucun son à travers les transducteurs de la baignoire.	A. La chanson est en pause.	A. S'assurer que la chanson est en route. Si la chanson est en pause, presser sur OK pour continuer.

Dépannage (cont.)

Table de dépannage musique

Symptômes	Cause probable	Action recommandée
	B. Le volume est trop bas.	B. S'assurer que le volume est augmenté pour une bonne satisfaction.
13. Certains des fichiers musique ne s'affichent pas lors de l'exploration.	A. Info étiquette ID3 manquante.	A. Les étiquettes de données ID3 sont peut-être manquantes. L'information concernant la musique, y compris Nom de chanson, Artiste, Compositeur, Album, et Genre est normalement créée automatiquement par le logiciel utilisé pour sauvegarder les fichiers CD sur le disque dur de l'ordinateur. Ce processus crée une donnée "étiquettes ID3" pour décrire chaque morceau. Si cette donnée est manquante des fichiers musique, ils n'apparaîtront lors de la recherche par cette catégorie de données. Vous pouvez éditer cette information dans un logiciel juke-box musique tel que iTunes.
14. Un fichier musique ne joue pas.	A. Format fichier non supporté.	A. S'assurer que le fichier soit un format supporté: Serveur musique iTunes: MP3, AAC, ALAC, AIFF et WAV Windows Media Player 11 / Windows Media Connect: MP3, WMA (y compris DRM WMA) et WAV.
15. Les morceaux achetés à travers un magasin de musique iTunes ne jouent pas.	A. La chanson n'est pas supportée à cause du DRM.	A. Ceci est normal. Fichiers DRM AAC (exemple: fichiers achetés dans un magasin de musique Apple) ne sont pas supportés. Ces fichiers seront détectés mais seront évités durant le play-back.
16. Je ne peux pas trouver les listes de diffusion sauvegardées sur l'ordinateur.	A. Certaines listes de diffusion ne sont pas supportées.	A. Utilisateurs iTunes: S'assurer que la liste de diffusion a été créée dans iTunes et est visible dans l'application iTunes. Utilisateurs Windows Media Connect: S'assurer que les listes de diffusion sont sauvegardées dans Mes Documents\Ma Musique\Mes Listes de diffusion ou autre dossier partagé. Utilisateurs Musicmatch: Musicmatch exporte les listes de diffusion de manière non supportée. Utilisateurs slimserveurs: S'assurer que la liste de diffusion est un format de liste de diffusion supporté-slimserveur.
17. Du bruit ou de la résonance sont notés.	A. Le bandeau vibre contre le comptoir. B. Les transducteurs résonnent avec le comptoir.	A. Vérifier que les fixations de l'isolation en caoutchouc soient en contact avec le comptoir et isolent le bandeau du comptoir. B. S'assurer que la baignoire soit centrée dans la découpe du comptoir. Les transducteurs ne devraient pas être en contact avec le cadrage ou le comptoir.

Dépannage (cont.)

Table de dépannage des lumières

Symptômes	Cause probable	Action recommandée
1. Les lumières de baignoire ne s'allument pas.	<p>A. Les connexions de câble sont desserrées ou déconnectées.</p> <p>B. Les câbles de lumière sont connectés aux mauvais connecteurs de module média.</p> <p>C. Le fil de lumière chroma est endommagé.</p> <p>D. Le module média ne fonctionne pas correctement.</p>	<p>A. S'assurer que les câbles soient connectés proprement au module média.</p> <p>B. Vérifier les câbles et les connexions, reconnecter selon le besoin.</p> <p>C. Remplacer le fil de lumière chroma.</p> <p>D. Le module média devra être remplacé. Contacter un représentant de service agréé Köhler Co.</p>

Table de dépannage du module média

Symptômes	Cause probable	Action recommandée
1. Le système s'arrête et la LED est rouge solide.	A. Défaillance du système.	A. Réinitialiser le module média en déconnectant le câble AC de la prise au mur. Si la LED demeure rouge solide après réinitialisation, remplacer le module média.
2. Le système s'arrête et la LED est éteinte.	<p>A. Panne de courant.</p> <p>B. Câblage incorrect de l'alimentation électrique AC.</p>	<p>A. Réinitialiser le module média en déconnectant le câble AC de la prise au mur. Si il n'y a pas de changement après réinitialisation, remplacer le module média.</p> <p>B. Vérifier que le module média a été installé conformément au manuel d'installation. S'assurer que le courant AC est présent à la prise de branchement du module média.</p>
3. La musique s'arrête et il y a une erreur musique.	<p>A. Arrêt thermal.</p> <p>B. Impédance haut-parleur incorrecte.</p>	<p>A. Arrêter le système pendant 1 heure pour permettre à l'unité de refroidir. S'assurer que l'emplacement d'installation n'excède pas 104°F (40°C).</p> <p>B. Vérifier que l'impédance du haut-parleur soit de 4 à 8 ohms.</p>
4. Le capteur de niveau d'eau ne détecte pas l'eau.	<p>A. Le câble du capteur de niveau est endommagé.</p> <p>B. Le câble de capteur de niveau est desserré ou déconnecté.</p> <p>C. L'eau est trop pure.</p>	<p>A. Remplacer le câble de capteur de niveau.</p> <p>B. S'assurer que le câbles soit connecté proprement au module média.</p> <p>C. Rajouter du sel de bain à l'eau de bain.</p>
5. Pas d'affichage sur l'interface de l'utilisateur.	<p>A. Le câble de l'interface est endommagé.</p> <p>B. Le câble de l'interface n'est pas branché.</p> <p>C. L'interface ou le module média requièrent un dépannage.</p>	<p>A. Remplacer le câble de l'interface.</p> <p>B. Vérifier que le câble de l'interface est correctement branché dans l'interface à tous les emplacements.</p> <p>C. Contacter un représentant de service agréé Kohler Co.</p>
6. Expériences ne fonctionnent pas.	A. la carte SD est délogée.	A. Contacter un représentant de service agréé Kohler Co.

Dépannage (cont.)

Tableau de dépannage de la télécommande

Symptômes	Cause probable	Action recommandée
1. Opération intermittente ou imprévisible.	A. Interférence fréquence/canal.	A. Régler le RFID, PANID et le canal en suivant les instructions à l'écran de l'interface digitale pour la télécommande. Puis resynchroniser la télécommande tel qu'instruit dans la guide du propriétaire de baignoire.
2. la LED de la télécommande ne clignote pas ou clignote constamment.	A. Piles sont faibles.	A. Remplacer les piles (2 AA).
3. Un ou plusieurs boutons de la télécommande ne fonctionnent pas et la LED ne s'allume pas.	A. Piles sont faibles. B. Télécommande perdue. C. La télécommande est endommagée.	A. Remplacer les piles (2 AA). B. Re-synchroniser la télécommande à l'interface. C. Remplacer la télécommande.
4. Un ou plusieurs boutons de la télécommande ne fonctionnent pas mais la LED s'allume.	A. L'interface digitale ne fonctionne pas correctement.	A. L'interface digitale devra peut-être être remplacée. Contacter un représentant agréé Kohler Co.

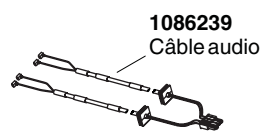
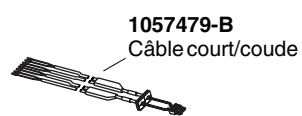
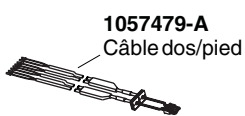
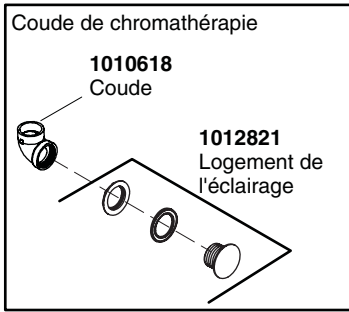

1055594
Ensemble protection avec support (K-1143, K-1153 uniquement)

1083005-A
Câble de chromathérapie à 2 lumières en coude

1064867
Transducteur

1064867
Transducteur

73519
Sonde de niveau

1064867
Transducteur

1064867
Transducteur

1064867
Transducteur

1083005-B
Câble de chromathérapie à 2 lumières court

1064867
Transducteur

63270
Rondelle
60129
Écrou
63270
Rondelle

1064867
Transducteur

60129
Écrou

1078002
Sonde de niveau d'eau

1064867
Transducteur

1064867
Transducteur

1055594
Ensemble protection avec supports (K-1143, K-1153 uniquement)

1064867
Transducteur

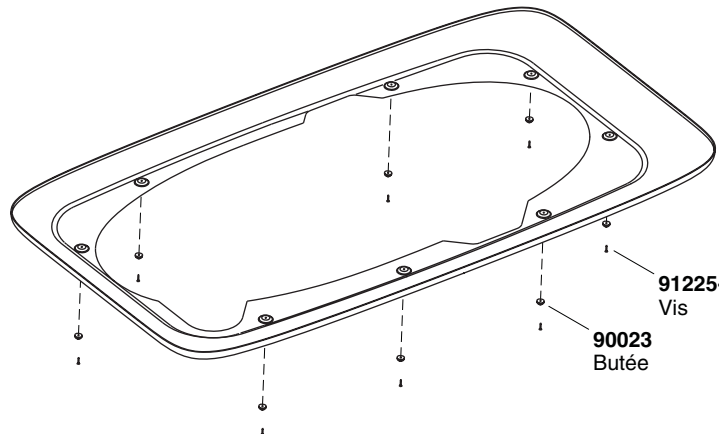

1023091**
Capuchon

1022253-F**
Télécommande

1013464-F
Décalcomanie

1013471**
Support

1013822-F**
Télécommande avec support

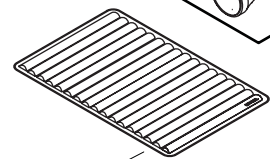

****Vous devez spécifier les codes de la finition/couleur lors de la commande.**

Pièces de rechange

Guía del usuario

Bañeras vibroacústicas

Gracias por elegir los productos de Kohler

Gracias por elegir los productos de Kohler. Su producto de Kohler Company refleja la verdadera pasión por el diseño, la mano de obra, la artesanía y la innovación que forman parte de Kohler Company. Estamos seguros que su confiabilidad y belleza excederán sus más altas expectativas, dándole satisfacción por años.

Toda la información que aparece en la guía está basada en la información más reciente disponible al momento de publicación. En Kohler Company, nos esforzamos por alcanzar nuestra misión de mejorar el nivel del buen vivir de quienes disfrutan de nuestros productos y servicios. Nos reservamos el derecho de efectuar cambios en las características, embalaje o disponibilidad del producto en cualquier momento, sin previo aviso.

Dedique unos minutos para leer esta guía. Preste especial atención a las instrucciones de cuidado y limpieza.

Su bañera Kohler



PRECAUCIÓN: Riesgo de lesiones personales. Siempre tenga cuidado al entrar y salir de su bañera. Las superficies de acrílico pueden ser resbalosas cuando están mojadas.

Su nueva bañera vibroacústica se ha fabricado para ofrecer la mayor resistencia y así evitar que se despostille, fisure o deforme. El cuidado que requiere su bañera nueva es muy sencillo y además, es excepcionalmente duradera.

La bañera es parte de un sistema de otros componentes requeridos. Para obtener información detallada sobre estos componentes, consulte la guía del usuario embalada con la interface del usuario K-176. Esta interface del usuario controla sus preferencias de sonido, vibración e iluminación de cromoterapia. Esta interface del usuario se puede utilizar por sí sola o se puede utilizar junto con el control remoto que se incluye con esta bañera vibroacústica.

Conformidad del control remoto

ID de la FCC: N82-KOHLER002 – Declaración de conformidad (Sección 15.19)

Este equipo cumple con lo establecido en la sección 15 de las normas de la FCC. El funcionamiento está sujeto a las dos condiciones siguientes:

1. Este equipo no debe causar interferencias perjudiciales, y
2. Este equipo debe aceptar cualquier interferencia recibida, incluyendo las interferencias que causen un funcionamiento no deseado.

Advertencia (Sección 15.21)

Cualquier modificación o cambio que no haya sido aprobado expresamente por la parte responsable de la conformidad puede anular el derecho del usuario de utilizar el producto.

Declaración de conformidad de la FCC (Sección 15.105 (b))

Este equipo ha sido probado y se ha encontrado que cumple con los límites de un aparato digital Clase B, en cumplimiento con la sección 15 de las normas de la FCC. Estos límites están diseñados para proveer protección razonable contra la interferencia perjudicial en una instalación residencial. Este equipo genera, usa y puede radiar energía de radiofrecuencia y, si no se instala y utiliza en cumplimiento con las instrucciones, puede causar interferencia perjudicial a las comunicaciones de radio. Sin embargo, no se garantiza que la interferencia no ocurrirá en una instalación particular. Si este equipo causa interferencia perjudicial a la recepción de radio o televisión, lo que se puede determinar encendiendo y apagando el equipo, se anima al usuario a que trate de corregir la interferencia mediante una de las siguientes medidas:

Conformidad del control remoto (cont.)

- Cambie la orientación o el lugar de la antena receptora.
- Aumente la separación entre el equipo y el receptor.
- Conecte el equipo a un tomacorriente en un circuito diferente del que utiliza el receptor.
- Consulte con el distribuidor o con un técnico con experiencia en radio/televisión para obtener ayuda.

Advertencia sobre la exposición a la radiofrecuencia

Este transmisor portátil con su antena cumple con los límites de exposición de radiofrecuencia (RF) de la FCC para la exposición no controlada/población general.

Este dispositivo no debe ubicarse ni hacerse funcionar con ninguna otra antena o transmisor.

IC CANADÁ: 4554A-KOHLER002 – Declaración de la Industria de Canadá, sección 4.0 de RSP-100

El término "IC:" antes de la certificación/número de registro sólo significa que satisface las especificaciones técnicas de la Industria de Canadá.

Sección 7.1.5 de RSS-GEN

El funcionamiento está sujeto a las dos condiciones siguientes:

1. Este equipo no debe causar interferencias perjudiciales, y
2. Este equipo debe aceptar cualquier interferencia, incluyendo las interferencias que causen un funcionamiento no deseado.

Sección 2.6 de RSS-102

Este transmisor portátil con su antena cumple con los límites de exposición de radiofrecuencia (RF) de la Industria de Canadá para la exposición no controlada/población general.

Programación

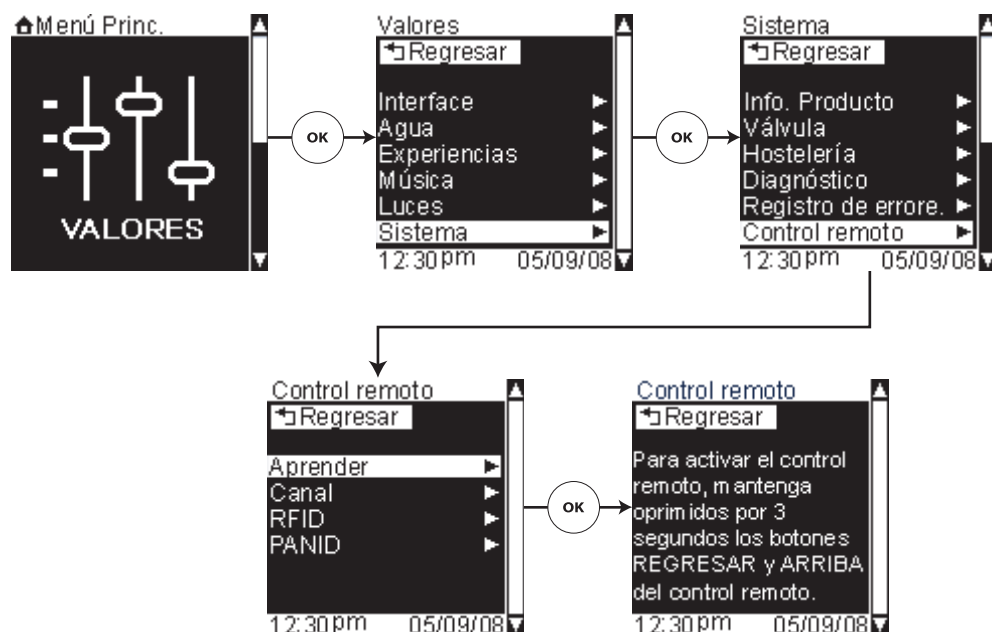

Funcionamiento

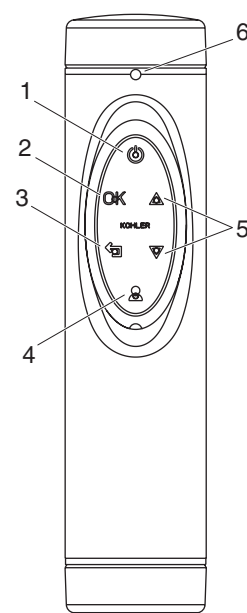

Uso del control remoto

NOTA: El control remoto requiere dos pilas AAA. Para instalarlas o reemplazarlas: Del control remoto, desenrosque la tapa inferior. Inserte las pilas. Vuelva a asegurar la tapa inferior al control remoto.

AVISO: Usted debe sincronizar el control remoto antes del primer uso.

Programación

NOTA: Realice lo siguiente en la interface del usuario.

- Oprima el [Icono OK] en el Menú Principal de la interface del usuario.
- Desplácese hacia abajo a "Sistema" en el Menú de Valores, luego presione el [Icono OK].
- Desplácese hacia abajo a "Remoto" en el Menú Sistema, luego presione el [Icono OK].
- En el campo "Aprender", oprima el [Icono OK].
- Como lo indica el Menú Remoto, oprima simultáneamente y mantenga oprimidos el [Icono Regresar] y el [Icono Arriba] en el control remoto durante 3 segundos. El LED del control remoto parpadeará mientras está en el modo de programación. Para salir del modo de programación, oprima el botón de encendido del control remoto.

Funcionamiento

- Una vez que el control remoto esté sincronizado, puede utilizarlo para navegar a través de los menús de la interface del usuario mientras se baña.
- [Icono Encendido/Apagado]: Enciende "ON" y apaga "OFF" la interface del usuario. (1)
- [Icono Seleccionar]: Selecciona la acción donde se encuentre el cursor en un menú. (2)
- [Icono Regresar]: Pasa al menú anterior. (3)
- [Icono Usuario]: Hace que aparezca el Menú Usuario. (4)
- [Icono Arriba/Abajo]: Desplaza el cursor hacia arriba o hacia abajo en el menú actual. (5)

Uso del control remoto (cont.)

- [LED]: Ofrece una respuesta visual cuando las señales se transmiten. Si el LED (diodo emisor de luz) del control remoto no parpadea cuando se oprime un botón o parpadea varias veces, esto es una indicación de que las pilas están bajas y es necesario cambiarlas. (6)

Limpieza de la bañera acrílica

Para obtener los mejores resultados, tenga presente lo siguiente al limpiar su producto KOHLER:

- Siempre pruebe la solución de limpieza en un área oculta antes de aplicarla a toda la superficie.
- Limpie con un trapo las superficies y enjuague completa e inmediatamente con agua después de aplicar el limpiador. Enjuague y seque las superficies cercanas que se hayan rociado.
- No deje por tiempo prolongado los limpiadores en las superficies.
- Utilice una esponja o trapo suave y húmedo. Nunca utilice materiales abrasivos como cepillos o estropajos de tallar para limpiar las superficies.

Para obtener información detallada de limpieza y los limpiadores a considerar, visite www.kohler.com/clean. Para solicitar información sobre el cuidado y la limpieza, llame al 1-800-456-4537.

Garantía limitada de un año

Se garantiza que los productos de plomería KOHLER están libres de defectos de material y mano de obra por un año a partir de la fecha de instalación.

Kohler Co., a su criterio, reparará, reemplazará o realizará los ajustes pertinentes en los casos en que la inspección realizada por Kohler Co. determine que dichos defectos ocurrieron durante el uso normal en el transcurso de un (1) año a partir de la fecha de la instalación. Kohler Co. no se hace responsable de los gastos de desinstalación o instalación. El uso de limpiadores de inodoro que se colocan dentro del tanque anulará la garantía.

Para obtener el servicio de garantía, comuníquese con Kohler Co. a través de su distribuidor, contratista de plomería o distribuidor a través de Internet, o escriba directamente a: Kohler Co., Attn.: Customer Service Department, 444 Highland Drive, Kohler, WI 53044, USA, o llame al 1-800-4-KOHLER desde los Estados Unidos, al 1-800-964-5590 desde Canadá, o al 001-877-680-1310 desde México.

Toda garantía implícita en relación a productos de uso comercial, incluyendo la comercialización e idoneidad del producto para un uso determinado, se limita expresamente a la duración de la presente garantía. Kohler Co. y/o el vendedor no se hacen responsables por concepto de daños particulares, incidentales o indirectos.

Algunos estados/provincias no permiten limitaciones en cuanto a la duración de una garantía implícita o a la exclusión o limitación de daños particulares, incidentales o indirectos, por lo que estas limitaciones y exclusiones pueden no aplicar a su caso. Esta garantía le otorga ciertos derechos legales específicos. Además, usted puede tener otros derechos que varían de estado a estado y provincia a provincia.

El presente documento constituye la garantía exclusiva por escrito de Kohler Co.

Garantía de un año

KOHLER CO.

Al adquirir el producto, se recomienda verificar que todos los accesorios y componentes estén completos en la caja.

Kohler Co. garantiza que el material y la mano de obra de este producto están libres de defectos, por un (1) año, a partir de la fecha de compra que aparece en la factura o recibo.

1. Kohler Co. prestará servicio únicamente a los productos comercializados a través de sus distribuidores autorizados.
2. A fin de obtener el servicio de garantía, favor de presentar la factura de compra y la garantía correspondiente.
3. Kohler Co., a través de sus distribuidores autorizados, se compromete a reparar el producto defectuoso o a

Garantía de un año (cont.)

reemplazarlo por uno nuevo o equivalente (en caso de que el producto esté descontinuado) cuando no sea posible la reparación, sin ningún cargo al consumidor.

4. El tiempo de reparación no excederá de seis (6) semanas, a partir de la fecha de recepción del producto.
5. Se recomienda al consumidor que conserve el recibo o factura de compra como protección adicional, pues el mismo puede sustituir a la garantía, en caso de que exista discrepancia en cuanto a la validez de la misma.

EXCEPCIONES Y RESTRICCIONES

La garantía no tendrá validez en los siguientes casos:

1. Cuando el producto no se haya utilizado conforme a las instrucciones de uso y funcionamiento incluidas en el manual del usuario o en las instrucciones de instalación y cuando no se hayan observado las recomendaciones y advertencias allí contenidas.
2. Cuando el producto se haya modificado o desmantelado parcial o totalmente; o manipulado de manera negligente y, como consecuencia, haya sufrido daños atribuibles al consumidor, persona o herrajes no autorizados por Kohler Co.
3. Esta garantía no cubre los daños que resulten de desastres naturales, tales como incendios o casos de fuerza mayor, incluyendo inundaciones, terremotos, tormentas eléctricas, etc. Para obtener una lista de distribuidores cerca de usted y así hacer valer sus derechos bajo esta garantía, llame al 001-877-680-1310.

KOHLER CO., KOHLER, WI 53044 U.S.A.

IMPORTADOR:

INTERNACIONAL DE CERÁMICA, S.A.B. DE C.V.

AV. CARLOS PACHECO NO. 7200

CHIHUAHUA, CHIH., MÉXICO C.P. 31060

TEL: 52 (14) 29-11-11

Procedimiento para resolver problemas



PRECAUCIÓN: Riesgo de lesiones personales. La válvula (si está instalada) puede tener agua caliente; tenga cuidado al drenar el agua residual.

¡IMPORTANTE! Cierre el suministro de agua y desconecte el suministro eléctrico a todos los componentes antes de realizar el mantenimiento.

Se recomienda que un representante de servicio autorizado de Kohler Co. realice todo el mantenimiento de la válvula.

Esta guía para resolver problemas está diseñada únicamente como ayuda general. Para preguntas de servicio o instalación, llame al 1-800-4-KOHLER.

Tabla para resolver problemas de la interface

Síntomas	Causa probable	Acción recomendada
1. La interface digital no se ilumina.	<p>A. El módulo de medios no está enchufado en el tomacorriente.</p> <p>B. La conexión de la fuente de alimentación eléctrica al módulo de medios puede estar floja o desconectada.</p> <p>C. Las conexiones del cable de la interface pueden estar flojas o desconectadas.</p> <p>D. El interruptor de circuito se ha disparado.</p>	<p>A. Enchufe el módulo de medios al tomacorriente.</p> <p>B. Revise todas las conexiones de la fuente de alimentación al módulo de medios y vuelva a conectar si es necesario.</p> <p>C. Revise todas las conexiones del cable de la interface, conecte si es necesario.</p> <p>D. Restablezca la corriente eléctrica (reset) del interruptor de circuito.</p>

Procedimiento para resolver problemas (cont.)

Tabla para resolver problemas de la interface

Síntomas	Causa probable	Acción recomendada
	<p>E. Se puede requerir el restablecimiento del módulo de medios.</p> <p>F. Si ninguna de las acciones recomendadas para los problemas anteriores corrige el síntoma, el módulo de medios o la interface requiere servicio.</p>	<p>E. Desconecte y vuelva a conectar la fuente de alimentación eléctrica del módulo de medios.</p> <p>F. Consulte a su representante de servicio autorizado de Kohler Co.</p>
2. El indicador de encendido de la interface pulsa pero no se enciende.	<p>A. Las conexiones del cable de la interface pueden estar flojas o desconectadas.</p> <p>B. Se requiere el restablecimiento del módulo de medios.</p> <p>C. Si la acción recomendada anteriormente no corrige el síntoma, la interface o el módulo de medios requiere servicio.</p>	<p>A. Revise todas las conexiones del cable de la interface, conecte si es necesario.</p> <p>B. Desconecte y vuelva a conectar la fuente de alimentación eléctrica del módulo de medios.</p> <p>C. Consulte a su representante de servicio autorizado de Kohler Co.</p>
3. La interface funciona normalmente pero no fluye agua del surtidor o de la ducha de mano.	<p>A. Las conexiones de entrada/salida pueden estar obstruidas.</p> <p>B. Las salidas no están a plomo correctamente.</p> <p>C. Los suministros del agua fría y caliente no están abiertos.</p> <p>D. Se puede requerir el restablecimiento de la memoria de la válvula o del módulo de medios.</p> <p>E. Error del sistema.</p> <p>F. Si ninguna de las acciones recomendadas para los problemas anteriores corrige el síntoma, el módulo de medios requiere servicio.</p>	<p>A. Verifique que no haya suciedad u obstrucciones en las entradas y las salidas. Limpie las rejillas de entrada. Consulte la sección "Limpie las rejillas de entrada" de la Guía del usuario de la válvula.</p> <p>B. Modifique el tendido de plomería según sea necesario.</p> <p>C. Abra el suministro de agua a la válvula.</p> <p>D. Desconecte y vuelva a conectar la fuente de alimentación eléctrica de la válvula o del módulo de medios.</p> <p>E. Vea si la interface del usuario tiene un código de error. Consulte la sección "Diagnóstico" en la Guía del usuario de la interface digital.</p> <p>F. Consulte a su representante de servicio autorizado de Kohler Co.</p>
4. Es difícil leer la pantalla.	<p>A. El contraste no está optimizado.</p> <p>B. El brillo no está optimizado.</p>	<p>A. Ajuste el contraste en el menú de valores de la interface del usuario.</p> <p>B. Ajuste el brillo en el menú de valores de la interface del usuario.</p>

Tabla para resolver problemas de la válvula

Síntomas	Causa probable	Acción recomendada
1. La temperatura máxima de la mezcla está muy caliente o muy fría.	A. Valor de temperatura máxima incorrecto.	A. Consulte la sección "Fijar la temperatura máxima" en la Guía del usuario de la interface digital.

Procedimiento para resolver problemas (cont.)

Tabla para resolver problemas de la válvula

Síntomas	Causa probable	Acción recomendada
	<p>B. Las conexiones de entrada/salida pueden estar obstruidas.</p> <p>C. Si la acción recomendada anteriormente no corrige el síntoma, la interface o la válvula requiere servicio.</p>	<p>B. Verifique que no haya suciedad u obstrucciones en las entradas y las salidas. Limpie las rejillas de entrada. Consulte la sección "Limpie las rejillas de entrada" de la Guía del usuario de la válvula.</p> <p>C. Consulte a su representante de servicio autorizado de Kohler Co.</p>
2. Flujo continuo.	<p>A. El sistema no se apaga.</p>	<p>A. Cierre el suministro de agua y desconecte el suministro eléctrico, y comuníquese con su representante de servicio autorizado de Kohler Co.</p>
3. La ducha de mano no funciona.	<p>A. La ducha de mano no está activada.</p>	<p>A. Active la opción de ducha de mano en el menú de valores. Consulte la "Guía del usuario de la interface digital".</p>
4. Sólo agua fría fluye de las salidas.	<p>A. El suministro de agua caliente no está abierto o no está conectado a la entrada de la válvula.</p> <p>B. La entrada de agua caliente está obstruida.</p> <p>C. Si ninguna de las acciones recomendadas para los problemas anteriores corrige el síntoma, la válvula requiere servicio.</p>	<p>A. Verifique que el suministro de agua caliente esté abierto y conectado a la entrada de la válvula.</p> <p>B. Verifique que la rejilla de entrada del agua caliente no tenga obstrucciones. Limpie o reemplace la rejilla de entrada. Consulte la Guía del usuario de la válvula.</p> <p>C. Consulte a su representante de servicio autorizado de Kohler Co.</p>
5. Caudal reducido o fluctuante. La válvula funciona correctamente.	<p>A. Las conexiones de entrada/salida pueden estar obstruidas.</p> <p>B. La presión de salida de agua es baja.</p> <p>C. Flujo fluctuante.</p> <p>D. Si ninguna de las acciones recomendadas para los problemas anteriores corrige el síntoma, la válvula requiere servicio.</p>	<p>A. Verifique que no haya suciedad u obstrucciones en las entradas y las salidas. Limpie las rejillas de entrada. Consulte la sección "Limpie las rejillas de entrada" de la Guía del usuario de la válvula.</p> <p>B. Verifique que el caudal esté al mínimo requerido o más alto. Consulte la sección "Especificaciones" en la Guía del usuario de la válvula.</p> <p>C. Verifique que las presiones dinámicas de entrada estén dentro de las especificaciones. Consulte la sección "Especificaciones" en la Guía del usuario de la válvula.</p> <p>D. Consulte a su representante de servicio autorizado de Kohler Co.</p>

Procedimiento para resolver problemas (cont.)

Tabla para resolver problemas de la válvula

Síntomas	Causa probable	Acción recomendada
6. Cambio o altibajas en la temperatura de mezcla.	<p>A. La temperatura del agua fluctúa.</p> <p>B. Fluctuación de la temperatura del suministro de agua caliente.</p> <p>C. Diferencia de presión mayor que 5 psi (34,5 kPa) entre los suministros de agua caliente y fría.</p> <p>D. Si ninguna de las acciones recomendadas para los problemas anteriores corrige el síntoma, la válvula requiere servicio.</p>	<p>A. Verifique que los diferenciales de temperatura de entrada sean suficientes. Consulte la sección "Especificaciones" en la Guía del usuario de la válvula.</p> <p>B. Verifique y haga los ajustes necesarios.</p> <p>C. Instale reguladores de presión para que los suministros estén dentro de 5 psi (34,5 kPa) uno del otro.</p> <p>D. Consulte a su representante de servicio autorizado de Kohler Co.</p>
7. Fuga de agua en la válvula. PRECAUCIÓN: Riesgo de lesiones personales o daños al producto. Desconecte la energía eléctrica principal y cierre el suministro de agua.	<p>A. Las conexiones no están aseguradas.</p> <p>B. Los sellos están gastados o dañados.</p> <p>C. Fuga interna.</p>	<p>A. Revise todas las conexiones. Realice los ajustes necesarios.</p> <p>B. Adquiera el paquete de sellos de servicio y cambie todos los sellos.</p> <p>C. La unidad requiere reconstrucción. Consulte a un representante de servicio autorizado de Kohler Co.</p>
8. Sólo sale agua caliente, la válvula se apaga.	<p>A. Las líneas de agua fría y caliente están invertidas.</p>	<p>A. Intercambie las conexiones de los suministros del agua fría y caliente. Verifique que el suministro de agua caliente esté conectado a la entrada identificada con la letra "H" y que el suministro de agua fría esté conectado a la entrada identificada con la letra "C."</p>

Tabla para resolver problemas de música

Síntomas	Causa probable	Acción recomendada
1. Los transductores de la bañera no producen sonido.	<p>A. Los cables de los transductores no están bien conectados.</p>	<p>A. Asegúrese de que los cables estén bien instalados en las conexiones del Módulo de Medios y a los transductores de la bañera.</p>
2. Después de tocar música con alto volumen, la música para aunque una canción esté bien seleccionada.	<p>A. Apagado térmico.</p>	<p>A. Apague el sistema por 1 hora para dejar enfriar la unidad. Asegúrese de que el área donde está instalada la unidad no exceda de 104°F (40°C).</p>
3. El menú Biblioteca no está disponible.	<p>A. Se negó el acuerdo de Roku.</p>	<p>A. Ingrese al menú de valores, seleccione "Sistema", seleccione "Software de música", seleccione "Acuerdo de Roku" y seleccione "SI".</p>
4. El servidor de música no está disponible.	<p>A. La conexión inalámbrica está fuera de alcance.</p>	<p>A1. Mueva el router más cerca o instale un punto de acceso inalámbrico.</p> <p>A2. Conecte vía cable de Ethernet.</p>

Procedimiento para resolver problemas (cont.)

Tabla para resolver problemas de música

Síntomas	Causa probable	Acción recomendada
	<p>B. La red inalámbrica no está bien configurada.</p> <p>C. El cable de red no está conectado a la entrada correcta del router/interruptor.</p> <p>D. La computadora de su casa no tiene instalado/funcionando un servidor de medios compatible.</p> <p>E. El servidor de medios en la computadora de su casa no está configurada para compartir archivos.</p> <p>F. Se seleccionó la región Wi-Fi incorrecta.</p>	<p>B. Ingrese al menú de valores, seleccione "Sistema", seleccione "Seguridad WiFi", seleccione "Nombre de red", seleccione "Clave WEP/WPA" y escriba la clave de seguridad.</p> <p>C. Conecte el Módulo de Medios a los puertos de Ethernet del router/interruptor.</p> <p>D. Instale/abra uno de los servidores de medios compatibles tales como Firefly Media Server, iTunes®, Microsoft® Windows®, Media Connect, Rhapsody™, Yahoo! o Musicmatch® en su computadora y cargue su música favorita en la biblioteca del servidor.</p> <p>E. Consulte el menú de ayuda del servidor de medios para configurar correctamente la función de compartir archivos.</p> <p>F. Ingrese al menú de valores, seleccione "Sistema", seleccione "Software de música", seleccione "Región" y seleccione la región geográfica adecuada que corresponda a su router Wi-Fi.</p>
<p>5. Tengo una red inalámbrica pero my Módulo de Medios no se conecta a la red.</p>	<p>A. El cable de Ethernet está enchufado.</p> <p>B. El Módulo de medios no está en el rango de Wi-Fi.</p> <p>C. No se ingresó una clave WEP o WPA para su red con seguridad.</p> <p>D. El router no está configurado para 802.11b.</p>	<p>A. Desenchufe el cable de Ethernet.</p> <p>B. Asegúrese de que el Módulo de Medios esté dentro del rango de su red Wi-Fi.</p> <p>C. Ingrese al menú de valores, seleccione "Sistema", seleccione "Seguridad WiFi", seleccione "Nombre de red", seleccione "Clave WEP/WPA" y escriba la clave de seguridad.</p> <p>D. Asegúrese de que el punto de acceso/router esté configurado para permitir clientes 802.11b.</p>

Procedimiento para resolver problemas (cont.)

Tabla para resolver problemas de música

Síntomas	Causa probable	Acción recomendada
6. El Módulo de Medios no se puede conectar a un servidor iTunes si se está ejecutando el software de firewall.	A. El firewall no está configurado correctamente para permitir compartir música de iTunes.	A. Asegúrese de que el software de firewall esté configurado para permitir compartir música de iTunes. Para una Mac: Abra System Preferences. Seleccione el icono Sharing y haga clic en la ficha firewall. Seleccione la opción "iTunes Music Sharing." Para una PC: Consulte la documentación para cambiar los valores del software de firewall. Si ejecuta Windows XP service pack 2, abra "Security Center," seleccione "Windows Firewall," haga clic en la ficha "Exceptions", y verifique que iTunes esté habilitado. Si no, utilice "Add Programs" para habilitarlo. Después de hacer estos cambios, reinicie el Módulo de Medios desconectando y volviendo a conectar la energía eléctrica de CA.
7. El Módulo de Medios no tiene acceso a la biblioteca iTunes.	A. iTunes no se está ejecutando. B. iTunes no está configurada para compartir. C. iTunes no responde a los comandos del Módulo de Medios.	A. Asegúrese de que la computadora que contiene su biblioteca de iTunes esté encendida y que iTunes se esté ejecutando. B. En iTunes, asegúrese de activar la opción "music sharing". Vaya al menú iTunes>Preferences o Edit>Preferences para usuarios de PC. En el cuadro de diálogo que aparece, haga clic en el icono "Sharing", luego seleccione la opción "Share my music" para habilitar la función compartir en su red local. C. Cierre y vuelva a iniciar iTues en su computadora.
8. Puedo ver mi biblioteca iTunes en la lista de bibliotecas, pero cuando trato de conectar, la conexión falla.	A. iTunes no está configurada para compartir.	A. En iTunes, asegúrese de activar la opción "music sharing". Vaya al menú iTunes>Preferences o Edit>Preferences para usuarios de PC. En el cuadro de diálogo que aparece, haga clic en el icono "Sharing", luego seleccione la opción "Share my music" para habilitar la función compartir en su red local.

Procedimiento para resolver problemas (cont.)

Tabla para resolver problemas de música

Síntomas	Causa probable	Acción recomendada
	<p>B. El Módulo de Medios no tiene asignada una dirección IP.</p>	<p>B. El Módulo de Medios no tenía asignada una dirección IP vía DHCP, pero la PC si la tenía. En esta situación, el Módulo de Medios puede ver la biblioteca vía Rendezvous, pero no puede conectarse a la biblioteca. Para verificar la dirección del Módulo de Medios: Ingrese al menú de valores, seleccione "Sistema", seleccione "Música", seleccione "Dirección IP de Roku". Si su dirección IP tiene el formato 169.254.xxx.xxx, el Módulo de Medios no obtuvo una dirección con asignación DHCP. Verifique la configuración del router para asegurar que esté configurado para asignar direcciones DHCP. Apague y vuelva a encender el Módulo de Medios desconectándolo y volviendo a conectarlo a la energía de CA.</p>
<p>9. El Módulo de Medios no tiene acceso a la biblioteca Windows Media Connect.</p>	<p>A. Windows Media Connect no está configurada para compartir.</p>	<p>A. Asegúrese de que la computadora que contiene su biblioteca de música esté encendida y que Windows Media Connect esté funcionando (el icono debe estar visible en la bandeja de tareas). Con el Módulo de Medios encendido y conectado a su red, asegúrese de que el Módulo de medios sea un dispositivo autorizado. Inicie Windows Media Connect a través de su Panel de Control. En la pantalla de asistente, desplácese en la lista de dispositivos. Si el Módulo de Medios no está en la lista, haga clic en el botón "Add" en la parte inferior de la lista. Haga clic en el Módulo de Medios, y luego haga clic en "OK". Debe aparecer en la lista de dispositivos autorizados. Haga clic en "Done". Apague y vuelva a encender el Módulo de Medios desconectándolo y volviendo a conectarlo a la energía de CA.</p>
<p>10. El Módulo de Medios no tiene acceso a la biblioteca Musicmatch.</p>	<p>A. Musicmatch no se está ejecutando.</p>	<p>A. Asegúrese de que la computadora que contiene su biblioteca de música esté encendida.</p>

Procedimiento para resolver problemas (cont.)

Tabla para resolver problemas de música

Síntomas	Causa probable	Acción recomendada
	B. Musicmatch no está configurada para compartir.	B. Asegúrese de que Musicmatch tenga habilitada la opción de compartir música. En el menú principal Musicmatch, haga clic en Options/Settings. Haga clic en la ficha "CD Lookup/Connectivity." Haga clic en los botones junto a "Enable music server" y "Universal Plug and Play." No es necesario que Musicmatch se esté ejecutando mientras utiliza el Módulo de Medios; una vez habilitada, el servidor UpnP se ejecuta en el fondo. Apague y vuelva a encender el Módulo de Medios desconectándolo y volviendo a conectarlo a la energía de CA.
11. El Módulo de Medios está conectado a mi red vía cable ethernet, pero no está habilitado para tocar el radio de Internet y algunas veces falla en ubicar, conectarse a, o tocar música de mis servidores de música.	<p>A. El Módulo de Medios no tiene asignada una dirección IP.</p> <p>B. El cable de Ethernet está dañado.</p>	<p>A. Determine la dirección del Módulo de Medios ingresando al menú de valores, seleccione "Sistema", seleccione "Música", seleccione "Dirección IP de Roku". Si su dirección IP tiene el formato 169.254.xxx.xxx, el Módulo de Medios no obtuvo una dirección con asignación DHCP. Verifique la configuración del router para asegurar que esté configurado para asignar direcciones DHCP. Apague y vuelva a encender el Módulo de Medios desconectándolo y volviendo a conectarlo a la energía de CA.</p> <p>B. Reemplace el cable de Ethernet.</p>
12. No sale sonido de los transductores de la bañera.	<p>A. La canción está en pausa.</p> <p>B. El volumen está muy bajo.</p>	<p>A. Asegúrese de que se esté tocando una canción. Si la canción está en pausa, oprima el botón "OK" para continuar la reproducción.</p> <p>B. Asegúrese de que el volumen esté lo suficientemente alto para poder disfrutarlo.</p>

Procedimiento para resolver problemas (cont.)

Tabla para resolver problemas de música

Síntomas	Causa probable	Acción recomendada
13. Algunos archivos de música no se visualizan cuando se examina.	A. Falta la información de etiqueta ID3.	A. Pueden faltar etiquetas de datos ID3. La información acerca de su música, incluyendo el nombre de la canción, el artista, el compositor, el álbum y el estilo generalmente es creada automáticamente por el software que usted utilizó para crear los archivos de CD de audio en el disco duro de su computadora. Este proceso crea datos llamados "etiquetas ID3" para describir cada pista. Si estos datos faltan de sus archivos de música, éstos no aparecerán cuando usted examina esa categoría de datos. Usted puede editar esta información en software de caja de música como iTunes.
14. Un archivo de música no toca.	A. Formato de archivo no compatible.	A. Asegúrese de que su archivo sea de un formato compatible: Servidor de música iTunes: MP3, AAC, ALAC, AIFF y WAV Windows Media Player 11 / Windows Media Connect: MP3, WMA (inclusive DRM WMA) y WAV.
15. Las canciones adquiridas por medio de la tienda de música iTunes no tocan.	A. La canción no es compatible por DRM.	A. Esto es parte del funcionamiento normal. Los archivos DRM AAC (es decir, archivos adquiridos en la tienda de música de Apple) no son compatibles. Esos archivos se detectarán pero son saltados durante la reproducción.
16. No puedo encontrar listas de reproducción que guardé en mi computadora.	A. Algunas listas de reproducción pueden no ser compatibles.	A. Usuarios de iTunes: Asegúrese de que su lista de reproducción haya sido creada en iTunes y que esté visible en su aplicación de iTunes. Usuarios de Windows Media Connect: Asegúrese de que sus listas de reproducción estén guardadas en My Documents\My Music\My Playlists u otra carpeta compartida. Usuarios de Musicmatch: Musicmatch exporta listas de reproducción de una manera no compatible. Usuarios de Slimserver: Asegúrese de que su lista de reproducción sea de un formato de lista de reproducción compatible con Slimserver.
17. Estoy recibiendo ruido no deseado o resonancia.	A. El faldón vibra contra la cubierta. B. Los transductores resonan con la cubierta.	A. Verifique que las monturas de aislamiento de goma estén en contacto con la cubierta y que aislen el faldón de la cubierta. B. Verifique que la bañera esté centrada en la abertura de la cubierta. Los transductores no deben estar en contacto con la estructura de postes de madera ni con la cubierta.

Procedimiento para resolver problemas (cont.)

Tabla para resolver problemas de iluminación

Síntomas	Causa probable	Acción recomendada
1. Las luces de la bañera no se encienden.	<p>A. Las conexiones de cable están flojas o desconectadas.</p> <p>B. Los cables de iluminación están conectados a los conectores incorrectos del módulo de medios.</p> <p>C. La tira de luces de cromo está dañada.</p> <p>D. El módulo de medios está malfuncionando.</p>	<p>A. Asegúrese de que los cables estén bien conectados al módulo de medios.</p> <p>B. Verifique los cables y las conexiones, vuelva a conectar si es necesario.</p> <p>C. Reemplace la tira de luces de cromo.</p> <p>D. Tal vez el módulo de medios necesite reemplazo. Consulte a su representante de servicio autorizado de Kohler Co.</p>

Tabla para resolver problemas del módulo de medios

Síntomas	Causa probable	Acción recomendada
1. El sistema deja de funcionar y el LED de estado está rojo constante.	A. El sistema ha fallado.	A. Apague y vuelva a encender el Módulo de Medios desconectándolo de la energía de CA del tomacorriente de la pared. Si el LED de estado permanece rojo constante después de apagar y volver a encender, reemplace el Módulo de Medios.
2. El sistema deja de funcionar y el LED de estado está apagado.	<p>A. Falla de la fuente de alimentación eléctrica.</p> <p>B. Cableado incorrecto de la fuente de alimentación de CA.</p>	<p>A. Apague y vuelva a encender el Módulo de Medios desconectándolo de la energía de CA del tomacorriente de la pared. Si no hay cambio después de apagar y volver a encender, reemplace el Módulo de Medios.</p> <p>B. Verifique que el Módulo de Medios se haya instalado según el manual de instalación. Asegúrese de que haya energía de CA presente en el tomacorriente donde está enchufado el Módulo de Medios.</p>
3. La música deja de tocar y aparece un error de música.	<p>A. Apagado térmico.</p> <p>B. Carga incorrecta de las bocinas.</p>	<p>A. Apague el sistema por 1 hora para dejar enfriar la unidad. Asegúrese de que el área donde está instalada la unidad no exceda de 104°F (40°C).</p> <p>B. Verifique que la carga de las bocinas sea de 4 a 8 ohms.</p>
4. El sensor del nivel de agua no detecta agua.	<p>A. El cable del sensor de nivel está dañado.</p> <p>B. El cable del sensor de nivel está flojo o desconectado.</p> <p>C. El agua es demasiado pura.</p>	<p>A. Reemplace el cable del sensor de nivel.</p> <p>B. Asegúrese de que el cable esté bien conectado al módulo de medios.</p> <p>C. Agregue sales para bañera al agua.</p>
5. No hay visualización en la interface del usuario.	<p>A. El cable de la interface está dañado.</p> <p>B. El cable de la interface no está enchufado.</p>	<p>A. Reemplace el cable de la interface.</p> <p>B. Verifique que el cable de la interface esté correctamente enchufado en la interface en todos los lugares.</p>

Procedimiento para resolver problemas (cont.)**Tabla para resolver problemas del módulo de medios**

Síntomas	Causa probable	Acción recomendada
	C. La interface o el Módulo de Medios requiere servicio.	C. Consulte a su representante de servicio autorizado de Kohler Co.
6. Las funciones Experiences no funcionan.	A. La tarjeta SD no está bien encajada.	A. Consulte a su representante de servicio autorizado de Kohler Co.

Tabla para resolver problemas del control remoto

Síntomas	Causa probable	Acción recomendada
1. Funcionamiento intermitente o errático.	A. Interferencia de frecuencia/canal.	A. Establezca los valores de RFID, PANID y canal siguiendo las instrucciones de pantalla de la interface digital para control remoto. Luego vuelva a sincronizar el control remoto como se indica en la Guía del usuario de la bañera.
2. El diodo emisor de luz o LED no parpadea o parpadea constantemente.	A. Las pilas están bajas.	A. Reemplace las pilas (2 AA).
3. Uno o más botones del control remoto no funcionan y el diodo emisor de luz o LED no se ilumina.	A. Las pilas están bajas. B. El programa del control remoto se perdió. C. El control remoto está dañado.	A. Reemplace las pilas (2 AA). B. Vuelva a sincronizar el control remoto a la interface. C. Reemplace el control remoto.
4. Uno o más botones del control remoto no funcionan pero el diodo emisor de luz o LED se ilumina.	A. La interface digital está malfuncionando.	A. Tal vez la interface digital necesite reemplazo. Consulte a su representante autorizado de Kohler Co.

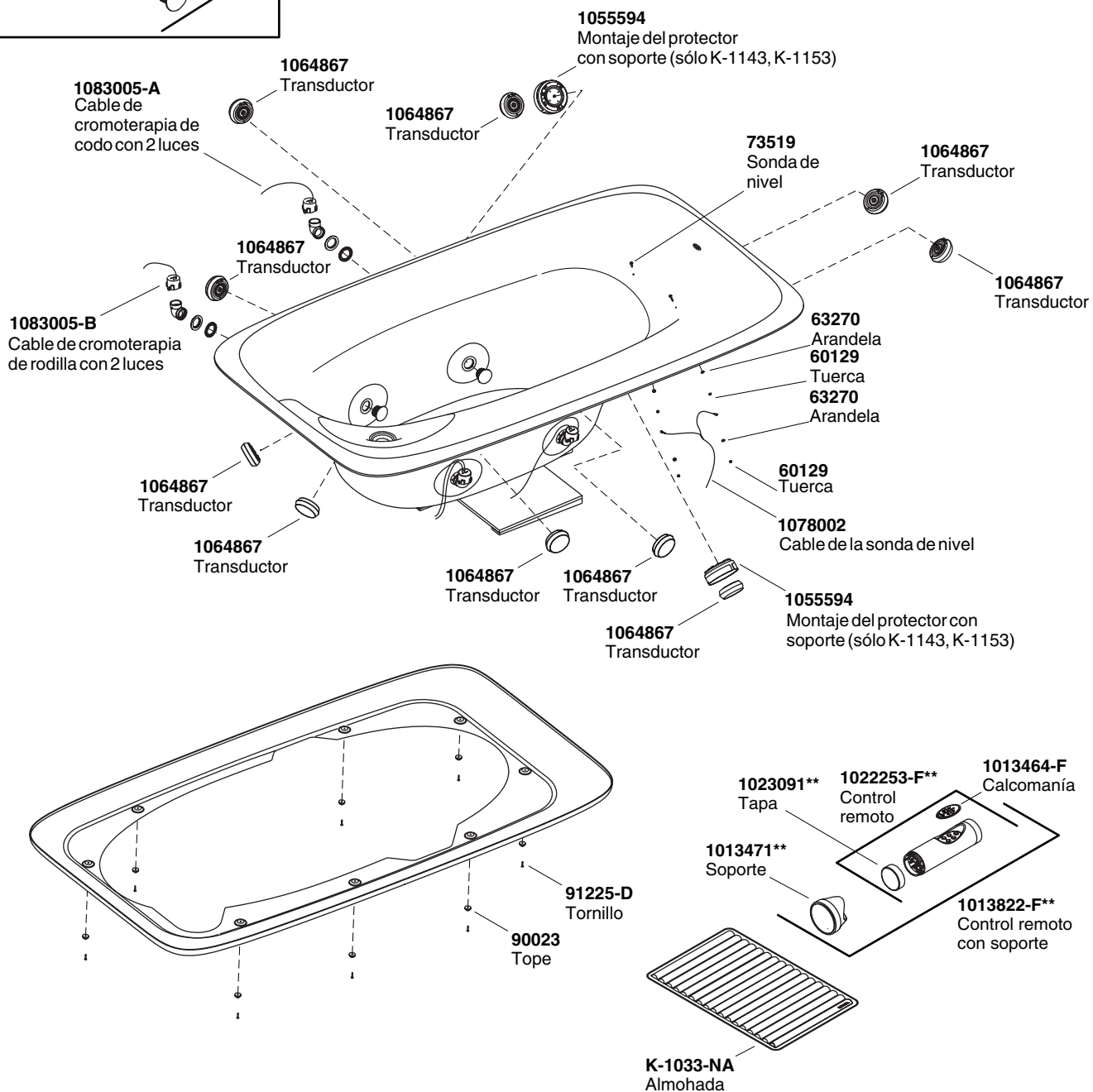
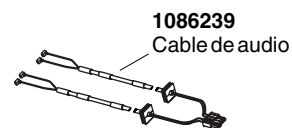
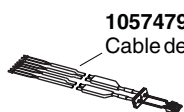
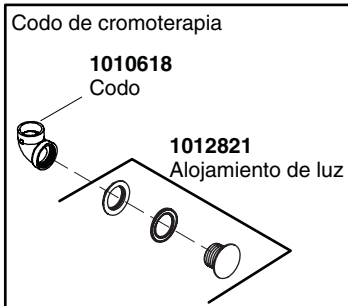

****Se debe especificar el código del acabado/color con el pedido.**

Piezas de repuesto

USA: 1-800-4-KOHLER
Canada: 1-800-964-5590
México: 001-877-680-1310

kohler.com

THE BOLD LOOK
OF **KOHLER**®

©2008 Kohler Co.

1078022-5-B