

# Angelcare®

Sound Monitor  
Moniteur de son



AC420

# Angelcare®

## TABLE OF CONTENT

|   |    |
|---|----|
| Your Angelcare® Monitor's components and special features | 2  |
| 4 easy steps to operate your Angelcare® Monitor           | 3  |
| Description of the icons                                  | 4  |
| Testing your Angelcare® Monitor                           | 5  |
| Warnings  | 5  |
| Care of your Angelcare® Monitor                           | 6  |
| Troubleshooting   | 6  |
| Warranty  | 7  |
| Distributors  | 14 |

## YOUR ANGELCARE® MONITOR'S COMPONENTS

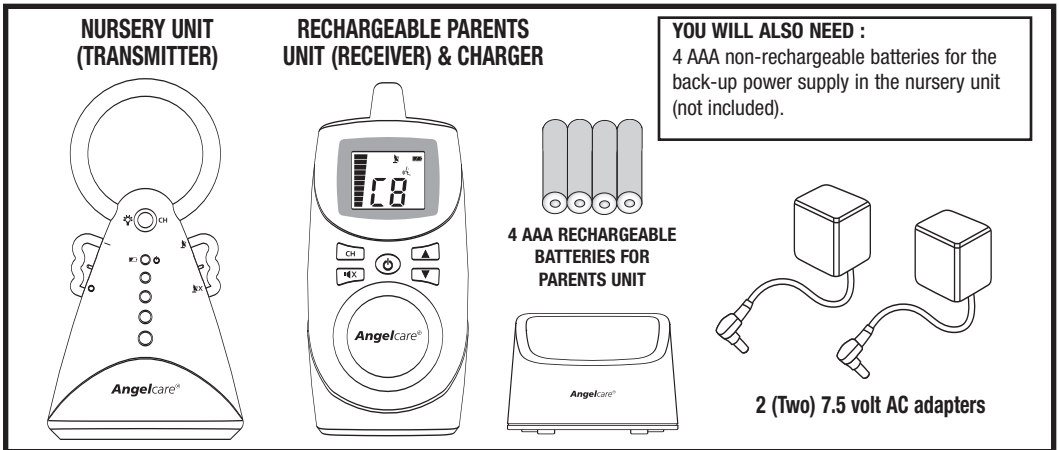

## SPECIAL FEATURES

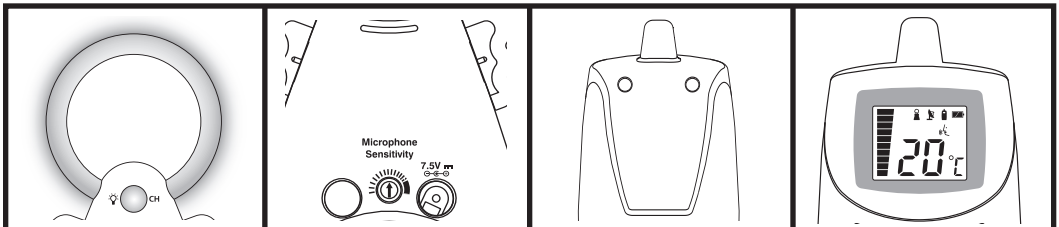

Practical soothing night light.

Choice of voice activated or continuous sound reception modes.

Convenient belt clip.

Nursery room temperature display on the parents unit.

## 4 EASY STEPS TO OPERATE YOUR ANGELCARE® MONITOR

### STEP 1

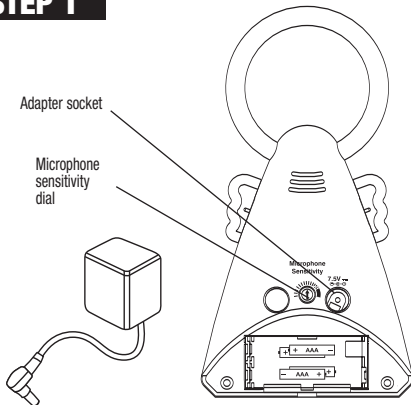

#### NURSERY UNIT (TRANSMITTER)

- Insert 4 AAA regular batteries (not included) into nursery unit (for battery backup in case of power failure).
- Connect AC adapter to nursery unit and plug adapter into an electrical outlet in the baby's room.
- After both units are properly installed (step1 and 2), turn them ON and then adjust microphone sensitivity level (if necessary).

### STEP 2

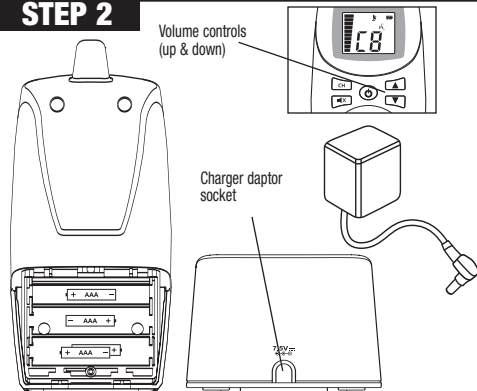

#### PARENTS UNIT (RECEIVER)

- Insert 4 AAA NIMH rechargeable batteries (included) into parents unit.
- Connect AC adapter to parents unit charger and plug adapter into an electrical outlet. Let charge for 15 continuous hours before using the monitor for the first time.
- After both units are properly installed (step1 and 2), turn them ON and then adjust the volume control to the desired level.

### STEP 3

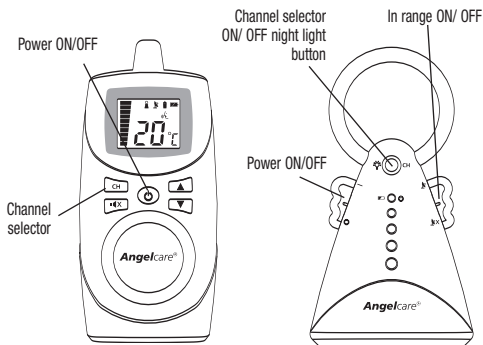

#### HOW TO USE YOUR MONITOR

- To be warned if your units are "out of range", switch the In Range Notification ON (optional).
- If reception is not clear, switch to another channel. (see instructions for changing channel in the "ICON" section).
- To avoid feedback (whistling sound), keep both units at least 3 meters apart (10 feet).



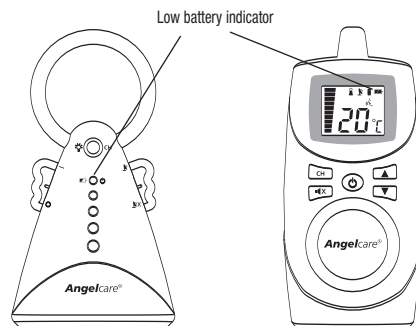







### STEP 4







#### USING THE BATTERY MODE

- The monitor will revert to battery mode during a power failure only if batteries are inserted in **both units**.
- Batteries in the nursery unit should be changed when the green light flashes. The battery icon and the nursery icon will also flash on the parents unit screen.
- Parents unit should be recharged when icon blinks and a beep sound is heard. **Note:** Do not use Alkaline batteries in the parents unit.

## ICONS ON YOUR ANGELCARE® MONITOR

| ICON  | MEANING                                     | FUNCTION AND USE  |
|---|---|---|
| <b>PARENTS UNIT</b>   |   |   |
|    | Power                                       | Press and hold to turn ON or OFF.   |
|    | Channel key (8 channels)                    | Press to enter or exit the Channel Selection Mode.<br><br>Push the channel button on the parents unit. The “-” symbol will appear along with the In Range icon which will flash. Press the channel selector (top button) on the nursery unit until the night light halo flashes. Select the channel by gently pushing on the top button on the nursery unit (you will see the channel changing on the parents unit). Once the channel is selected, press and hold the nursery unit top button to confirm selection (halo will stop flashing).<br><br>Both units are always on the same channel.<br><br>If the interference persists, consult the Troubleshooting section. |
|    | Temporary mute key                          | Press to mute the speaker. parents unit will not receive sound for 2 minutes. Press again to reactivate the sound before the 2 minutes are up, if desired.  |
|    | Up and down sound volume                    | Increases or decreases volume on the parents unit   |
| <b>PARENTS UNIT'S SCREEN DISPLAY</b>  |   |   |
|    | Sound level indicator                       | Displays the sound level on the parents unit. There are 5 sound levels. Once you've chosen the desired level with the Up and Down keys, the bars will disappear and will start moving according to the sound transmitted by the nursery unit. The sound level indicator bars allow you to see the level of sound in your baby's room. The louder the sounds from baby, the more bars appear.  |
|     | Channel and Baby's room temperature display | When turning ON the parents unit then the nursery unit, the channel number will be displayed on the parents unit screen for about one minute. It will then be replaced by the nursery room temperature display (in Celsius).<br><br>Note: If the nursery unit is ON before the parents unit, or if the Parent Unit is OFF and then turned ON while nursery unit is ON, the temperature display will indicate the channel number until there is a change of temperature.   |
|     | Battery level                               | When the icon is completely dark, the batteries are fully charged. When it is clear, the batteries are low and the parents unit needs to be placed on the charger. When the batteries are TOO LOW, a “beep” will be heard every 15 seconds . The low battery icon will flash for 30 minutes before the unit shuts itself OFF.   |
|  | Nursery unit                                | This icon will appear and the low battery icon will flash on the screen to inform you that the batteries are low in the nursery unit.   |
|  | Parents unit                                | This icon will be ON only during Channel Selection Mode.  |
|   | Sound                                       | This icon indicates that the sound transmission is activated. It will flash when in Temporary Mute Mode.  |
|  | In Range icon                               | 1) This icon will start flashing on the parents unit when the distance between the units is over the maximum range. A beep will also be heard. To activate this function, slide the right wing switch up. This option informs you when the distance between the nursery unit and the parents unit is over the maximum range of transmission. To deactivate the In Range function, slide the right wing down.<br><b>NOTE:</b> Range: up to 250 meters/ 820 ft (open field); between 80 meters/ 262 ft and 100 meters/328 ft (indoors).<br><br>2) This icon will also flash with the channel number on the parents unit screen when in channel selection mode.              |

| ICON  | MEANING   | FUNCTION AND USE   |
|---|---|--|
| <b>NURSERY UNIT</b>   |   |  |
|   | Power switch on the left wing.  | Power ON = -<br>Power OFF = o  |
|   | Power ON (green light) and Low-battery indicator (Flashing green light) | 1) When the power is ON and the left wing button at the “-” position, the green light will appear.<br>2) If the back-up batteries are low, the green light will flash.<br>Note :The green light will flash for 45 minutes before unit shuts itself OFF.  |
|   | Night light button and channel selector                                 | 1) Press ON/OFF for night light.<br>2) Push to change channel when the parents unit is on Channel Selection Mode. (See the Channel Key section.).  |
|   | In range selector on the right wing                                     | Slide switch Up to be notified when the nursery unit signal does not reach the parents unit. (See the “In Range” icon section.).   |
|  | Microphone sensitivity dial (Back of the Unit)                          | Increases and decreases the voice activation sensitivity.<br>Your Angelcare® monitor is equipped with a voice-activated system. The nursery unit will be activated and transmit sounds to the parents unit only when it captures sounds. The sensitivity dial allows controlling the level of sound picked up and transmitted by the nursery unit.<br>Note: If the microphone sensitivity level on the nursery unit is set to maximum (completely to the right), the unit will revert to continuous sound reception instead of voice activated mode. |

## Testing Your Angelcare® Monitor

**Note: Test your Angelcare® Monitor BEFORE first-time use and then periodically.**

**Step 1.** Have someone else speak into the nursery unit or place a radio near nursery unit. You should hear sound from the parents unit. If there is no sound, refer to the Troubleshooting section.

**If reception is not clear, switch to another channel (see channel key in the Icon section).**

**Step 2.** Verify that the battery mode is functional by operating the nursery unit without the AC adaptors. The green Power light should appear on the Nursery unit and the digital screen should light up on the parents unit.

**Parents unit:** When the Low Battery indicator icon is almost clear, place the unit on the charger.

**Nursery unit:** When the green Low Battery indicator light flashes replace batteries promptly. Otherwise, the device will shut down.

## Warnings

- This product is **NOT** a substitute for direct supervision of your baby. Check your baby’s activities at regular intervals. Monitoring of premature babies, or those considered to be at risk, should be carried out only under the supervision of a doctor or health professional.
- Make sure you **DON’T** put the parents unit near wireless

devices and microwave ovens. This may disrupt the transmission.

- **ALWAYS** place both units on a flat surface in an upright position, away from baby’s reach.
- **Make sure to plug the adapter to the socket outlet nearest to the equipment and that is easily accessible.**
- **DO NOT** touch the end of the adapter cord when plugged into an electrical outlet.
- The Angelcare® Monitor uses public airwaves to transmit signals. The parents unit may pick up signals or interference from other nursery monitors in your area. Your monitor may even be picked up by other households. To protect your privacy, make sure both units are turned OFF when not in use.
- This product should be serviced by qualified personnel. There are no user serviceable parts inside the monitor. Refer all service questions to your distributor (see page 14).

## Care of you Angelcare® Monitor

**RETAIN INSTRUCTIONS:** Keep the user’s manual for future reference.

**WATER, MOISTURE AND HEAT DAMAGE:** Keep all components away from water (sink, bath tub, swimming pool) and places that emit heat (stove, radiator).

**VENTILATION: ALWAYS** place both units on a flat surface in an upright position so that air can flow freely around them.

**AC POWER SOURCE:** Use only the AC adaptors supplied with the Angelcare® Monitor.

**CORD PROTECTION :** Avoid damage to the adapter cords. Route cords so that they are not likely to be walked on or pinched by items placed on or against them.

**CLEANING:** Disconnect all units before cleaning. **DO NOT** immerse in water. Use a dry cloth to keep monitor free from dust. **DO NOT** spray with cleaning products or solvents. Wipe with a very slightly damp cloth with an antiseptic or mild detergent.

**OBJECT AND LIQUID ENTRY:** Care should be taken so that objects do not fall onto units and that liquids are not spilled into either unit through openings.

**NON-USE PERIODS:** When not using the monitor for a short period, make sure to turn the units OFF before disconnecting them, otherwise the units will revert to the battery mode. When not using monitor for long periods, remove the batteries from both units and disconnect the AC adapters from electrical outlet.

## TROUBLESHOOTING

| Problem  | Possible Cause   | Solution  |
|--|--|---|
| <b>No sound is being transmitted.</b>  | <ul style="list-style-type: none"> <li>• Units are too far apart.</li> <li>• Batteries are low or improperly installed.</li> <li>• AC adaptors are not connected properly or electrical outlet is out of order.</li> <li>• One of the units is OFF.</li> </ul>   | <ul style="list-style-type: none"> <li>• Bring parents unit closer to nursery unit.</li> <li>• Check/replace batteries or recharge parents unit.</li> <li>• Check connections or change to another electrical outlet.</li> <li>• Ensure both units are ON.</li> <li>• Check the microphone sensitivity dial.</li> </ul> |
| <b>Power ON indicator (green light) does not light up. Display is not activated on the parents unit.</b>             | <ul style="list-style-type: none"> <li>• Batteries are low or improperly installed.</li> <li>• AC adaptors are not connected properly or electrical outlet is out of order.</li> <li>• The nursery unit is at OFF position ("0").</li> </ul>   | <ul style="list-style-type: none"> <li>• Check/replace batteries or recharge parents unit</li> <li>• Check connections or change to another electrical outlet.</li> <li>• Make sure nursery unit is ON (Left wing on "-" position).</li> </ul>  |
| <b>Night light does not light.</b>   | <ul style="list-style-type: none"> <li>• Night light is not turned ON</li> <li>• Night light LED is burned</li> </ul>  | <ul style="list-style-type: none"> <li>• Press on the top clear button on the nursery unit</li> <li>• Contact your distributor (see page 14).</li> </ul>  |
| <b>Very weak reception.</b>  | <ul style="list-style-type: none"> <li>• Units are too far apart (out of range indicator will flash and beep on the parents unit).</li> <li>• One or both units are placed near a large metal mass.</li> <li>• One or both units are not in the upright position.</li> <li>• Batteries are low.</li> </ul> | <ul style="list-style-type: none"> <li>• Bring units closer together.</li> <li>• Change the position of one or both units.</li> <li>• Place units on flat surface away from baby's reach.</li> <li>• Replace the batteries in the nursery unit or recharge the parents unit.</li> </ul>                                 |
| <b>Static, distortion, interference (interference from other monitors, wireless phones, walkie-talkies, etc...).</b> | <ul style="list-style-type: none"> <li>• Parents unit is out of range.</li> <li>• Parents unit is located near motorized devices, fluorescent lights, television, etc...</li> </ul>  | <ul style="list-style-type: none"> <li>• Bring units closer together.</li> <li>• Activate the out of range indicator on the nursery unit (left wing up).</li> <li>• Rotate parents unit or move it away from source of interference.</li> </ul>   |
| <b>Feedback (loud noises emitted from parents unit).</b>   | <ul style="list-style-type: none"> <li>• Units are too close to each other.</li> <li>• Volume is too high on the parents unit.</li> </ul>  | <ul style="list-style-type: none"> <li>• Move units farther apart (at least 3 meters/10 feet apart).</li> <li>• Decrease volume on parents unit.</li> </ul>   |

## LIMITED WARRANTY

Angelcare® warrants to the original owner of this product that the Angelcare® Rechargeable Sound Monitor (Model AC420) is free from material and workmanship defects for a period of one (1) year from the date of the original purchase. If this monitoring system fails to function properly when used as directed under normal conditions within the one year period, Angelcare® will either repair or replace the product, at our discretion, free of charge. Please contact your distributor (see page 14).

The product must be accompanied by a proof of purchase, either a bill of sale or other proof that the monitoring system is within the warranty period. Angelcare® will bear the cost of repairing or replacing the product and shipping it back to you.

**This warranty does not apply to a product which has been damaged as a result of improper maintenance, accidents, improper voltage supply or other misuse. The warranty is also void if the owner repairs or modifies the product in any way. Angelcare® is not liable for any incidental or consequential damages with regard to this product. The warranty also excludes any liability other than what is stated above. No other warranties are given.**

LEGAL RIGHTS VARY FROM COUNTRY TO COUNTRY. SOME COUNTRIES DO NOT ALLOW THE EXCLUSION OR LIMITATION OF INCIDENTAL OR CONSEQUENTIAL DAMAGES, SO THE ABOVE LIMITATIONS MAY NOT APPLY TO YOU.

WE ARE NOT IN ANY WAY RESPONSIBLE FOR ANY OUTCOME RESULTING FROM USE.

**IMPORTANT!** This Angelcare® Monitor is a personal care product. Please do not return this product to the store. If you have questions or need help, please call your distributor (see page 14) before returning this product.

This device complies with Part 15 of the FCC Rules. Operation is subject to the following two conditions: (1) this device may not cause harmful interference, and (2) this device must accept any interference received, including interference that may cause undesired operation.

**Warning:** Changes or modifications to this equipment not expressly approved by the party responsible for compliance could void the user's authority to operate the equipment.

**NOTE:** This equipment has been tested and found to comply with the limits for a Class B digital device, pursuant to Part 15 of the FCC Rules. These limits are designed to provide reasonable protection against harmful interference in a residential installation. This equipment generates, uses and can radiate radio frequency energy and, if not installed and used in accordance with the instructions, may cause harmful interference to radio communications. However, there is no guarantee that interference will not occur in a particular installation. If this equipment does cause harmful interference to radio or television reception, which can be determined by turning the equipment off and on, the user is encouraged to try to correct the interference by one or more of the following measures:

- Reorient or relocate the receiving antenna.
- Increase the separation between the equipment and receiver.
- Connect the equipment into an outlet on a circuit different from that to which the receiver is needed.
- Consult the dealer or an experienced radio/TV technician for help.

### CAUTION:

- To reduce the risk of electric shock, do not expose this appliance to rain or moisture.
- Danger of explosion if battery is incorrectly replaced. The included batteries are 4 AAA NIMH rechargeable batteries manufactured by Sanik Battery Co. Ltd. SN-AAA60HJ 1.2V 600mAh. **They may only be replaced by 4 AAA NIMH rechargeable batteries.**



### Protect the environment!

This electronic equipment contains reusable material and must not be disposed in domestic waste. Please take it to a collecting point for electric and electronic equipment (ask your local authorities for details).

## TABLE DES MATIÈRES

|   |    |
|---|----|
| Les composantes et options spéciales de votre moniteur Angelcare® | 8  |
| 4 étapes faciles à suivre pour utiliser votre moniteur Angelcare® | 9  |
| Description des icônes  | 10 |
| Tester votre moniteur Angelcare®                                  | 11 |
| Mises en garde  | 11 |
| Entretien de votre moniteur Angelcare®                            | 12 |
| Diagnostic de pannes  | 12 |
| Garantie limitée  | 13 |
| Distributeurs   | 14 |

## LES COMPOSANTES DE VOTRE MONITEUR ANGELCARE®

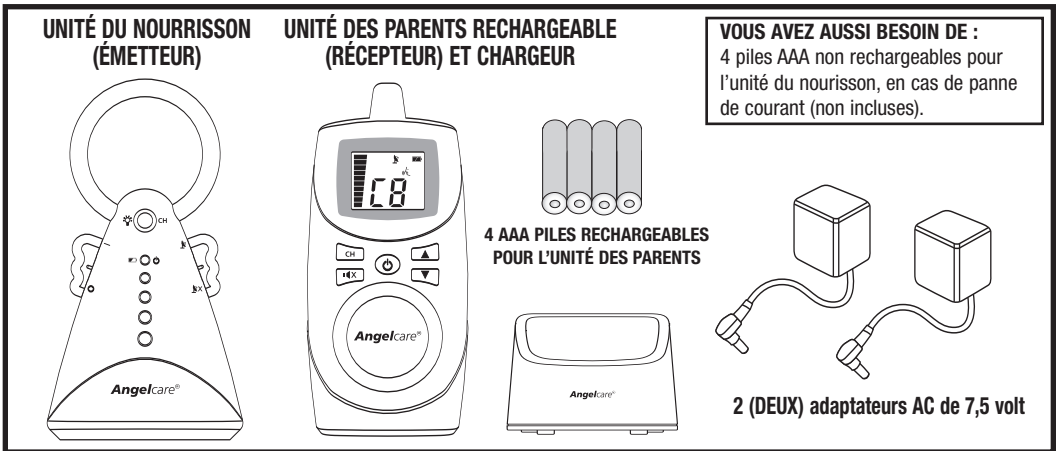

## OPTIONS SPÉCIALES

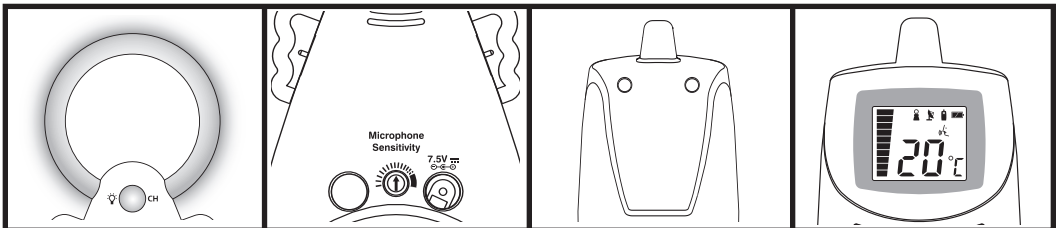

Une veilleuse pratique dégageant une douce lumière bleue.

Choix de transmission activée par la voix ou en continu.

Pince pratique pour ceinture.

Affichage de la température de la chambre du bébé sur l'unité des parents.



## 4 ÉTAPES FACILES À SUIVRE POUR UTILISER VOTRE MONITEUR ANGELCARE®

### ÉTAPE 1

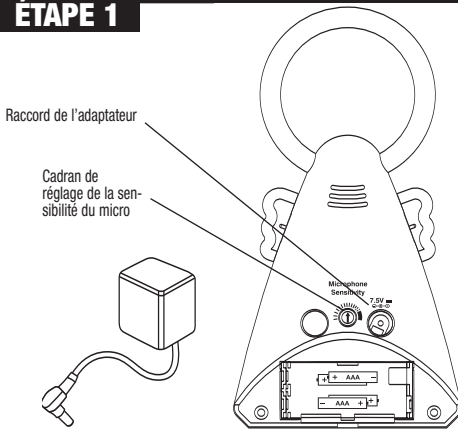

### UNITÉ DU NOURRISSON (ÉMETTEUR)

- Insérer quatre piles ordinaires AAA dans l'unité du nourrisson, en cas de panne de courant (non incluses).
- Raccorder l'adaptateur à l'unité du nourrisson, puis brancher l'adaptateur à une prise de courant dans la chambre du bébé.
- Ajuster la sensibilité du micro (si nécessaire).

### ÉTAPE 2

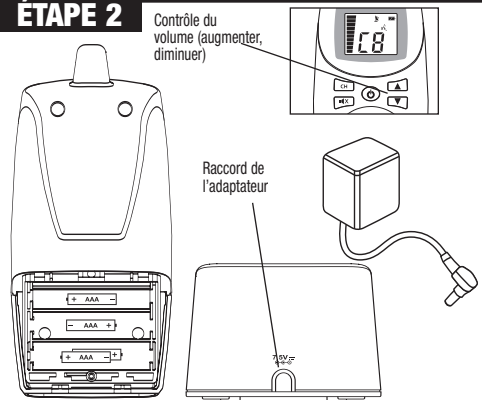

### UNITÉ DES PARENTS (RÉCEPTEUR)

- Insérer quatre piles rechargeables NiMH AAA dans l'unité du nourrisson (incluses).
- Recharger les piles en raccordant le cordon de l'adaptateur au chargeur et en branchant l'adaptateur dans une prise de courant. Laisser charger l'unité des parents pour 15 heures avant la première utilisation.
- Ajuster le volume au niveau désiré.

### ÉTAPE 3

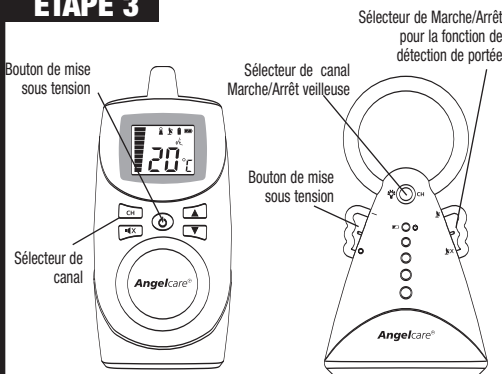

### COMMENT UTILISER VOTRE MONITEUR

- Mettre les deux unités sous tension.
- Mettre la fonction de détection de portée en marche.
- Si la réception n'est pas claire, changer de canal. (Voir les instructions pour le changement de canal dans la section «ICÔNES»).
- Pour éviter les sifflements et bruits parasites, laisser au moins 3 mètres (10 pieds) entre les unités.



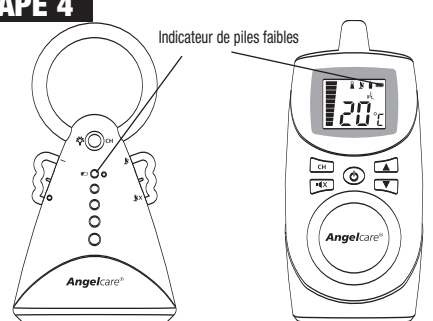







### ÉTAPE 4









### UTILISATION À PILES

- Lors d'une panne de courant, les unités branchés au mur passeront en mode d'alimentation par piles uniquement si des piles sont insérées dans les **deux unités**.
- Remplacez les piles de l'unité du nourrisson lorsque sa lumière verte clignote. De plus, le témoin de piles faibles sur l'écran de l'unité des parents clignotera en même temps que l'icône de l'unité du nourrisson.
- Placer l'unité des parents sur le chargeur lorsque le témoin de piles faibles clignote, et que le timbre sonore se fait entendre. **Note** : ne pas utiliser de piles alcalines dans l'unité des parents.

## ICÔNES SUR VOTRE MONITEUR ANGELCARE®

| ICÔNES  | SIGNIFICATION   | FONCTION ET UTILISATION   |
|---|---|---|
| <b>UNITÉ DES PARENTS</b>  |   |   |
|    | Mise en marche  | Appuyer et tenir enfoncé pour allumer ou éteindre l'unité.  |
|    | Sélecteur de canal  | Appuyer pour sélectionner le mode «changement de canal».<br>Appuyer sur le bouton CH sur l'unité des parents. Le symbole «--» apparaîtra avec le symbole de détection de portée qui clignote. Presser le bouton du haut de l'unité du nourrisson jusqu'à ce que l'auréole clignote. Appuyer de nouveau pour sélectionner le canal (vous verrez alors le numéro de canal changer sur l'unité des parents). Lorsque vous avez choisi le canal, appuyer sur le bouton du haut de l'unité du nourrisson et tenir enfoncé jusqu'à ce que l'auréole arrête de clignoter. Les deux unités seront toujours sur le même canal.<br>Si l'interférence persiste, veuillez consulter le tableau de diagnostics des pannes. |
|    | Sourdine temporaire   | Appuyer pour mettre le haut parleur en sourdine. L'unité des parents ne transmettra pas de son durant 2 minutes. Appuyer à nouveau pour réactiver le son avant que les 2 minutes ne soient écoulées, si désiré.   |
|    | Volume<br>(Augmenter-diminuer)  | Pour augmenter ou diminuer le volume du son de l'unité des parents.   |
| <b>AFFICHAGE NUMÉRIQUE DE L'UNITÉ DES PARENTS</b>                                   |   |   |
|    | Indicateur de niveau de son   | Affichage du niveau sonore sur l'unité des parents. Il y a 5 niveaux sonores. Une fois le volume choisi en utilisant les touches de contrôle du volume vers le haut ou vers le bas, les barres disparaîtront et commenceront à bouger selon le son transmis par l'unité du nourrisson. Les barres permettent de voir l'intensité du niveau sonore dans la chambre du bébé. Plus le son est fort, plus de barres apparaissent.   |
|    | Affichage du numéro de canal et de la température de la chambre du bébé | Allumer en premier lieu l'unité des parents et puis l'unité du nourrisson, le numéro du canal s'affichera pendant environ 1 minute. Il sera ensuite remplacé par la température ambiante de la chambre du bébé (en degrés Celsius).<br>Note : Si l'unité du nourrisson est allumée avant l'unité des parents, ou si cette dernière est allumée et puis éteinte alors que l'unité du nourrisson reste allumée, la température peut prendre jusqu'à 5 minutes avant de s'afficher.  |
|  | Niveau d'intensité des piles  | L'icône est entièrement noire quand les piles sont chargées. Lorsque l'icône est transparente, les piles sont faibles et l'unité des parents doit être placée sur le chargeur. Lorsque les piles sont très faibles, ce symbole clignotera et un signal sonore sera entendu toutes les 15 secondes. Le symbole clignotera pour 30 minutes avant que l'unité ne s'éteigne.  |
|  | Unité du nourrisson   | Cette icône clignotera en même temps que le symbole de piles faibles, pour vous indiquer que les piles sont faibles dans l'unité du nourrisson.   |
|  | Unité des parents   | Cette icône s'affichera seulement lorsque l'appareil est en mode de sélection de canal.   |
|   | Son   | Cette icône indique que le son est activé. Il clignotera lorsque la fonction «sourdine temporaire» est sélectionnée.  |

| ICÔNES  | SIGNIFICATION   | FONCTION ET UTILISATION  |
|---|---|--|
|  | Détecteur de portée   | <p>1) Ce symbole clignotera quand la distance entre les unités dépasse la portée de transmission. Un son sera aussi émis.</p> <p>2) Il clignotera également avec le numéro de canal sur l'écran de l'unité des parents lorsque le mode "changement de canal" est sélectionné.</p>  |
| <b>UNITÉ DU NOURRISSON</b>  |   |  |
|  | Mise sous tension   | Allumée = -<br>Éteint = 0  |
|   | Témoin lumineux de mise en marche (lumière verte) et indicateur de faible intensité des piles (lumière verte clignotante) | <p>1) Lorsque l'unité est allumée et que l'aile gauche est à la position «-», le témoin vert est alors allumé.</p> <p>2) Lorsque les piles sont faibles, le témoin vert clignotera.</p> <p>Note : Le témoin de faible intensité des piles clignotera pendant 45 minutes avant que l'unité ne s'éteigne par elle-même.</p>  |
|   | Interrupteur pour la veilleuse et sélecteur de canaux   | <p>1) Appuyer pour allumer ou éteindre la veilleuse.</p> <p>2) À utiliser pour changer de canal lorsqu'en mode de sélection de canal. (Voir la section "Sélecteur de canal").</p>  |
|  | Sélecteur de fonction de dépassement de portée  | Glisser le bouton vers le haut pour être avisé lorsque le signal de l'unité du nourrisson ne peut être capté par l'unité des parents. (Voir l'icône «détecteur de portée» sur l'unité des parents).  |
|  | Cadran de réglage de la sensibilité du micro (à l'arrière de l'unité)   | Augmente ou diminue la sensibilité du micro pour l'activation par la voix. Ce moniteur est muni d'un système d'activation par la voix. L'unité du nourrisson s'activera et transmettra à l'unité des parents uniquement lorsqu'elle captera des sons. Note : Si la sensibilité du micro est ajustée à son maximum (complètement vers la droite), l'unité transmettra du son en continu au lieu d'être activée par la voix. |

## Vérification de votre moniteur Angelcare®

**Note :** Faites l'essai de votre moniteur Angelcare® AVANT de l'utiliser pour la première fois et périodiquement pour vous assurer qu'il fonctionne bien.

**Étape 1.** Demandez à quelqu'un de parler dans le microphone de l'unité du nourrisson ou utilisez une radio comme source de son. Assurez-vous que l'unité des parents reçoit le son. Si l'unité des parents ne reçoit aucun son, consultez la rubrique Diagnostic de pannes.

Si la réception n'est pas claire, changez de canal (voir «sélecteur de canal» dans la section Icônes)

**Étape 2.** Vérifiez le fonctionnement des piles en utilisant les deux unités sans les adaptateurs. Le témoin vert sur l'unité du nourrisson et l'écran numérique sur l'unité des parents devraient s'allumer.

**Unité des parents :** Lorsque le témoin de piles faibles est presque transparent ou qu'il commence à clignoter, placez immédiatement l'unité sur le chargeur.

**Note :** Le témoin de faible intensité des piles clignotera pendant 45 minutes avant que l'unité ne s'éteigne par elle-même.

**Unité du nourrisson :** Remplacez les piles de l'unité du nourrisson lorsque sa lumière verte clignote. De plus, le témoin de piles faibles sur l'écran de l'unité des parents clignotera en même temps que l'icône de l'unité du nourrisson.

## Mises en garde

- Ce produit ne remplace **PAS** la surveillance directe de votre bébé. Vous devez surveiller votre bébé à intervalles réguliers. La surveillance des bébés prématurés ou des bébés considérés comme étant à risque ne doit se faire que sous la direction de

votre médecin ou d'un professionnel de la santé.

- Assurez-vous de ne pas placer l'unité des parents près d'un appareil sans fil et d'un four micro-ondes. Ceux-ci peuvent interférer avec la transmission du signal.
- Placez TOUJOURS les deux unités en position verticale, sur une surface plate hors de la portée du bébé.
- **NE PAS** toucher l'extrémité du cordon de l'adaptateur lorsque celui-ci est branché dans une prise de courant.
- Le moniteur Angelcare® utilise les ondes publiques pour transmettre des signaux. Il est possible que le récepteur capte des signaux ou des interférences provenant d'autres moniteurs pour nourrisson installés à proximité. Dans certaines circonstances, il se peut que d'autres foyers utilisant le même appareil captent les transmissions de votre émetteur. Afin de protéger votre intimité, assurez-vous de mettre les unités hors tension lorsque vous ne les utilisez pas.
- Ce produit devrait être réparé par un personnel qualifié. Ce dispositif ne contient aucune pièce réparable par l'utilisateur. Pour toute question sur le service, communiquez avec votre distributeur (voir page14).

## Entretien de votre Moniteur Angelcare®

**CONSERVER LES INSTRUCTIONS :** Veuillez conserver ce guide de l'utilisateur pour consultation ultérieure.

**DÉGÂTS CAUSÉS PAR L'EAU, L'HUMIDITÉ ET LA CHALEUR :** Gardez les composantes loin des sources d'eau et d'humidité (évier, baignoire, piscine) et des sources de chaleur comme les radiateurs et les cuisinières.

**AÉRATION :** Placez TOUJOURS les deux unités en position verticale sur une surface plate de manière à ne pas empêcher la circulation de l'air.

**SOURCE DE COURANT :** Utilisez SEULEMENT les adaptateurs fournis avec le moniteur Angelcare®.

**PROTECTION DU CORDON D'ALIMENTATION :** Évitez d'endommager le cordon des adaptateurs. Faites passer les cordons là où personne ne peut marcher dessus et où ils ne peuvent être coincés ou écrasés par un objet.

**NETTOYAGE :** Débranchez toutes les composantes avant de les nettoyer. **N'IMMERGEZ PAS** sous l'eau. Essayez la poussière avec un linge de coton sec. **NE VAPORISEZ PAS** de produits de nettoyage ou de solvants.

**INSERTION D'OBJETS OU INFILTRATION DE LIQUIDES :** Une attention particulière doit être portée à ce qu'aucun objet ne tombe sur les unités, ou qu'aucun liquide ne s'infilte à travers les ouvertures.

**LORSQUE NON-UTILISÉ :** Lorsque vous n'utilisez pas votre moniteur pendant de longues périodes de temps, enlevez les piles des deux unités et débranchez les adaptateurs de la prise de courant.

## DIAGNOSTIC DE PANNES

| Problème   | Cause possible  | Solution  |
|--|---|---|
| <b>Aucune transmission.</b>  | <ul style="list-style-type: none"> <li>• Les unités sont trop éloignées l'une de l'autre.</li> <li>• Les piles sont faibles ou mal installées.</li> <li>• Les adaptateurs sont mal branchés ou la prise de courant est hors d'usage.</li> <li>• Une des unités est éteinte.</li> </ul>  | <ul style="list-style-type: none"> <li>• Rapprocher les unités l'une de l'autre.</li> <li>• Vérifier / remplacer les piles dans l'unité du nourrisson ou recharger l'unité des parents.</li> <li>• Vérifier les branchements et la prise de courant.</li> <li>• Vérifier les sélecteurs. Assurez-vous que les deux unités sont allumées.</li> </ul> |
| <b>Le témoin de mise sous tension (vert) sur l'unité du nourrisson ne s'allume pas.<br/>L'écran afficheur ne s'active pas sur l'unité des parents.</b> | <ul style="list-style-type: none"> <li>• Les piles sont faibles ou mal installées.</li> <li>• Les adaptateurs sont mal branchés ou la prise de courant est hors d'usage.</li> <li>• L'unité du nourrisson est éteinte (position "0")</li> </ul>   | <ul style="list-style-type: none"> <li>• Vérifier / remplacer les piles dans l'unité du nourrisson ou recharger l'unité des parents.</li> <li>• Vérifier les branchements et la prise de courant.</li> <li>• Assurez-vous que les deux unités sont allumées (L'aile gauche de l'unité du nourrisson doit être à la position "-").</li> </ul>        |
| <b>La veilleuse ne s'allume pas.</b>   | <ul style="list-style-type: none"> <li>• La veilleuse est éteinte</li> <li>• Le LED est brûlé.</li> </ul>   | <ul style="list-style-type: none"> <li>• Appuyez sur le premier bouton transparent sur l'unité du nourrisson pour allumer la veilleuse.</li> <li>• Contacter votre distributeur (page 14).</li> </ul>   |
| <b>Très faible réception.</b>  | <ul style="list-style-type: none"> <li>• Les unités sont trop éloignées l'une de l'autre (le symbole de dépassement de portée clignote et un signal sonore est émis par l'unité des parents).</li> <li>• Une ou les deux unités se trouvent à proximité d'une trop grande quantité de métal.</li> <li>• Une ou les deux unités ne sont pas en position verticale.</li> <li>• Les piles sont faibles.</li> </ul> | <ul style="list-style-type: none"> <li>• Rapprocher les unités l'une de l'autre.</li> <li>• Changer la position de l'une ou des deux unités.</li> <li>• Placer les unités en position verticale hors de la portée de bébé.</li> <li>• Remplacer les piles dans l'unité du nourrisson ou recharger l'unité des parents.</li> </ul>                   |
| <b>Parasites, distorsion, interférences (interférences d'autres moniteurs, téléphones sans fil, walkies talkies, etc.).</b>                            | <ul style="list-style-type: none"> <li>• L'unité des parents est hors de portée.</li> <li>• Le récepteur est à proximité d'appareils motorisés, de néons, d'une télévision, etc.</li> </ul>   | <ul style="list-style-type: none"> <li>• Rapprocher les unités l'une de l'autre.</li> <li>• Activer la fonction de dépassement de portée sur l'unité du nourrisson (l'aile gauche vers le haut).</li> <li>• Pivoter l'unité des parents ou l'éloigner de la source des interférences.</li> </ul>  |
| <b>Sifflements (sons émis par l'unité des parents).</b>  | <ul style="list-style-type: none"> <li>• Les unités sont placées trop près l'une de l'autre.</li> <li>• Le volume de l'unité des parents est trop élevé.</li> </ul>   | <ul style="list-style-type: none"> <li>• Éloigner les unités l'une de l'autre (Distance d'au moins 3 mètres / 10').</li> <li>• Diminuer le volume sur l'unité des parents.</li> </ul>   |

## GARANTIE LIMITÉE

Angelcare® garantit au propriétaire initial de ce produit, pour une période d'un (1) an à compter de la date d'achat initial, que le Moniteur de son Angelcare® (modèle AC420) ne comporte aucun défaut de matière et de fabrication. Si, pendant la période d'un an, le dispositif de surveillance ne fonctionne pas adéquatement lorsque utilisé tel qu'indiqué et dans des conditions normales, Angelcare® réparera ou remplacera le produit, à sa discrétion, gratuitement. Contactez votre distributeur local (voir page 14).

Le produit doit être accompagné d'une preuve d'achat, soit un acte de vente, une facture quittancée ou une autre preuve que le système de surveillance est encore sous la garantie d'un an. Angelcare® assumera les frais de réparation ou de remplacement du produit et vous le réexpédiera sans frais.

La garantie ne s'applique pas à un produit qui a été endommagé pour cause de mauvais entretien, d'un accident, d'une mauvaise alimentation électrique ou de tout autre mauvais usage. La garantie est nulle si le propriétaire répare ou modifie le produit de quelque façon que ce soit. Angelcare® n'est pas responsable des dommages accessoires ou résultant d'une mauvaise utilisation de ce produit. La garantie exclu toute responsabilité autre que celles énoncées ci-dessus. Aucune autre garantie n'est donnée.

LES GARANTIES JURIDIQUES VARIENT D'UN PAYS À L'AUTRE. CERTAINS PAYS NE PERMETTENT PAS L'EXCLUSION OU LA LIMITATION DES DOMMAGES ACCESSOIRES OU RÉSULTANT D'UNE MAUVAISE UTILISATION, DE SORTE QUE LES RESTRICTIONS CI-DESSUS NE S'APPLIQUENT PEUT-ÊTRE PAS DANS VÔTRE CAS.

NOUS NE POUVONS ACCEPTER AUCUNE RESPONSABILITÉ DES CONSÉQUENCES RÉSULTANT DE L'UTILISATION DE CE PRODUIT.

**IMPORTANT!** Ce Moniteur Angelcare® est un produit de soins personnels. Veuillez ne pas le retourner en magasin. Si vous avez des questions ou avez besoin d'aide, veuillez communiquer avec votre distributeur (voir page 14).



### Protégez l'environnement!

Cet appareil électronique contient plusieurs pièces réutilisables et ne devrait pas être jeté dans les déchets ménagers. Portez cet appareil à un point de collecte pour équipement électrique et électronique (consultez les autorités locales pour plus de détails).

## AUSTRALIA

Valiant Enterprises  
323, Warrigal Rd  
Cheltenham 3192, Victoria  
Tel.: +61-3-9584-5444  
Fax: +61-3-9584-8444  
Web Site: www.valco.com.au

## BENELUX (Belgium, Netherland, Luxembourg)

Mykko B. V. B. A  
Lossingsstraat 146  
2900 Schoten, Belgium  
Tel.: +32-3-685 20 34  
Fax: +32-3-685 20 33  
E-Mail: info@mykko.be

## BRAZIL

SHOPCARE IMPORTAÇÃO E COMÉCIO LTDA  
- ME  
Ferreira de Araújo, 221 cj. 121,  
Pinheiros, Sao Paulo  
Tel.: +55-11-5051-8742  
Web site: www.angelcare.com.br

## CANADA

Distributor  
Dorel Distribution Canada Inc.  
873 Hodge  
St-Laurent, Quebec, Canada H4N 2B1  
Customer Service : 1-800-544-1108  
consumer@djgusa.com

Manufacturer  
Angelcare Monitors Inc.  
550 chemin du Golf, Suite 202  
Verdun, Quebec, Canada H3E 1A8  
Tel: (514) 761-0511  
Fax: (514) 761-4618  
Web Site: www.angelcare-monitor.com

## ČESKÁ REPUBLIKA

Radek Talas  
Videnska 89 CZ-63900 BRNO  
Tel.: +420 736 114 767  
Fax: +420 543 249 649  
Web site: www.Angelcare.cz

## CHILE\*

Mendoza Sociedad Comercial Ltd.  
Dr. Roberto Del Rio 2178 C  
Providencia, Santiago  
Email: info@mendozahealth.cl  
Web: http://www.mendozahealth.cl  
Tel: (56-2) 474 4950  
Fax: (56-2) 474 4952

## COLOMBIA\*

MegaFitness  
Calle 85 No. 16-28  
Bogota, DC Colombia  
Web: www.MegaFitnessCol.com  
Tel: 571-218-4226 Fax: 571-611-0177

## DEUTSCHLAND / ÖSTERREICH/ SWITZERLAND

Funny Handel GmbH & Co KG  
Weißenburgstraße 15  
D-40476 Düsseldorf  
Tel.: +49-211/44 03 16-0  
Fax: +49-211/44 03 16-20  
E-Mail: info@funny-handel.de  
Web Site: www.funny-handel.de

## ESPAÑA / PORTUGAL

BEBÉ DUE ESPAÑA, S.A.  
C/ Anioia, 3 Pol. Ind. Urvasa  
08130 Sta. Perpetua de Mogoda  
Barcelona  
Tel.: +34 93.574.75.00  
Fax: +34 93.574.15.92  
E-Mail: mktg@bebedue.com

## FRANCE

Parameo sarl, Malagne  
417 chemin des Benaudes  
74580 Viry  
Tel.: +33-4-50-04-33-15  
Fax: +33-4-50-04-33-15  
E-Mail: parameo@tiscali.fr

## HONG KONG / MACAU

PROMINENT WING  
Rm.1008, Chai Wan Industrial City  
Phase I, 60 Wing Tai Road  
Chai Wan, Hong Kong  
Tel: 852-2897-6464  
Fax: 852-2889-7387  
Web site : www.prominentwing.com

## IRELAND

E.J. Bodkin & Co Ltd  
Damastown Close  
Damastown Industrial Estate  
Dublin 15  
Tel.: +353 1 861 4050  
Fax: +353 1 861 4684  
Web Site: www.bodkin.ie

## ÍSLAND

L. Blondal  
Naustabyrggja 57  
110 Reykjavik  
bryggja@bttnet.is

## ISRAEL

Shesek Ltd.  
28 B, Halekhi St.  
51200 Bnei Brak  
Tel.: +972-3-5775-133  
Fax: +972-3-5575-157  
E-Mail: shesek@attglobal.net.il

## ITALIA

FOPPA PEDRETTI SpA  
24064, Grumello Del Monte (Bergamo)  
Via A. Volta, 9  
Tel.: +39-035-830-497  
Fax: +39-035-831-283  
Web Site: www.foppapedretti.it

## MAGYARORSZAG (HUNGARY)

SWR HUNGÁRIA KFT.  
9022 Győr Árpád u. 75  
Tel.: +36-20-2557750  
Fax: +36-96-545083  
Web Site: www.angelcare.hu

## MALTA

Alfred Gera & Sons Ltd  
Triq il-Masgar  
Qormi QEM 09  
Tel.: +356-2144-6205  
Fax:+356-2144-5111

## MÉXICO

REGALOS DE IMPULSO S.A. DE C.V.  
Av. Rio San Joaquin, 339, Local 9  
11490 Mexico City, Mexic  
Tel.: +52-52-50-79-88  
Fax: +52-52-54-31-39  
E-Mail: regalos@aventel.net

## NEW ZEALAND\*\*

Child's Play Ltd.  
29 Oakridge Way Howick Auckland  
Tel.: 64-9-534-3085  
Fax: 64-9-534-6095  
E-Mail: diane@childsplay.co.nz  
Web Site: www.childsplay.co.nz

## NORWAY

MedArt a.s  
Gladvollveien 24 D N-1168 OSLO  
Tel.: +47 22 750121  
Fax: +47 22 750170  
E-Mail : firmapost@medart.no

## PANAMÁ\*

Cesar Arrocha Graell Y CIA. S.A.  
Urbanizacion Industrial Los Angeles,  
Cl. Harry Eno  
Web: www.arrocha.com  
Tel: 507-279-9000  
Fax: 507-236-0687

## POLONIA

Abakus  
Rynek 22 32-400 Myslenice  
Tel.: +48 (12) 27 4 -17-2 5  
Fax: +48 (12) 27 4 -17-2 6  
www.angelcare.pl  
E-Mail: info@babymonitor.pl

## REPÚBLICA DOMINICANA\*

Importadora Ivar, C. Por A.  
Gustavo Mejia Ricart #55  
Ersanche Naco, Santo Domingo  
Tel.: +1-809-542-0280  
Fax: +1-809-542-1172  
E-Mail: r.salvatore@codotel.net.do

## ROMANIA\*\*\*

s.c. SHAREE SERVICOM s.r.l.  
str. Negoii 10/2  
RO 400676 Cluj-Napoca  
Tel: +040-742-186155  
e-mail: office@angelcare.ro  
Web site: www.angelcare.ro

## RUSSIA

EDM Group  
121500 Moscow  
MKAD 60th km, vlad. 4a  
Business center "Koltzey" Office 403  
tel: +7-495-648-6424  
Web Site: www.edmgroup.ru

## SINGAPORE / ASEAN

Vine International PTE Ltd  
61 Kaki Bukit Avenue 1  
#05-40 Shun Li Industrial Park  
417943  
Tel.: +65-6744-5377  
Fax: +65-6744-5345  
E-Mail : angelcare@vine.com.sg  
Web Site : www.vine.com.sg

## SLOVAKIA\*\*\*

Baby centrum  
Petřalka, Starohájska 35  
Tel/ Fax: +421-02/ 622 50 380  
E-Mail: babycentrum@bebe-jou.sk  
WebSite: www.baby-centrum.sk

## SLOVENIA\*\*\*

Huda Mravljica  
Tina Cunder s.p.  
Ljubljanska cesta 9/c 1240 Kamnik  
Tel./ Fax : +386 599 30 961  
Internet: www.angelcare.si  
e-mail: angelcare@siol.net

## SOUTH AFRICA

Baby Comfort  
44 Terrace Road  
Fordsburg  
Johannesburg S.A.  
Tel.: +27-11-833-9476  
Fax: +27-11-792-9759  
E-Mail: snuggletime@freemail.absa.co.za

## SVERIGE

Techno Medica AB  
Vällingbyvägen 137  
162 63 VÄLLINGBY  
Tel.: +46 875 40 030  
Fax: +46 709 48 0017  
E-Mail: info@technomedica.se

## UNITED KINGDOM

Dorel UK Ltd  
Hertsmere House  
Shenley Road, Borehamwood  
Hertfordshire, WD61TE  
Tel.: +44-(0)20 8236 0707  
Fax: +44-(0)20 8236 0770  
Web Site: www.safety1st.com

## UNITED STATES

Unisar Inc.  
15 West 36th Street  
New York, NY, 10018 USA  
Tel: 1-888-232-6476  
Fax: (212) 736-6762  
Web Site: www.unisar.com

## VENEZUELA\*

Importadora Tan Center, C.A.  
Calle Los Laboratorios  
Edif Quofum Piso 3 Ofic K  
Los Ruices, Caracas 1070  
Tel: 58-212-2737731

\* Representing Unisar Inc.  
www.unisar.com

\*\* Representing Valiant Enterprises  
www.valco.com.au

\*\*\* Representing SWR HUNGÁRIA KFT.  
www.angelcare.hu  
www.angelcare-monitor.com