



製品の仕様

製品名	ROG_KUNAI3_GAMEPAD	
モデル名	ZS661KSCL	
サイズ	ハンドヘルドモード: 260.7 x 106.3 x 37.9mm	
	ゲームパッドモード(オールインワン): 154.75 x 110.25 x 66.8mm	
	ゲームパッドモード(モビリティ): 117.2 x 106.3 x 40.9mm	
重量	ハンドヘルドモード: 136g	
	ゲームパッドモード(オールインワン): 198.8g	
	ゲームパッドモード(モビリティ): 135g	
接続	有線	USB Type-C
	無線	Bluetooth v4.2
バッテリー	Bluetooth 接続で使用する場合は約 6時間	
ボタン	A、B、X、および、Y ボタン; 十字キー 左サムスティック 右サムスティック RB、LB; RT、LT (アナログ入力) M1、M2; 4 x ショートカットキー	
LEDインジケータ	ステータスインジケータ / 充電インジケータ	

Aura ライト	点灯/ ブリージング/ カラーサイクル/ ストロボ (有線接続モード時に有効)
パッケージの 内容	ROG_KUNAI3_GAMEPAD×1 Type-C - USB A変換ケーブル×1 プロテクションバッグ×1 ユーザーマニュアル×1 保証書×1

製品の概要

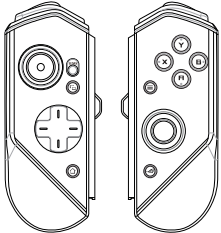
ROG Kunai 3 Gamepad は持ち運び可能ですので、屋内はもちろん屋外でもゲームをお楽しみいただけます。より快適なゲーム体験を提供するため、Gamepad をモジュール化し、さまざまな用途・ニーズを満たすよう、ROGシリーズのアクセサリーを統合しました。

 <p>ROG Kunai 3 コントローラー</p>	<p>ROG Kunai 3 コントローラーには基本的なアクションボタンがあり、ROG Kunai 3 チャージャーまたはROG Kunai 3バンパーのどちらにも適用できます。</p>
 <p>ROG Kunai 3 チャージャー</p>	<p>ROG Kunai 3 チャージャーはROG Kunai 3 コントローラー内のバッテリーを充電します。</p>
 <p>ROG Kunai 3 バンパー</p>	<p>ROG Phone 3 独自のバンパーです。ROG Phone 3とROG Kunai 3 コントローラーを有線接続できます。限りなく遅延のないゲーム操作を実現します。</p>
 <p>ROG Kunai 3 グリップ</p>	<p>ROG Kunai 3 グリップは、エルゴノミックフィーリングを向上させます。長時間プレイしても疲れません。</p>

ハードウェアの機能

前面

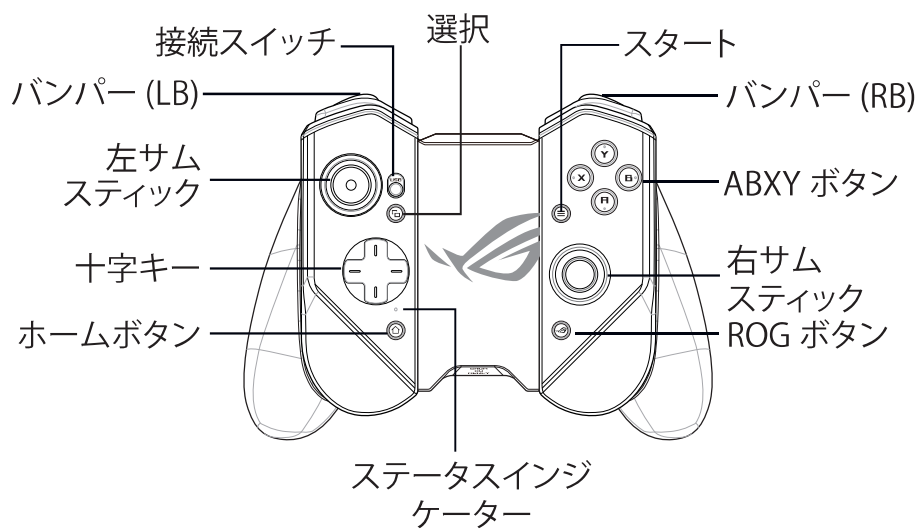

背面

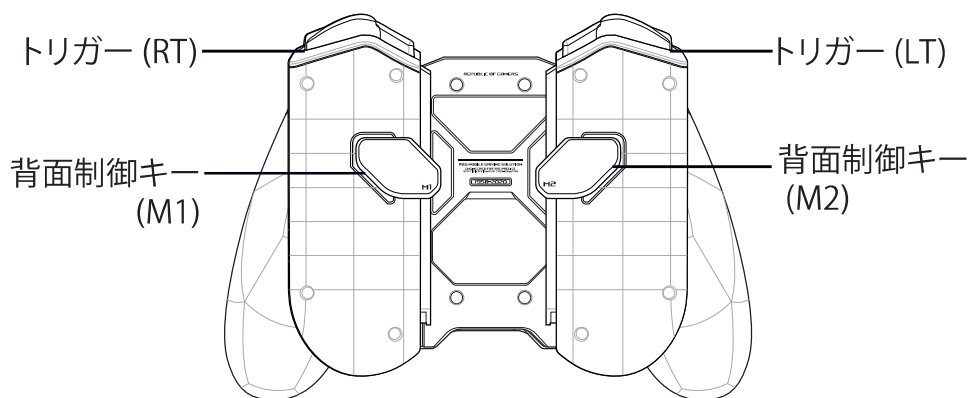

上面

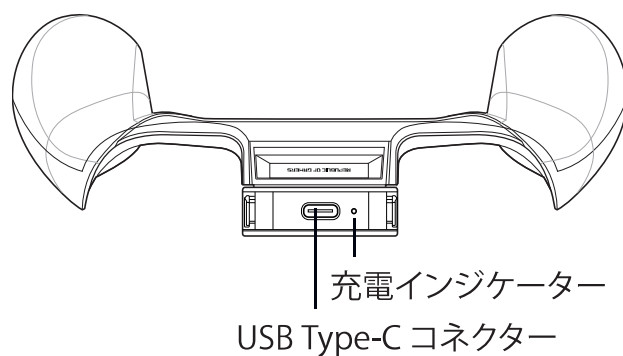

デバイス充電する

ROG Kunai 3 Gamepadを充電する:

1. ROG Kunai 3 コントローラーを ROG Kunai 3 チャージャー上にスライドして降ろします。

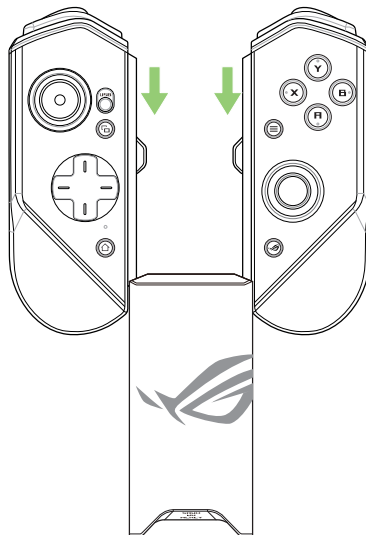

2. USBケーブルをGamepadに接続し、続いて電源アダプターに接続します。

注意: チャージャーがゲームパッドを充電中は、充電インジケータが白色に点灯します。

デバイスの取付け

A. ハンドヘルドモード

1. ROG Phone 3 をROG Kunai 3 バンパーに入れます。

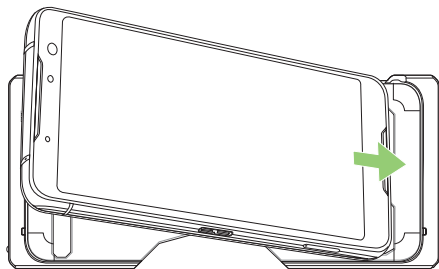

2. ROG Kunai 3 コントローラーをROG Kunai 3 ホルダー上にスライドさせます。



対応

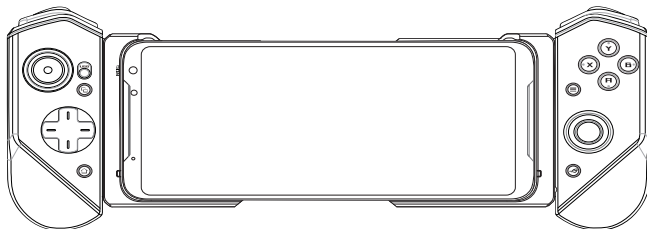

対応

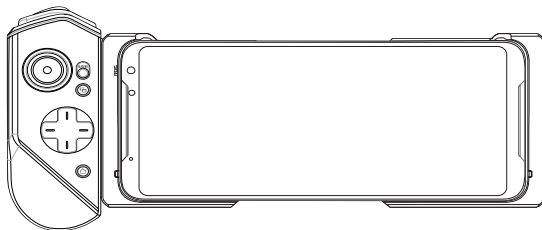

非対応

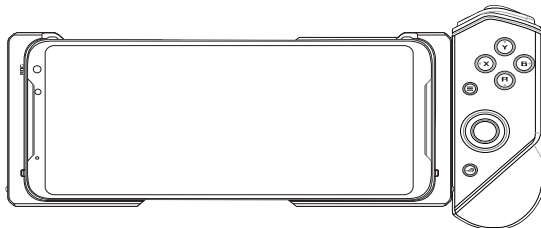

注意: ハンドヘルドモードでは USB 接続を使用することを推奨します。

B. ゲーム패드モード(モビリティ)

1. ROG Kunai 3 コントローラーを ROG Kunai 3 チャージャー上にスライドして降ろします。

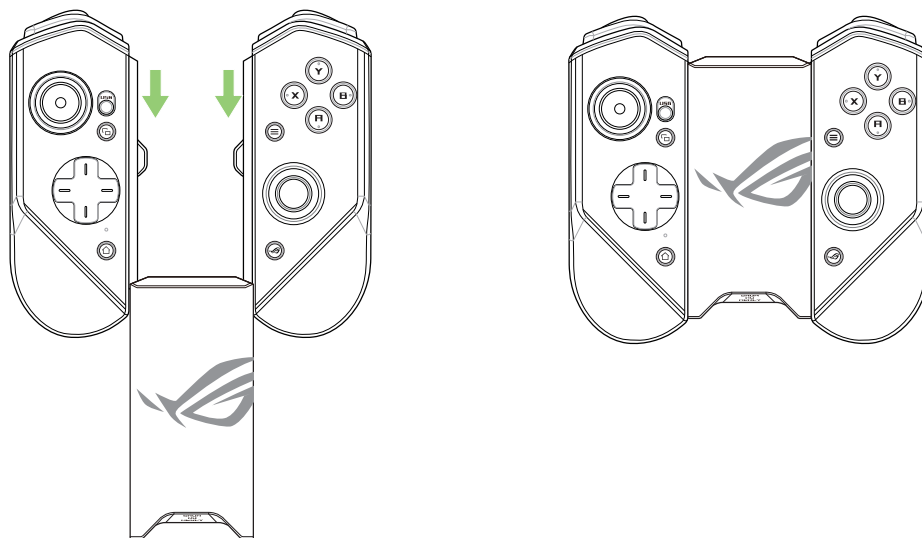

注意: Bluetooth ペアリングの詳細については、よくあるご質問 (FAQ) セクションをご覧ください。

C. ゲーム패드モード(オールインワン)

1. ROG Kunai 3 コントローラーを ROG Kunai 3 チャージャー上にスライドして降ろします。

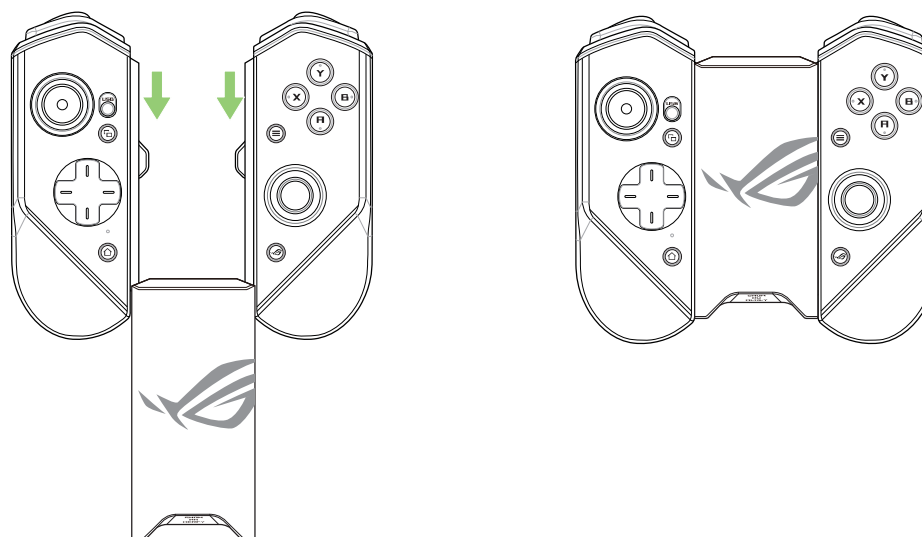

2. ROG Kunai 3 チャージャーを ROG Kunai 3 グリップの中に置いて、カチッという音がするまで、チャージャーを丁寧に押し下げます。

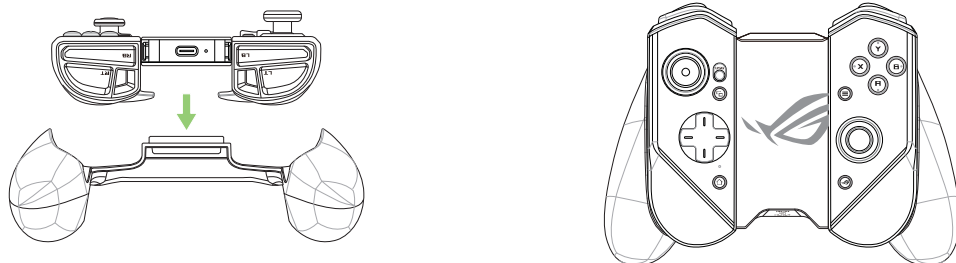

注意: Bluetooth ペアリングの詳細については、よくあるご質問 (FAQ) セクションをご覧ください。

LEDインジケータ

充電インジケータ

LED ステータス	表示
白色	充電中
オフ	充電されていません

ステータスインジケータ (USB モード / Bluetooth モード)

LED ステータス	表示	
	コントローラステータス	備考
青色に早く点滅	ペアリング待機中	N/A
青色にゆっくり点滅	オートペアリング待機中	N/A
赤色	接続完了 / ペアリング完了	バッテリー残量: 0% - 25%
黄色	接続完了 / ペアリング完了	バッテリー残量: 25% - 90%
緑色	接続完了 / ペアリング完了	バッテリー残量: 90% - 100%
オフ	オフ	N/A

よくあるご質問 (FAQ)

ご質問 1: ROG Kunai 3 Gamepad を ROG Phone と初めてペアリングするにはどうすればよいですか?

- A1: 1. 左のコントローラ上の接続スイッチを Bluetooth に設定します。
2. ゲームパッド上のホームボタンを 1 回押して電源を入れます。ステータスインジケータが青色にゆっくりと点滅します。
3. ゲームパッド上のホームキーを 3～5 秒間押し続けて、次に放します。ステータスインジケータが青色に速く点滅します。これは、ゲームパッドのペアリングの準備ができたことを意味します。
4. ROG Phone 上で Bluetooth をオンにして、Bluetooth デバイスを検索します。
5. 使用できるデバイスの一覧内で ROG Kunai 3 Gamepad をタップして、お使いの ROG Phone とペアリングします。

注意: お使いのスマートフォンと正しくペアリングされる前に、ROG Kunai 3 Gamepad がオフになる場合は、手順 2～5 を繰り返します。

ご質問 2: ROG Kunai 3 Gamepad を前にペアリングした ROG Phone とペアリングするにはどうすればよいですか?

- A2: ゲームパッド上のホームキーを 1 回押して電源を入れます。ゲームパッドは前にペアリングした ROG Phone と自動的にペアリングされます。

ご質問 3: ROG Kunai 3 Gamepad をオフにするにはどうすればよいですか?

- A3: • Bluetooth モードの時は、ステータスインジケータがオフになるまでゲームパッド上のホームボタンを約 10 秒間押します。
- USB モードの時は、ゲームパッドを ROG Phone から物理的に切断します。ステータスインジケータがオフになります。

Informasi keamanan untuk ROG Kunai 3 Gamepad

PENTING!

- Produk ini hanya boleh digunakan di lingkungan dengan suhu ruang antara 5°C (41°F) hingga 35°C (95°F).
- Adaptor daya mungkin menjadi hangat hingga panas sewaktu digunakan. Jangan halangi adaptor dan jauhkan dari badan sewaktu tersambung ke stopkontak.
- Jangan tinggalkan ROG Kunai 3 Gamepad saat tersambung ke stopkontak setelah daya terisi penuh. ROG Kunai 3 Gamepad tidak dirancang untuk tersambung ke stopkontak dalam waktu lama.

Informasi Keselamatan

- Jangan lepas baterai Li-ion yang tidak dapat dilepas karena dapat membatalkan jaminan.
- Jangan lepas dan ganti baterai dengan baterai yang tidak disetujui.
- Jangan lepas dan rendam baterai dalam air atau cairan apa pun lainnya.
- Jangan lepas dan hubung singkat baterai karena dapat membuatnya terlalu panas dan menimbulkan api. Jauhkan dari perhiasan atau benda logam.
- Jangan lepas dan buang baterai ke dalam api. Baterai dapat meledak dan melepaskan zat berbahaya ke lingkungan.
- Jangan lepas dan buang baterai bersama limbah rumah tangga biasa. Bawa baterai ke titik pengumpulan materi berbahaya.



Ringkasan spesifikasi

Nama Produk	ROG Kunai 3 Gamepad	
Nama model	ZS661KSCL	
Dimensi	Mode Genggam: 260.7 x 106.3 x 37.9mm	
	Mode Gamepad (All-in-One): 154.75 x 110.25 x 66.8mm	
	Mode Gamepad (Mobilitas): 117.2 x 106.3 x 40.9mm	
Bobot	Mode Genggam: 136g	
	Mode Gamepad (All-in-One): 198.8g	
	Mode Gamepad (Mobilitas): 135g	
Koneksi	Berkabel	USB Type-C
	Nirkabel	Bluetooth v4.2
Baterai	Minimal 6 jam dalam mode Bluetooth	
Tombol kontrol	Tombol A, B, X, dan Y; D-pad Joystick kiri dengan tombol push Joystick kanan dengan tombol push RB, LB; RT, LT (Input analog) M1, M2; 4 Tombol pintasan	
Indikator lampu	Indikator status/Indikator pengisian daya	

Pencahayaan aura	Statis/Kedip/Siklus Warna/Nyala (dalam mode sambungan berkabel)
Isi Kemasan	1 ROG Kunai 3 Gamepad 1 Kabel tipe-C ke USB A 1 Tas pelindung 1 Panduan Pengguna 1 Kartu garansi

Ikhtisar produk

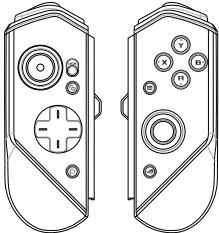
Gamepad ROG Kunai 3 portabel menghadirkan pengalaman bermain game, baik di dalam maupun di luar ruangan. Untuk mewujudkannya, kami memiliki Gamepad dengan modul, dan terintegrasi rangkaian aksesoris ROG untuk memenuhi berbagai skenario penggunaan.

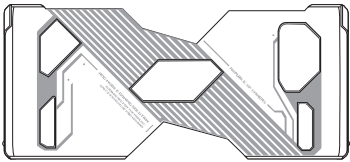
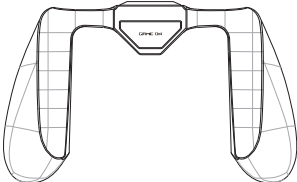
 <p>Pengontrol ROG Kunai 3</p>	<p>Pengontrol ROG Kunai 3 memiliki tombol tindakan dasar dan dapat diterapkan baik pada Dudukan ROG Kunai 3 maupun Bantalan ROG Kunai 3.</p>
 <p>Pengisi daya ROG Kunai 3</p>	<p>Pengisi daya ROG Kunai 3 mengisi daya baterai di pengontrol ROG Kunai 3.</p>
 <p>Bantalan ROG Kunai 3</p>	<p>Bantalan eksklusif ROG Phone 3 yang memberikan sambungan berkabel antara ponsel dan Pengontrol ROG Kunai 3 hampir mencapai latensi nol.</p>
 <p>Pegangan ROG Kunai 3</p>	<p>Pegangan ROG Kunai 3, meningkatkan nuansa ergonomis, sehingga Anda dapat bermain game lebih lama tanpa pegal.</p>

Fitur perangkat keras

Tampilan depan

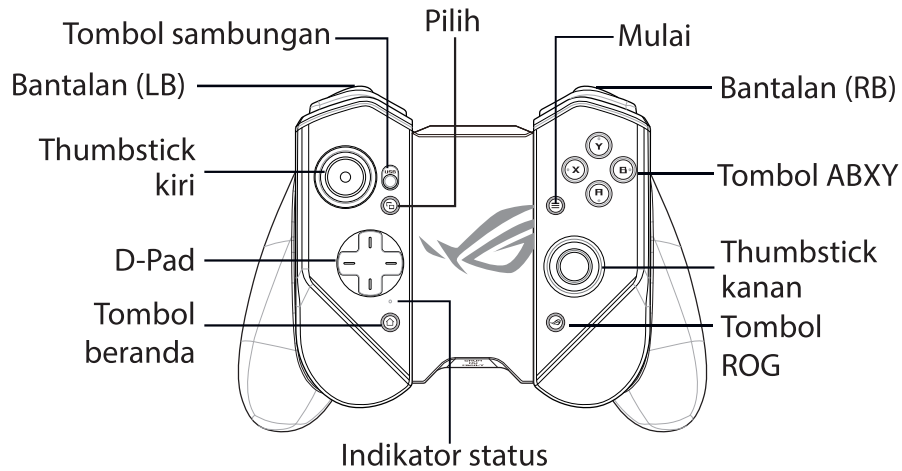

Tampilan belakang

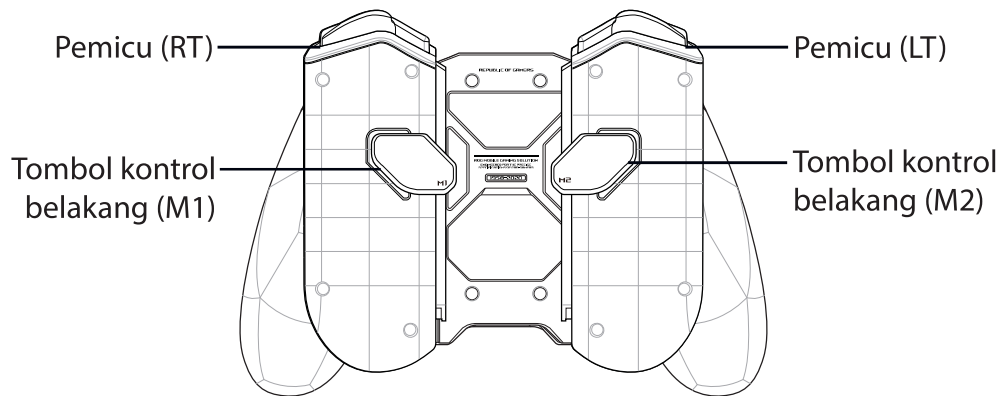

Tampilan atas

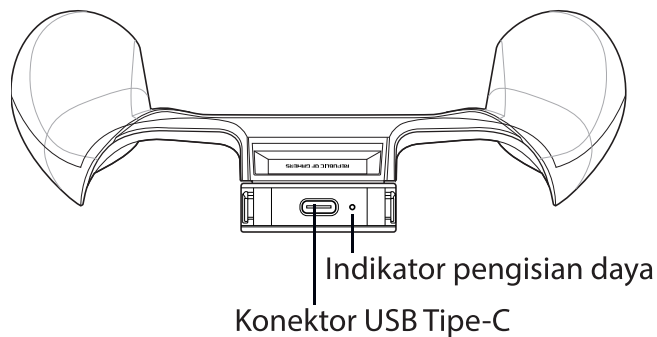

Pengisian daya perangkat

Untuk mengisi daya Gamepad ROG Kunai 3:

1. Geser pengontrol ROG Kunai 3 ke bawah ke pengisi daya ROG Kunai 3.

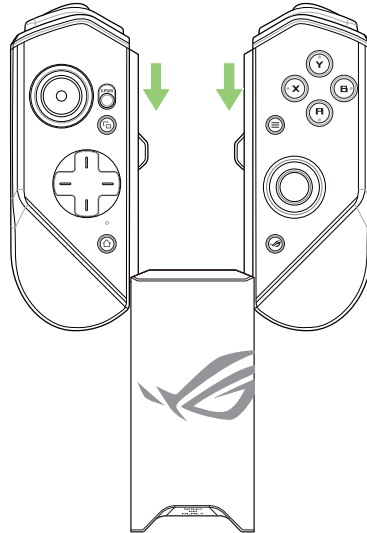

2. Sambungkan kabel USB ke Gamepad dan adaptor daya.

CATATAN: Indikator pengisi daya akan menyala putih solid saat daya Gamepad diisi.

Pemasangan perangkat

A. Mode Genggam

1. Tempatkan Ponsel ROG 3 Anda ke bantalan ROG Kunai 3.

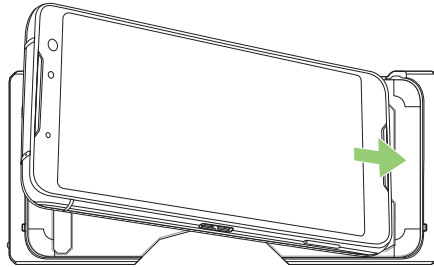

2. Geser pengontrol ROG Kunai 3 ke bawah ke bantalan ROG Kunai 3.



Didukung

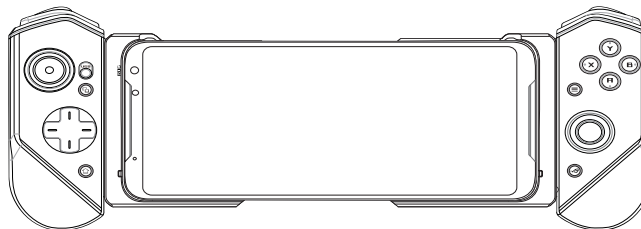

Didukung

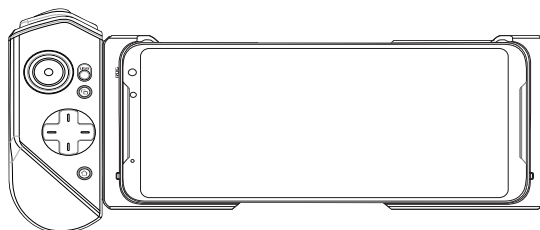

TIDAK didukung

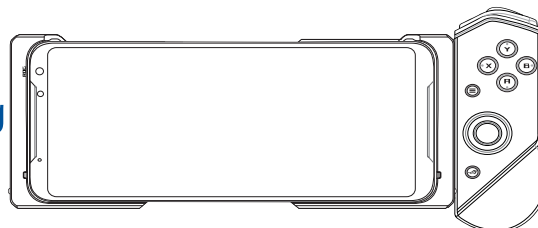

CATATAN: Sebaiknya gunakan sambungan USB untuk Mode Genggam.

B. Mode Gamepad (Mobilitas)

1. Geser pengontrol ROG Kunai 3 ke bawah ke pengisi daya ROG Kunai 3.

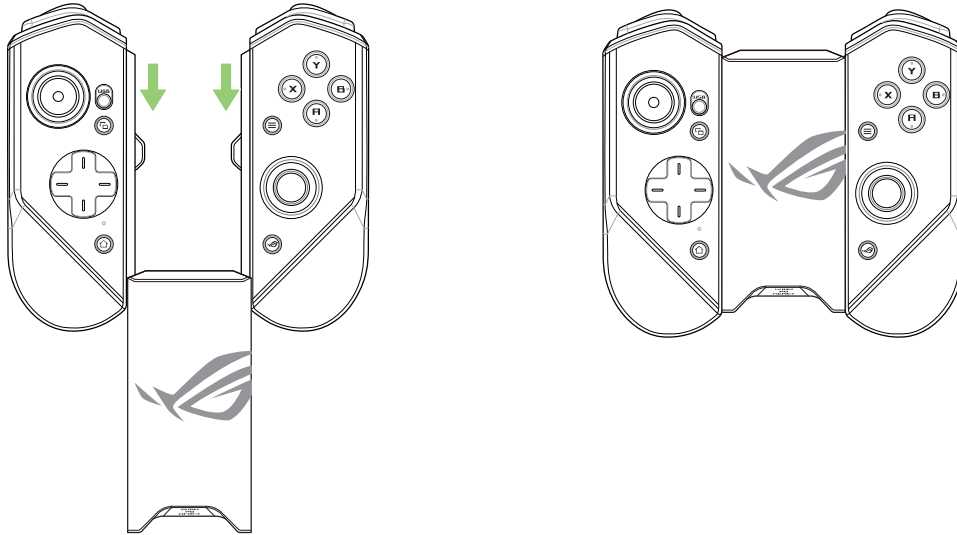

CATATAN: Lihat bagian **Tanya Jawab** untuk informasi tentang pemasangan Bluetooth.

C. Mode Gamepad (All-in-One)

1. Geser pengontrol ROG Kunai 3 ke bawah ke pengisi daya ROG Kunai 3.

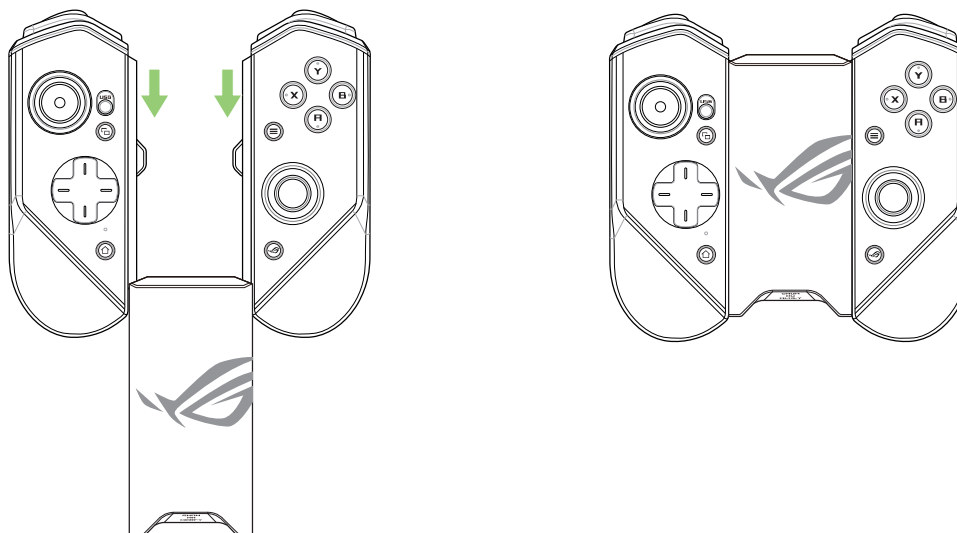

2. Masukkan pengisi daya ROG Kunai 3 ke dalam pegangan ROG Kunai 3, lalu dorong pengisi daya secara perlahan hingga terdengar bunyi klik.

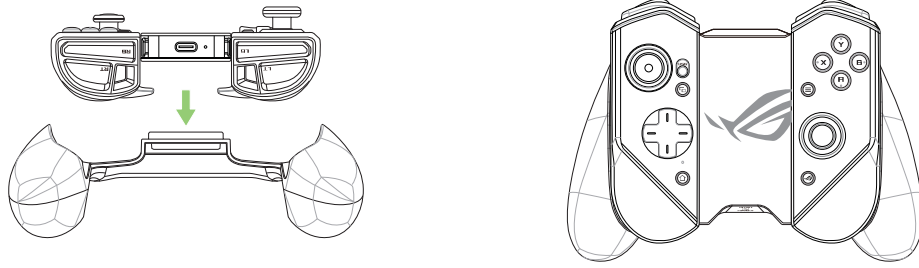

CATATAN: Lihat bagian **Tanya Jawab** untuk informasi tentang pemasangan Bluetooth.

LED untuk

Indikator pengisian daya

Status LED	Indikasi
Putih solid	Mengisi daya
Mati	Tidak mengisi daya

Indikator status (Mode USB/Mode Bluetooth)

Status LED	Indikasi	
	Status pengontrol	Keterangan
Berkedip biru secara cepat	Menunggu dipasangkan	T/A
Berkedip biru secara lambat	Menunggu dipasangkan secara otomatis	T/A
Merah solid	Tersambung/ Dipasangkan	Tingkat baterai: 0% - 25%
Kuning solid	Tersambung/ Dipasangkan	Tingkat baterai: 25% - 90%
Hijau solid	Tersambung/ Dipasangkan	Tingkat baterai: 90% -100%
Mati	Mati	T/A

Tanya Jawab

T1: Bagaimana cara memasang ROG Kunai 3 Gamepad dengan Ponsel ROG untuk pertama kalinya?

- A1:
1. Pindahkan sakelar sambungan pada pengontrol kiri ke Bluetooth.
 2. Tekan tombol Beranda pada Gamepad untuk mengaktifkannya. Indikator status berkedip biru perlahan.
 3. Tekan terus tombol Beranda pada Gamepad selama 3~5 detik, lalu lepas. Indikator status berkedip biru dengan cepat menunjukkan Gamepad siap dipasang.
 4. Aktifkan Bluetooth pada ponsel ROG, lalu cari perangkat Bluetooth.
 5. Ketuk Gamepad ROG Kunai 3 dalam daftar perangkat yang tersedia untuk memasangkannya dengan ponsel Anda.

CATATAN: Jika Gamepad ROG Kunai 3 nonaktif sebelum berhasil dipasang dengan ponsel Anda, ulangi langkah 2~5.

T2: Bagaimana cara memasang Gamepad ROG Kunai 3 dengan Ponsel ROG saya yang telah dipasang sebelumnya?

- A2: Tekan tombol Beranda pada Gamepad untuk mengaktifkannya. Gamepad akan secara otomatis dipasang dengan ponsel Anda yang telah terpasang sebelumnya.

T3: Bagaimana cara menonaktifkan Gamepad ROG Kunai 3?

- A3:
- Dalam mode Bluetooth, tekan tombol Beranda pada Gamepad Anda selama sekitar 10 detik hingga indikator status nonaktif.
 - Dalam mode USB, putus sambungan Gamepad secara fisik dari ponsel Anda. Indikator status akan nonaktif.

Notis keselamatan untuk Pad Permainan ROG Kunai 3 anda

AMARAN!

- Produk ini hendaklah hanya digunakan dalam persekitaran dengan suhu ambien antara 5°C (41°F) dan 35°C (95°F).
- Penyesuai kuasa boleh menjadi hangat hingga panas semasa penggunaan. Jangan tutup penyesuai dan jauhkannya daripada badan anda semasa ia disambungkan ke sumber kuasa.
- Jangan biarkan Pad Permainan ROG Kunai 3 anda bersambung ke sumber kuasa sebaik sahaja ia dicas sepenuhnya. Pad Permainan ROG Kunai 3 anda bukan direka untuk disambungkan ke sumber kuasa untuk tempoh masa yang berlanjutan.

Maklumat keselamatan

- Jangan keluarkan bateri Li-on tidak boleh lekap kerana ia akan membatalkan waranti.
- Jangan keluarkan dan gantikan bateri dengan bateri yang tiada kelulusan.
- Jangan keluarkan dan rendam bateri dalam air atau sebarang cecair lain.
- Jangan keluarkan atau mengakibatkan litar pintas pada bateri kerana ia boleh menjadi terlampau panas dan menyebabkan kebakaran. Jauhkannya daripada barang kemas atau objek logam.
- Jangan keluarkan dan lupuskan bateri dalam api. Ia boleh meletup dan melepaskan bahan memudaratkan ke alam sekitar.
- Jangan keluarkan dan lupuskan bateri dengan sisa buangan biasa di rumah anda. Bawanya ke tapak pengumpulan bahan berbahaya.



Ringkasan Spesifikasi

Nama produk	Pad Permainan ROG Kunai 3	
Nama model	ZS661KSCL	
Dimensi	Mod Pegangan Tangan: 260.7 x 106.3 x 37.9mm	
	Mod Pad Permainan (Semua Dalam Satu): 154.75 x 110.25 x 66.8mm	
	Mod Pad Permainan (Mobiliti): 117.2 x 106.3 x 40.9mm	
Berat	Mod Pegangan Tangan: 136g	
	Mod Pad Permainan (Semua Dalam Satu): 198.8g	
	Mod Pad Permainan (Mobiliti): 135g	
Sambungan	Berwayar	USB Type-C
	Wayarles	Bluetooth v4.2
Bateri	Sekurang-kurangnya 6 jam dalam mod Bluetooth	
Kawalan butang	Butang A,B,X dan Y; Pad D Kayu ria kiri dengan butang tolak Kayu ria kanan dengan butang tolak RB, LB; RT, LT (Input analog) M1, M2; 4 x Kekunci pintasan	
Petunjuk cahaya	Petunjuk status / Petunjuk pengecasan	

Pencahayaan aura	Statik/ Pernafasan/ Kitaran Warna/ Strob (dalam mod sambungan berwayar)
Kandungan Bungkusan	1 x Cengkaman ROG Kunai 3 1 x Kabel Jenis C ke USB A 1 x Kantung pelindung 1 x Panduan Pengguna 1 x Kad waranti

Gambaran keseluruhan produk

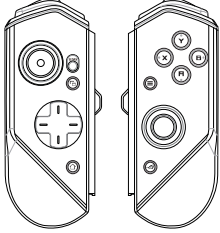
Pad Permainan ROG Kunai 3 adalah mudah alih, memberi anda kedua-dua pengalaman permainan dalam dan luar bangunan. Bagi mencapai matlamat ini, kami telah menghasilkan modul Pad Permainan dan menyepadukan siri aksesori ROG bagi memenuhi senario penggunaan yang berbeza.

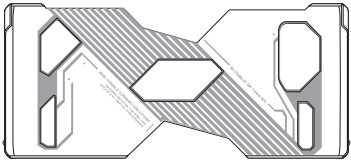
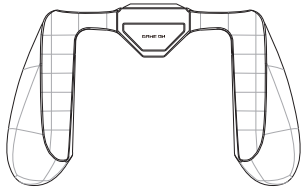
 <p>Pengawal ROG Kunai 3</p>	<p>Pengawal ROG Kunai 3 mempunyai butang aksi asas dan boleh digunakan sama ada pada pengecas atau penampakan ROG Kunai 3.</p>
 <p>Pengecas ROG Kunai 3</p>	<p>Pengecas ROG Kunai 3 mengemas bateri dalam pengawal ROG Kunai 3.</p>
 <p>Penampakan ROG Kunai 3</p>	<p>Penampakan proprietari ROG Phone 3, yang menyediakan sambungan berwayar antara telefon bimbit dan pengawal ROG Kunai 3 bagi mencapai kependaman yang hampir sifar.</p>
 <p>Cengkaman ROG Kunai 3</p>	<p>Cengkaman ROG Kunai 3 meningkatkan perasaan ergonomik, membolehkan anda bermain lebih lama tanpa rasa sakit.</p>

Ciri perkakas

Pandangan depan

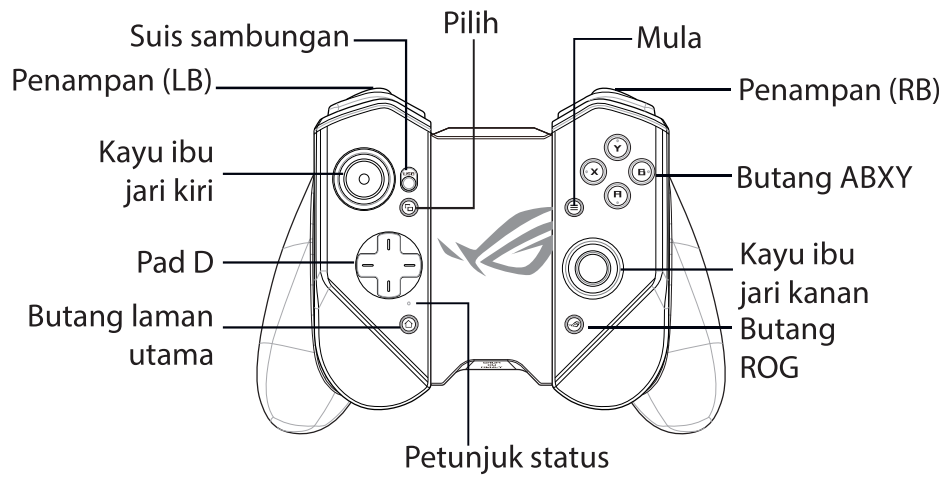

Paparan belakang

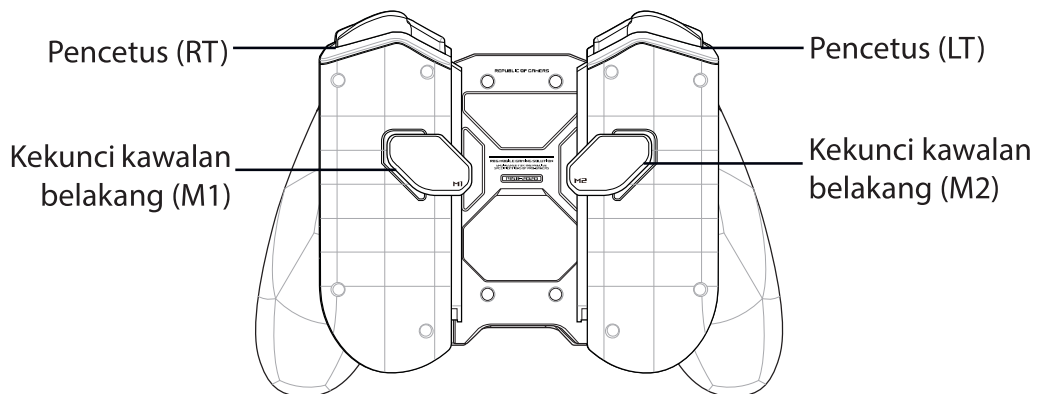

Pandangan atas

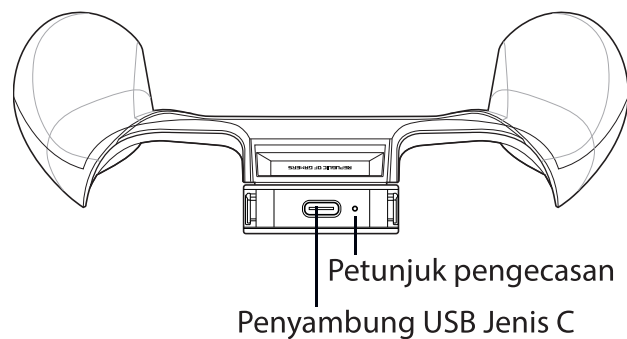

Pengecasan peranti

Untuk mengecbas Pad Permainan ROG Kunai 3 anda:

1. Luncurkan pengawal ROG Kunai 3 ke bawah ke pengecas ROG Kunai 3.

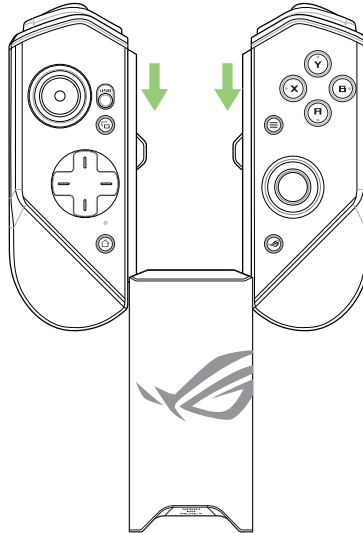

2. Sambungkan kabel USB ke Pad Permainan anda dan penyesuai kuasa.

NOTA: Petunjuk pengecasan berkelip terang warna putih apabila pengecas mengecbas Pad Permainan anda.

Pemasangan peranti

A. Mod Pegangan Tangan

1. Letakkan ROG Phone 3 anda ke dalam penampun ROG Kunai 3.

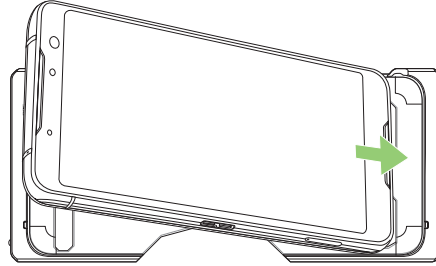

2. Luncurkan pengawal ROG Kunai 3 ke bawah ke penampun ROG Kunai 3.



Disokong

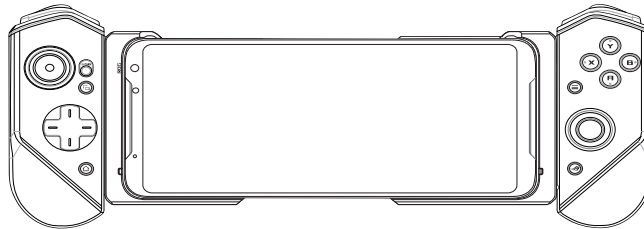

Disokong

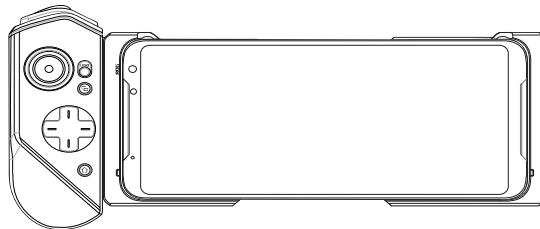

TIDAK disokong

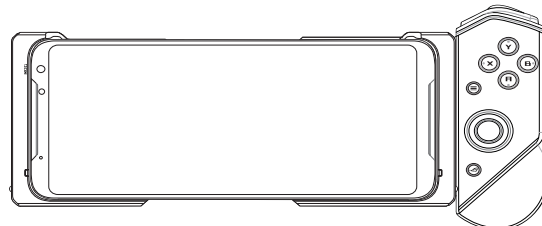

NOTA: Kami mengesyorkan anda menggunakan sambungan USB untuk Mod Pegangan Tangan.

B. Mod Pad Permainan (Mobiliti)

1. Luncurkan pengawal ROG Kunai 3 ke bawah ke pengecas ROG Kunai 3.

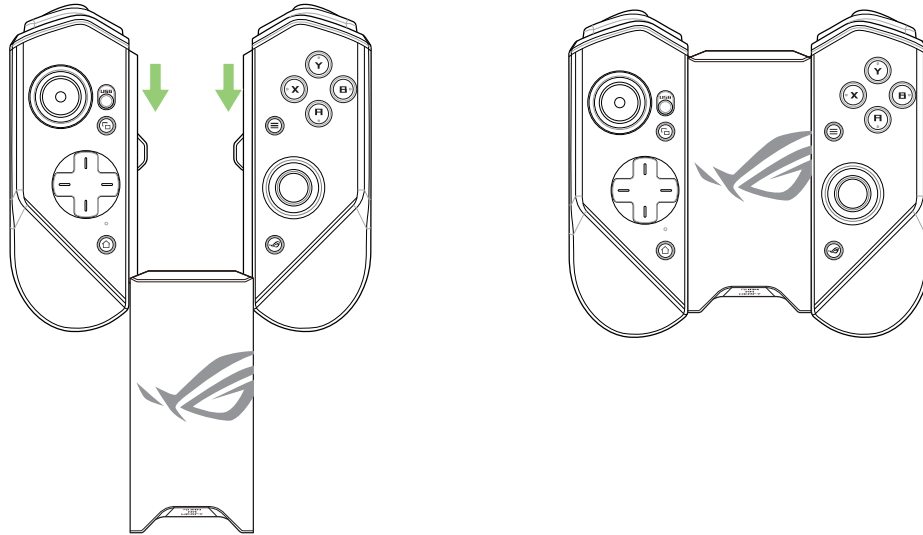

NOTA: Rujuk bahagian **Soalan Lazim (FAQ)** untuk butiran tentang pemasangan Bluetooth.

C. Mod Pad Permainan (Semua Dalam Satu)

1. Luncurkan pengawal ROG Kunai 3 ke bawah ke pengecas ROG Kunai 3.

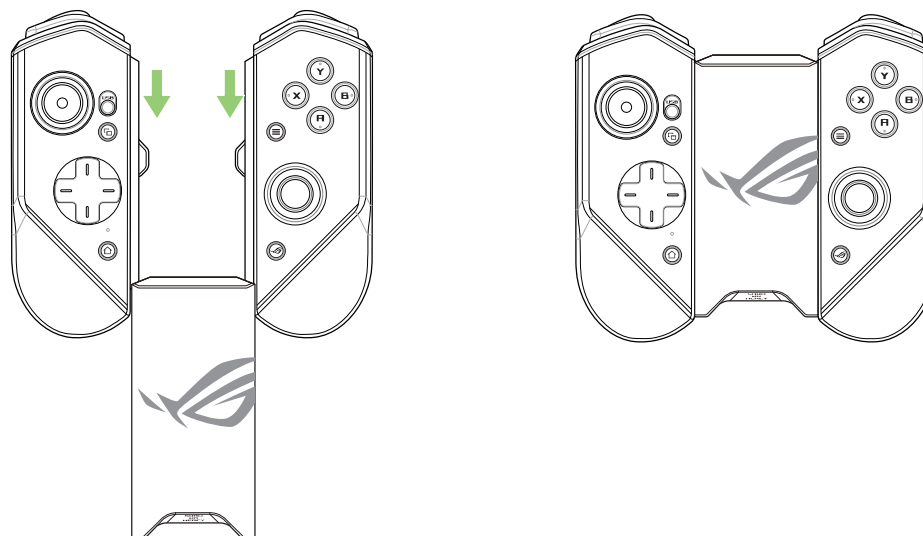

2. Letakkan pengecas ROG Kunai 3 ke dalam cengkaman ROG Kunai 3 dan tolak pengecas ke bawah perlahan-lahan sehingga anda mendengar bunyi klik.

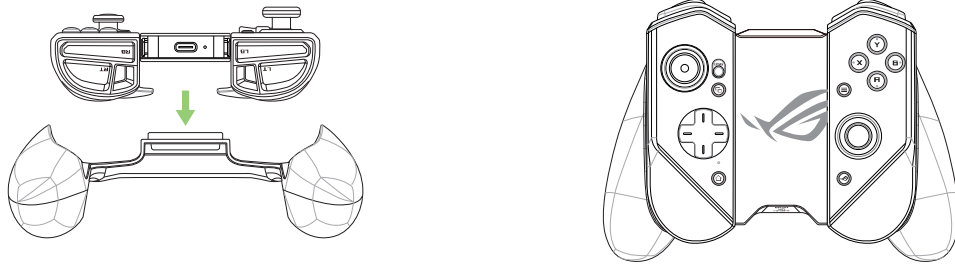

NOTA: Rujuk bahagian **Soalan Lazim (FAQ)** untuk butiran tentang perpasangan Bluetooth.

Penunjuk LED

Petunjuk pengecasan

Status LED	Penunjuk
Putih terang	Mengecas
Mati	Tidak mengecas

Petunjuk status (Mod USB/Mod Bluetooth)

Status LED	Penunjuk	
	Status pengawal	Catatan
Berkelip warna biru dengan pantasy	Menunggu perpasangan	T/B
Berkelip warna biru dengan perlahan	Menunggu perpasangan auto	T/B
Merah terang	Bersambung/ Berpasangan	Paras bateri: 0% - 25%
Kuning terang	Bersambung/ Berpasangan	Paras bateri: 25% - 90%
Hijau terang	Bersambung/ Berpasangan	Paras bateri: 90% -100%
Mati	Mati	T/B

Soalan Lazim (FAQ)

Q1: Bagaimanakah cara menjadikan Pad Permainan ROG Kunai 3 saya berpasangan dengan Telefon ROG saya buat kali pertama?

- A1:
1. Alihkan suis sambungan pada pengawal kiri kepada Bluetooth.
 2. Tekan butang Laman Utama pada Pad Permainan anda sekali untuk menghidupkan kuasanya. Penunjuk status berkelip warna biru dengan perlahan.
 3. Tekan dan tahan butang Laman Utama pada Pad Permainan anda selama 3~5 saat, kemudian lepaskannya. Penunjuk status yang berkelip warna biru dengan pantas menunjukkan bahawa Pad Permainan sedia untuk berpasangan.
 4. Hidupkan Bluetooth pada Telefon ROG anda dan cari peranti Bluetooth.
 5. Ketik Pad Permainan ROG Kunai 3 dalam senarai peranti yang tersedia untuk berpasangan dengan telefon anda.

NOTA: Jika Pad Permainan ROG Kunai 3 anda dimatikan sebelum berjaya berpasangan dengan telefon anda, ulang langkah 2-5.

Q2: Bagaimanakah cara untuk menjadikan Pad Permainan ROG Kunai 3 saya berpasangan dengan Telefon ROG yang dijadikan berpasangan sebelum ini?

- A2: Tekan butang Laman Utama pada Pad Permainan anda sekali untuk menghidupkan kuasanya. Pad permainan akan berpasangan secara automatik dengan telefon anda yang dijadikan berpasangan sebelum ini.

Q3: Bagaimanakah mematikan Gamepad ROG Kunai 3 saya?

- A3:
- Dalam mod Bluetooth, tekan butang Laman Utama pada Pad Permainan anda selama lebih kurang 10 saat sehingga penunjuk status mati.
 - Dalam mod USB, putus sambungan Pad Permainan anda secara fizikal daripada telefon anda. Penunjuk status dimatikan.

Säkerhetsmeddelanden för ROG Kunai 3 spelkontroll

VARNING!

- Denna produkt ska endast användas i miljöer med en omgivande temperatur på 5 °C (41 °F) till 35°C (95°F).
- Adaptern kan bli varm eller het när den används. Täck inte över adaptern och ha den inte i närheten av kroppen medan den är ansluten till en strömkälla.
- Lämna inte ROG Kunai 3 spelkontroll ansluten till en strömkälla när den är fulladdad. ROG Kunai 3 spelkontroll är inte avsedd att lämnas ansluten till strömkällan under längre perioder.

Säkerhetsanmärkningar

- Ta inte bort det fasta Li-on-batteriet, eftersom det gör garantin ogiltig.
- Byt aldrig ut batteriet mot ett som inte är godkänt.
- Ta inte bort eller blöt aldrig ner batteriet med vatten eller annan vätska.
- Ta inte bort och kortslut aldrig batteriet, då det kan överhettas och orsaka brand. Ha inte smycken och andra metallobjekt i närheten av batteriet.
- Ta inte bort och släng inte batterierna i elden. Det kan explodera och avge skadliga ämnen i miljön.
- Ta inte bort och släng aldrig batteriet i vanliga hushållssoporna. Ta med det till miljöstationen.



Specifikationsammansamfattning

Produktnamn	ROG Kunai 3 Gamepad	
Modellnamn	ZS661KSCL	
Mått	Handhållet läge: 260.7 x 106.3 x 37.9mm	
	Gamepad-läge (Allt-i-Ett): 154.75 x 110.25 x 66.8mm	
	Gamepad-läge (Mobilitet): 117.2 x 106.3 x 40.9mm	
Vikt	Handhållet läge: 136g	
	Gamepad-läge (Allt-i-Ett): 198.8g	
	Gamepad-läge (Mobilitet): 135g	
Anslutning	Kabelanslutning	USB Type-C
	Trådlös	Bluetooth v4.2
Batteri	Minst 6 timmar i Bluetooth-läge	
Kontrollknappar	Knapparna A, B, X och Y buttons; D-pad Vänster joystick med en tryckknapp Höger joystick med en tryckknapp RB, LB, RT, LT (Analog inmatning) M1, M2. 4 x kortkommandon	
Ljusindikatorer	Statusindikator/Laddningsindikator	

Auraljus	Statisk/Pulserande/Färgcykel/ Strobning (i kabelanslutet läge)
Förpackningens innehåll	1 x ROG Kunai 3-grepp 1 x Type-C till USB A-kabel 1 x Skyddsodral 1 x Användarhandbok 1 x Garantikort

Produktöversikt

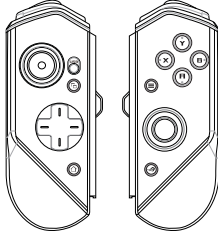
ROG Kunai 3 spelkontroll är bärbar, och ger dig möjlighet att spela både inomhus och utomhus. För att uppnå detta mål har vi modulindelad spelkontrollen, och integrerat tillbehör i ROG-serien för att tillgodose olika scenarier.

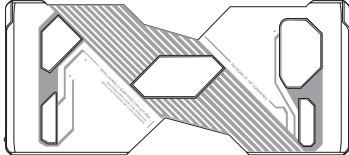
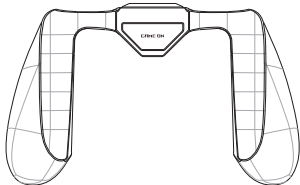
 <p>ROG Kunai 3-kontroller</p>	<p>ROG Kunai 3-kontrollerna har grundfunktionsknappar och kan användas på antingen ROG Kunai 3-hållaren eller ROG Kunai 3-kantknappen.</p>
 <p>ROG Kunai 3-laddare</p>	<p>ROG Kunai 3-laddaren laddar batteriet i ROG Kunai 3-kontrollen.</p>
 <p>ROG Kunai 3-kantknapp</p>	<p>En patentskyddad ROG Phone 3-kantknapp som ger enkabelanslutning mellan mobilen och ROG Kunai 3-kontroller för att få latens nära noll.</p>
 <p>ROG Kunai 3-grepp</p>	<p>ROG Kunai 3-greppet förbättrar den ergonomiska känslan, och ger dig möjlighet att spela längre utan ansträngning.</p>

Hårdvarufunktioner

Framifrån

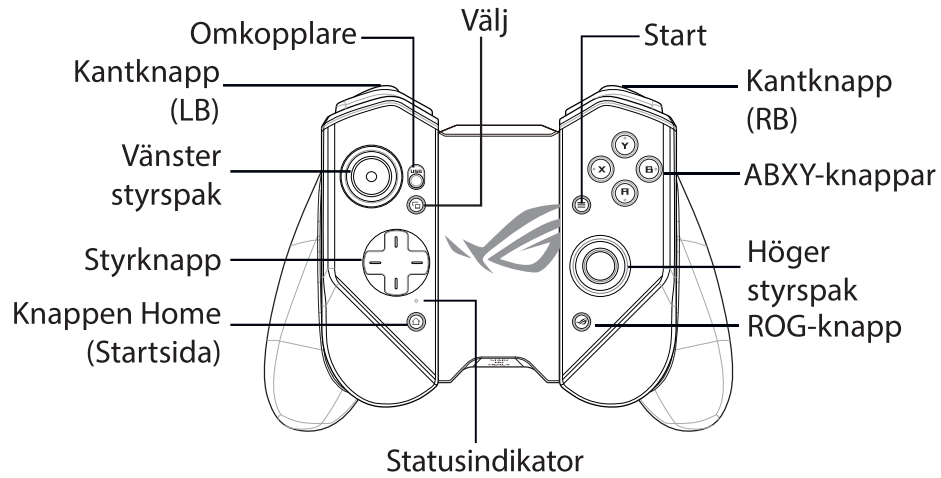

Bakifrån

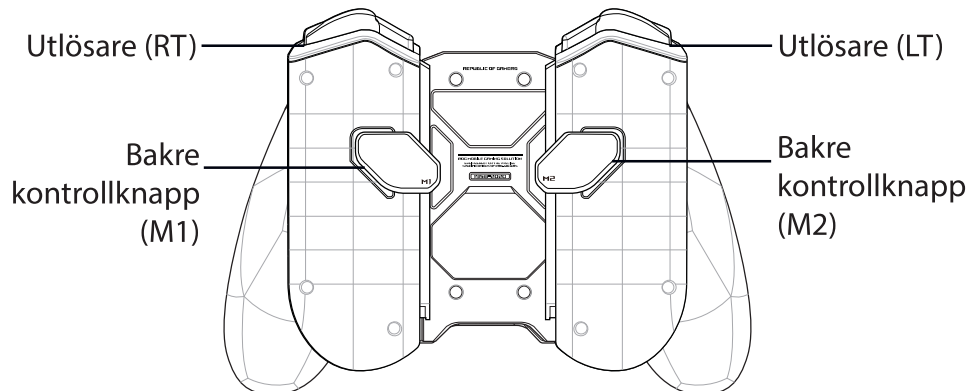

Ovanifrån

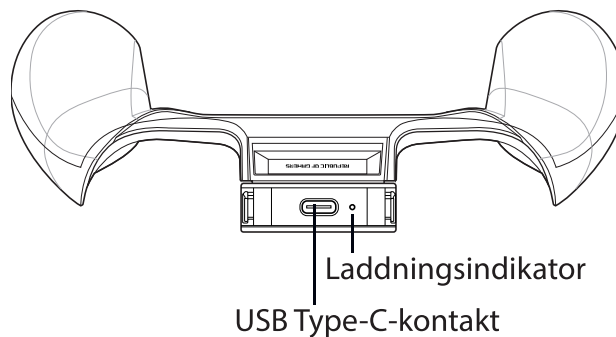

Laddning av enheten

För att ladda ROG Kunai 3 spelkontroll:

1. Dra ner ROG Kunai 3-kontrollerna till ROG Kunai 3-laddaren.

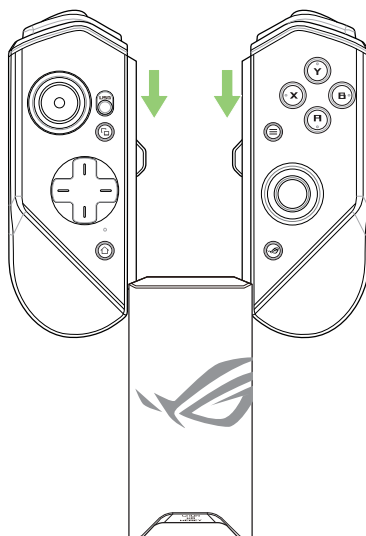

2. Anslut USB-kabeln till spelkontrollen och en strömadapter.

NOTERA: Laddningsindikatorn blinkar vit när laddaren laddar din Gamepad.

Enhetsinstallation

A. Handhållet läge

1. Placera din ROG Phone 3 i ROG Kunai 3-kantknappen.

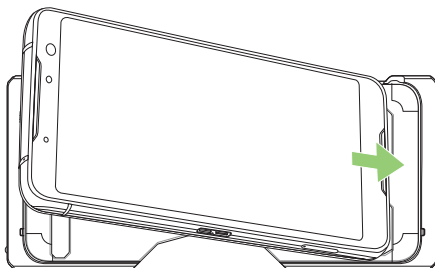

2. Dra ner ROG Kunai 3-kontrollerna på ROG Kunai 3-kantknappen.



Stöds

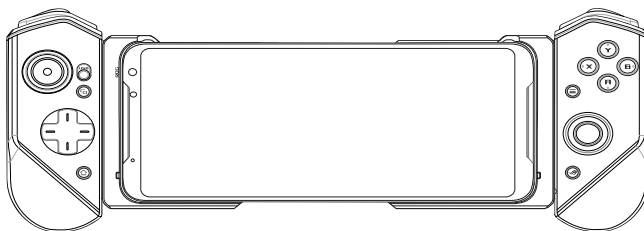

Stöds

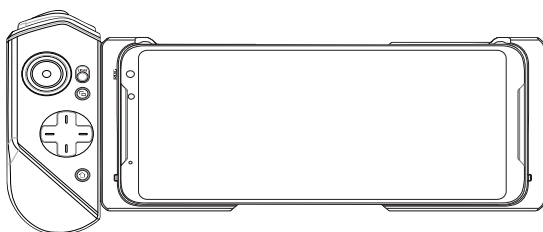

Stöds **INTE**

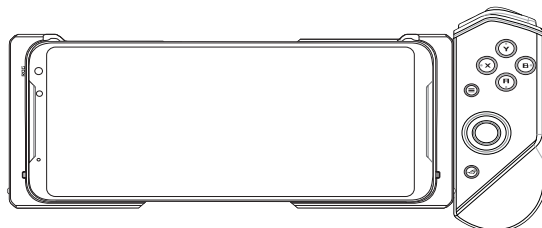

NOTERA: Vi rekommenderar att du använder USB-
abslutningen för handhållet läge.

B. Gamepad-läge (Mobilitet)

1. Dra ner ROG Kunai 3-kontrollerna till ROG Kunai 3-laddaren.

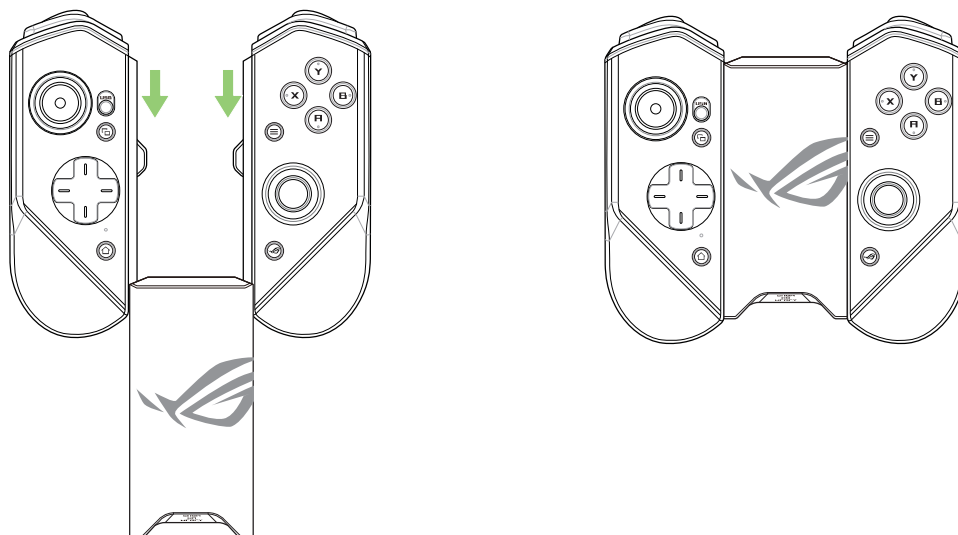

NOTERA: Se avsnittet **Vanliga frågor (FAQ)** för information om Bluetooth-länkning.

C. Gamepad-läge (Allt-i-Ett)

1. Dra ner ROG Kunai 3-kontrollerna till ROG Kunai 3-laddaren.

