



REPUBLIC OF
GAMERS

Q16869

First Edition / September 2020

ROG KUNAI 3 GAMEPAD

(ZS661KSCL)

User Guide



ASUS

Q16869

September 2020

First Edition

ROG Phone Accessory (ROG Kunai 3 Gamepad)

Model: ZS661KSCL

Contents

English.....	3
简体中文.....	14
繁體中文.....	25
Français.....	36
Deutsch.....	47
Italiano.....	58
Русский.....	69
日本語.....	80
Bahasa Indonesia.....	91
Bahasa Melayu.....	102
Svenska.....	113
ไทย.....	124
Tiếng Việt.....	135

Safety notices for your ROG Kunai 3 Gamepad

WARNING!

- This product should only be used in environments with ambient temperatures between 5°C (41°F) and 35°C (95°F).
- The power adapter may become warm to hot while in use. Do not cover the adapter and keep it away from your body while it is connected to a power source.
- Do not leave your ROG Kunai 3 Gamepad connected to the power source once it is fully charged. Your ROG Kunai 3 Gamepad is not designed to be connected to the power source for extended periods of time.

Safety notices

- Do not remove the non-detachable Li-on battery as this will void the warranty.
- Do not remove and replace the battery with a non-approved battery.
- Do not remove and soak the battery in water or any other liquid.
- Do not remove and short-circuit the battery, as it may overheat and cause a fire. Keep it away from jewelry or metal objects.
- Do not remove and dispose of the battery in fire. It could explode and release harmful substances into the environment.
- Do not remove and dispose of the battery with your regular household waste. Take it to a hazardous material collection point.



Specifications summary

Product name	ROG Kunai 3 Gamepad	
Model name	ZS661KSCL	
Dimensions	Handheld Mode: 260.7 x 106.3 x 37.9mm	
	Gamepad Mode (All-in-One): 154.75 x 110.25 x 66.8mm	
	Gamepad Mode (Mobility): 117.2 x 106.3 x 40.9mm	
Weight	Handheld Mode: 136g	
	Gamepad Mode (All-in-One): 198.8g	
	Gamepad Mode (Mobility): 135g	
Connection	Wired	USB Type-C
	Wireless	Bluetooth v4.2
Battery	At least 6 hours in Bluetooth mode	
Control buttons	A,B,X and Y buttons; D-pad Left joystick with a push-button Right joystick with a push-button RB, LB; RT, LT (Analog input) M1, M2; 4 x Shortcut keys	
Light indicators	Status indicator / Charging indicator	

Aura lighting	Static/ Breathing/ Color Cycle/ Strobing (in the wired connection mode)
Package contents	1 x ROG Kunai 3 Gamepad 1 x Type-C to USB A cable 1 x Protective pouch 1 x User guide 1 x Warranty card

Product overview

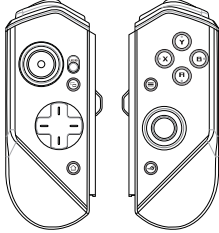
ROG Kunai 3 Gamepad is portable, providing you with both an indoor and outdoor gaming experience. To achieve this goal, we have modularized the Gamepad, and integrated the ROG series of accessories to fulfill different using scenarios.

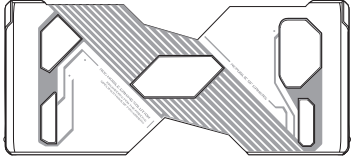
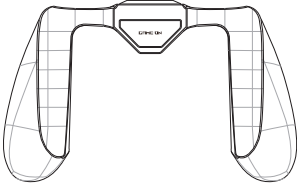
 <p>ROG Kunai 3 controllers</p>	<p>The ROG Kunai 3 controllers have basic action buttons and can be applied on either the ROG Kunai 3 charger or the ROG Kunai 3 bumper.</p>
 <p>ROG Kunai 3 charger</p>	<p>The ROG Kunai 3 charger charges the battery in the ROG Kunai 3 controller.</p>
 <p>ROG Kunai 3 bumper</p>	<p>A ROG Phone 3 proprietary bumper, which provides a wired connection between the mobile and ROG Kunai 3 controllers to achieve nearly zero latency.</p>
 <p>ROG Kunai 3 grip</p>	<p>The ROG Kunai 3 grip, improves the ergonomic feeling, allowing you to play longer without soreness.</p>

Hardware features

Front view

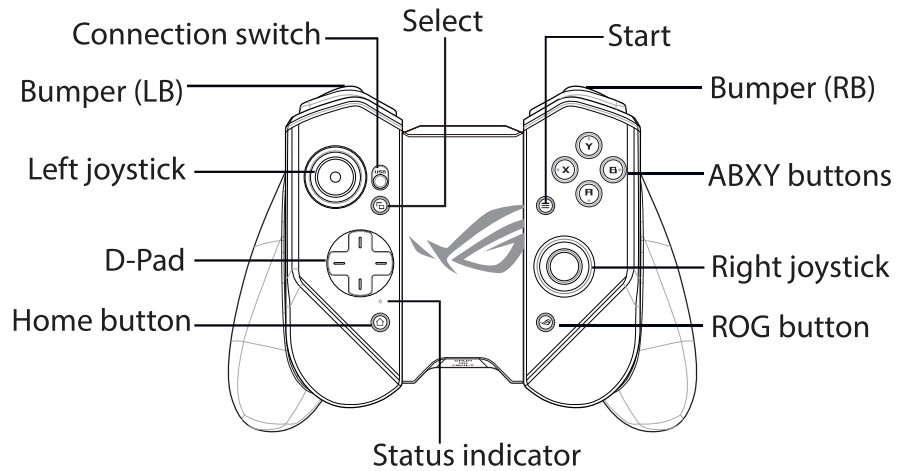

Rear view

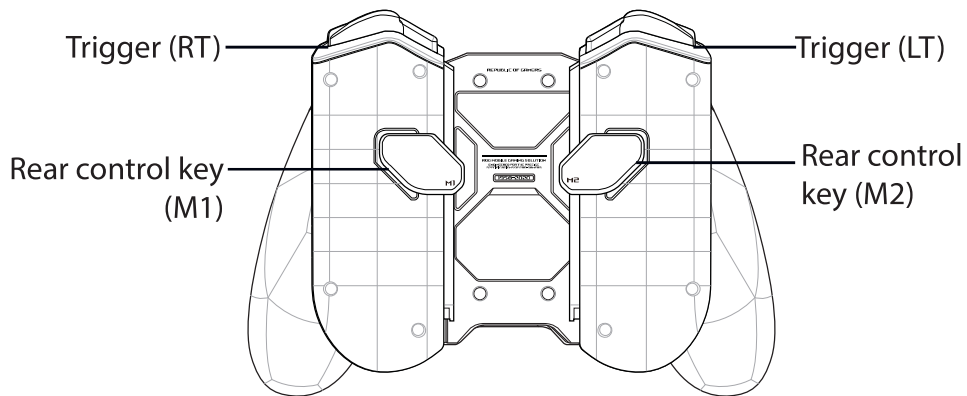

Top view

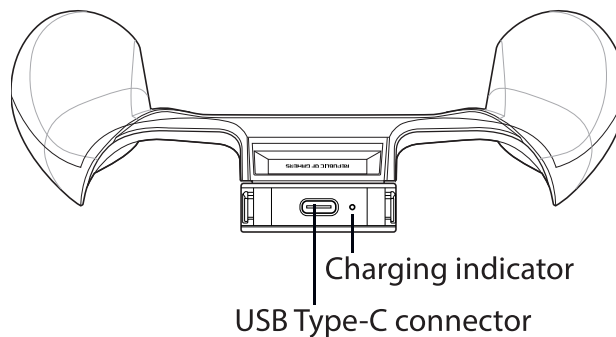

Device charging

To charge your ROG Kunai 3 Gamepad:

1. Slide down the ROG Kunai 3 controllers onto the ROG Kunai 3 charger.

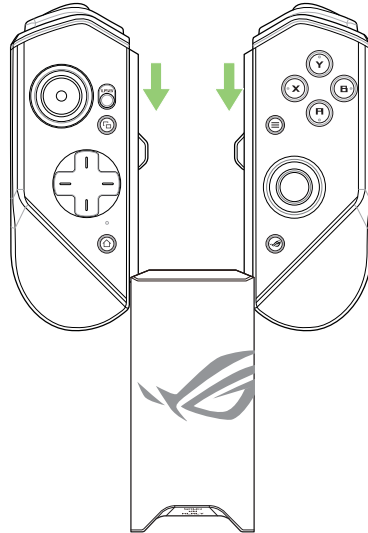

2. Connect the USB cable to your Gamepad and a power adapter.

NOTE: The charging indicator turns solid white when the charger charges your Gamepad.

Device installation

A. Handheld Mode

1. Place your ROG Phone 3 into the ROG Kunai 3 bumper.

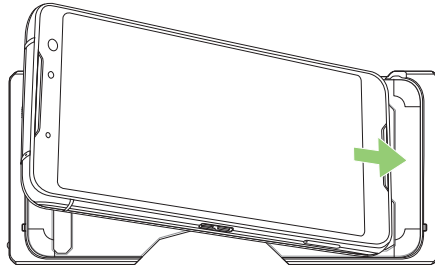

2. Slide down the ROG Kunai 3 controllers onto the ROG Kunai 3 bumper.



Supported

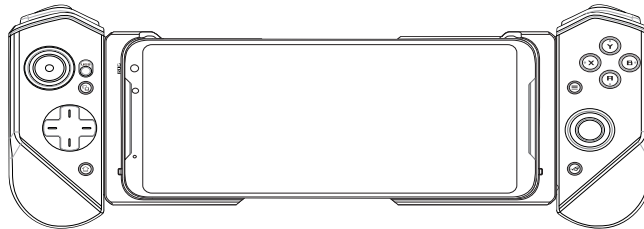

Supported

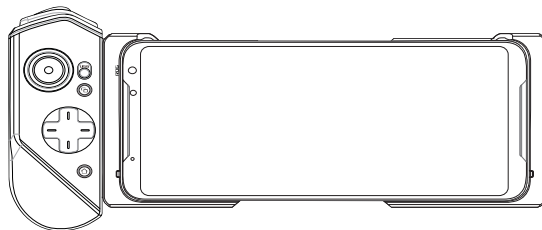

NOT supported

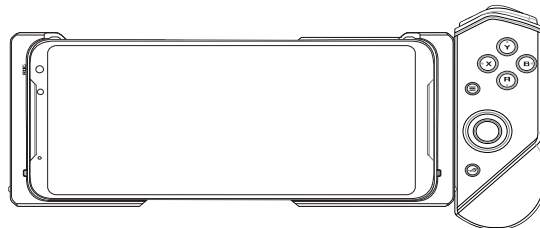

NOTE: We recommend that you use USB connection for Handheld Mode.

B. Gamepad Mode (Mobility)

1. Slide down the ROG Kunai 3 controllers onto the ROG Kunai 3 charger.

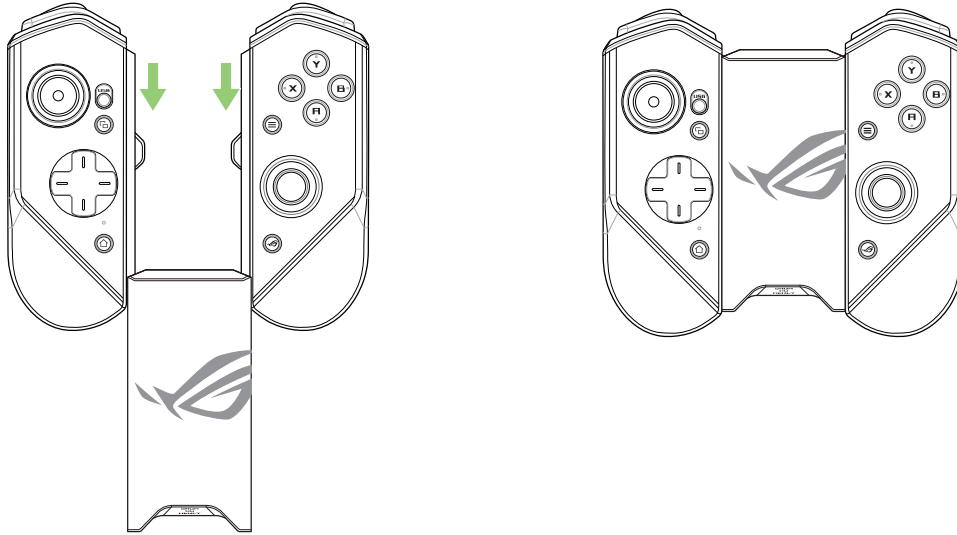

NOTE: Refer to the **Frequently Asked Questions (FAQs)** section for the details on Bluetooth pairing.

C. Gamepad Mode (All-in-One)

1. Slide down the ROG Kunai 3 controllers onto the ROG Kunai 3 charger.

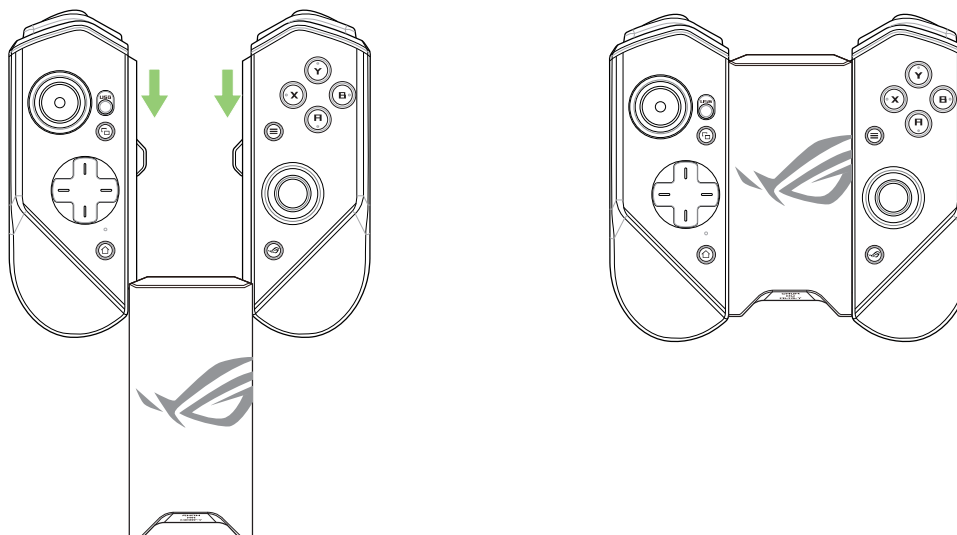

- Put the ROG Kunai 3 charger into the ROG Kunai 3 grip, and gently push down the charger until you hear a click.

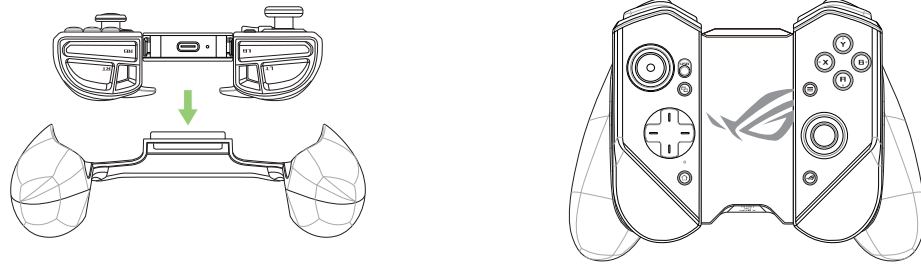

NOTE: Refer to the **Frequently Asked Questions (FAQs)** section for the details on Bluetooth pairing.

LED indicators

Charging indicator

LED status	Indications
Solid white	Charging
Off	Not charging

Status indicator (USB Mode/Bluetooth Mode)

LED status	Indications	
	Controller status	Remark
Blinking blue rapidly	Waiting for pairing	N/A
Blinking blue slowly	Waiting for auto pairing	N/A
Solid red	Connected/Paired	Battery level: 0% - 25%
Solid yellow	Connected/Paired	Battery level: 25% - 90%
Solid green	Connected/Paired	Battery level: 90% -100%
Off	Off	N/A

Frequently Asked Questions (FAQs)

Q1: How to pair my ROG Kunai 3 Gamepad with my ROG Phone for the first time?

- A1:
1. Move the connection switch on the left controller to Bluetooth.
 2. Press the Home button on your Gamepad once to power it on. The status indicator blinks blue slowly.
 3. Press and hold the Home button on your Gamepad for 3~5 seconds then release it. The status indicator blinks blue rapidly indicating that the Gamepad is ready for pairing.
 4. Turn on Bluetooth on your ROG Phone and search for Bluetooth devices.
 5. Tap ROG Kunai 3 Gamepad in the list of available devices to pair it with your phone.

NOTE: If your ROG Kunai 3 Gamepad turns off before pairing with your phone successfully, repeat steps 2~5.

Q2: How to pair my ROG Kunai 3 Gamepad with my previously paired ROG Phone?

- A2: Press the Home button on your Gamepad once to power it on. The Gamepad will automatically pair with your previously paired phone.

Q3: How to turn off my ROG Kunai 3 Gamepad?

- A3:
- In the Bluetooth mode, press the Home button on your Gamepad for around 10 seconds until the status indicator turns off.
 - In the USB mode, physically disconnect your Gamepad from your phone. The status indicator turns off.

双控手柄 3 全配版安全注意事项

警告！

- 本产品的建议操作温度为 5° C (41° F) 至 35° C (95° F) 之间。
- 电源适配器在使用时可能会发热。请确认电源适配器未被任何物体遮蔽并让其远离您的身体。
- 请勿让本产品完成充电后仍继续连接电源。

安全注意事项

- 请勿移除不可拆的锂电池，否则将导致保修失效。
- 请勿移除电池并更换未经许可的电池。
- 请勿移除电池并将其浸泡在水中或其他液体中。
- 请勿移除电池并使其短路，这将可能导致电池过热并引发火灾。请将电池放置在远离珠宝或金属物质的位置。
- 请勿移除电池并将其丢入火中，这将可能引起爆炸或有害物质的释放。
- 请勿移除电池并与普通生活垃圾一起丢弃。请将其带到有害物质收集点。

规格概要

产品名称	双控手柄 3 全配版	
型号名称	ZS661KSCL	
尺寸	双控手柄模式： 260.7 × 106.3 × 37.9mm	
	全配版模式： 154.75 × 110.25 × 66.8mm	
	便携式模式： 117.2 × 106.3 × 40.9mm	
重量	双控手柄模式：136g	
	全配版模式：198.8g	
	便携式模式：135g	
连接	有线	USB Type-C
	无线	蓝牙 v4.2
电池	蓝牙模式下 6 个小时以上的电池续航力	
控制按钮	A、B、X 与 Y 按钮；方向键 左蘑菇头具下压按键功能 右蘑菇头具下压按键功能 RB、LB；RT、LT（模拟输入） M1、M2；4 个快捷键	
指示灯	状态指示灯 / 充电指示灯	

Aura 灯效	静态/呼吸/色彩循环/闪烁（在有线连接模式下）
包装内容物	1 × 双控手柄 3 全配版 1 × Type-C 转 USB A 传输线 1 × 保护袋 1 × 用户手册 1 × 保修卡

产品概述

双控手柄 3 全配版是一款便携设备，为您提供上佳的室内与室外游戏体验。为实现这一目标，我们对双控手柄 3 全配版进行了模块化设计，并整合了 ROG 系列配件，以满足不同的使用场景。

 <p>双控手柄 3 左右手柄</p>	<p>双控手柄 3 左右手柄配有基本的操作按钮，可连接双控手柄 3 充电模块或双控手柄 3 保护壳使用。</p>
 <p>双控手柄 3 充电模块</p>	<p>双控手柄 3 充电模块可用来双控手柄 3 左右手柄充电。</p>
 <p>双控手柄 3 保护壳</p>	<p>ROG 游戏手机 3 专用保护壳，为手机和双控手柄 3 左右手柄提供有线连接，实现无延迟效果。</p>
 <p>双控手柄 3 全配版握把</p>	<p>双控手柄 3 全配握把，采用优化的人体工学设计，有助于玩家在长时间游戏时使用</p>

硬件功能

前视图

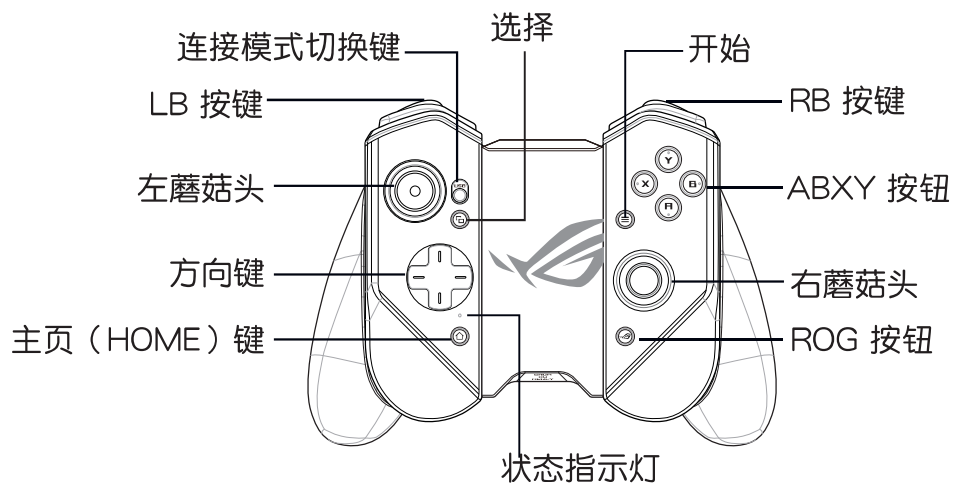

后视图

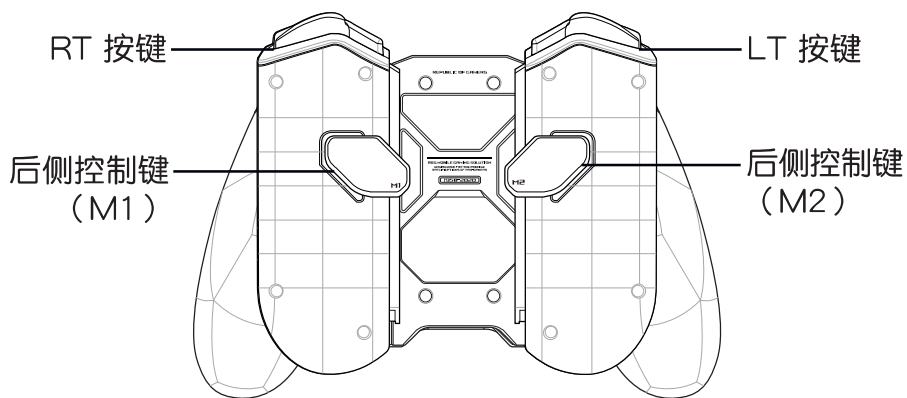

上视图

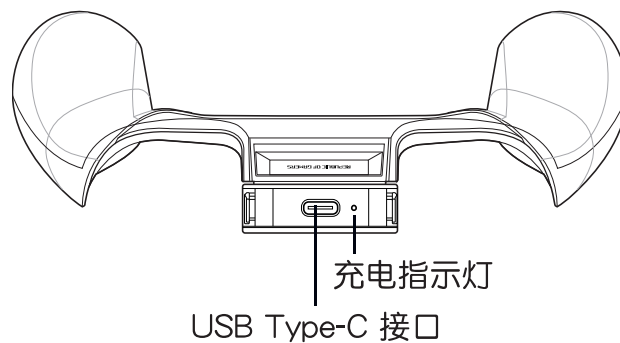

为设备充电

请按照以下步骤为双控手柄 3 全配版充电：

1. 将双控手柄 3 左右手柄向下滑，连接至双控手柄 3 充电模块。

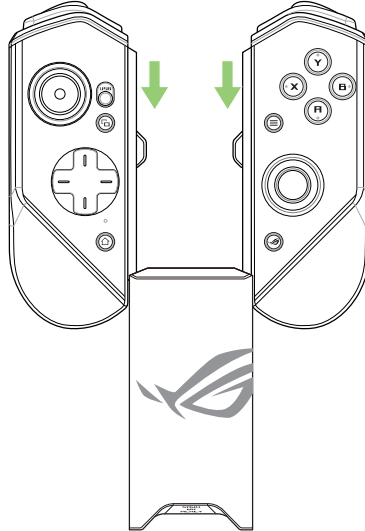

2. 用一根 USB 线连接您的手柄和电源适配器。

注意：当充电器正在为手柄充电时，充电指示灯恒亮白色。

设备连接

A. 双控手柄模式

1. 将您的 ROG 手机 3 放入双控手柄 3 保护壳内。

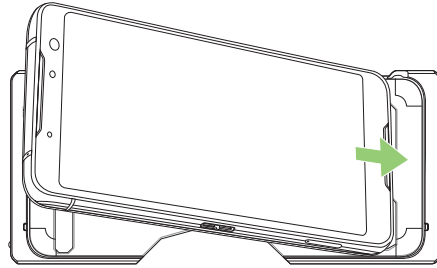

2. 将双控手柄 3 左右手柄向下滑，连接到双控手柄 3 保护壳两侧。



支持

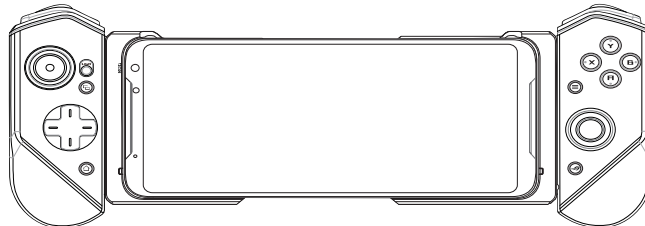

支持

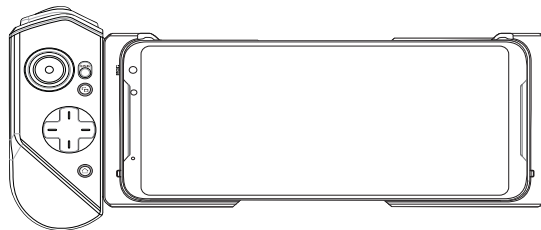

不支持

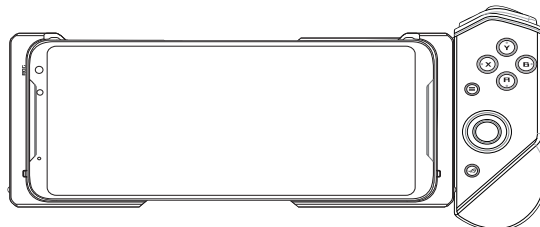

注意： 建议您在双控手柄模式使用 USB 连接。

B. 便携式模式

1. 将双控手柄 3 左右手柄向下滑，连接至双控手柄 3 充电模块。

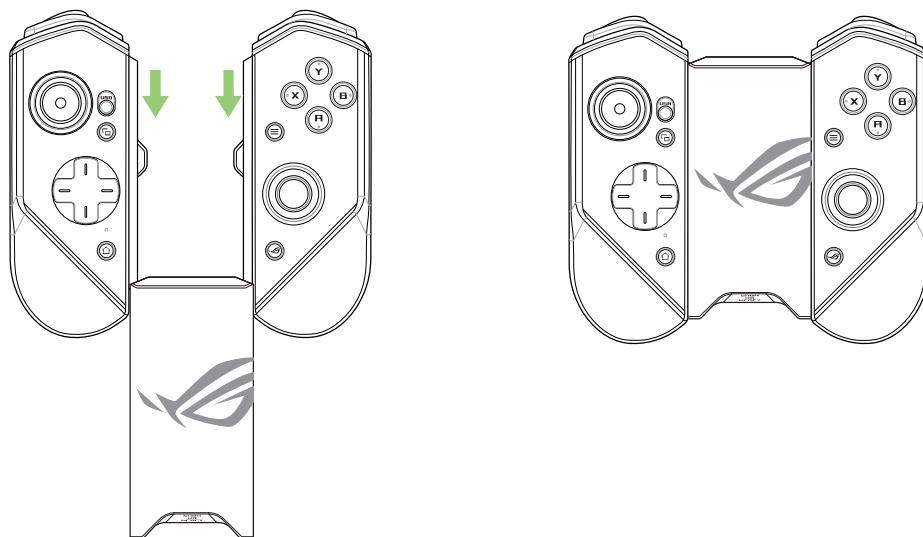

注意：有关蓝牙配对的更多详情，请参考“常见问题解答”章节。

C. 全配版模式

1. 将双控手柄 3 左右手柄向下滑，连接至双控手柄 3 充电模块。

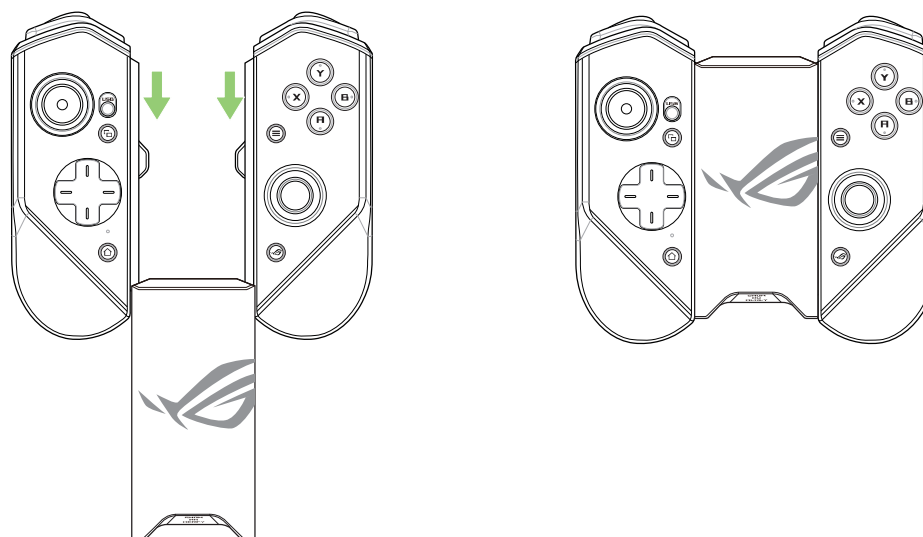

2. 将双控手柄 3 充电模块放入双控手柄 3 全配版握把中，轻轻向下按压直到听见扣合声。

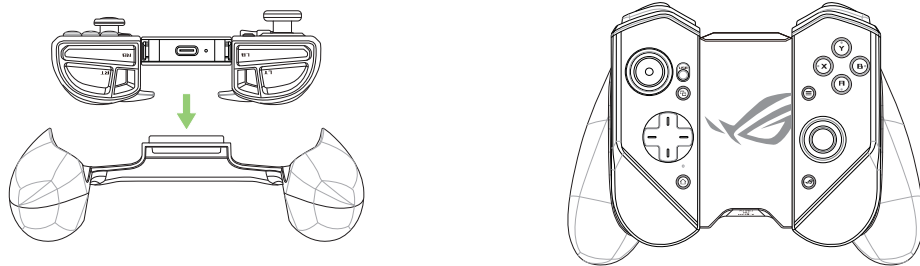

注意：有关蓝牙配对的更多详情，请参考“常见问题解答”章节。

LED 指示灯

充电指示灯

指示灯状态	说明
恒亮白色	正在充电
熄灭	未充电

状态指示灯（USB 模式 / 蓝牙模式）

指示灯状态	说明	
	控制器状态	备注
快速闪烁蓝色	等待配对	无
缓慢闪烁蓝色	等待自动配对	无
恒亮红色	已连接/已配对	电池电量：0% - 25%
恒亮黄色	已连接/已配对	电池电量：25% - 90%
恒亮绿色	已连接/已配对	电池电量：90% - 100%
熄灭	电源关闭	无

常见问题解答

Q1: 首次配对双控手柄 3 全配版和我的 ROG 手机，该如何操作？

- A1: 1. 将左侧手柄上的连接模式切换键调至 Bluetooth。
2. 按手柄上的主页（HOME）键一次以开启电源。状态指示灯缓慢闪烁蓝色。
3. 按住手柄上的主页（HOME）键 3~5 秒钟，然后松开。状态指示灯开始快速闪烁，代表双控手柄 3 全配版已准备就绪，可以开始配对。
4. 开启 ROG 手机的蓝牙功能并搜索附近的蓝牙设备。
5. 在搜索到的可用设备列表中点击 ROG Kunai 3 Gamepad，与您的手机配对。

注意：若您的双控手柄 3 全配版在成功配对前关机，请重复步骤 2~5。

Q2: 将双控手柄 3 全配版与上一次配对过的手机进行配对，该如何操作？

A2: 按手柄上的主页（HOME）键一次以开启电源。手柄会自动与上次配对过的手机进行配对。

Q3: 如何关闭双控手柄 3 全配版？

- A3: • 在蓝牙模式下，按住主页（HOME）按钮约 10 秒钟，直到状态指示灯熄灭。
• 在 USB 模式下，将连接手柄与手机的连接线移除。状态指示灯熄灭。

Gamepad 遊戲控制器 3 安全注意事項

警告！

- 本產品的建議操作溫度為 5° C (41° F) 至 35° C (95° F) 之間。
- 電源變壓器在使用時可能會發熱。請確認電源變壓器未被任何物體遮蔽並讓其遠離您的身體。
- 請勿讓本產品完成充電后仍繼續連接電源。

安全注意事項

- 請勿移除不可拆的鋰電池，否則將導致保修失效。
- 請勿移除電池並更換未經許可的電池。
- 請勿移除電池並將其浸泡在水中或其他液體中。
- 請勿移除電池並使其短路，這將可能導致電池過熱並引發火災。請將電池放置在遠離珠寶或金屬物質的位置。
- 請勿移除電池並將其丟入火中，這將可能引起爆炸或有害物質的釋放。
- 請勿移除電池並與普通生活垃圾一起丟棄。請將其帶到有害物質收集點。

規格概要

產品名稱	Gamepad 遊戲控制器 3	
型號名稱	ZS661KSCL	
尺寸	掌上型模式： 260.7 × 106.3 × 37.9mm	
	搖桿全配模式： 154.75 × 110.25 × 66.8mm	
	搖桿輕裝模式： 117.2 × 106.3 × 40.9mm	
重量	掌上型模式：136g	
	搖桿全配模式：198.8g	
	搖桿輕裝模式：135g	
連接	有線	USB Type-C
	無線	藍牙 v4.2
電池	藍牙模式下 6 個小時以上的電池續航力	
控制按鈕	A、B、X 與 Y 按鈕；方向鍵 左蘑菇頭具下壓按鍵功能 右蘑菇頭具下壓按鍵功能 RB、LB；RT、LT（類比輸入） M1、M2；4 個快捷鍵	
指示燈	狀態指示燈 / 充電指示燈	

Aura 燈效	靜態/呼吸/色彩循環/閃爍（在有線連接模式下）
包裝內容物	1 x Gamepad 遊戲控制器 3 1 x Type-C 轉 USB A 傳輸線 1 x 保護袋 1 x 使用手冊 1 x 保固卡

產品概述

Gamepad 遊戲控制器 3 是一款便攜式裝置，為您提供上佳的室內與室外遊戲體驗。為實現這一目標，我們對遊戲控制器進行了模組化設計，並整合了 ROG 系列配件，以滿足不同的使用場景。

 <p>遊戲控制器 3 - 左右搖桿</p>	<p>遊戲控制器 3 - 左右搖桿配有基本的操作按鈕，可連接遊戲控制器 3 - 充電器或遊戲控制器 3 - 保護殼使用。</p>
 <p>遊戲控制器 3 - 充電器</p>	<p>遊戲控制器 3 - 充電器可用來為遊戲控制器 3 - 左右搖桿充電。</p>
 <p>遊戲控制器 3 - 保護殼</p>	<p>ROG 遊戲手機 3 專用保護殼，為手機和遊戲控制器 3 - 左右搖桿提供有線連接，實現無延遲效果。</p>
 <p>遊戲控制器 3 - 握把</p>	<p>遊戲控制器 3 - 握把採用優化的人體工學設計，有助於玩家在長時間遊戲時使用。</p>

硬體功能 前視圖

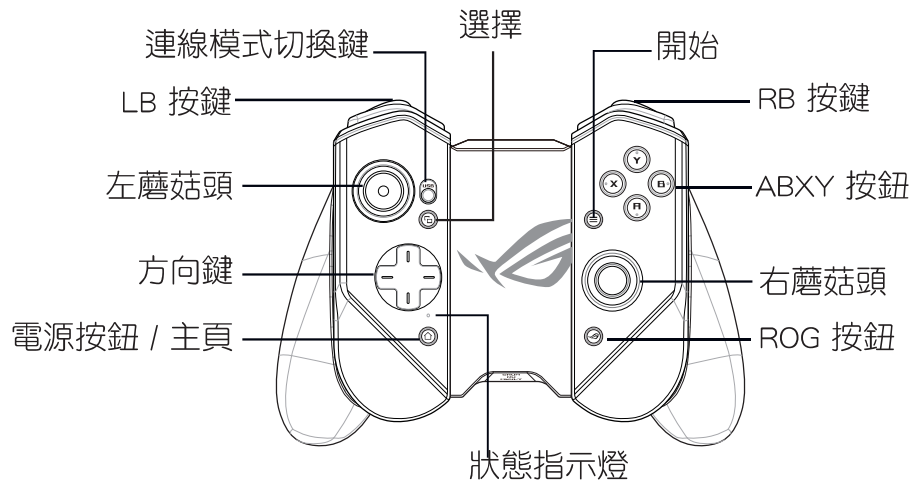

後視圖

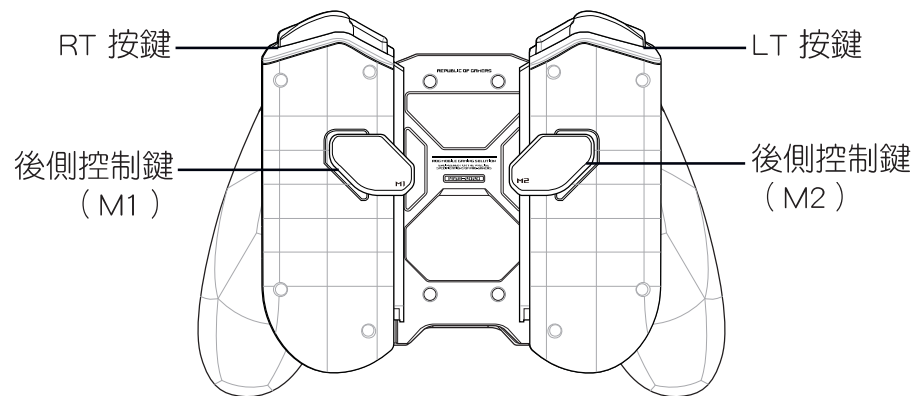

上視圖

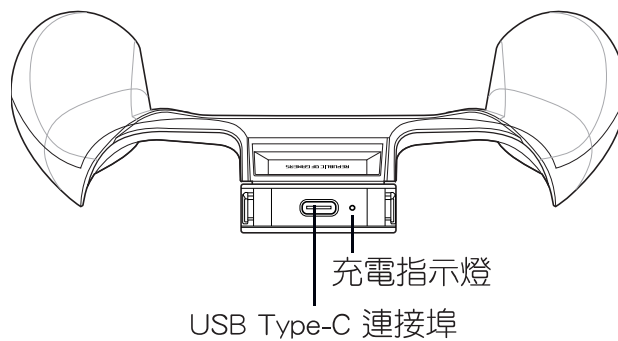

為裝置充電

請按照以下步驟為 Gamepad 遊戲控制器 3 充電：

1. 將遊戲控制器 3 - 左右搖桿向下滑，連接至遊戲控制器 3 - 充電器。

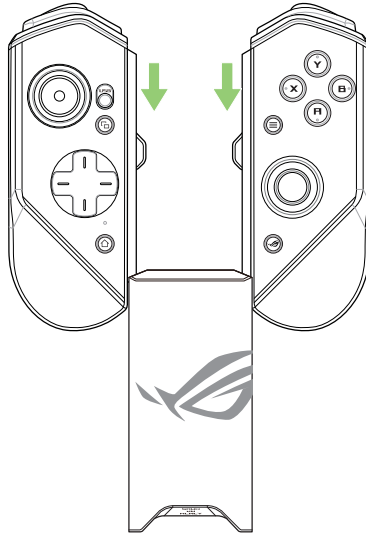

2. 用一條 USB 線連接您的遊戲控制器和電源變壓器。

注意：當充電器正在為遊戲控制器充電時，充電指示燈恆亮白色。

裝置連接

A. 掌上型模式

1. 將您的 ROG 手機 3 放入遊戲控制器 3 - 保護殼內。

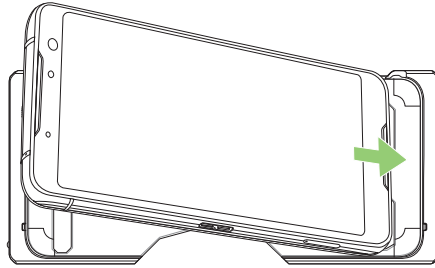

2. 將遊戲控制器 3 - 左右搖桿向下滑，連接到遊戲控制器 3 - 保護殼兩側。



支援

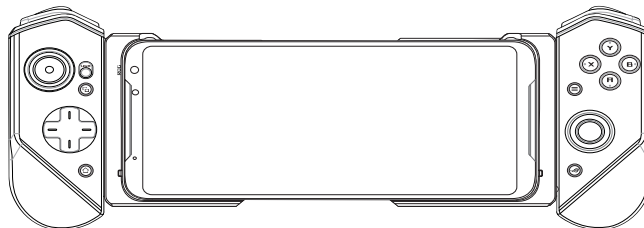

支援

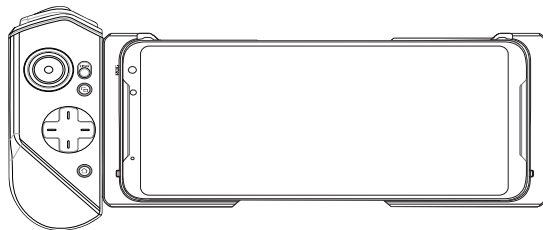

不支援

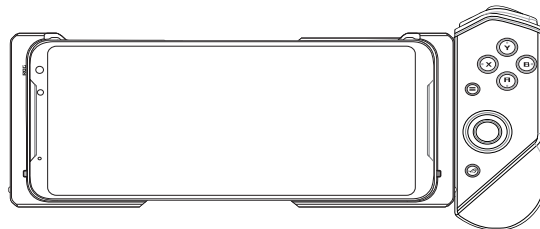

注意：建議您在手持模式使用 USB 連接。

B. 搖桿輕裝模式

1. 將遊戲控制器 3 - 左右搖桿向下滑，連接至遊戲控制器 3 - 充電器。

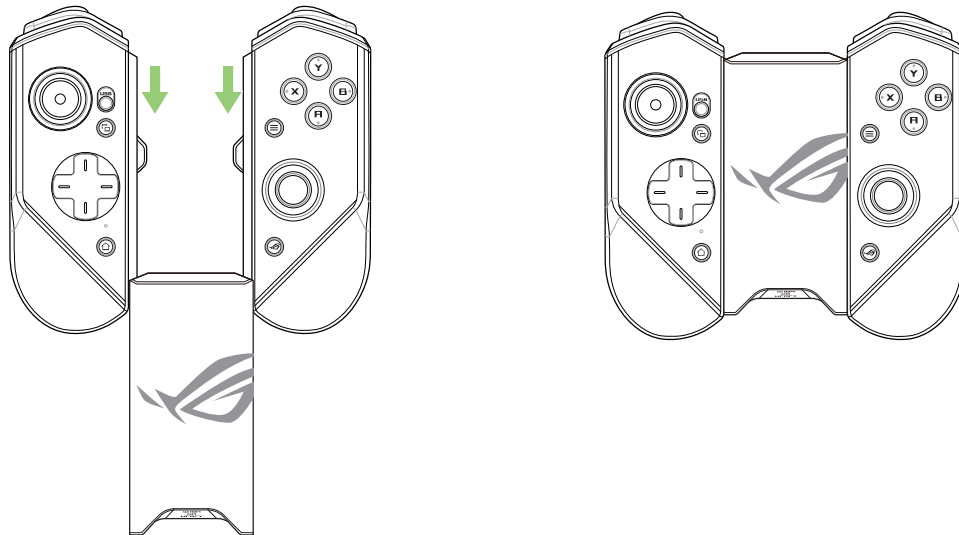

注意：有關藍牙配對的更多詳情，請參考「常見問題解答」章節。

C. 搖桿全配模式

1. 將遊戲控制器 3 - 左右搖桿向下滑，連接至遊戲控制器 3 - 充電器。

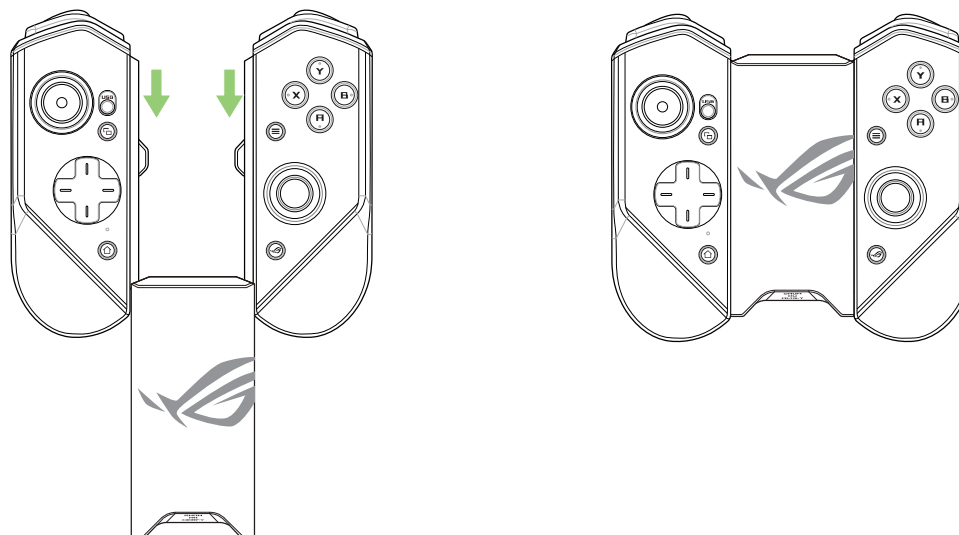

2. 將遊戲控制器 3 - 充電器放入遊戲控制器 3 - 握把中，輕輕向下按壓直到聽見扣合聲。

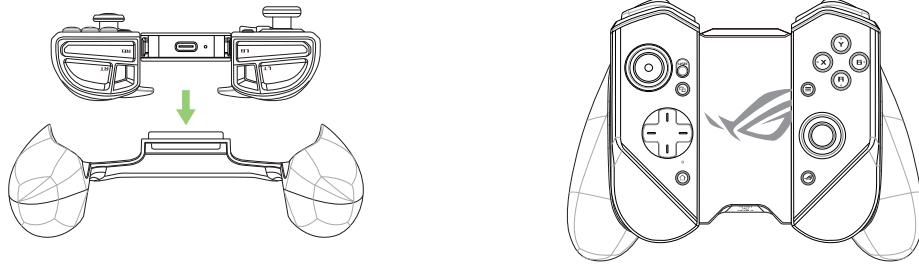

注意：有關藍牙配對的更多詳情，請參考「常見問題解答」章節。

LED 指示燈

充電指示燈

指示燈狀態	說明
恆亮白色	充電中
熄滅	未充電

狀態指示燈（USB 模式 / 藍牙模式）

指示燈 狀態	說明	
	控制器狀態	備註
快速閃爍 藍色	等待配對	無
緩慢閃爍 藍色	等待自動配對	無
恆亮紅色	已連線/已配對	電池電量：0% - 25%
恆亮黃色	已連線/已配對	電池電量：25% - 90%
恆亮綠色	已連線/已配對	電池電量：90% - 100%
熄滅	電源關閉	無

常見問題解答

Q1: 首次配對 Gamepad 遊戲控制器 3 與我的 ROG 手機，該如何操作？

- A1:
1. 將左側搖桿上的連線模式切換鍵調至 Bluetooth。
 2. 按搖桿上的主頁（HOME）鍵一次以開啟電源。狀態指示燈緩慢閃爍藍色。
 3. 按住搖桿上的主頁（HOME）鍵 3~5 秒鐘，然後鬆開。狀態指示燈開始快速閃爍，代表 Gamepad 遊戲控制器 3 已準備就緒，可以開始配對。
 4. 開啟 ROG 手機的藍牙功能並搜尋附近的藍牙裝置。
 5. 在搜尋到的可用裝置清單中點選 **ROG Kunai 3 Gamepad**，與您的手機配對。

注意：若您的 Gamepad 遊戲控制器 3 在成功配對前關機，請重複步驟 2~5。

Q2: 將 Gamepad 遊戲控制器 3 與上一次配對過的手機進行配對，該如何操作？

A2: 按搖桿上的主頁（HOME）鍵一次以開啟電源。搖桿會自動與上次配對過的手機進行配對。

Q3: 如何關閉 Gamepad 遊戲控制器 3 ？

- A3:
- 在藍牙模式下，按住主頁（HOME）按鈕約 10 秒鐘，直到狀態指示燈熄滅。
 - 在 USB 模式下，將連接手柄與手機的纜線移除。狀態指示燈熄滅。

Précautions relatives à la sécurité pour votre manette de jeu ROG Kunai 3

AVERTISSEMENT !

- Ce produit doit être utilisé dans un environnement dont la température ambiante est comprise entre 5°C (41°F) et 35°C (95°F).
- L'adaptateur secteur peut atteindre une température élevée lors de son utilisation. Ne couvrez pas l'adaptateur et tenez-le éloigné de vous lorsque celui-ci est branché à une source d'alimentation.
- Ne laissez pas votre manette de jeu ROG Kunai 3 connectée à une source d'alimentation lorsque la batterie est pleine. Votre manette de jeu ROG Kunai 3 n'a pas été conçue pour rester connectée à une source d'alimentation pendant des périodes prolongées.

Avertissements de sécurité

- Ne tentez pas de retirer la batterie non-amovible. Le faire annulera la garantie de l'appareil.
- Ne tentez pas de retirer et de remplacer la batterie par une batterie non-certifiée par ASUS.
- Ne placez jamais la batterie dans l'eau ou dans un liquide quelconque.
- Ne court-circuitez pas la batterie. Celle-ci peut exploser et causer un incendie. Maintenez-la à distance de bijoux et de tout autre objet métallique.
- Ne jetez jamais la batterie au feu. La batterie peut exploser et libérer des substances nocives dans l'environnement.
- Ne jetez jamais la batterie avec les ordures ménagères. Apportez-la à un point de collecte pour matières dangereuses.



Résumé des caractéristiques

Nom du produit	Manette de jeu ROG Kunai 3	
Nom du modèle	ZS661KSCL	
Dimensions	Mode portable : 260,7 x 106,3 x 37,9mm	
	Mode manette (Tout-en-un) : 154,75 x 110,25 x 66,8mm	
	Mode manette (Mobilité) : 117,2 x 106,3 x 40,9mm	
Poids	Mode portable : 136g	
	Mode manette (Tout-en-un) : 198,8g	
	Mode manette (Mobilité) : 135g	
Connexion	Filaire	USB Type-C®
	Sans fil	Bluetooth v4.2
Batterie	Au moins 6 heures en mode Bluetooth	
Boutons de commande	Boutons A, B, X et Y; Croix directionnelle (D-Pad) Joystick gauche avec bouton-poussoir Joystick droit avec bouton-poussoir RB, LB; RT, LT (Entrée analogique) M1, M2; 4 x Boutons de raccourci	
Témoins lumineux	Témoin d'état / Témoin de charge	

Éclairage Aura	Statique / Pulsation / Cycle de couleurs / Stroboscope (en mode connexion filaire)
Contenu de la boîte	1 x Manette de jeu ROG Kunai 3 1 x Câble Type-C® vers USB-A 1 x Poche de protection 1 x Manuel de l'utilisateur 1 x Carte de garantie

Présentation du produit

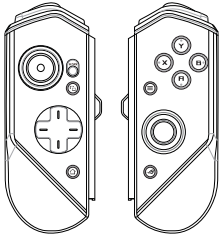
La manette de jeu ROG Kunai 3 est un appareil portable offrant une expérience de jeu aussi bien en intérieur qu'en extérieur. Afin d'atteindre cet objectif, nous avons modularisé la manette de jeu et l'avons intégrée à la série d'accessoires ROG pour satisfaire tout type d'usage.

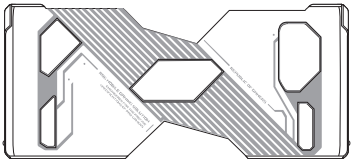
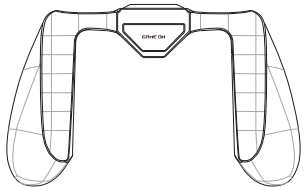
 <p>Manettes de jeu ROG Kunai 3</p>	<p>Les manettes de jeu ROG Kunai 3 possèdent les boutons d'action de base et peuvent être montées sur le chargeur ou le socle téléphone ROG Kunai 3.</p>
 <p>Chargeur ROG Kunai 3</p>	<p>Le chargeur ROG Kunai 3 permet de charger la batterie de la manette ROG Kunai 3.</p>
 <p>Socle téléphone ROG Kunai 3</p>	<p>Un socle téléphone exclusif ROG Phone 3, qui permet une connexion filaire entre le téléphone et les manettes de jeu ROG Kunai 3, effaçant toute latence.</p>
 <p>Grip ROG Kunai 3</p>	<p>Le grip ROG Kunai 3 améliore l'ergonomie de la manette, vous permettant ainsi de jouer sans inconfort.</p>

Caractéristiques matérielles

Vue avant

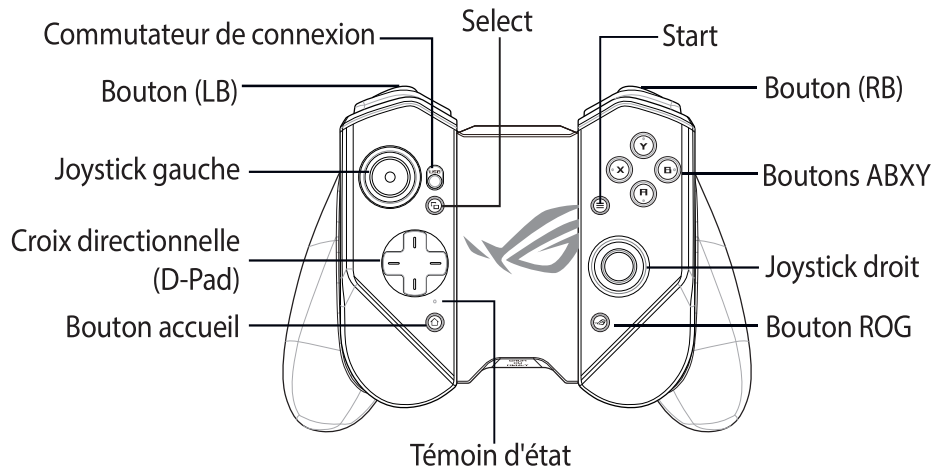

Vue arrière

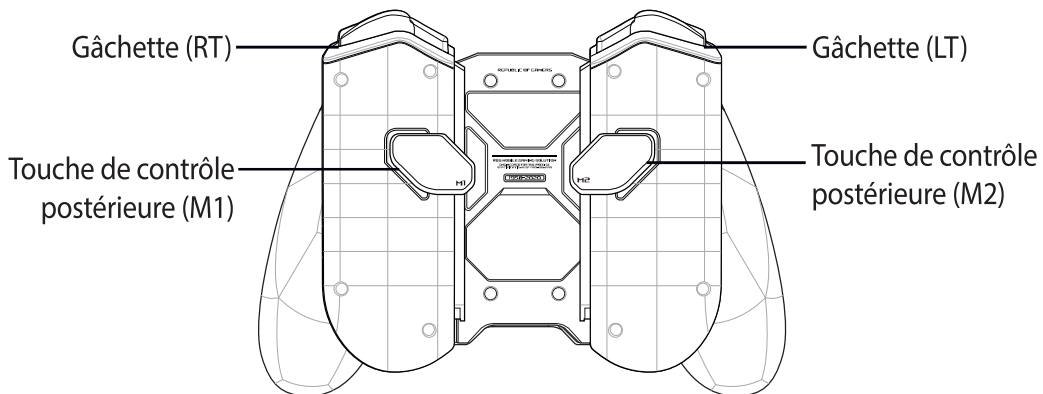

Vue de dessus

