

CR1204/1104 lable location_20240111

C 壳

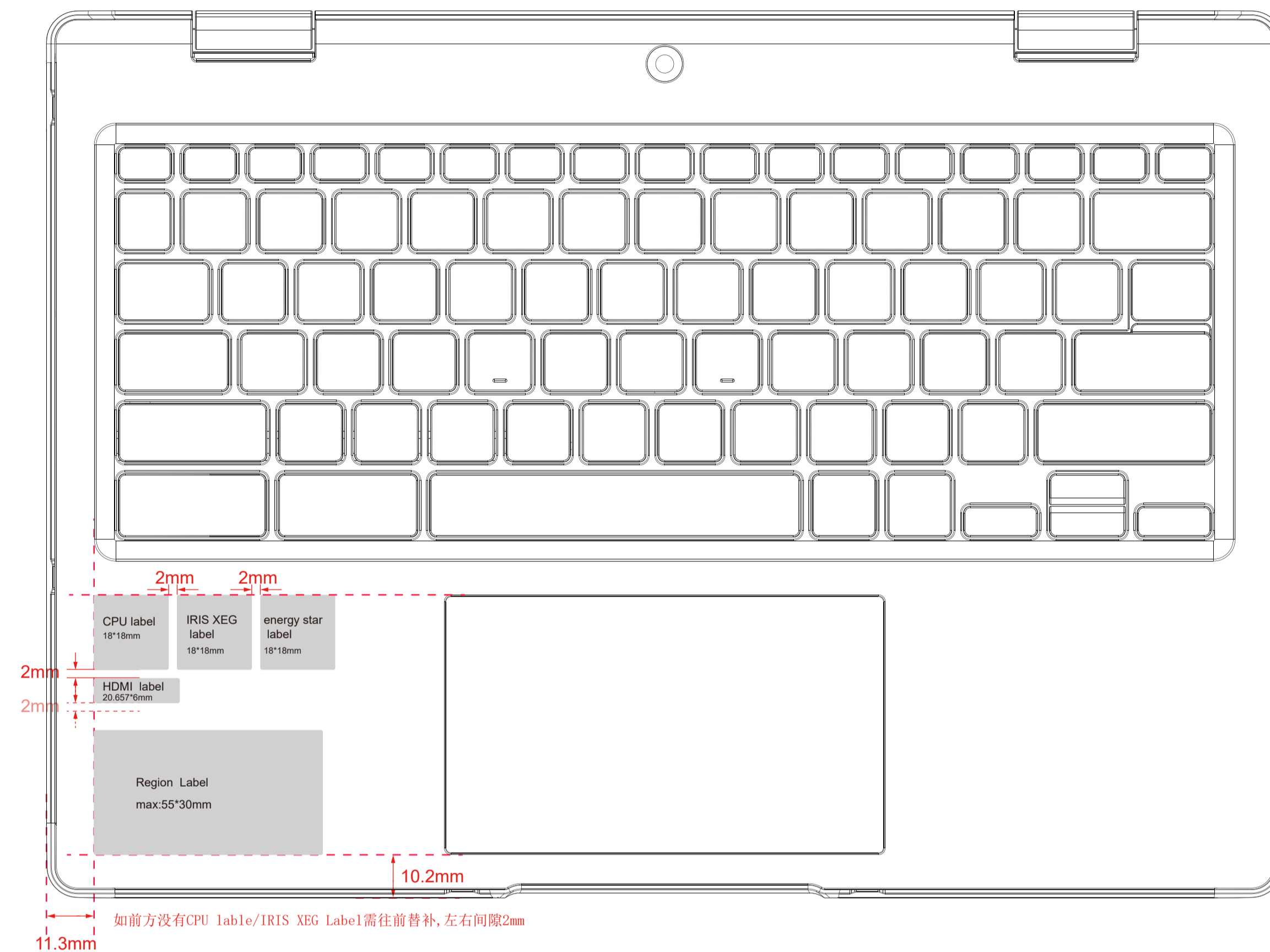

D 壳

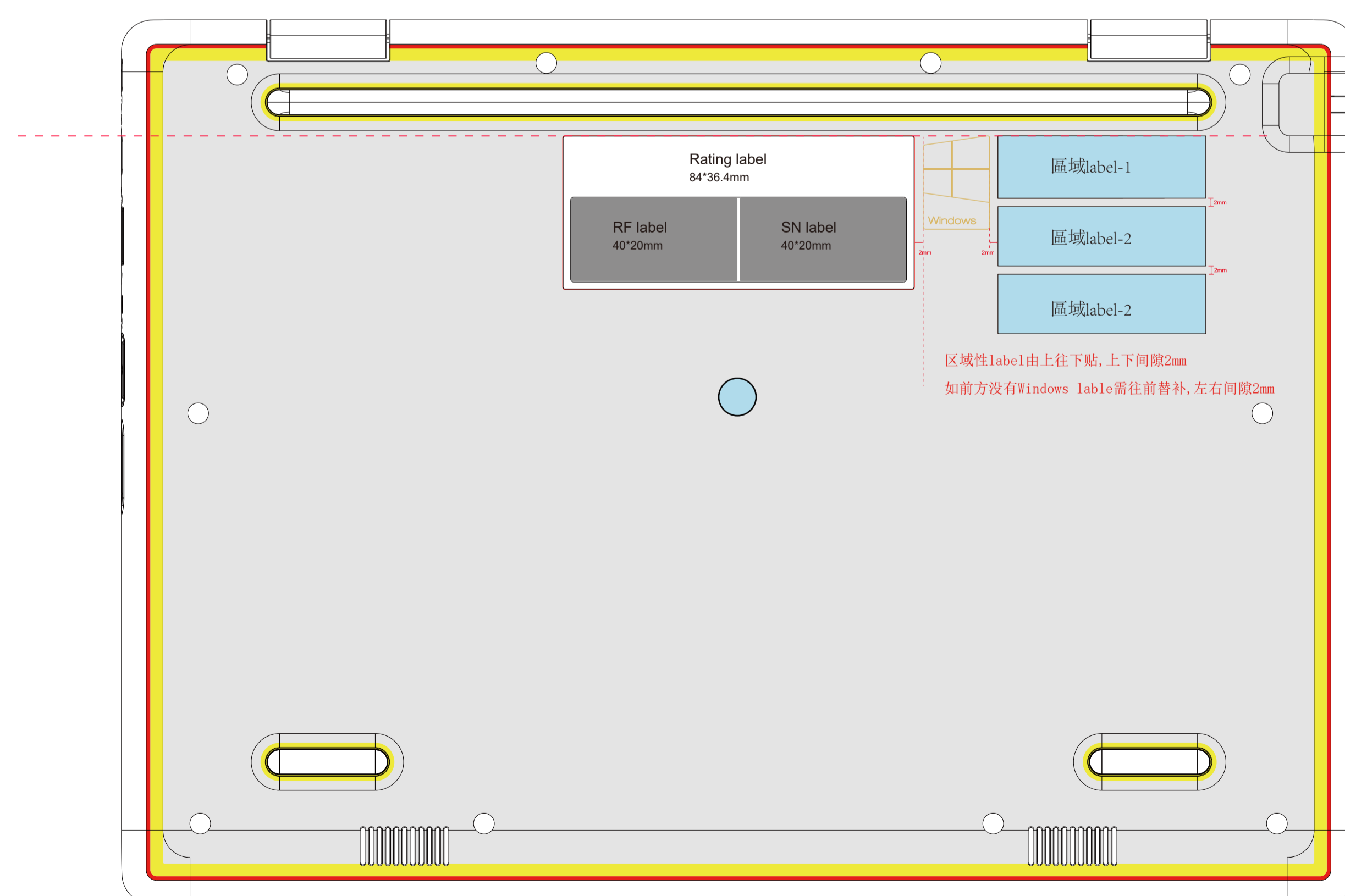

日期(Date)	版本(Version)	更新(Updates)
2022.6.7	A	首次发布 (First release)

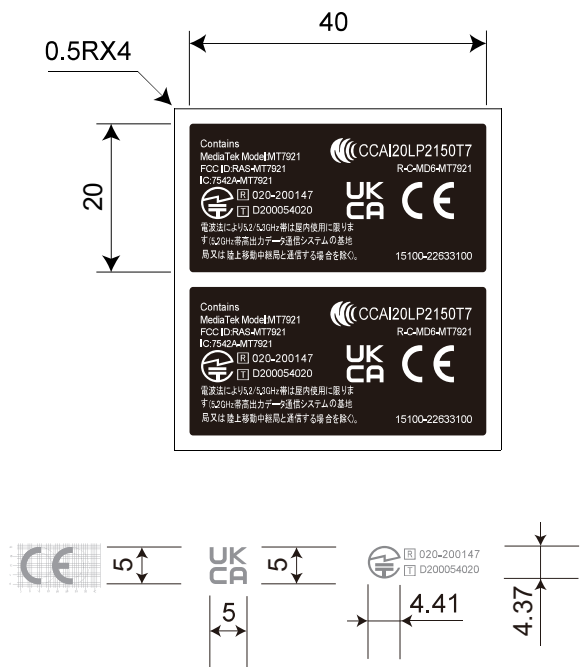

来料方式(Incoming way)

纵向出纸(Paper-out in the vertical)

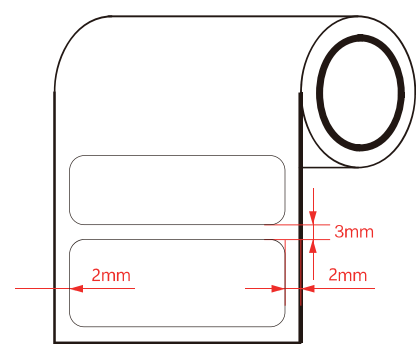

以下内容印在背面离型纸上
条码依据实际料号制作
(居中印刷)

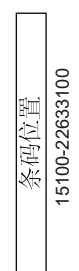

注释/NOTES

- 1.材质(Material): 25#白色PET+雾PP, 金利宝永久胶
- 2.尺寸(Size):40x20mm(±0.2mm), 厚度(含胶) ≤0.1mm
- 3.印刷色彩(Print Color): 黑底白字, 油墨要求不含矿物油墨
- 4.公差(Tolerance): ±0.2 mm
- 5.工艺要求(Craft Requirement): 模切
- 6.测试要求(Test Requirement): 酒精, 耐磨,
- 7.来料方式(Incoming Way): 成卷来料(Roll material)
- 8.条码要求(Barcode Requirement): 高度(Height) >= XXXX;
明暗码一致(Barcode scanning is the same as barcode text);
条码模块宽度(Barcode module width) >= 15mil
- 9.【环保属性】 ■ I级 □ II级 □ III级
Environment attribute: ■ Level I □ Level II □ Level III
环保等级源自产品需求包, 等级要求详见《有害物质管控标准》。
Environment protection level is from offering requirement, see 《hazardous substances control standards》 for details.

SCALE (比例) : 1:1

		物料料号(HQ P/N)	HQ62102001TD0
		客户料号(Customer P/N)	15100-22633100
设计(Designer)/ 日期(Date)	关淑清/2023.6.7	规格型号(Specification)	RF LB AW-XB468NF MT7921L BLK//V2.0
审核(Check)/ 日期(Date)	付娜/2023.6.7	项目名称(Model)	
批准(Approval)/ 日期(Date)	付娜/2023.6.7	版本(Version)	V01

US

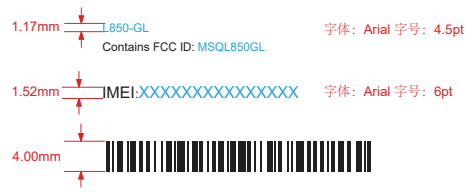

CA



REV.	ECR/ECN	DATE	UPDATE DESCRIPTION	SIGNAUIRE
01	NA	yyyymmdd	FIRST RELEASE	xxxx

A

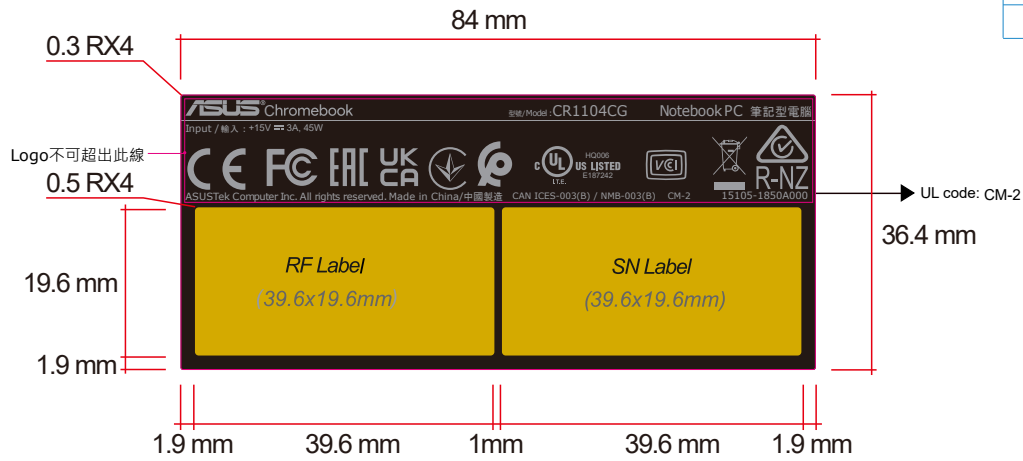

以下内容印在背面离型纸上
条码依据实际料号制作
(居中印刷)

条码位置
15105-1850A000

B

A

B

C

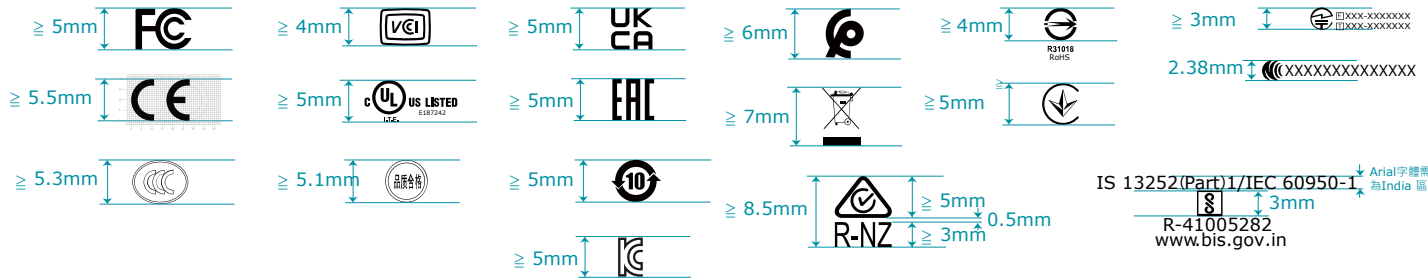

D

C

D

【环保属性】■ I级 □ II级 □ III级
Environment attribute: ■ Level I □ Level II □ Level III
满足I级 (无卤欧盟环保), 详见《华勤有害物质管制标准》
Environmental protection Level 1 (Halogen-free EU Environmental Protection), see 《HQ hazardous substances control standards》 for details.

E

E

序号	项目	规格	备注
1	材质	PC G11(0.125mm)	
2	尺寸规格	84mmx36.4mm(±0.2mm)0.3RX4	±0.2
3	印刷要求	黑底灰字(Pantone cool gray 7U), 不含矿物油墨	
4	工艺要求	雾油	
5	胶层种类	<input type="checkbox"/> 永久性 <input type="checkbox"/> 可移性 <input type="checkbox"/> 强粘性 <input type="checkbox"/> 中粘性 <input type="checkbox"/> 低粘性 <input checked="" type="checkbox"/> 其它	
6	背胶类型	3M7533水膠網印	
7	来料方式	<input checked="" type="checkbox"/> 卷装 <input type="checkbox"/> 片装 <input type="checkbox"/> 其它	
8	初期力 粘着力 保持力		

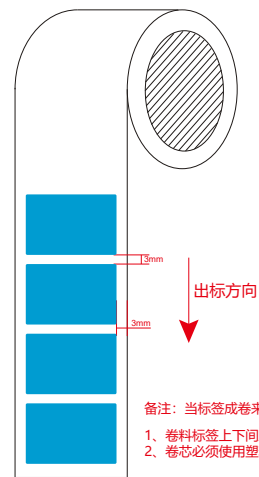

备注: 当标签成卷来料时, 必须注意以下要求
1. 卷料标签上下间距3mm, 距底纸边距3mm;
2. 卷芯必须使用塑料材料, 卷芯直径等于75mm;

F

F

Dim.	Tol.	Label	CUSTOMER NAME (客户)	ASUS	UNIT	ANGLE
0~6	0.20	PROJECT No. (项目)	NB685E		mm	⊕ ↗
6~30	0.20	PART NAME (物料名称)	Rating label		SCALE	SHEET
		HQ PN (HQ物料号)	HQXXXXXXXXXX		1/1	1/1
30~120	0.25	CUSTOMER PN (客户物料号)	15105-1850A000			
		DESIGNER (设计)	王雯雯			
120~450	0.30	CHECK (审核)	付娜			
		DATE (日期)	2024/04/07			
		SIZE	A4/A3/A2/Ramdon			



REV.	ECR/ECN	DATE	UPDATE DESCRIPTION	SIGNAUIRE
01	NA	yyyymmdd	FIRST RELEASE	xxxx

A

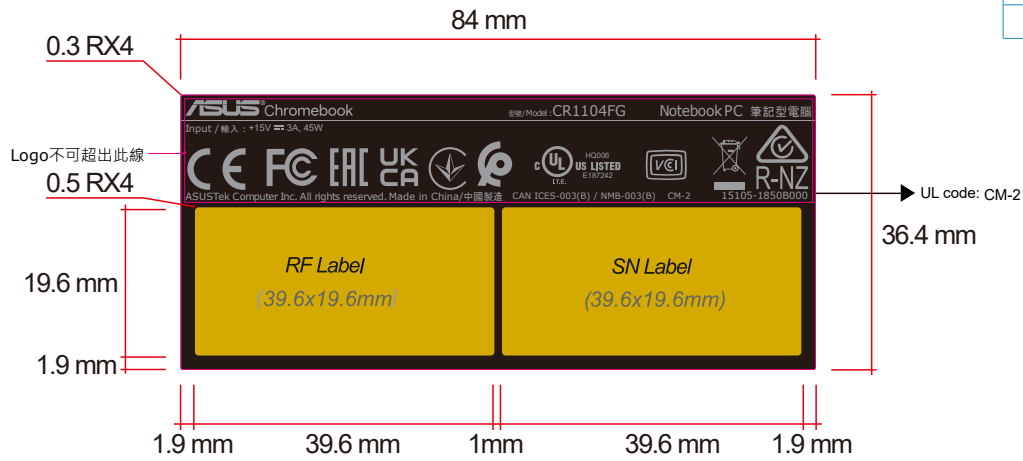

以下内容印在背面离型纸上
条码依据实际料号制作
(居中印刷)

条码位置
15105-1850B000

B

A

B

C

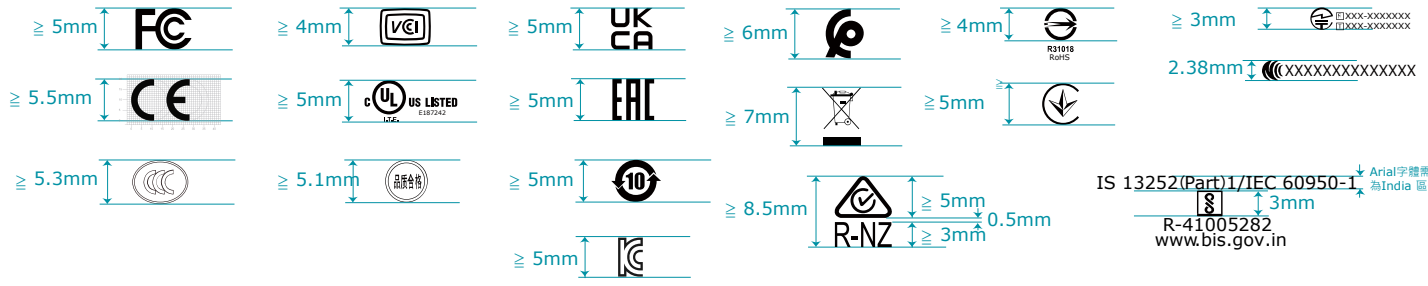

D

D

【环保属性】■ I级 □ II级 □ III级
Environment attribute: ■ Level I □ Level II □ Level III
满足I级 (无卤欧盟环保), 详见《华勤有害物质管制标准》
Environmental protection Level 1 (Halogen-free EU Environmental Protection), see 《HQ hazardous substances control standards》 for details.

E

E

序号	项目	规格	备注
1	材质	PC G11(0.125mm)	
2	尺寸规格	84mmx36.4mm(±0.2mm)0.3RX4	±0.2
3	印刷要求	黑底灰字(Pantone cool gray 7U), 不含矿物油墨	
4	工艺要求	雾油	
5	胶层种类	<input type="checkbox"/> 永久性 <input type="checkbox"/> 可移性 <input type="checkbox"/> 强粘性 <input type="checkbox"/> 中粘性 <input type="checkbox"/> 低粘性 <input checked="" type="checkbox"/> 其它	
6	背胶类型	3M7533水膠網印	
7	来料方式	<input checked="" type="checkbox"/> 卷装 <input type="checkbox"/> 片装 <input type="checkbox"/> 其它	
8	初期力 粘着力 保持力		

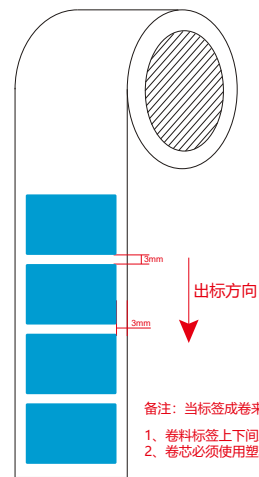

备注: 当标签成卷来料时, 必须注意以下要求
1. 卷料标签上下间距3mm, 距底纸边距3mm;
2. 卷芯必须使用塑料材料, 卷芯直径等于75mm;

Dim.	Tol.	Label	CUSTOMER NAME (客户)	ASUS	UNIT	ANGLE
0~6	0.20	PROJECT No. (项目)	NB685E		mm	
6~30	0.20	PART NAME (物料名称)	Rating label		SCALE	SHEET
		HQ PN (HQ物料号)	HQXXXXXXXXXX			
30~120	0.25	CUSTOMER PN (客户物料号)	15105-1850B000		1/1	1/1
		DESIGNER (设计)	王雯雯			
120~450	0.30	CHECK (审核)	付娜		A4/A3/A2/Ramdon	
		DATE (日期)	2024/04/07			



REV.	ECR/ECN	DATE	UPDATE DESCRIPTION	SIGNAUIRE
01	NA	yyyymmdd	FIRST RELEASE	xxxx

A

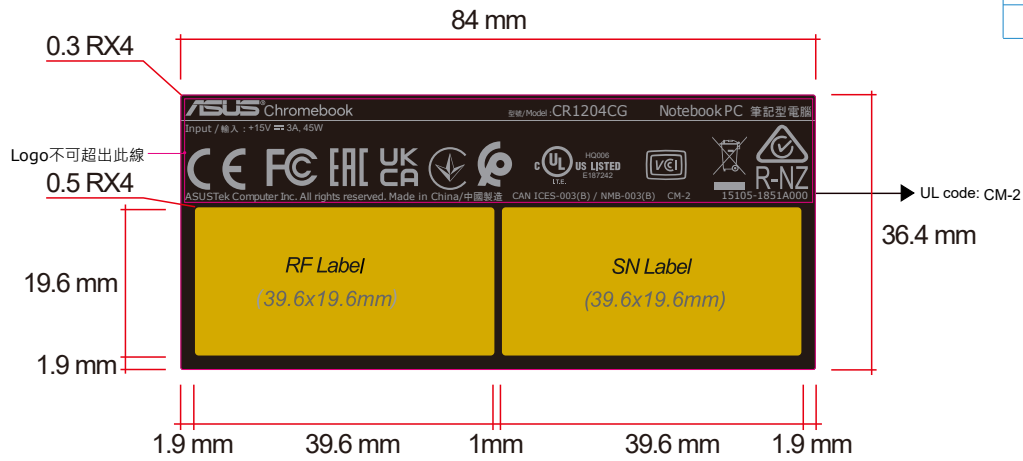

以下内容印在背面离型纸上
条码依据实际料号制作
(居中印刷)

条码位置
15105-1851A000

B

A

B

C

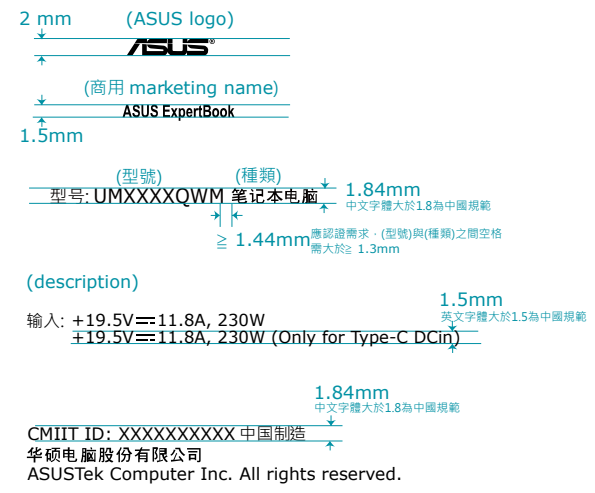
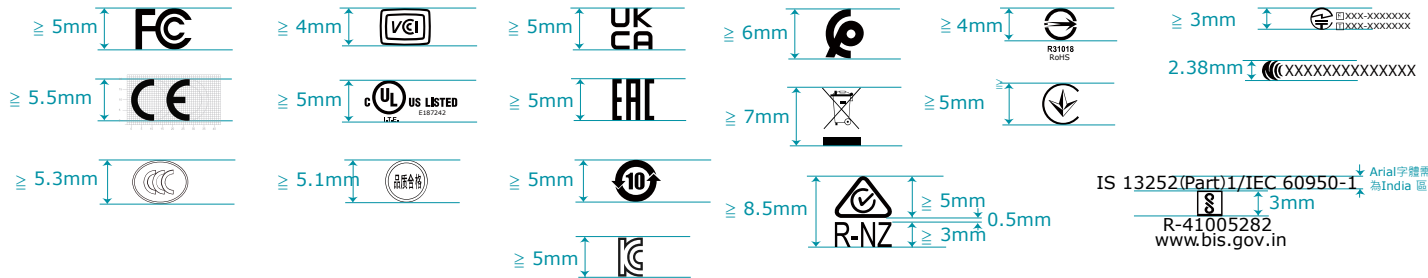

D

D

【环保属性】■ I级 □ II级 □ III级
Environment attribute: ■ Level I □ Level II □ Level III
满足I级 (无卤欧盟环保), 详见《华勤有害物质管制标准》
Environmental protection Level 1 (Halogen-free EU Environmental Protection), see 《HQ hazardous substances control standards》 for details.

E

E

序号	项目	规格	备注
1	材质	PC G11(0.125mm)	
2	尺寸规格	84mmx36.4mm(±0.2mm)0.3RX4	±0.2
3	印刷要求	黑底灰字(Pantone cool gray 7U), 不含矿物油墨	
4	工艺要求	雾油	
5	胶层种类	<input type="checkbox"/> 永久性 <input type="checkbox"/> 可移性 <input type="checkbox"/> 强粘性 <input type="checkbox"/> 中粘性 <input type="checkbox"/> 低粘性 <input checked="" type="checkbox"/> 其它	
6	背胶类型	3M7533水膠網印	
7	来料方式	<input checked="" type="checkbox"/> 卷装 <input type="checkbox"/> 片装 <input type="checkbox"/> 其它	
8	初期力 粘着力 保持力		

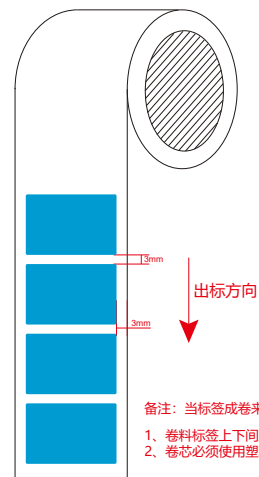

备注: 当标签成卷来料时, 必须注意以下要求
1. 卷料标签上下间距3mm, 距底纸边距3mm;
2. 卷芯必须使用塑料材料, 卷芯直径等于75mm;

Dim.	Tol.	Label	CUSTOMER NAME (客户)	ASUS	UNIT	ANGLE
0~6	0.20	PROJECT No. (项目)	NB685E		mm	
6~30	0.20	PART NAME (物料名称)	Rating label		SCALE	SHEET
		HQ PN (HQ物料号)	HQXXXXXXXXXX		1/1	1/1
30~120	0.25	CUSTOMER PN (客户物料号)	15105-1851A000			
		DESIGNER (设计)	王雯雯			
120~450	0.30	CHECK (审核)	付娜			
		DATE (日期)	2024/04/07			
		SIZE	A4/A3/A2/Ramdon			



REV.	ECR/ECN	DATE	UPDATE DESCRIPTION	SIGNAUIRE
01	NA	yyyymmdd	FIRST RELEASE	xxxx

A

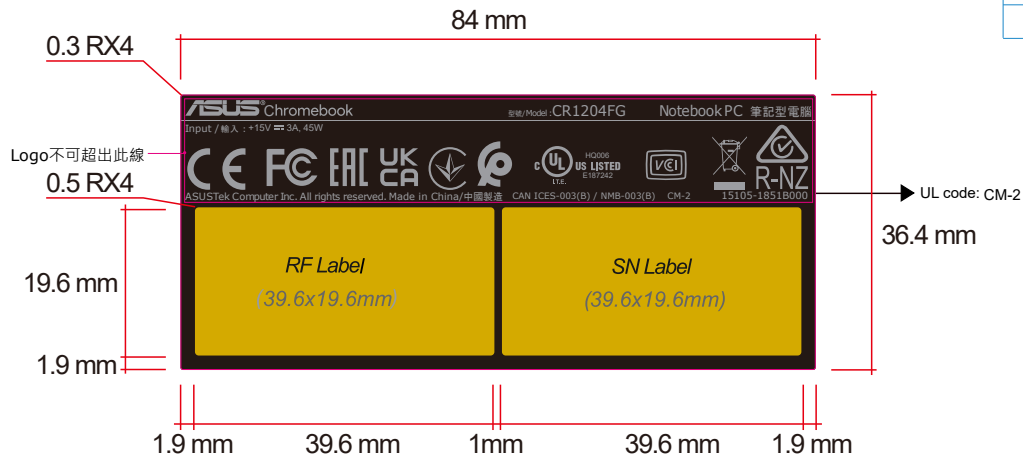

以下内容印在背面离型纸上
条码依据实际料号制作
(居中印刷)

条码位置
15105-1851B000

B

A

B

C

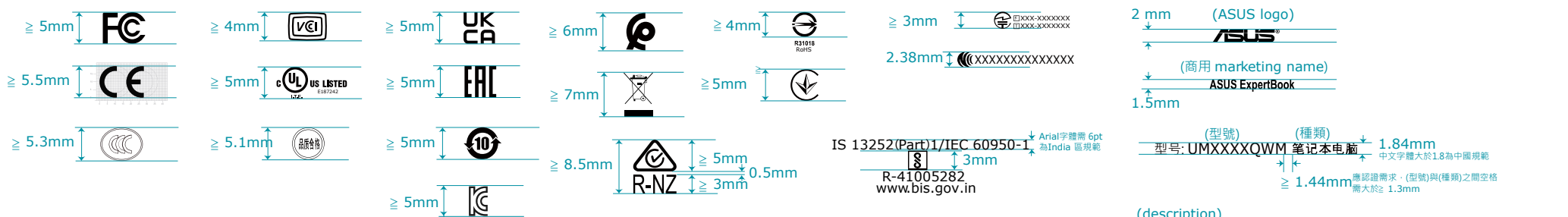

D

【环保属性】■ I级 □ II级 □ III级
Environment attribute: ■ Level I □ Level II □ Level III
满足I级 (无卤欧盟环保), 详见《华勤有害物质管制标准》
Environmental protection Level 1 (Halogen-free EU Environmental Protection), see 《HQ hazardous substances control standards》 for details.

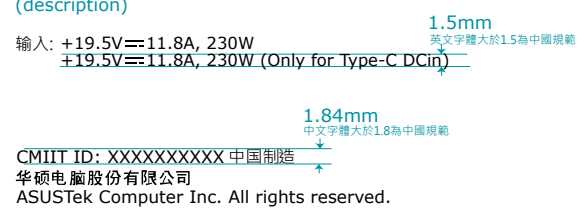

E

E

序号	项目	规格	备注
1	材质	PC G11(0.125mm)	
2	尺寸规格	84mmx36.4mm(±0.2mm)0.3RX4	±0.2
3	印刷要求	黑底灰字(Pantone cool gray 7U), 不含矿物油墨	
4	工艺要求	雾油	
5	胶层种类	<input type="checkbox"/> 永久性 <input type="checkbox"/> 可移性 <input type="checkbox"/> 强粘性 <input type="checkbox"/> 中粘性 <input type="checkbox"/> 低粘性 <input checked="" type="checkbox"/> 其它	
6	背胶类型	3M7533水膠網印	
7	来料方式	<input checked="" type="checkbox"/> 卷装 <input type="checkbox"/> 片装 <input type="checkbox"/> 其它	
8	初期力 粘着力 保持力		

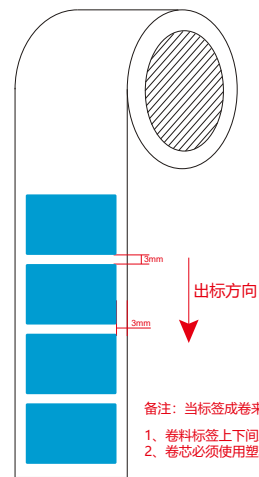

备注: 当标签成卷来料时, 必须注意以下要求
1. 卷料标签上下间距3mm, 距底纸边距3mm;
2. 卷芯必须使用塑料材料, 卷芯直径等于75mm;

Dim.	Tol.	Label	CUSTOMER NAME (客户)	ASUS	UNIT	ANGLE
0~6	0.20	PROJECT No. (项目)	NB6855E		mm	
6~30	0.20	PART NAME (物料名称)	Rating label		SCALE	SHEET
		HQ PN (HQ物料号)	HQXXXXXXXXXX		1/1	1/1
30~120	0.25	CUSTOMER PN (客户物料号)	15105-1851B000			
		DESIGNER (设计)	王雯雯			
120~450	0.30	CHECK (审核)	付娜			
		DATE (日期)	2024/04/07			
		SIZE	A4/A3/A2/Ramdon			

