

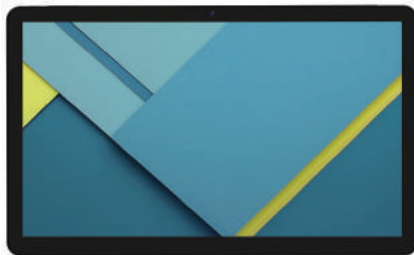

INSTRUCTION MANUAL



14INCH ANDROID TABLET EID-1400

IMPORTANT
READ THESE INSTRUCTIONS
BEFORE USE AND RETAIN
FOR FUTURE REFERENCE.

Features

Browse the Web.
Visit your favorite websites

Check your e-mail
Keep in touch with friends and family

Watch YouTube™ videos
See what the world is watching on YouTube.
Subscribe to channels, share videos with friends, edit and upload videos, and watch on any device.

Read your favorite books
Download thousands of books .

Discover thousands of apps for Android
Google Play is your entertainment unbound.
It brings together all of the entertainment you love and helps you explore it in new ways, anytime, anywhere.

Connect to the Internet wirelessly
High-speed Wi-Fi 802.11 a/b/g/n/ac networking

Enjoy in the comfort of your living room

Enjoy your media library anywhere
Portable powerhouse plays popular music, video, and photo formats
microSD memory card reader
Increase your storage capacity (up to 128 GB supported)

Built-in camera
Convenient front-facing camera 5MP,
Rear camera 13MP, 2MP

Automatic orientation detection
Read any way you want; the display adjusts automatically!

Unit at a Glance

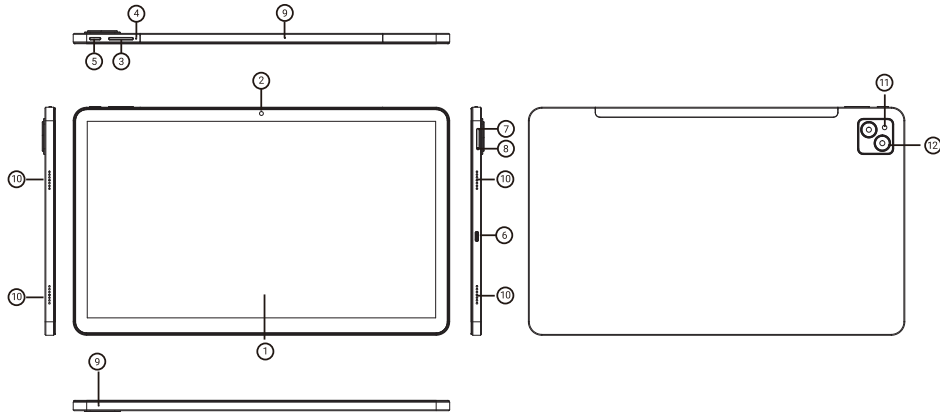

1. LCD Display

2. Front Camera

3. VOL+/VOL-

4. RESET

5. Power

6. TYPE-C

7. Sim Card

8. MicroSD Card

9. MIC

10. Speaker

11. Flash light

12. Rear Camera

Getting Started

Turning the Tablet on or off

To turn the tablet on:

Press and hold the Power key until the LCD screen turns on. Wait until the Home screen appears; the tablet is now ready for use.

To turn the tablet off:

1. Press and hold the Power key until the Device Options menu appears.
2. Choose Power off icon to turn off tablet pc

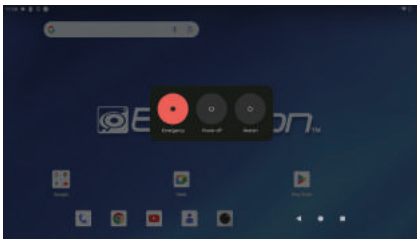

Turning the Screen On or off (Standby)

When the tablet is on, you can turn off the screen to conserve battery power. Simply press the Power key once to turn the screen off. Press the Power key again to turn the screen back on.

i To conserve battery power, the screen can be set to turn off automatically when the tablet is not in use (between 1 minute and 30 minutes). This Screen timeout option can be found in the Display menu.

Getting Started

Unlocking the Screen

When the screen turns off, you will have to unlock the screen when you turn it back on.
To unlock the screen, swipe up the lock icon.



About Applications

To open an application, touch the application icon on the home screen or in the Launcher where you can tap the icon right up on the home screen to get in..

Launcher screen:

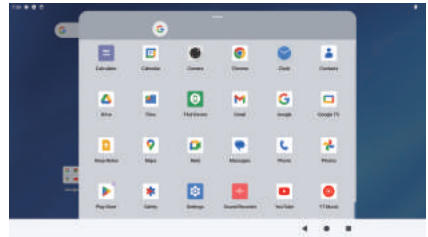

i The screen shown above is for illustrative purposes only. We reserve the right to modify and improve the final list of applications available on the tablet.

About Applications

Preinstalled Applications

Some applications have been installed on your tablet for your convenience. These applications include:



Fast, easy and secure browsing with Google Chrome.



Perform simple mathematical operations.



Take pictures or videos with the camera.



Email by Google: secure, smart, and easy to use.



Play music.



Access the Settings menu to adjust the tablet's options.

Preinstalled Applications

Installing Applications

You can also download an install additional applications from the device's applications marketplace, the web browser, or other sources.

The tablet must be set to allow installation of applications from non-Market sources. The Unknown sources option can be set in the Application settings menu.

Connect to a Wi-Fi network

The Notification bar displays icons that indicate your tablet's Wi-Fi status.



Notification that an open Wi-Fi network is in range.



Connected to a Wi-Fi network (waves indicate connection strength).

[no icon] There are no Wi-Fi networks in range, or the Wi-Fi radio is off.

1. Turn on the Wi-Fi radio if it is not already on. To turn on Wi-Fi:

a. Go to the Home screen: Press the Home key.

b. Open the Settings menu: tap the icon right up on the home screen to get into the launcher, then touch Settings icon.

c. Open the Wireless & networks menu: Slide the icon to ON status.

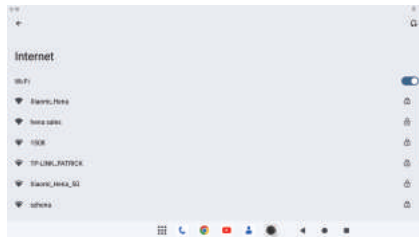

When Wi-Fi is on, the tablet will look for and display a list of available Wi-Fi networks.



If a network that you have connected to previously is found, the tablet will connect to it. If you don't see your network in the list, you can force the tablet to re-scan. To scan for networks, tap the Menu key, and then touch Scan.

Connect to a Wi-Fi network

2. Select an available Wi-Fi network to connect to:

In the same Wi-Fi settings menu above, touch a network in the list.

If the network is open, the tablet will prompt you to confirm connection to the network. Touch Connect to confirm.

If the network is secured (as indicated by a Lock icon), the tablet will prompt you to enter a password or other credentials. Touch the Wireless password box to show the on-screen keyboard and then use it to enter the password. Touch Connect to confirm.



When you have successfully connected to a Wi-Fi network, the Notifications bar at the upper right of the screen will show a Wi-Fi signal indicator.



To learn about how to add a Wi-Fi network when it is not in range or when the router is set to obscure the network name (SSID); or to configure advanced Wi-Fi options, please refer to the manual.

Connect to a Bluetooth device.

- 1) Turn on Bluetooth
Go to Settings>Connected devices
- 2) Tap the device in the Devices list, then follow the onscreen instructions to connect to it.
The tablet must be within about 30 feet (10 meters) of the Bluetooth device

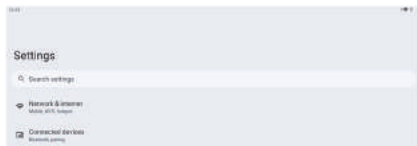

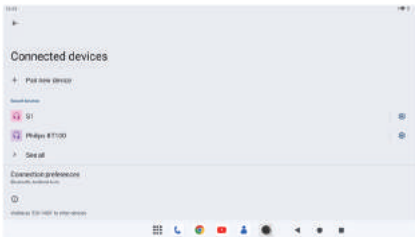

Optional Connections

Connecting to a Computer

Connect the tablet to a computer to transfer files.

1. Connect your tablet to the computer.

With the included USB cable: Plug the small end of the cable into the USB 2.0 high speed connector of the tablet. Plug the large end of the cable into an available USB 2.0 high speed port on the computer.

2. When your tablet is connected, slide down the USB icon then touch icon USB connected.

3. Mount the storage.

Touch button Transfer files (MTP) to mount the tablet's built-in storage. When it is mounted, you can copy files to or from your tablet.

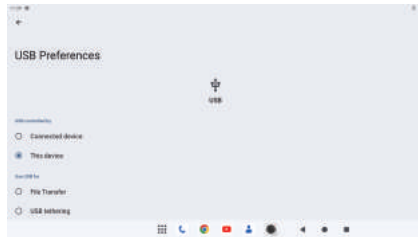

Specifications

Processor	T616
RAM	4GB DDR4
Storage	64GB flash built-in; MicroSD card slot
Display	14.1" IPS LCD (1920X1080), Capacitive touch screen
Wi-Fi Networking	IEEE 802.11 a/b/g/n/ac
Bluetooth	BT5.0
PC Interface	USB 2.0 high speed
Additional Features	Built-in microphone Front facing camera(5MP) , Rear camera (13 MP,2MP) 4x1W speaker
GPS ,3G & 4G phone call function	Support
Operating System	Android 14
Power	Rechargeable Li-poly battery 8000MAh
Playback Time (hours)	Up to 6 hours music, 3 hours video, 3 hours web browsing

Google, Android, Google Play and other marks are trademarks of Google LLC.

SUPPORT

If you have problems with your device, please consult the instructions in this manual. Please also visit us on the web at www.emersonaudio.com to get up to the minute news, alerts, and documentation for your device.

For additional assistance, please contact Emerson Technical support.

EMERSON Technical Support

2320 East 49th Street

Vernon, CA 90058

Tel: (866) 411-6292

Email: support@emersonaudio.com

Made in China



MANUAL DE OPERACIÓN

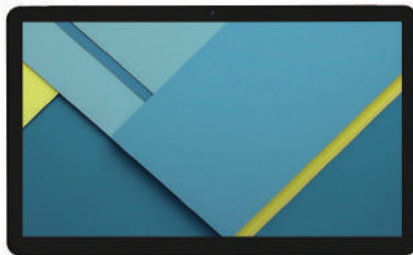

**Tableta Electrónica Android™
de 35.81 cm (14")
EID-1400**

FAVOR DE LEER ESTE MANUAL
COMPLETAMENTE ANTES DE OPERAR ESTE
PRODUCTO. CONSERVAR EL MANUAL PARA
FUTURAS REFERENCIAS

Características

Navega por la web.
Visita los sitios web favoritos

Consulta el correo electrónico
Mantente en contacto con amigos y familiares

Ver vídeos de YouTube™
Ver lo que el mundo está viendo en YouTube. Suscríbete a canales, comparte videos con amigos, editar y subir videos, y observar en cualquier dispositivo.

Leer tus libros favoritos.
Descarga miles de libros.

Descubre miles de aplicaciones para Android™ Google Play es tu entretenimiento sin límites.
Reúne todo el entretenimiento que te encanta y ayuda a explorarlo de nuevas maneras, en cualquier momento y lugar.

Conéctate a Internet de forma inalámbrica.
Conexión en red Wi-Fi 802.11 a/b/g/n/ac de alta velocidad.

Disfruta en la comodidad de tu salón

Disfruta de la biblioteca multimedia en cualquier lugar.

La central eléctrica portátil reproduce formatos de música popular, videos y fotos.

Lector de tarjetas de memoria microSD
Aumenta tu capacidad de almacenamiento (hasta 128 GB soportado).

Cámara integrada
Cómoda cámara frontal de 5MP,
Cámara trasera 13MP, 2MP

Detección automática de orientación
Lee como quieras; la pantalla se ajusta automáticamente!

Descripción de Partes

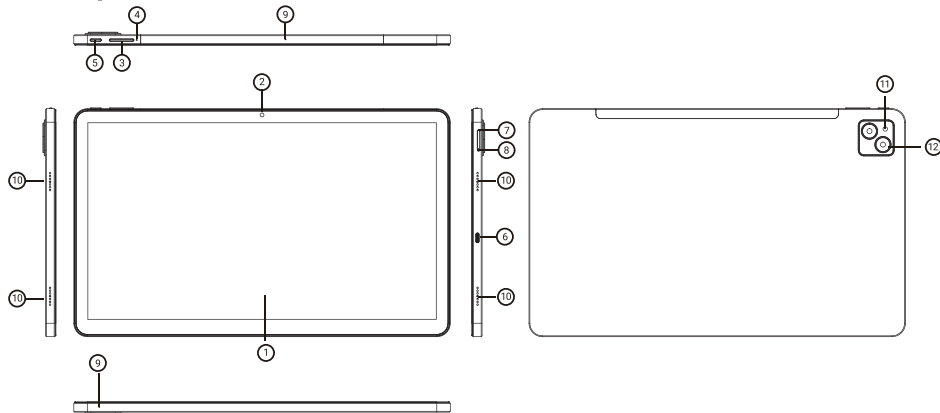

1. Pantalla de Cristal Liquido
2. Cámara Frontal
3. Volumen "VOL+/VOL-"
4. Restablecer "RESEY"
5. Poder
6. Conector USB Tipo-C

7. Ranura para tarjeta SIM
8. Ranura para tarjeta de memoria micro SD
9. Micrófono
10. Bocina
11. Flash
12. Cámara Trasera

Iniciando

Encender / Apagar la Tableta

Encender la Tableta:

Presionar y sostener el botón de “Poder” hasta que la pantalla se enciende. Esperar a que la pantalla principal se despliega; la Tableta ahora está lista para usarse.

Apagar la Tableta:

1. Presionar y sostener el botón de “Poder” hasta que el menú de opciones se despliega.
2. Elija el icono de apagado para apagar la tableta

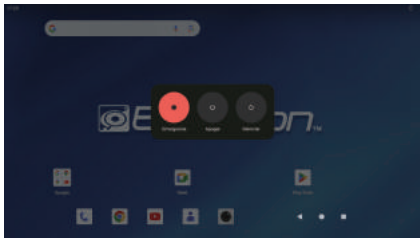

Encender / Apagar la pantalla (Espera)

Cuando la tableta está encendida, puede apagar la pantalla para conservar la energía de la batería. Simplemente presionar el botón de “Poder” una vez para apagar la pantalla. Presionar el botón de “Poder” nuevamente para encender la pantalla.

i Para conservar la carga de la batería, la pantalla se puede configurar para que se apague automáticamente cuando la Tableta no está en operación (entre 1 a 3^o minutos)
La opción de apagado automático de la pantalla se encuentra en el menú de ajustes de pantalla

Iniciando

Desbloquear la pantalla

Cuando la pantalla está apagada, deberá desbloquear la pantalla al encenderla nuevamente.

Para desbloquear la pantalla, desplazar hacia arriba el icono del candado.



Acerca de las Aplicaciones

Para abrir una aplicación, tocar en el icono de la aplicación en la pantalla de inicio o en el Iniciador donde puedes tocar el icono justo arriba en la pantalla de inicio para entrar.

Pantalla de inicio:

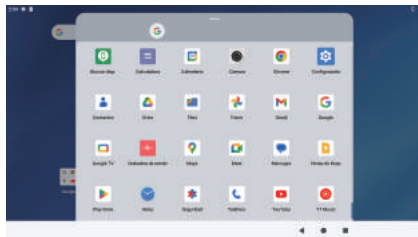

i La pantalla que se muestra arriba es con fines ilustrativos únicamente. Nos reservamos el derecho a modificar y mejorar la lista final de Aplicaciones disponibles en la tableta sin previo aviso.

Acerca de las Aplicaciones

Aplicaciones Preinstaladas

Algunas aplicaciones se han instalado en la Tableta para su comodidad.

Estas aplicaciones incluyen:



Navegación rápida, fácil y segura con Google Chrome.



Realizar operaciones matemáticas simples.



Tomar fotografías o vídeos con la cámara.



Correo electrónico de Google: seguro, inteligente, y fácil de usar.



Reproducir música.



Acceso al menú de Configuración para ajustar las opciones de la tableta.

Acerca de las Aplicaciones

También puede descargar e instalar aplicaciones adicionales desde el mercado de aplicaciones del dispositivo, el navegador web u otras fuentes.

La tableta debe estar configurada para permitir la instalación de aplicaciones de fuentes que no sean del mercado de aplicaciones. La opción de Fuentes desconocidas se puede configurar en el menú de configuración de la aplicación.

Conexión a una Red Wi-Fi

La barra de notificaciones muestra íconos que indican el estado de la red Wi-Fi de la tableta.



Notificación de que hay una red Wi-Fi abierta en el rango.



Conectado a una red Wi-Fi (las ondas indican la intensidad de la conexión).

1. [Sin icono] No hay redes Wi-Fi al alcance o la radio Wi-Fi está apagada. Encender la radio Wi-Fi si aún no está encendida. Para activar la red Wi-Fi:
 - a) Ir a la pantalla de inicio: Presionar el icono de Inicio.
 - b) Abrir el menú de Configuración: Tocar el icono en la parte superior de la pantalla de inicio para ingresar al iniciador, luego toque el icono Configuración.
 - c) Abrir el menú Inalámbrico y redes: deslizar el icono al estado encendido "ON".

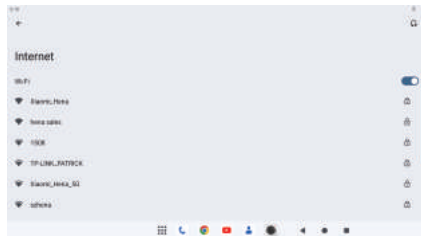

Cuando la función de Wi-Fi esté activada, la tableta buscará y mostrará la lista de redes Wi-Fi disponibles.



Si se encuentra una red a la que se conectó anteriormente, la tableta se conectará a ella automáticamente. Si no encuentra la red en la lista, puede forzar que la tableta vuelva a escanear. Para buscar redes, tocar el icono de Menú y luego tocar el icono de Buscar.

Conexión a una Red Wi-Fi

La barra de notificaciones muestra íconos que indican el estado de la red Wi-Fi de la tableta.

2. Seleccionar una red Wi-Fi disponible para conectarse:

En el mismo menú de configuración de Wi-Fi anterior, tocar en el nombre de la red deseada en la lista.

Si la red está abierta, la tableta pedirá confirmar la conexión a la red. Tocar en “Conectar” para confirmar.

Si la red está protegida (como lo indica el ícono de candado), la Tableta pedirá que ingrese una contraseña u otras credenciales. Tocar en el cuadro de Contraseña para desplegar el teclado en pantalla e ingresar la contraseña. Tocar en “Conectar” para confirmar.



7

Cuando se haya conectado exitosamente a una red Wi-Fi, la barra de notificaciones en la parte superior derecha de la pantalla mostrará un indicador de señal Wi-Fi.

i Para obtener información sobre cómo agregar una red Wi-Fi cuando no está dentro del alcance o cuando el enrutador está configurado para ocultar el nombre de la red (SSID); o para configurar opciones avanzadas de Wi-Fi, consultar el manual.

Conexión a un Dispositivo Bluetooth®

- 1) Activar la función Bluetooth® ir a Configuración > Dispositivos conectados
- 2) Tocar en el nombre del dispositivo en la lista de Dispositivos encontrados, luego siga las instrucciones en pantalla para conectarlos entre sí.

La tableta debe estar a unos 10 metros del dispositivo Bluetooth®.

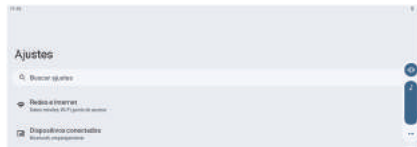

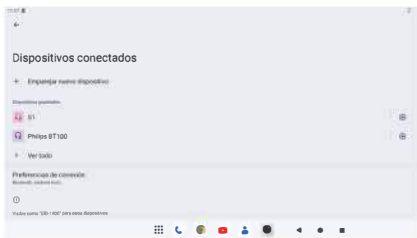

Conexiones Opcionales

Conexión a una Computadora

Conectar la Tableta a una computadora para la transferencia de archivos.

1. Conectar la Tableta a la Computadora.

Con el cable USB incluido: Conectar el extremo pequeño del cable al conector USB 2.0 de alta velocidad de la Tableta. Conectar el extremo grande del cable a un puerto USB 2.0 de alta velocidad disponible en la computadora

2. Cuando la tableta esté conectada, deslizar hacia abajo el ícono de USB, enseguida tocar el ícono de “Conectar USB”.

3. Activar el almacenamiento.

Tocar el botón de “Transferir archivos (MTP)” para activar el almacenamiento integrado de la tableta. Cuando el almacenamiento esté activado, puede copiar archivos hacia o desde la Tableta.

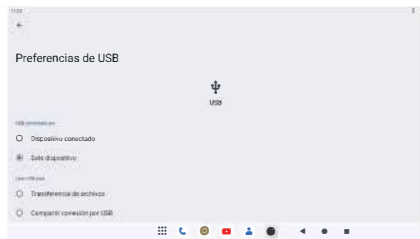

Especificaciones

Procesador	T616
Memoria RAM	4GB DDR4
Almacenamiento	64 GB memoria interna, Ranura para tarjeta de memoria MicroSD
Pantalla	Pantalla de Cristal Líquido de 35.81 cm (14") IPS (1920 x 1080)
Red Wi-Fi	IEEE 802.11 a/b/g/n/ac
Bluetooth	BT5.0
Interface Computadora	USB 2.0 alta velocidad
Características adicionales	Micrófono interno Cámara Frontal (5 MP) Cámara Trasera (13 MP, 2 MP) Bocinas 4 x 1 W
Soporta	Función de llamada telefónica GPS, 3G, 4G
Sistema operativo	Android 14
Tiempo de Reproducción	Recargable de Litio de 8000MAh
Tiempo de Reproducción	Hasta 6 horas de música 3 horas de video 3 horas de navegación web

Nota: Las especificaciones y diseño de este producto están sujetos a cambios sin previo aviso para mejoras de los mismos.

FCC STATEMENT:

This device complies with Part 15 of the FCC Rules. Operation is subject to the following two conditions:

- (1) This device may not cause harmful interference, and
- (2) This device must accept any interference received, including interference that may cause undesired operation.

Warning: Changes or modifications not expressly approved by the party responsible for compliance could void the user's authority to operate the equipment.

NOTE: This equipment has been tested and found to comply with the limits for a Class B digital device, pursuant to Part 15 of the FCC Rules. These limits are designed to provide reasonable protection against harmful interference in a residential installation. This equipment generates uses and can radiate radio frequency energy and, if not installed and used in accordance with the instructions, may cause harmful interference to radio communications. However, there is no guarantee that interference will not occur in a particular installation. If this equipment does cause harmful interference to radio or television reception, which can be determined by turning the equipment off and on, the user is encouraged to try to correct the interference by one or more of the following measures:

- Reorient or relocate the receiving antenna.

- Increase the separation between the equipment and receiver.

- Connect the equipment into an outlet on a circuit different from that to which the receiver is connected.

- Consult the dealer or an experienced radio/TV technician for help.

The device for operation in the band 5150-5250 MHz is only for indoor use to reduce the potential for harmful interference to co-channel mobile satellite systems

The SAR limit adopted by FCC is 1.6 W/kg averaged over one gram of tissue. The highest SAR value reported to the FCC for this device type complies with this limit. The device complies with RF specifications when used at a distance of 0 cm from your body.

Soporte

Si tiene problemas con la operación del reproductor, favor de consultar las instrucciones en este manual, así como las últimas noticias, recomendaciones y documentación que puede encontrar en nuestra página web www.emersonaudio.com. Si necesita asistencia futura, favor de contactar al Soporte Técnico Emerson.

Soporte Técnico Emerson

2320 East 49th ST

Vernon, CA 90058

Tel: 866 411 6292

Correo Electrónico: support@emersonaudio.com

Hecho en China