

Table Of Contents

Owner's Guide	Installation Instructions
Arming the System 3	How To Program Remote Control 9
Disarming the System 4	How To Program Features 10
Emergency Override 4	Programmable Features 10 - 12
System Armed & Activated 5	Wiring Diagram 13
Panic 5	Door Lock/Unlocking Systems 14
Sensor By-Pass 5	
Auxiliary Channel 6	This device complies with part 15 of the FCC Rules. Operation is subject to the following two conditions, (1)
3rd Channel 6	This device may not cause harmful interference and, (2)
Remote Controlled Anti-Carjack ... 6	This device must accept any interference received, including interference that may cause undesired operation.
Anti-Carjacking 7	The manufacturer is not responsible for any radio or TV interference caused by unauthorized modifications to this equipment. Such modifications could void the user's authority to operate the equipment.
Valet Mode 8	
LED Status Indicator 8	
Auxiliary Sensor & Prewarn 9	

Remote Control Quick Reference Guide

Arming: Press & Release the "Lock" button



Silent Arming: Press & Release the Small "••" button Twice in 3 sec.

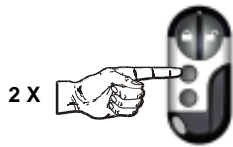

Disarming: Press & Release the "Unlock" button



Silent Disarming: Press & Release the Small "••" button Twice in 3 sec

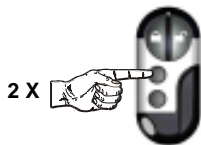

Emergency Override:



Panic: Press & Hold the "Lock" Button for 3 Sec's, with the ignition "Off"



Shock Sensor & Prewarn Bypass:

- 1) Arm the alarm by, Pressing & Releasing the "Lock" button
- 2) Within 2 seconds Press & Release the small "••" button.

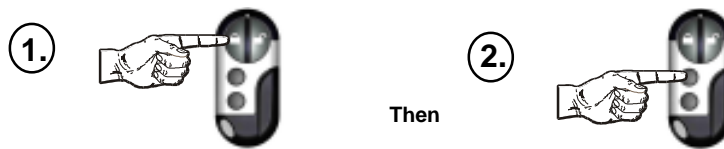

To Activate the Auxiliary Channel: Press & Hold The Small "••" Button for 3 Seconds

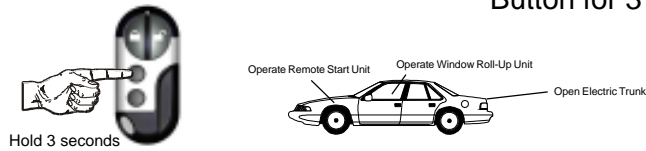

To Activate the 3rd Channel: Press & Hold The Small "•••" Button for 3 Seconds



To Activate Remote Anti-Carjack: (programmable feature # 10)
Press & Hold the Small "•••" button, for 3 Secs, with the ignition "On"

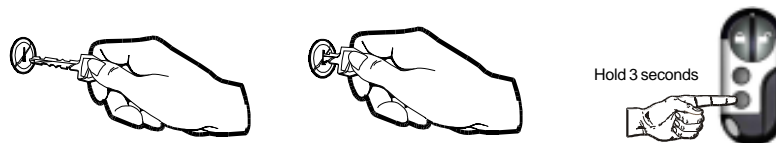

Arming the Alarm

The system may be "Armed" by any of 3 methods:

1) Remote Control Arming: Press & Release the "Lock" button



2) SILENT Remote Control Arming: Press & Release the Small "••" button Twice within 3 seconds

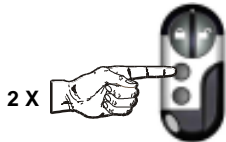

- Upon Arming:**
- The siren will chirp one time. (3 times if there is open zone)
 - The parking lights will flash once.
 - The doors will lock. (If an optional interface is connected)
 - The starter interrupt will engage.
 - The LED Status Indicator will begin to flash slowly.

- If a zone is open, (for example a car door), when arming, the alarm will still arm, but will bypass the open zone until the zone is secured (siren will chirp 3 times).

3) To Passively Arm: Turn Ignition "Off", Then Close all Doors.

Automatic "Last Door Arming" is a programmable feature which allows the alarm to arm itself and, if desired, lock the doors upon arming.

If on, anytime the ignition is turned off, and then a door is opened and closed:

- The Siren will chirp once to confirm arming countdown has begun.
- The LED Status Indicator will begin to flash rapidly.

Thirty seconds later:

- The siren will chirp & the lights will flash once.
- The LED Status Indicator will begin to flash slowly.
- The starter interrupt will engage.

- The alarm is now fully armed. The doors will lock at this time, if programmed to do so, and if the vehicle is equipped.

- The system can not *Last Door Arm* if a protected zone is open. Should a vehicle door be opened during the arming countdown, the countdown will stop and start over again when the door is closed. **AUTO REARM** (programmable) allows the Alarm to Rearm itself, if it is Disarmed and a vehicle door is not opened.

Disarming the Alarm

The system may be "Disarmed" by any of 3 methods:

1) Remote Control Disarming: Press & Release the "Unlock" button



2) SILENT Remote Control Disarming: Press & Release the Small "••" button Twice within 3 sec

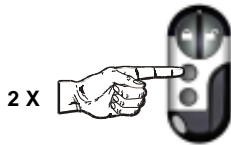

- Upon Disarm:**
- The siren will chirp twice. (4 chirps if alarm has activated & reset)
 - The parking lights will flash twice. (4 times if alarm has activated)
 - The doors will unlock. (If an optional interface is connected)
 - The starter interrupt will disengage.
 - The LED Status Indicator begins flashing rapidly for Automatic Rearming, until alarm Rearms or a vehicle door is opened.

2-STAGE DISARM: If Disarming the alarm while it is triggered (siren sounding), the first press of any remote control button will only silence the siren/horn. A second press of the "Unlock" button will Disarm the alarm.

IMMOBILIZER MODE: If this mode is programmed "On", the starter interrupt will remain engaged after the alarm is Disarmed, until the ignition is turned "On" and you Press & Release the Valet button. (Refer to programmable feature # 5)

To Start Vehicle:

1. Disarm the alarm, then Turn "On" the vehicle's ignition
2. Press & Release the Valet Button.



Emergency Override

- Step 1: With the system in the armed condition, enter the vehicle via the driver's door (be aware that the alarm will trigger when the door is opened).
- Step 2: Using your key, turn the vehicle's ignition to the "On" position.
- Step 3: Within 10 seconds, Press & Release the Valet/ Override Switch.



System Armed & Activated

Regardless of method used to Arm the alarm, once Armed, the alarm will monitor all protected zones, and if an intrusion attempt is detected it will activate, or “trigger”.

A trigger consists of the following:

- The electronic siren, or optionally the vehicle’s horn, will start sounding.
- The exterior parking lights will flash on and off repeatedly.

An activation has a 30 second duration unless the system is disarmed using the remote control or the Valet /Override switch. If all protected zones are secure at the end of the trigger, the system will stop and rearm itself to detect further entry attempts. If a protected zone is still open at the end of the trigger cycle, the alarm will continue to re-trigger itself for up to six activated cycles before it resets itself and ignores the violated zone.

Remote Panic Operation

Should it be needed in a threatening situation, or you feel the need to attract attention, the alarm can be triggered using the remote control. Your alarm features “Panic Mode”, which allows you to activate “Panic” from the “Arm/Lock” button.

To Activate Remote Panic: Press & Hold the “Arm/Lock” Button, for 3 seconds, with the ignition “Off”.

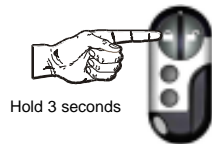

Sensor By-pass

The shock sensor & Prewarn zone can be by-passed using the remote control. This may be useful in stormy weather.

1) Arm the alarm by, Pressing & Releasing the “Lock” button.

2) Within 2 seconds, Press & Release the Small “••” button.

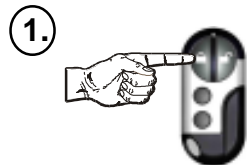

Then

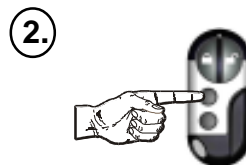

- The siren will chirp once to confirm sensor has been by-passed.
- Upon Disarming the alarm, the sensor zone will reset.

The Auxiliary Channel

The Auxiliary Channel may be used to operate an optional function. Possibilities include remote trunk release, remote car starting, or an on-demand remote window roll-up interface. Please see your Omega dealer for details on available options.

To Activate the Auxiliary Channel:

Press & Hold the Small “••” Button for 3 Seconds.

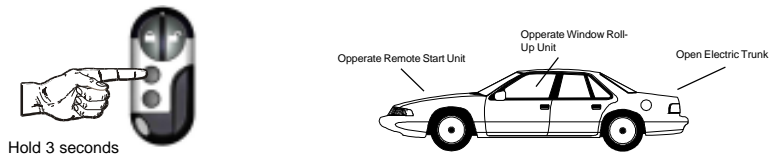

- The alarm will Disarm upon activating the Auxiliary channel.
- The Auxiliary Channel cannot be activated if the vehicle's ignition is "On".

The 3rd Channel Auxiliary Output

The programmable 3rd Channel may be used to operate an optional function, such as a remote start unit or an on-demand remote window roll-up interface. Please see your Omega dealer for details on available options.

To Activate the 3rd Channel:

Press & Hold the Small “•••” button for 3 Seconds.

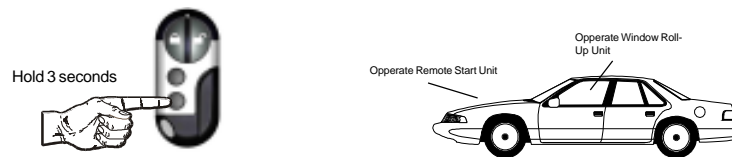

- The 3rd Channel can be programmed to Supply a (-) output when the alarm is Armed to operate a Window Roll-Up module (Programmable feature # 12).

Remote Anti-Carjack

The Anti-Carjacking mode can be activated using the remote control.

- Refer to next page for sequence details. (programmable feature # 10)

To Activate Remote Anti-Carjack:

Press & Hold The Small “•••” Button, For 3 Seconds, With The Ignition “On”.

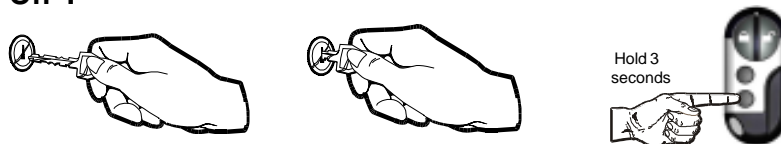

Programmable Anti-Carjacking Protection

The Anti-Carjacking sequence may be activated by any of 3 methods:

- 1) Using the remote control, by holding down the Small “●●●” Button for 3 seconds while the ignition is “On”. (*programmable feature # 10*)
- 2) When a door is Opened while the ignition is “On” (*programmable feature # 10*)
- 3) Every time the ignition is turned “On”. (*Programmable feature # 9*)

1) Anti-Carjacking activated using the transmitter: (*programmable feature #10*)

The Anti Car-Jacking operation may be activated by pressing and holding the remote control's Small “●●●” button for 3 seconds while the ignition is “On”.

2) Anti-Carjacking activated by an Open door: (*programmable feature #10*)

If programmable feature #10 is “On”, the system will initiate the Anti-Carjacking sequence every time a vehicle door is opened while the ignition is “On”.

3) Anti-Carjacking activated by the ignition: (*programmable feature #9*)

If programmable feature #9 is “On”, the system will initiate the Anti-Carjacking sequence every time the vehicle's ignition is turned “On”.

IMMOBILIZER MODE: If the “Immobilizer mode” is programmed “On”, the ignition activated anti-carjacking sequence will be cancelled and the “Immobilizer mode” disarmed by: *first turning “On” the vehicle's ignition, then Pressing & Releasing the valet button. (Refer to programmable feature # 5)*

Once the Anti-Carjacking sequence has begun, the user has 59 seconds to press the Valet/Override Switch in order to cancel the sequence.

ORDER OF ANTI-CARJACKING SEQUENCE:

- For first 20 seconds after the sequence has begun there are no signs.
- From 21-30 seconds, the LED will blink slowly.
- From 31-45 seconds, the LED will blink fast and the siren/horn will chirp once every 2 seconds.
- From 46-60 seconds, the LED will blink fast and the siren/horn will chirp once per second.
- If not cancelled yet, at 61 seconds the alarm will trigger.

In the triggered condition:

- The siren/horn will sound & The parking lights will flash.
- The starter interrupt will engage.

NOTE: Once the Anti-Carjack mode is triggered, the remote control will NOT stop the operation, nor will the system reset automatically. **Once it is triggered, the Anti-Carjacking operation can only be deactivated by:**

- 1) Turning the vehicle's ignition “Off”.
- 2) Turning the vehicle's ignition back “On”.
- 3) Within 10 seconds, Press & Release the Valet button.

Valet Mode

Valet Mode can only be entered into while the alarm is Disarmed.

Valet Mode turns off all of the alarm's security features, (including Anti-Carjack). Valet Mode is designed for situations in which it is not convenient for the security portion of the alarm to be operational; for example during extended stopovers for vehicle servicing, loaning others your vehicle, maintenance, valet parking, washing, etc. The convenience features such as keyless entry will still operate.

To Enter Valet Mode (Alarm MUST be Disarmed):

Press & Hold the Valet Switch for 3 Seconds.

- The LED Status Indicator will light solid Red and the siren will emit a long chirp to confirm entry into Valet Mode. Now the system cannot become Armed.
- The vehicle's ignition may be "On" or "Off" when entering Valet Mode.
- *To remind you its in Valet Mode ,The siren will chirp every time the vehicle's ignition is turned "Off"*

To Exit Valet Mode: Simply Press & Release the Valet Switch.

- The LED will turn off and the siren will emit a long chirp to confirm that the system has exited Valet Mode. Normal arming operations may be resumed.
- The vehicle's ignition may be "On" or "Off" when exiting Valet Mode.

The LED Status Indicator

The Red LED Status Indicator visually shows the status of the alarm and also provides a high level of visual deterrence. The Red LED Status Indicator Light is normally mounted where it can be seen by the driver, as well as from outside.

Security System Status: The primary function of the Red LED Status Indicator Light is to indicate the normal operating status of the security system:

Off = The system is disarmed and not performing any automatic functions.

On Constant = The system is in the Valet Mode.

Flashing Slow = The system is fully Armed.

Flashing Fast (while Disarmed) = Last Door Arming or Automatic Rearming.

Zone Violation: Once alarm is Disarmed, LED will show which zone triggered alarm until the ignition is turned "On" (this clears unit's memory).

2 flash & pause = Pin-Switch zone triggered alarm.

3 flash & pause = Door zone triggered alarm.

4 flash & pause = Sensor zone triggered alarm.

Automatic Transmitter Verification: For the first 90 seconds after the vehicle's ignition is turned "On", the LED Status Indicator will flash a number of times equal to the number of remote control transmitters which are programmed to operate the alarm. This indication can be from 1 Flash /pause up to 4 Flashes /pause, as the system can be operated by just one, or as many as 4 remote transmitters.

Auxiliary Sensor & Prewarning

Auxiliary Sensor: This security system is equipped with a plug-in port for an optional sensor to increase the effectiveness of the system. The comprehensive line of optional sensors offered is comprised of impact sensors, glass tampering sensors, and microwave/radar sensors which can detect motion inside and outside the vehicle.

Prewarning Detection: This circuit requires connection to a dual zone sensor or detection device. When the sensor's prewarn zone is triggered the siren will emit a series of chirps.

How to Program Remote Controls to the Alarm

To program remote controls to operate the alarm:

Step 1: Turn "On" the vehicle's ignition.

Step 2: Within 7 seconds press the Valet/Override Switch 5 times. The alarm will wolf the siren once to confirm entry into Remote Control Programming Mode.

Step 3: Within 10 seconds, press any Button on each remote to be programmed. The siren will chirp to confirm each time a remote has been programmed.

If 10 seconds expire without any programming activity, or if the vehicle's ignition is turned "Off", the system will automatically exit Remote Control Programming Mode. The siren will emit 2 long chirps to confirm exit.

NOTE: Up to 4 remote controls can be programmed to operate the alarm. Whenever a remote control, new or existing, is programmed to the alarm, all existing codes are erased for security. So all remote controls which are to operate the alarm, must be programmed in at the same time.

Immobilizer Mode: Immobilizer mode must be disarmed before entering remote control programming mode. (*refer to programmable feature # 5*)

1. Turn "On" ignition
2. Press & Release the Valet/Override button, (siren will chirp twice)
3. Press valet/override button 5 times to enter remote control programming mode.

ATV: The LED Status Indicator will show the number of programmed remote control transmitters for 90 seconds after the vehicle's ignition is turned On.

As the instructions above show, programming extra transmitters to any vehicle security system is easy; the exclusive patented ATV feature protects against someone programming their own transmitter to operate your system.

How to Program Features

To access Features Programming Mode:

Step 1: Turn the vehicle's ignition "On" then "Off".

Step 2: Within 7 seconds of turning the ignition "Off", press the Valet Switch 5 times. The siren will wolf once confirming entry to Features Programming Mode.

Step 3: Within 10 seconds of entering Features Programming Mode, press the Valet Switch the number of times equal to the number of the feature to be programmed. The siren will repeat the feature number with chirps to confirm.

Step 4: After the system acknowledges the feature to be programmed:

- press the "Lock" button on the remote to turn the feature "ON" (the siren will chirp once), or,
- press the "Unlock" Button to turn feature "OFF" (siren will chirp twice).

Note: Once the feature to be programmed is selected, you can toggle the feature between its settings by pressing the "Lock" & "Unlock" buttons on the remote control.

- To program more features, simply repeat Steps 3 and 4.
- If 10 seconds expire without any programming activity, or if the vehicle's ignition is turned "On", the alarm will automatically exit Features Programming Mode. The siren will confirm exit.

Programmable Features

The alarm has 14 programmable features which allow it to be customized to suite many individual needs. The following pages provide a brief explanation for each feature, and notes its factory default setting.

• = Default Factory Setting

1. Auto-Rearm: (•On = 1 siren chirp / Off = 2 chirps)

- Allows the Alarm to Rearm itself, if it is Disarmed and a vehicle door is not opened.

2. Last Door Arming: (•On = 1 siren chirp / Off =2 chirps)

- Configures the alarm to automatically arm itself 30 seconds after the last door is closed with the ignition "Off". **AUTO REARM** (not programmable) allows the Alarm to Rearm if a vehicle door is not opened after the alarm is disarmed.

3. Doors Lock w/ Last Door Arming: (•On = 1 siren chirp /Off = 2 chirps)

- Adds the automatic locking of the vehicle's doors to the previous feature.

4. Double Pulse Unlock: (2 pulses = 1 siren chirp / • 1 pulse = 2 chirps)

- Sets alarm to give 2 unlock pulses upon Disarm for cars that require it.

5. Immobilizer Mode: (On = 1 siren chirp / •Off = 2 chirps)

- If this mode is programmed "On", the starter interrupt will remain engaged after the alarm is Disarmed, until the vehicle's ignition is turned "On" and you Press & Release the Valet button.

- **Anti-Carjack:** Upon disarming the "Immobilizer mode", *ignition activated anti-carjacking* will be automatically cancelled, (if programmed "On").

- **Remote Control Programming Mode:** Immobilizer mode must be disarmed before entering remote control programming mode.

6. Siren & Horn or Horn: (•Siren & Horn = 1 siren chirp / Horn = 2 chirps)

- This feature configures the alarm's Brown/White Horn-Honk output wire. This wire can be configured to honk the horn in addition to the Brown wire operating the siren, **or take over all of the Siren's functions SO THAT NO SIREN IS NECESSARY.**

- **If Siren & Horn are selected:** The horn will honk in addition to siren sounding only when the door, pin-switch, or ignition zones are violated. (The horn will not honk if alarm is triggered by the sensor zone, or during confirmation "chirps")

- **If Only Horn is selected:** The car horn will replace the siren and perform all of its functions. **NOTE:** Brown Siren wire will still be fully active & operational.

7. Shock Sensor False-Alarm Bypass: (On = 1 siren chirp / •Off = 2 chirps)

- This feature will temporarily turn "Off" the shock sensor & pre-warn zone if:

- a. The pre-warn is triggered 10 times while the alarm is Armed.
- b. The instant trigger zone is triggered 5 times while the alarm is Armed.

- The by-passed zones will be reinstated the next time the alarm is Armed.

8. Dome-Light Delay Bypass: (On = 1 siren chirp / •Off = 2 chirps)

- This feature will turn "Off" the 3-chirp open zone warning when Arming the alarm with the remote control. This is for use in vehicles that keep the dome-light illuminated after the doors have been closed.

9. Ignition Activated Anti-Carjacking: (On = 1 siren chirp / •Off = 2 chirps)

- This feature turns the alarm's Ignition Anti-Carjacking feature "On" or "Off".

10. Remote & Door Activated Anti-Carjacking: (On = 1 chirp / •Off = 2 chirps)

- This feature turns both the alarm's Remote Control and Open Door activated Anti-Carjacking features "On" or "Off".

11. Dome-Light or Window Roll-Up: (•Dome-Light = 1 siren chirp / Window Roll-UP = 2 chirps)

- Configures the alarm's "Black/White" wire to operate the:

- a. Dome-Light: Supply a (-) output when the alarm is Disarmed to illuminate the vehicle's Dome-Light for 30 seconds through the use of a relay, or
- b. Window Roll-Up or accessory: Supply a (-) output for 30 seconds when the alarm is Armed to operate a Window Roll-Up module or other accessory.

12. 3rd Channel Output: (•Momentary = 1 siren chirp / Window Roll-UP = 2 chirps)

- Configures the alarm's "Pink" wire to operate an:

- a. Accessory: Supply a (-) output as long as the small "•••" button on the remote control, is pressed & held while the vehicle's ignition is "Off", (max 30 seconds).
- b. Window Roll-Up or accessory: Supply a (-) output for 30 seconds when the alarm is Armed to operate a Window Roll-Up module or other accessory.

13. Ignition Door Lock/Unlock: (•On = 1 siren chirp / Off = 2 chirps)

- Configures the alarm to Lock the vehicle's doors when the ignition is turned "On" and Unlock the vehicle's doors when the ignition is turned "Off".

JUMPER ON SIDE OF ALARM BRAIN:

Lock Pulse Time: (•.80 seconds = Jumper "In" / 4 seconds = Jumper "Out")

- Determines the length of the alarm's door lock/unlock pulse output.



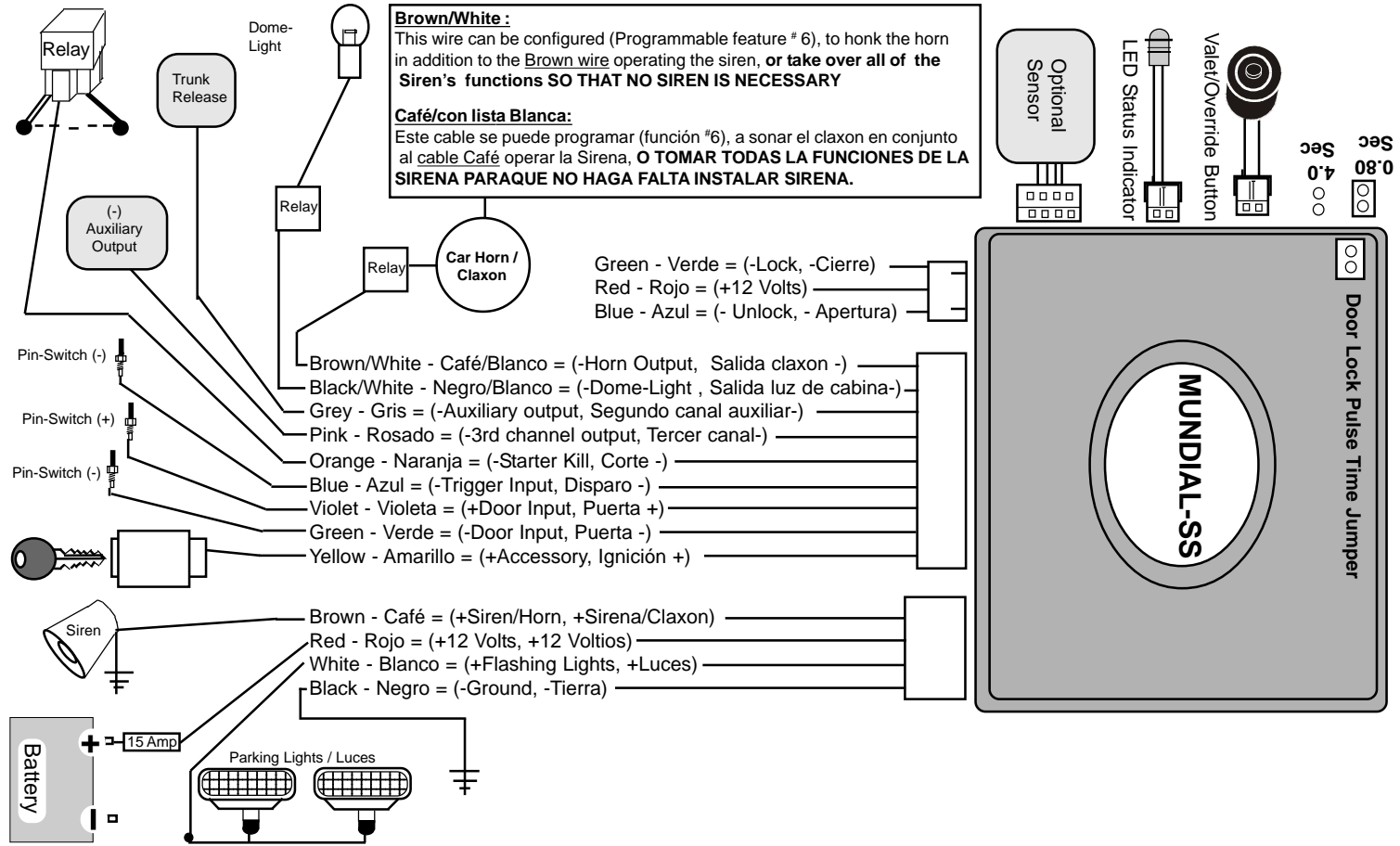

Door Locking Systems / Sistemas De Cierre

Negative Trigger System / Sistema Negativo:

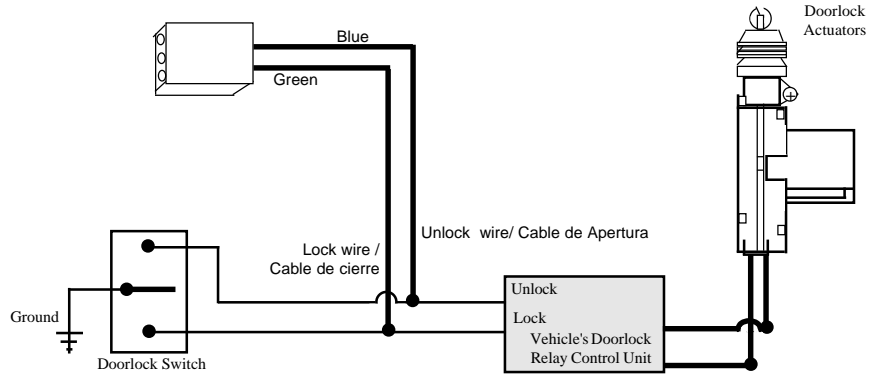

Positive Trigger System / Sistema Positivo:

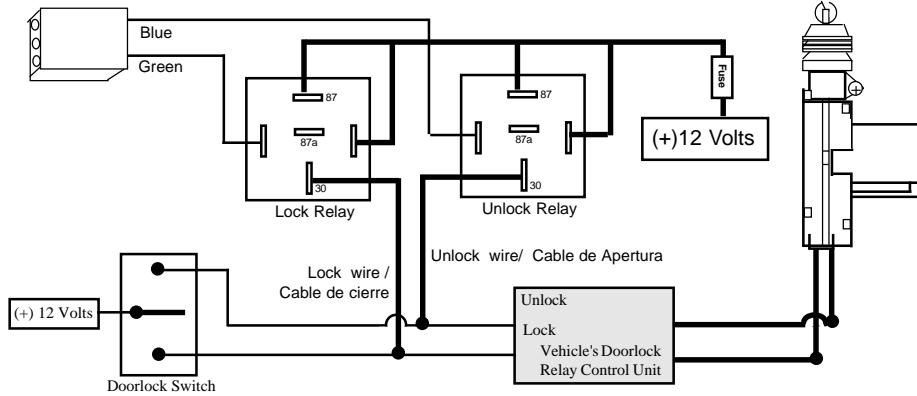

5 Wire Reversal (Rest at ground): Cambio de Polaridad:

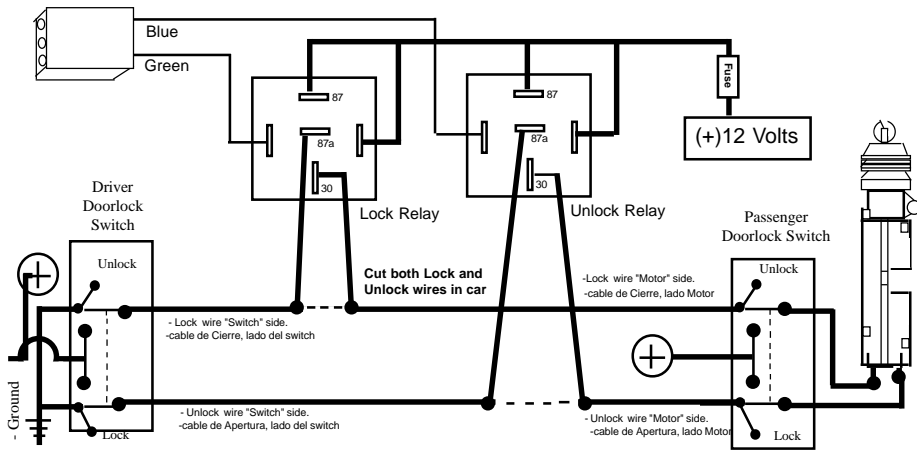

9. Anti-Atraco A Través De La Ignición : (•D)

Si esta función programable esta encendida, el Anti-Atraco se activa cada vez que se enciende la ignición del vehículo.

NOTA: MODO DE INMOVILIZADOR: Si la función programable (# 5) esta encendida, al desactivar el modo de inmovilizador, presionando el botón Valet con la ignición encendida, también se desactiva el Anti-Atraco por Ignición.

Activado = Presione el botón del «Cierre»: (1 tono de Sirena/Claxon)

Desactivado = Presione el botón de «Apertura»: (2 tonos de Sirena/Claxon)

10. Anti-Atraco A Través Del «Control Remoto» o «Puerta ABIERTA» (•D)

Si esta función esta encendida, el Anti-Atraco se activa usando el control remoto, o cada vez que se Abre una puerta cuando la ignición esta encendida.

Activado = Presione el botón del «Cierre»: (1 tono de Sirena/Claxon)

Desactivado = Presione el botón de «Apertura»: (2 tonos de Sirena/Claxon)

11. Salida Para Luz De Cabina O Accesoría: (•Luz De Cabina)

Esta función permite escoger cuando se activa la salida del cable «Negro/Blanco

- ILUMINA LUZ DE LA CABINA (al Desarmar la alarma): Esta función activa la salida (-) del cable «Negro/ con lista Blanca» cuando de Desarma la alarma para iluminar la luz de la cabina del vehículo por 30 segundos.

- SUBIR VENTANAS (al Armar la alarma): Esta función activa la salida (-) del cable «Negro/ con lista Blanca» por 30 segundos después de Armar la alarma, para operar una accesoría como un modulo de subir las ventanas

Luz De La Cabina = Presione el botón del «Cierre»: (1 tono de Sirena/Claxon)

Accesoría = Presione el botón de «Apertura»: (2 tonos de Sirena/Claxon)

12. Salida Del Tercer Canal (cable Rosado): (•Con Control Remoto)

Esta función permite escoger como se activa la salida (-) del cable «Rosado».

- USANDO EL CONTROL REMOTO: Esta función activa la salida (-) del cable «Rosado» cuando se presiona el botón pequeño “•••” del control remoto por 3 segundos. (salda máxima 30 segundos).

- AL ARMAR LA ALARMA: Esta función activa la salida (-) del cable «Rosado» por 30 segundos después de Armar la alarma, para operar una accesoría como un modulo de subir las ventanas

Con Control Remoto = Presione el botón del «Cierre»: (1 tono de Sirena/Clax)

Al Armar Alarma = Presione el botón de «Apertura»: (2 tonos de Sirena/Clax)

13. Cierre/Apertura De Los Seguros Al Encender/Apagar La Ignición: (•A)

Activado = Presione el botón del «Cierre»: (1 tono de Sirena/Claxon)

Desactivado = Presione el botón de «Apertura»: (2 tonos de Sirena/Claxon)

JUMPER EN EL COSTADO DEL CEREBRO DE LA ALARMA:

Pulso Para Abrir y Cerrar Los Seguros : (• .8 segundo / 4 segundos)

.8 segundo = Jumper Puesto

4 segundos = Sin Jumper

2. Armado Automático: (•A)

Activado = Presione el botón del «Cierre»: (1 tono de Sirena/Claxon)

Desactivado = Presione el botón de «Apertura»: (2 tonos de Sirena/Claxon)

3. Cierre De Los Seguros Eléctricos Al Armarse La Alarma: (•A)

Cierre Activado = Presione el botón del «Cierre»: (1 tono de Sirena/Claxon)

Cierre Desactivado = Presione el botón de «Apertura»: (2 tonos de Sirena/Clax).

4. Pulso Doble Para Abrir Los Seguros : (• 1 pulso / 2 pulsos)

2 pulsos = Presione el botón del «Cierre»: (1 tono de Sirena/Claxon)

1 pulso = Presione el botón de «Apertura»: (2 tonos de Sirena/Claxon)

5. Modo De Inmovilizador: (•D)

- Si esta función programable esta encendida, el corte de ignición se mantiene activado después del Desarme. Para poder encender el auto es necesario primero encender la ignición del auto, entonces presionar el botón Valet.

Para poder encender el auto: Desarme la alarma, y enciende la ignición del auto. Entonces presione el botón de Valet.

Modo Activado = Presione el botón del «Cierre»: (1 tono de Sirena/Claxon)

Modo Desactivado = Presione el botón de «Apertura»: (2 tonos de Sirena/Clax)

6. Sirena y Claxon o Solo Claxon: (•Sirena y Claxon)

Esta función permite programar el cable Café/Blanco a sonar el claxon en conjunto al cable Café operar la Sirena, **O TOMAR TODAS LA FUNCIONES DE LA SIRENA PARA QUE NO HAGA FALTA INSTALAR SIRENA.**

- SIRENA Y CLAXON: Esta función permite que el claxon suene en adición a la sirena cuando la alarma es disparada por la zona de las puertas, maletero, o ignición. El claxon no suena si la alarma es disparada por la zona del sensor, ni hace tonos de confirmación.

- SOLO CLAXON: Si la opción de «Solo Claxon» se escoje, el claxon hace todas las funciones de la sirena, en caso que no hay sirena instalada.

Sirena y Claxon = Presione el botón del «Cierre»: (1 tono de Sirena/Claxon)

Solo Claxon = Presione el botón de «Apertura»: (2 tonos de Sirena/Claxon)

7. Eliminación De la Zona Del Sensor Automática: (•D)

- Esta función automaticamente elimina la zona del sensor si el pre-aviso se ha disparado 10 veces, o si la zona del sensor se ha disparado 5 veces.

Eliminación encendida = Presione el botón del «Cierre»: (1 tono de Sirena/Clax)

Eliminación apagada = Presione el botón de «Apertura»: (2 tonos de Sirena/C)

8. Confirmación De Zona Abierta Al Armar Con Control Remoto: (•D)

- Esta función elimina los 3 tonos de la sirena/claxon al Armar la alarma con el control cuando hay una puerta abierta. Esto es para autos que mantienen la luz de la cabina iluminada por después de haber cerrado las puertas.

Elimina los 3 tonos = Presione el botón del «Cierre»: (1 tono de Sirena/Claxon)

3 tonos activo = Presione el botón de «Apertura»: (2 tonos de Sirena/Clax).

Programación De Funciones

La alarma tiene 14 funciones que son programables a través del modo de programación. Estas funciones están listadas en las próximas páginas.

Para entrar al modo de programación de funciones:

1) Encienda y Apague la ignición del auto.

2) Antes que pasen 7 segundos desde el momento que se apaga la ignición, presione el botón de "Valet" 5 veces. La sirena emite un tono

3) Antes que pasen 10 segundos desde el momento de la entrada al modo de programación, presione el botón de "Valet" un número de veces que corresponde al número de la función por programar.

- La Sirena emite el mismo número de tonos para confirmar cual función fue escogida. Por ejemplo: Para cambiar la función #3, presiona el botón de "Valet" 3 veces y la Sirena/Claxon emite 3 tonos.

4) Después de haber escogido la función por programar, presione el botón del «Cierre» para encender la función o presione el botón de «Apertura» para apagar la función.

NOTA: Es posible "Encender" y "Apagar" y volver a "Encender" y "Apagar" la función usando los botones de Cierre y Apertura en el control remoto.

5) Para programar otra función, repitan las líneas #3-4.

- Para escoger otra función es necesario volver a presionar el botón "Valet" el número de veces que corresponde al número de la función por programar.

Ejemplo: Para programar la función #1, presiona el botón de "Valet" una vez y la Sirena/Claxon emite 1 tono.

6) Si pasan 10 segundos sin entrada de programación o si se enciende la ignición del vehículo, la alarma automáticamente sale del modo de programación. La Sirena/Claxon confirma la salida.

Funciones Programables

• = Significa programación de fábrica.

1. Rearme Automático: (•A)

Activado = Presione el botón del «Cierre»: (1 tono de Sirena/Claxon)

Desactivado = Presione el botón de «Apertura»: (2 tonos de Sirena/Claxon)

- Permite que la alarma se Rearme automáticamente en caso que es desarmada, pero no se habrá una puerta del auto.

Zona Del Sensor y Pre-Aviso

La Alarma viene preparada para un sensor de doble zona con pre-alarma. La zona del sensor vigila contra violaciones en general. Si el sensor detecta una violación se dispara la alarma inmediatamente.

Zona De Pre-Alarma: La zona de Pre-Alarma vigila contra violaciones pequeñas. Si la zona de Pre-alarma detecta una violación, la Sirena/Claxon emite una serie de tonos por 2-segundos.

Programación De Controles Remotos A La Alarma

Para programar los controles remotos:

1) **Enciende la ignición del auto.**

2) **Antes que pasen 7 segundos, presione el botón de “Valet” 5 veces**

- La Sirena/Claxon emite un tono confirmando la entrada al modo.

3) **Antes que pasen 10 segundos, presione un botón de cada control remoto por programar:**

- Se puede programar hasta 4 controles remotos.

- La Sirena/Claxon emite un tono cada vez que un control se ha programado.

4) **La alarma sale del modo de programación al Apagar la ignición o si pasan 10 segundos sin entrada de programación.**

- La Sirena/Claxon confirma la salida del modo con 2 tonos largos.

NOTA: Se pueden programar 4 controles para operar la alarma. Cada vez que un control se programa, todos los controles en la memoria se borran para su seguridad. Es necesario programar todos los controles de una vez.

MODO DE INMOVILIZADOR: Si esta función programable (# 5) esta encendida, es necesario desactivar el «modo de inmovilizador» antes de entrar al modo de programación de controles remotos.

1. Enciende la ignición del vehículo.

2. Antes que pasen 10 segundos, presione el botón de Valet para desactivar el modo de Inmovilizador, entonces

3. Presione el botón de “Valet” 5 veces para entrar al modo de programación.

PROTECCIÓN ATV: Por los primeros 90 segundos después de que se encienda la ignición del auto la luz LED hace una serie de intermitencias, separada por una pausa, que corresponden al numero de controles remotos que están programado en la memoria de la alarma.

1 intermitencia /pausa = 1 control remoto programado.

2 intermitencias /pausa = 2 controles remotos programado.

3 intermitencias /pausa = 3 controles remotos programado.

4 intermitencias /pausa = 4 controles remotos programado.

Modo de Valet

Solo se puede entrar al modo de Valet cuando la alarma esta Desarmada:

En el modo de "Valet" todas las funciones de seguridad quedan apagadas y solamente las funciones de conveniencia como la apertura y el cierre de los seguros eléctricos funcionan. El modo de Valet esta diseñado para ocasiones en el cual seria inconveniente que la alarma este operando, por ejemplo cuando el vehículo este en el mecánico.

Para Entrar Al Modo De "Valet": Con la alarma Desarmada, presione el botón de Valet por 3 segundos con la ignición del vehículo encendida o apagada.

- La luz LED se enciende fijamente y la sirena emite un tono para confirmar.
- Para recordarte que la alarma esta en Valet, la sirena emite un tono cada vez que se apaga la ignición del auto.

Para Salir Del Modo De "Valet": Presione el botón de Valet una vez con la ignición del vehículo encendida o apagada.

- La luz LED se apaga y la sirena emite un tono largo para confirmar salida.

La Luz LED

La luz LED tiene 3 funciones principales:

1) Muestra el "Estado" de la alarma:

- **Intermitencia lenta** = La alarma esta Armada.
- **Intermitencia rápida (alarma Desarmada)** = El procesó de Armado/Rearme automático ha comenzado.
- **LED Apagado** = Alarma Desarmada sin Armado/Rearme automático.
- **LED Fijo** = La alarma esta en el modo de "Valet".

2) Verifica cuantos controles están programado: (Protección "ATV")

Por los primeros 90 segundos después de que se encienda la ignición , la luz LED hace una serie de intermitencias que corresponden al numero de controles remotos que están programado en la memoria de la alarma.

- 1 intermitencia /pausa = 1 control remoto programado.
- 2 intermitencias /pausa = 2 controles remotos programado.
- 3 intermitencias /pausa = 3 controles remotos programado.
- 4 intermitencias /pausa = 4 controles remotos programado.

3) Advierte que hubo un disparo y confirma cual zona fue violada:

Si ha habido un disparo, al Desarmar la alarma, la luz LED indica exactamente cual zona fue violada hasta que se encienda la ignición.

- 2 intermitencias /pausa = La zona del *Capo o Maletero* fue violada.
- 3 intermitencias /pausa = La zona de las *Puertas* fue violada.
- 4 intermitencias /pausa = La zona del *Sensor* fue violada.

Anti- Atraco

La alarma viene equipada con 3 tipos de protección Anti-Atraco:

1) Anti-Atraco Por Control Remoto: (Función Programable #10)

Presione el botón Pequeño "•••" por 3 segundos, con la ignición encendida.



2) Anti-Atraco a través de la ignición y una puerta Abierta: (#10)

Si la función programable # 10 esta encendida, el Anti-Atraco se activa cada vez que se Abre una puerta cuando la ignición del vehículo esta encendida.

3) Anti-Atraco a través de la ignición: (Función Programable #9)

Si la función programable # 9 esta encendida, el Anti-Atraco se activa cada vez que se enciende la ignición del vehículo.

MODO DE INMOVILIZADOR: Si la función programable (# 5) esta encendida, al desactivar el modo de inmovilizador, presionando el botón Valet con la ignición encendida, también se desactiva el Anti-Atraco por Ignición.

Al comenzar la secuencia del Anti-Atraco, el usuario tiene 59 segundos para presionar el botón de Valet para cancelar el Anti-Atraco.

Secuencia DEL Anti-Atraco:

- Por los primeros 20 segundos no hay advertencias.
- Entre 21-30 segundos la luz LED hace intermitencias lentas.
- Entre 31-45 segundos la luz LED hace intermitencias rapadas y la sirena emite un tono cada 2 segundos.
- Entre 46-60 segundos la luz LED hace intermitencias rapadas y la sirena emite un tono cada 1 segundo.
- Si no se ha cancelado la secuencia, a los 61 segundos se dispara el Anti-Atraco.

Para desactivar el Anti-Atraco después de que fue disparado:

- Apaga la ignición del vehículo.
- Enciende la ignición del vehículo.
- Antes que pasen 5 segundos, presione el botón de "Valet".



Canal Auxiliar

El canal auxiliar se puede usar para operar una función opcional. Por ejemplo, abrir el maletero eléctrico, operar un modulo para arrancar el vehículo, o para subir las ventanas.

Canal Auxiliar: Presione el botón Pequeño “••” por 3 segundos.

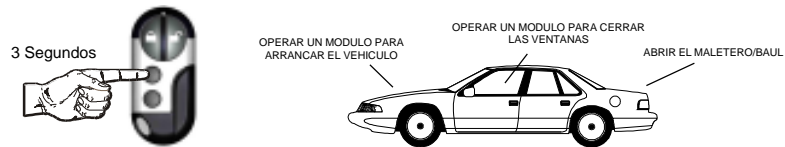

- Se Desarma la alarma al activar el canal Auxiliar.
- El canal auxiliar no se puede usar si la ignición del vehículo esta encendida.

Tercer Canal Auxiliar

El tercer canal auxiliar se puede usar para operar una función opcional. Por ejemplo, un modulo para arrancar el vehículo, o para subir las ventanas.

Tercer Canal Auxiliar: Presione el botón Pequeño “•••” por 3 segundos.



- El tercer canal auxiliar se puede programar (#12) a suplir una salida (-) cuando esta armada la alarma para operar un modulo de subir ventanas.

Anti-Atraco Por Control Remoto

El sistema de Anti-Atraco se puede activar usando el control remoto.

- El Anti-Atraco esta explicado por completo en la próxima pagina.

Anti-Atraco Por Control Remoto: Presione el botón Pequeño “•••” por 3 segundos, con la ignición encendida. (función programable #10)



Modo Armado De La Alarma

Al entrar la alarma en el modo Armado, la Sirena/Claxon emite un tono, las luces de estacionamiento hacen una intermitencia, los seguros eléctricos cierran (si están conectados), el corte de arranque se activa, y la luz LED comienza una intermitencia lenta. En este modo, si cualquiera zona detecta una violación la alarma se dispara.

Un disparo consiste de lo siguiente:

- La Sirena/Claxon comienza a sonar para atraer atención.
- Las luces de estacionamiento comienzan una intermitencia.

CICLO DE DISPARO: El ciclo de disparo dura 30-segundos a no ser que Desarmen la alarma usando un control remoto o el botón de Valet. Si todas las zonas protegidas están seguras al final del ciclo, la alarma se reactiva y continua vigilando contra otra violación. Si existe una zona abierta al final del ciclo, la alarma inicia otro disparo. Después de 6 disparos consecutivos la alarma elimina la zona abierta hasta que esa zona cierre. El resto de las zonas se mantienen completamente protegidas. Al Desarmar la alarma después de un disparo, la Sirena/Claxon emite 4 tonos, las luces de estacionamiento hacen 4 intermitencias, y la luz LED indica cual zona fue violada.

Pánico

Pánico: Presione el botón de «Cierre» por 3 segundos.

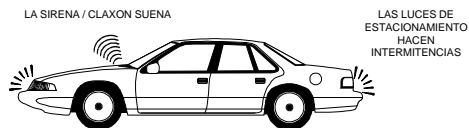

Eliminación Del Sensor

Es posible desactivar temporalmente la zona del sensor. Todas las otras zonas se mantienen completamente protegidas.

Eliminación Del Sensor:

- 1) Arma la alarma, Presione el botón de «Cierre» una vez.
- 2) Antes que pasen 2 segundos, Presione el botón «••».

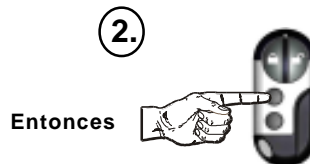
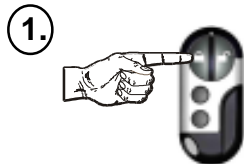

- La Sirena/Claxon emite un tono para confirmar la eliminación del sensor.

Desarme De La Alarma

La alarma se puede Desarmar de 3 maneras:

1) **Desarme usando control remoto:** Presione el botón del «Apertura»



LA SIRENA / CLAXON
EMITE 2 TONOS
DE CONFIRMACION



LAS LUCES DE
ESTACIONAMIENTO
HACEN INTERMITENCIAS

LOS SEGUROS ELECTRICOS ABREN
(SI ESTAN CONECTADOS)

2) **Desarme Silente:** Presione el botón pequeño “••” 2 veces en 3 segundos.

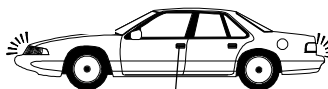

LAS LUCES DE
ESTACIONAMIENTO
HACEN
INTERMITENCIAS

LOS SEGUROS ELECTRICOS ABREN
(SI ESTAN CONECTADOS)

Al Desarmar:

- La Sirena/Claxon emite dos tonos. / Cuatro tonos si ha sucedido un disparo.
- Las luces de estacionamiento hacen 2 intermitencias./ 4 con un Disparo.
- Los seguros eléctricos abren. (Si están conectados)
- El corte de arranque se desactiva.
- La luz LED comienza una intermitencia rápida para Rearme automático hasta que se Rearma la alarma, o se abre una puerta del auto.

DESARME SEGURO DE 2 ESCALAS: Si la alarma esta disparada, presionando cualquier botón del control remoto solo silencia la sirena, es necesario presionar el botón de «Apertura» una segunda vez.

MODO DE INMOVILIZADOR: Si esta función programable (#5) esta encendida, el corte se mantiene activado después del Desarme. Para poder encender el auto, es necesario encender la ignición y presionar el botón de valet.

- Al desactivar el modo de Inmovilizador, se cancela el Anti-Atraco por ignición

Para poder encender el auto: Desarme la alarma, y enciende la ignición del auto. Entonces presione el botón de valet.

Desarme De Emergencia: (Desarme sin el control remoto)

Esta función permite Desarmar la alarma sin el uso del control remoto. Esta función esta diseñada para ocasiones en el cual la alarma esta Armada o en pleno disparo y el control remoto esta sin batería, roto, o perdido.

- Enciende la ignición del vehículo con la llave.
- Antes que pasen 10 segundos, presione el botón Valet

-La alarma se Desarma.

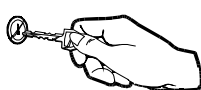

Antes De 10
segundos



Presione el
botón Valet

Armando La Alarma

La alarma se puede Armar de 3 maneras:

1) Armado usando control remoto: Presione el botón de «Cierre».



LA SIRENA / CLAXON
EMITE UN TONO
DE CONFIRMACION

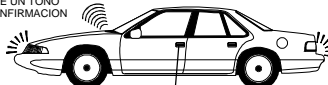

LAS LUCES DE
ESTACIONAMIENTO
HACEN UNA
INTERMITENCIA

LOS SEGUROS ELECTRICOS CIERRAN
(SI ESTAN CONECTADOS)

2) Armado Silente: Presione el botón pequeño “••” 2 veces en 3 segundos.

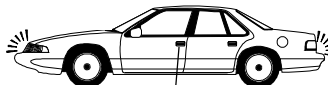
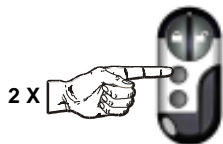

LAS LUCES DE
ESTACIONAMIENTO
HACEN UNA
INTERMITENCIA

LOS SEGUROS ELECTRICOS CIERRAN
(SI ESTAN CONECTADOS)

Al Armar:

- La Sirena/Claxon emite un tono. / Tres tonos si una puerta esta abierta.
- Las luces de estacionamiento hacen una intermitencia.
- Los seguros eléctricos cierran. (Si están conectados)
- El corte de arranque se activa.
- La luz LED comienza una intermitencia lenta.

Nota: Si existe una zona abierta, la alarma automaticamente excluye la zona hasta que la zona se “cierre”, el resto de las zonas se mantienen protegidas.

- La sirena emite 3 tonos para confirmar que una zona ha sido excluida.

3) Armado y Rearme Automático:

Esta función programable permite que la alarma se Arme Automaticamente.

- Al cerrar la ultima puerta después de haber apagado la ignición, la sirena emite un tono y la luz LED comienza una intermitencia rápida por 30 seg.

Al fin de 30 segundos la alarma se Arma.

- La Sirena/Claxon emite un tono.
- Las luces de estacionamiento hacen una intermitencia.
- Los seguros eléctricos cierran (si están conectados y programados).
- El corte de arranque se activa.
- Y la luz LED comienza una intermitencia lenta para confirmar el Armado.

Nota: El Armado Automático no funciona si la ignición esta encendida o si existe una zona abierta. Si se abre una puerta durante los 30-segundos antes del armado automático, el procesó para y comienza al cerrar la puerta.

REARME (Programmable): En caso de un Desarme accidental, la alarma se Rearme automaticamente si no se ha abierto una puerta del auto.

Desarme De Emergencia:



Pánico: Presione el botón de «Cierre» por 3 segundos.



Eliminación Del Sensor:

- 1) Arma la alarma, Presione el botón de «Cierre» una vez.
- 2) Antes que pasen 2 segundos, Presione el botón pequeño “••”.

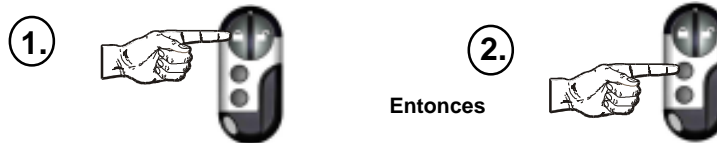

Canal Auxiliar: Presione el botón Pequeño “••” por 3 segundos.



Tercer Canal Auxiliar: Presione el botón Pequeño “•••” por 3 segundos.

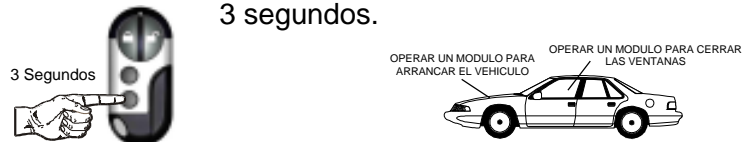

Anti-Atraco Por Control Remoto: Presione el botón Pequeño “•••” por 3 segundos, con la ignición encendida. (función programable #10)



Indice

Guía Para El Usuario

Armado De La Alarma	3E
Desarme De La Alarma	4E
Desarme De Emergencia	4E
Modo Armado De La Alarma	5E
Pánico	5E
Eliminación Del Sensor	5E
Canal Auxiliar	6E
Tercer Canal	6E
Anti-Atraco por Control Remoto ..	6E
Anti-Atraco	7E
Modo De Valet	8E
Luz LED	8E
Zona Del Sensor y Pre-Aviso	9E

Guía De Instalación:

Programación De Controles Remotos ...	9E
Programación De Funciones	10E
Funciones Programables	10E - 12E
Diagrama	13
Sistemas De Cierre	14

GUIA DE REFERENCIA

Armado: Presione el botón de «Cierre» una vez.



LA SIRENA / CLAXON
EMITE UN TONO
DE CONFIRMACION



LAS LUCES DE
ESTACIONAMIENTO
HACEN UNA
INTERMITENCIA

LOS SEGUROS ELECTRICOS CIERRAN
(SI ESTAN CONECTADOS)

Armado Silente: Presione el botón pequeño “••” 2 veces
en 3 segundos.

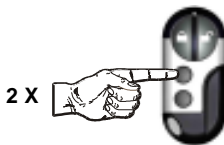

2 X

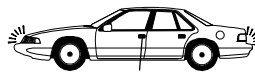

LAS LUCES DE
ESTACIONAMIENTO
HACEN UNA
INTERMITENCIA

LOS SEGUROS ELECTRICOS CIERRAN
(SI ESTAN CONECTADOS)

Desarme: Presione el botón de «Apertura» una vez.



LA SIRENA / CLAXON
EMITE 2 TONOS
DE CONFIRMACION



LAS LUCES DE
ESTACIONAMIENTO
HACEN 2
INTERMITENCIAS

LOS SEGUROS ELECTRICOS ABREN
(SI ESTAN CONECTADOS)

Desarme Silente: Presione el botón pequeño “••” 2 veces
en 3 segundos.

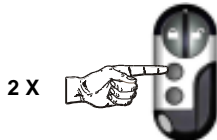

2 X



LAS LUCES DE
ESTACIONAMIENTO
HACEN 2
INTERMITENCIAS

LOS SEGUROS ELECTRICOS ABREN
(SI ESTAN CONECTADOS)