



ScreenBar Halo (CR20\_C)  
ScreenBar Halo Controller (CR20\_C  
Controller)  
User Guide

繁體中文

简体中文

日本語

English

Deutsch

Français

BenQ.com

© 2021 BenQ Corporation.  
All rights reserved. Rights of modification reserved.

## 包裝內容

請檢查產品包裝中是否含有下列物品。若有損壞或短缺，請即刻聯絡原購買處。

- ScreenBar Halo 燈本體 (含 USB 電源線)：1 個
- 無線控制器：1 個
- 曲面螢幕配件：1 個
- 4 號 (AAA) 電池：3 個

 本說明書中的產品圖示可能會與您購買的產品有些許差異，請以您所購買機型的實際外觀為準。

## 安全注意事項

- 請使用本產品隨附的 USB 電源線，並連接至 USB 埠電源 (5V DC, 1A)，否則本產品將無法正常運作，甚至引發火災。
- 請勿將任何物體放置或懸掛在本產品上，以免造成產品的零組件故障。
- 請妥善安放本產品的 USB 電源線。勿在電源線上放置重物、踐踏或以異物穿刺電源線。
- 若長時間不使用本產品，請將 USB 電源線從 USB 埠取下。



- 若遇到以下情況，請立即將 USB 電源線從 USB 埠取下，並向授權之維修代理商或合格技術人員尋求支援：
  - 本產品的外殼破損時
  - 本產品散發異常氣味時
  - 本產品燈源異常閃爍時
  - 電線破損、或電線內部線材裸露時
- 請勿將本產品暴露在潮濕環境 (例如浴室、戶外)，以免造成電線短路和意外事故。
- 本產品僅適用於室內，切勿安裝在戶外使用。
- 嚴禁拆解本產品的任何部分或零組件，否則可能造成意外，並讓產品保固失效。

## 安裝

1. 如右圖所示，將 ScreenBar Halo 放在螢幕上，建議讓夾具與螢幕邊框貼合。若您安放在曲面螢幕上，請先在燈的夾具上安裝曲面螢幕配件，再將燈本體安放在螢幕的邊框上。

-  螢幕的邊框厚度須在 0.7 公分 - 6 公分的範圍內 (若使用曲面螢幕配件，則邊框厚度須在 0.7 公分 - 4 公分的範圍內)。
- 您可旋轉燈本體，以將光線調整至合適的角度。

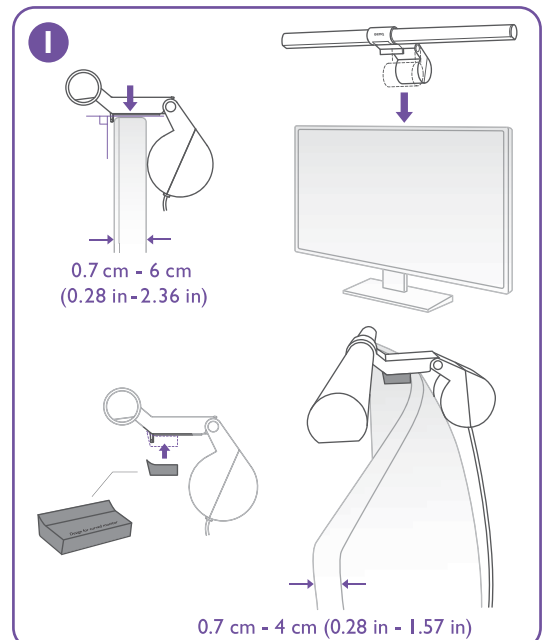
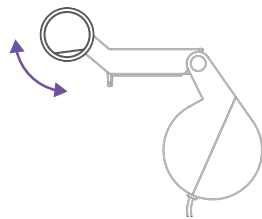

2. 如右圖所示，將 USB 電源線上的 USB Type A 接頭插入電腦的 USB 埠。

-  請勿使用 USB 延長線，否則可能會導致燈的功能異常。
- 請使用輸出電壓 5V、電流 1A 以上的電源，以確保燈具可以正常作動。使用輸出電壓 5V、電流 1.5A 以上之電源可以讓燈具光線最佳化。

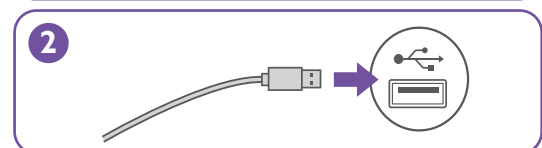

- 如右圖所示，打開位於無線控制器底部的電池盒蓋並裝入隨附的三個 4 號 (AAA) 電池 (安裝時請務必確認電池的正負極性與電池盒中的標示相符)，然後蓋上電池蓋。

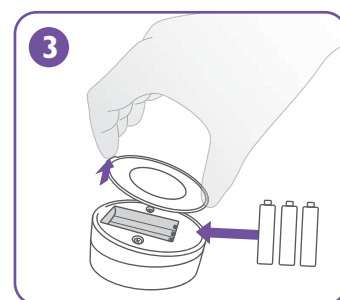

- 請勿混用新舊電池。
- 請勿將電池置於靠近火源、高溫或太陽直射處，以維持使用壽命。
- 請勿將電池放置於水中或潮溼之場所。
- 請勿拆解、敲擊或改裝電池，否則易導致電池短路發生危險。
- 切勿將用完的非充電式電池充電、或將電池棄置於火中，以免發生危險。
- 當電池已耗盡或長時間不使用本產品時，請將電池取出，以免因電池內的化學物質滲漏導致本產品損壞。
- 為降低廢電池對環境、人類健康的可能危害，請配合當地環保回收相關法規，透過回收管道處理廢電池。

## 使用方法

### 使用前需先喚醒無線控制器



無線控制器會在閒置 5 秒鐘後進入睡眠狀態以節省電源。請將手掌置於無線控制器的感應器上方 2 公分處即可喚醒。此時，位於無線控制器中央的電源指示燈會亮起，表示您可以進行操作。

- 無線控制器與燈本體在距離 1 公尺的範圍內都可正常作動。
- 無線控制器在睡眠狀態下，位於無線控制器中央的電源指示燈會熄滅。

### 開燈 / 關燈與切換光模式

#### 開燈 / 關燈

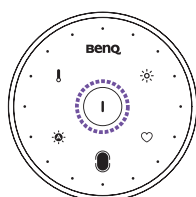

輕觸電源鍵即可開燈。再輕觸一次電源鍵即可關燈。

- 若無線控制器中的電池電量過低，電源指示燈會閃爍，以提醒您更換電池。

#### 切換光模式

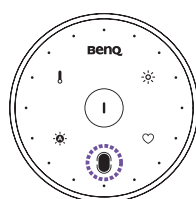

在燈開啟的狀態下，輕觸光模式切換鍵，即可在以下三種光模式中循環切換：

僅亮前燈 > 僅亮背景光 > 前燈與背景光皆亮



### 使用自動調光模式

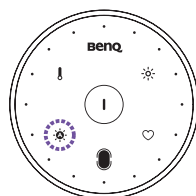

輕觸自動調光模式鍵，指示燈會亮起。在自動調光模式下，燈具上的光感應器會自動偵測環境光線，即時調整亮度，並將色溫設定在 4000K；此時光模式維持不變。

- 請勿讓任何物體阻擋位於燈頭內的光感應器，以確保自動調光模式正常運作。
- 在自動調光模式下，若您調整亮度、色溫或切換光模式，則自動調光模式將解除，自動調光模式指示燈會熄滅。

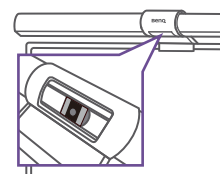

## 調整亮度與色溫

### 調整亮度

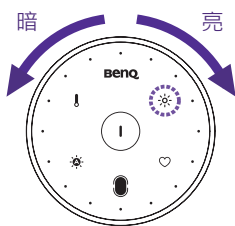

在燈開啟的狀態下，輕觸**亮度調整**☀️鍵。亮度調整指示燈亮起，旋轉即可調整亮度，外圈指示燈會隨著變化。順時針旋轉旋鈕可提高亮度，逆時針旋轉旋鈕可降低亮度。

### 調整色溫

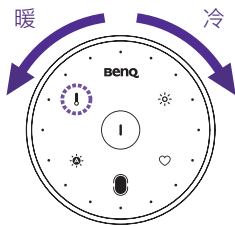

在燈開啟的狀態下，輕觸**色溫調整**🌡️鍵。色溫調整指示燈亮起，旋轉即可調整色溫，外圈指示燈會隨著變化。順時針旋轉旋鈕可提高色溫（最高色溫 6500K），逆時針旋轉旋鈕可降低色溫（最低色溫 2700K）。

🔌 若電源供應突然中斷，重新通電時亮度和色溫設定會回復至斷電前的狀態。

## 我的最愛模式

### 設定我的最愛模式

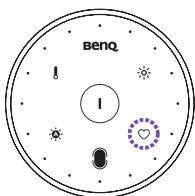

1. 依照需求，調整燈的亮度、色溫與光模式。
2. 持續按住**最愛模式**♥️鍵約 3 秒鐘。此時亮度調整指示燈、色溫調整指示燈與自動調光模式指示燈會同時閃爍三次，表示已記憶成功。

### 使用我的最愛模式

輕觸**最愛模式**♥️鍵即可進入此模式。

## 配對連接多盞燈

您可將一個無線控制器與多盞燈配對連接，即可同時操作多盞燈。若這些燈具與無線控制器同在 1 公尺範圍內，則光線會同步變動。

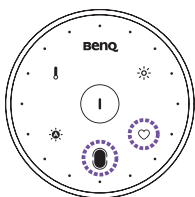

1. 移除燈具電源。
2. 確認無線控制器中央的電源指示燈是亮起（喚醒）的狀態，且無線控制器距離欲配對連接的燈不超過 1 公尺。
3. 先按住無線控制器上的**光模式切換**🔘鍵，然後再按住**最愛模式**♥️鍵並持續約 5 秒鐘。此時無線控制器上的功能指示燈同時閃爍。
4. 在 15 秒內將欲配對連接之燈的環境光感應器（位於燈頭正下方）遮住並把 USB 電源線接回電源。如果配對成功，無線控制器上的所有指示燈會熄滅，並進入睡眠狀態。

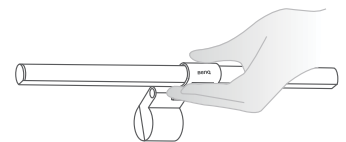

## 一般保養與故障診斷

- 請先將燈關閉，然後將 USB 電源線從電腦的 USB 埠取下。使用一塊柔軟、不掉棉絮的布沾上少許稀釋過的中性清潔劑擦拭燈本體。切勿使用酒精或任何其它種類的化學溶劑，例如煤油、去漬油等，否則可能會損壞燈的外殼。
- 嚴禁使用水或任何液體直接沖洗燈的本體與部件。
- 若燈無法點亮，請確認 USB 接頭是否已完全插入電腦的 USB 埠。
- 若電源供應的電壓不足 5V 時，燈光會閃爍提醒。請將燈改接至其它輸出電壓 5V 之 USB 埠，即可解決此問題並正常使用。
- 若仍然無法解決問題，請停止使用並洽詢原購買處。

# 規格

型號	CR20_C
DC 電源輸入	5V, 1.3A
最大消耗功率	6.5W
尺寸 (寬度 x 深度 x 高度)	燈具本體 : 500 x 94.7 x 97.1 mm
	無線控制器 : 74 x 74 x 38.4 mm

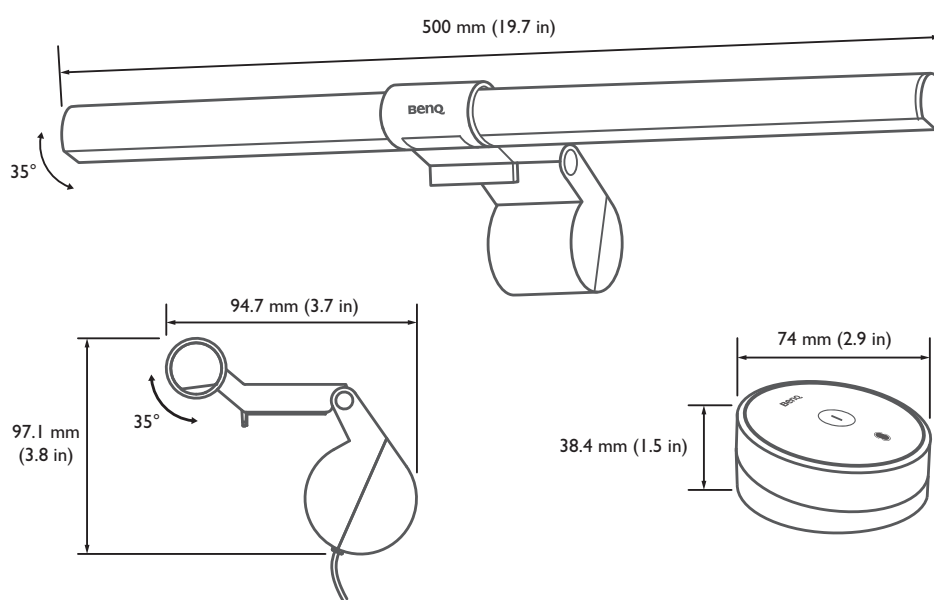

單元	限用物質及其化學符號					
	鉛 (Pb)	汞 (Hg)	鎘 (Cd)	六價鉻 (Cr <sup>+6</sup> )	多溴聯苯 (PBB)	多溴二苯醚 (PBDE)
金屬構件	—	○	○	○	○	○
塑料構件	○	○	○	○	○	○
電路板組件	—	○	○	○	○	○
電源線/其他線材	—	○	○	○	○	○
配件	—	○	○	○	○	○

備考 1. “○” 係指該項限用物質之百分比含量未超出百分比含量基準值。  
備考 2. “—” 係指該項限用物質為排除項目。

## 包装内容

请检查产品包装中是否含有下列物品。若有损坏或缺失，请即刻联络原购买处。

- ScreenBar Halo 灯本体 (含 USB 电源线): 1 个
- 曲面屏幕配件: 1 个
- 无线控制器: 1 个
- 7 号 (AAA) 电池: 3 个

 本说明书中的产品图可能会与您购买的产品有些许差异，请以您所购买机型的实际外观为准。

## 安全注意事项

- 本产品的光源无法由用户直接替换，一旦需要替换光源（如光源寿命终了时），请联络制造商或其服务代理商进行替换。
- 请使用本产品随附的 USB 电源线，并连接至 USB 端口电源 (5V DC, 1A)，否则本产品将无法正常运转，甚至引发火灾。
- 请勿将任何物体放置或悬挂在本产品上，以免造成产品的零组件故障。
- 请妥善安放本产品的 USB 电源线。勿在电源线上放置重物、践踏或以异物穿刺电源线。
- 若长时间不使用本产品，请将 USB 电源线从 USB 端口取下。



**注意**

- 若遇到以下情况，请立即将 USB 电源线从 USB 端口取下，并向授权的维修代理商或合格技术人员寻求支持：
  - 本产品的外壳破损时
  - 本产品散发异常气味时
  - 本产品灯源异常闪烁时
  - 电线破损、或电线内部线材裸露时
- 请勿将本产品暴露在潮湿环境（例如浴室、户外），以免造成电线短路和意外事故。
- 本产品仅适用于室内，切勿安装在户外使用。
- 严禁拆解本产品的任何部分或零组件，否则可能造成意外，并让产品保修失效。

## 安装

1. 如右图所示，将 ScreenBar Halo 放在屏幕上，建议让夹具与屏幕边框贴合。若您安放在曲面屏幕上，请先在灯的夹具上安装曲面屏幕配件，再将灯本体安放在屏幕的边框上。

-  屏幕的边框厚度须在 0.7 厘米 - 6 厘米的范围内（若使用曲面屏幕配件，则边框厚度须在 0.7 厘米 - 4 厘米的范围内）。
- 您可旋转灯本体，将光线调整至合适的角度。

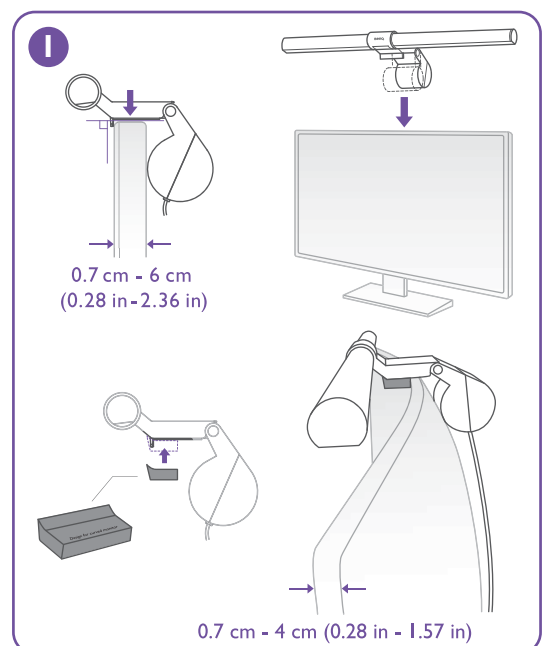
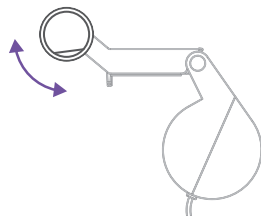



2. 如右图所示, 将 USB 电源线的 USB Type A 接头插入计算机的 USB 端口。

- 请勿使用 USB 延长线, 否则可能导致灯的功能异常。
- 请使用输出电压 5V、电流 1A 以上的电源, 以确保灯具可以正常运作。使用输出电压 5V、电流 1.5A 以上的电源可以让灯具光线优化。

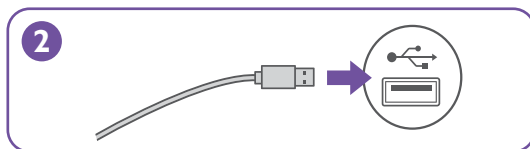

3. 如右图所示, 打开位于无线控制器底部的电池盒盖并装入随附的三节 7 号 (AAA) 电池 (安装时请务必确认电池的正负极性与电池盒中的标示相符), 然后盖上电池盖。

- 请勿混用新旧电池。
- 请勿将电池置于靠近火源、高温或太阳直射处, 以维持使用寿命。
- 请勿将电池放置于水中或潮湿的场所。
- 请勿拆解、敲击或改装电池, 否则易导致电池短路发生危险。
- 切勿将用过的非充电式电池充电或将电池弃置于火中, 以免发生危险。
- 当电池已耗尽或长时间不使用本产品时, 请将电池取出, 以免因电池内的化学物质渗漏导致本产品损坏。
- 为降低废电池对环境、人类健康的可能危害, 请配合当地环保回收相关法规, 通过回收管道处理废电池。

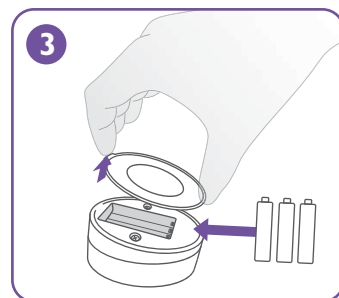

## 使用方法

### 使用前需先唤醒无线控制器



无线控制器会在闲置 5 秒钟后进入睡眠状态以节省电源。将手掌置于无线控制器的传感器上方 2 公分处即可唤醒。此时, 位于无线控制器中央的电源指示灯会亮起, 表示您可以进行操作。

- 无线控制器与灯本体在距离 1 米的范围内都可正常作动。
- 无线控制器在睡眠状态下, 位于无线控制器中央的电源指示灯会熄灭。

### 开灯 / 关灯与切换光模式

#### 开灯 / 关灯

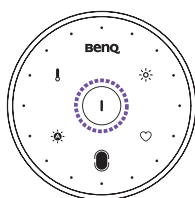

轻触电源键即可开灯。再轻触一次电源键即可关灯。

- 若无线控制器中的电池电量过低, 电源指示灯会闪烁, 提醒您更换电池。

#### 切换光模式

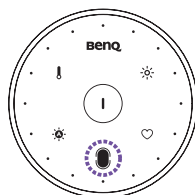

在灯开启的状态下, 轻触光模式切换键, 即可在以下三种光模式中循环切换:

仅亮前灯 > 仅亮背景光 > 前灯与背景光皆亮

### 使用自动调光模式

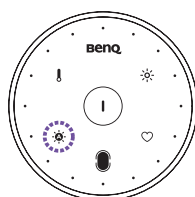

轻触自动调光模式键, 指示灯会亮起。在自动调光模式下, 灯具上的光传感器会自动侦测环境光线, 实时调整亮度, 并将色温设定在 4000K; 此时光模式维持不变。

- 请勿让任何物体阻挡位于灯头内的环境光传感器, 以确保自动调光模式正常运作。
- 在自动调光模式下, 若您调整亮度、色温或切换光模式, 则自动调光模式将解除, 自动调光模式指示灯会熄灭。

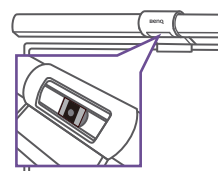

## 调整亮度与色温

### 调整亮度

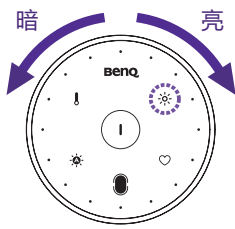

在灯开启的状态下，轻触**亮度调整** ☀️ 键。亮度调整指示灯亮起，旋转即可调整亮度，外圈指示灯会随着变化。顺时针旋转旋钮可提高亮度，逆时针旋转旋钮可降低亮度。

### 调整色温

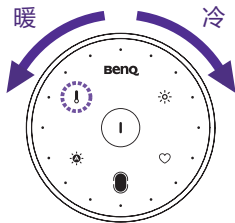

在灯开启的状态下，轻触**色温调整** 🌡️ 键。色温调整指示灯亮起，旋转即可调整色温，外圈指示灯会随着变化。顺时针旋转旋钮可提高色温（最高色温 6500K），逆时针旋转旋钮可降低色温（最低色温 2700K）。

🔌 若电源供应突然中断，重新通电时亮度和色温设定会回复至断电前的状态。

## 我的最爱模式

### 设置我的最爱模式

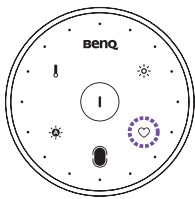

1. 依照需求，调整灯的亮度、色温与光模式。
2. 持续按住**最爱模式** ❤️ 键约 3 秒钟。此时亮度调整指示灯、色温调整指示灯与自动调光模式指示灯会同时闪烁三次，表示已记忆成功。

### 使用我的最爱模式

轻触**最爱模式** ❤️ 键即可进入此模式。

## 配对连接多盏灯

您可将一个无线控制器与多盏灯配对连接，即可同时操作多盏灯。若这些灯具与无线控制器同在 1 米范围内，则光线会同步变动。

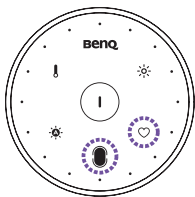

1. 移除灯具电源。
2. 确认无线控制器中央的电源指示灯是亮起（唤醒）的状态，且无线控制器距离欲配对连接的灯不超过 1 米。
3. 先按住无线控制器上的**光模式切换** 🌟 键，然后再按住**最爱模式** ❤️ 键并持续约 5 秒钟。此时无线控制器上的功能指示灯同时闪烁。
4. 在 15 秒内将欲配对连接之灯的环境光传感器（位于灯头正下方）遮住并把 USB 电源线接回电源。如果配对成功，无线控制器上的所有指示灯会熄灭，并进入睡眠状态。

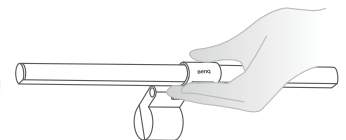

## 一般保养与故障诊断

- 请先将灯关闭，然后将 USB 电源线从计算机的 USB 端口取下。使用一块柔软、不掉棉絮的布沾上少许稀释过的中性清洁剂擦拭灯本体。切勿使用酒精或任何其它种类的化学溶剂，例如煤油、去渍油等，否则可能会损坏灯的外壳。
- 严禁使用水或任何液体直接冲洗灯的本体与部件。
- 若灯无法点亮，请确认 USB 接头是否已完全插入计算机的 USB 端口。
- 若电源供应的电压不足 5V，灯光会闪烁提醒。请将灯改接至其它输出电压 5V 的 USB 端口，即可解决此问题并正常使用。
- 若仍然无法解决问题，请停止使用并洽询原购买处。



## 规格

型号	CR20_C
DC 电源输入	5V, 1.3A
最大消耗功率	6.5W
尺寸 (宽度 x 深度 x 高度)	灯具本体: 500 x 94.7 x 97.1 mm
	无线控制器: 74 x 74 x 38.4 mm

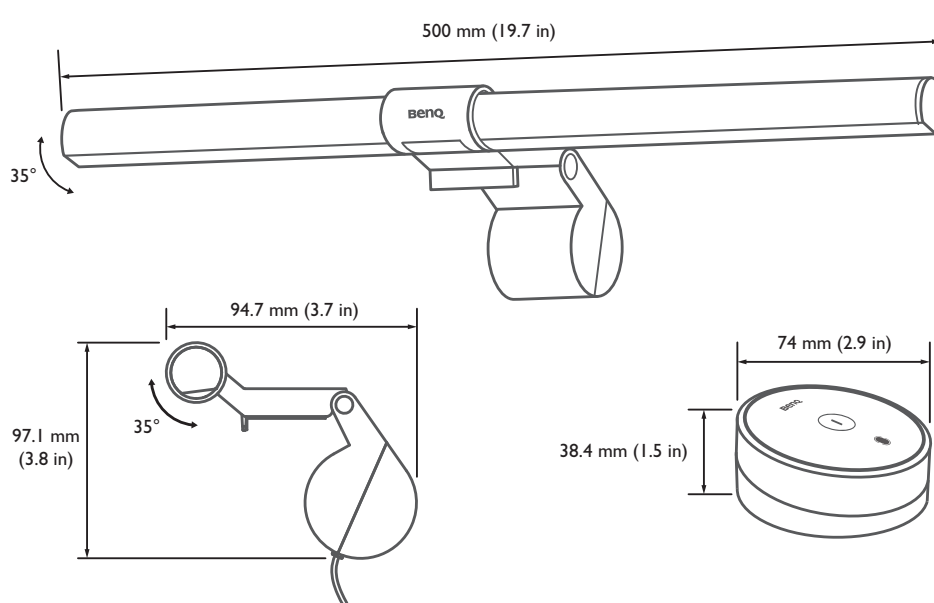

## 内容物

お手元に届いた商品が下記の内容物とあっているかご確認ください。損傷した物、不足品がございましたらお買い求め頂いた販売店にご連絡ください。

- ・ ScreenBar Halo ライト本体 (USB ケーブル含む) x 1
- ・ 曲面ディスプレイ専用部品 x 1
- ・ 無線コントローラー x 1
- ・ 単 4 型電池 (AAA) x 3

 本書に掲載している画面やイラストは、実際の製品と一部異なる場合がございます。

## 安全上のご注意

- ・ 付属の USB 電源ケーブル以外は使用しないでください。入力電源は 5V、最低 1A の電流を供給できることをご確認ください。指定以外の部品を使用すると、火災や感電、けが、家財や機器の破損の原因になります。
- ・ 製品本体の上に物を載せないでください。機器の破損や故障の原因になります。
- ・ USB 電源ケーブルの上に重量物を載せたり、踏みつけたり、傷をつけたりしないでください。
- ・ 本製品を長時間使用しない場合は、USB 電源ケーブルを電源から外してください。



### 注意

- ・ 万一、製品に下記のような不具合が生じた場合、直ちに USB 電源ケーブルを電源から外してください。そして、正規修理店または担当サービスにご連絡ください。
  - 製品が破損したとき
  - 煙や異臭、異音が発生したとき
  - 光源に異常なちらつきが発生したとき
  - USB 電源ケーブルが破損した中身が剥き出しになったとき
- ・ 本製品を浴室などの湿気の多い場所に置かないでください。火災・感電の原因となる恐れがあります。
- ・ 本製品は室内のみでご使用ください。
- ・ 本体を絶対に分解しないでください。けが・感電の原因となる恐れがございます。その原因で故障が生じた場合は、製品保証の対象外となります。

## 取付方法

1. 右の図のように、ライト本体をモニターベゼルの上に取り付けてください。曲面ディスプレイで使用する場合は、まず曲面ディスプレイ専用部品をライトのクリップに装着した後、モニターベゼルの上に取り付けてください。

-  本製品はベゼル厚さが 0.7 cm ~ 6 cm のモニターに適用されます。(曲面ディスプレイの場合はベゼル厚さが 0.7 cm ~ 4 cm のモニターに適用されます。)
- ・ ライト本体を自分のニーズに合わせて最適な角度に調整できます。

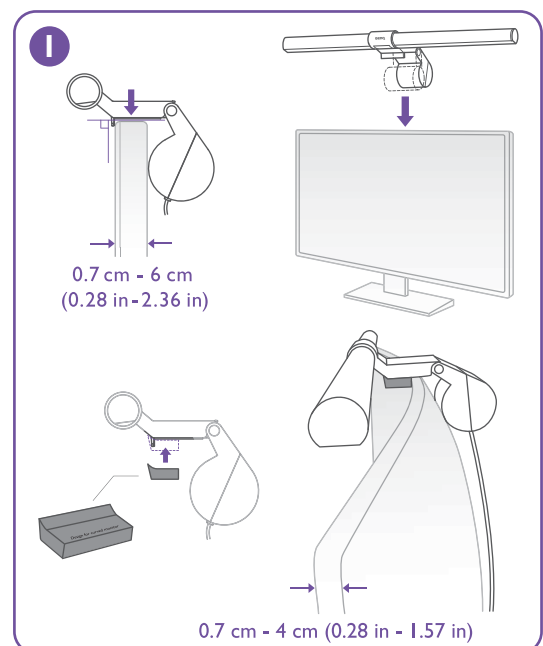
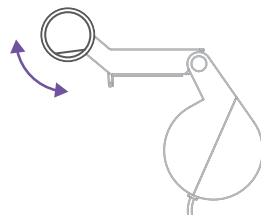

2. 右の図のように、USB ケーブルをパソコンの USB ポートに接続してください。

- USB 延長ケーブルを使用しないで下さい。故障や動作不良の原因になります。
- 製品が正常に動作するために、電圧が 5V、最低 1A 以上の電流を供給できる電源を使用してください。電圧が 5V、1.5A 以上の電流を供給できる電源の使用を推奨しています。

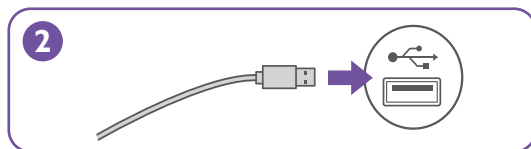

3. 右の図のように、コントローラーの背面にあるふたを付属の単 4 型電池を入れて、ふたを閉じてください。(電池を入れる時、極性 (+) と (-) を確認してください。)

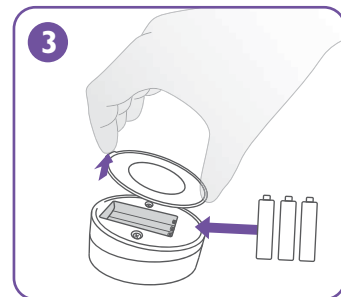

- 新しい電池と古い電池を混ぜて使用しないでください。
- 電池は、直射日光、高温多湿の場所で使用、放置しないでください。
- 電池を水などで濡らさないでください。
- 電池に強い衝撃を与えたり、投げつけたり、分解しないでください。電池が漏液、発熱、破裂、発火するおそれがあります。
- 長時間使用しないときは、電池を外してください。使い切った電池をそのまま機器の中に放置すると、液もれを起こし、機器の故障の原因になります。
- 電池を捨てる時は、地域の条例に従って処分してください。



## 使用方法

### 使用する前にコントローラーを起動してください





無線コントローラーは無操作状態から 5 秒後にスリープモードに切り替わります。コントローラーの  の 2 cm 上方に手をかざすと、電源インジケータ  が点灯し、起動します。

- 無線コントローラーの作動距離は約 1m です。
- 無線コントローラーはスリープモードに入ると、電源インジケータ  が消灯します。

### 点灯 / 消灯とライトモード

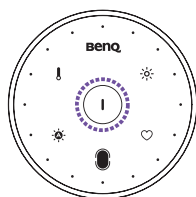
#### 点灯 / 消灯



電源ボタン  をタッチすると、点灯します。再びタッチすると消灯します。

- 電池残量が不足してくると、電源インジケータ  が点滅します。点滅したら、電池を交換してください。

#### ライトモード設定

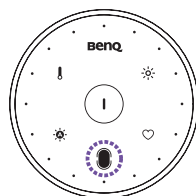

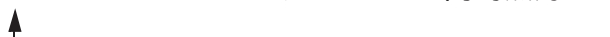

ライトの電源が ON の時にライトモードボタン  をタッチすると、3 つのライトモードへ自由に切り替えられます。

フロントライト > バックライト > 同時点灯

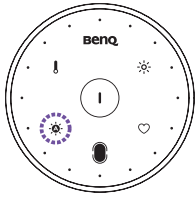

## 自動調光モード



自動調光モードボタン  をタッチすると、自動調光モードインジケータが点灯します。自動調光モードの時はライト本体にある照度センサーが周囲の明るさに応じて自動調光し、色温度を 4,000K に設定します。ライトモードの設定は変更されません。

- 自動調光モードが正常に動作するように、ライト内部の光センサーを障害物で遮らないでください。
- 自動調光モードの時に照度や色温度を手動で調整したり、ライトモードを切り替えたりすると、自動調光モードは解除され、インジケータが消灯します。

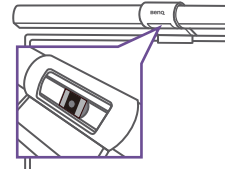

## 照度と色温度の調整

### 照度調整

暗くする 明るくする

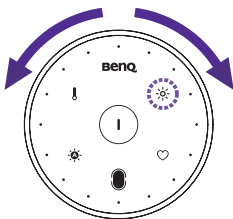

ライトの電源が ON の時に照度調整ボタン  をタッチすると、照度調整インジケータが点灯します。ノブを時計回りに回すと、ライトが明るくなり、外側の点が増えます。ノブを反時計回りに回すと、ライトが暗くなります。

### 色温度調整

暖色系にする 寒色系にする

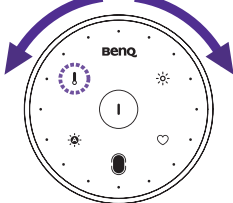



ライトの電源が ON の時に色温度調整ボタン  をタッチすると、色温度調整インジケータが点灯します。ノブを時計回りに回すと、ライトの色温度が高くなり（6500K まで調整可能）、外側の点が増えます。ノブを反時計回りに回すと、ライトの色温度が低くなります（2700K まで調整可能）。

- 突然電源が切れ再起動した場合、照度・色温度の設定は中断した時点の状態を再現できます。

## お気に入りモード

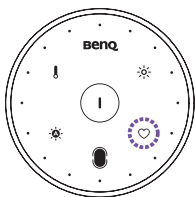
### お気に入りを設定する



1. お好みの照度と色温度、ライトモードを調整してください。
2. 3 秒長くお気に入りボタン  を押すと、照度と色温度、ライトモードのインジケータが 3 回点滅します。点滅が終わると、ライトがお気に入りを記憶します。



### お気に入りを使用する

お気に入りボタン  をタッチすると記憶された設定を再現します。

## 複数のライトを1つのコントローラーで操作する場合

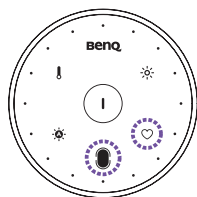
複数のライトを同じ無線コントローラーに登録することで、同時操作することができます。ライトと無線コントローラー間の作動可能距離は1mです。



1. ライトを電源から外してください。
2. コントローラーにある電源インジケータが点灯であり、コントローラーが登録するライトから1m以内にあることを確認してください。
3. ライトモードボタン  を押し、さらにお気に入りボタン  を同時に5秒間押し、すべてのインジケータが同時に点滅します。
4. 15秒以内に、登録するライトの下にある光センサーを手で遮って、USB電源ケーブルを電源に接続してください。登録が正常に完了した場合、すべてのインジケータが消灯し、スリープモードに入ります。

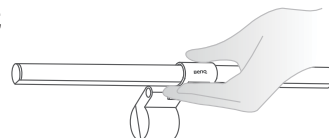

## 故障・お手入れ

- まずライトを消灯し、USB電源ケーブルを外してください。水で薄めた中性洗剤に、柔らかい布を浸し、よく絞ってから汚れを拭き取ってください。アルコール、シンナー、ベンジン等、有機溶剤を含む物を使用しないでください。変色、変形の原因になります。
- ライト本体や部品に直接水をかけたり、水の中につけて洗うことは絶対におやめください。
- ライトが点灯しない場合、USBケーブルが正しく接続されていることを確認してください。
- ライト本体の電源電圧不足の場合、ライトが点滅します。ライトを出力電圧が5V以上の電源に接続してください。
- それでも解決できないときは、お買い上げの販売店、またはサポートにお問い合わせください。

## 仕様

型番	CR20_C
DC電源入力	5V, 1.3A
最大電力消費	6.5W
外形寸法(幅 x 奥行 x 高さ)	ライト本体 : 500 x 94.7 x 97.1 mm 無線コントローラー : 74 x 74 x 38.4 mm

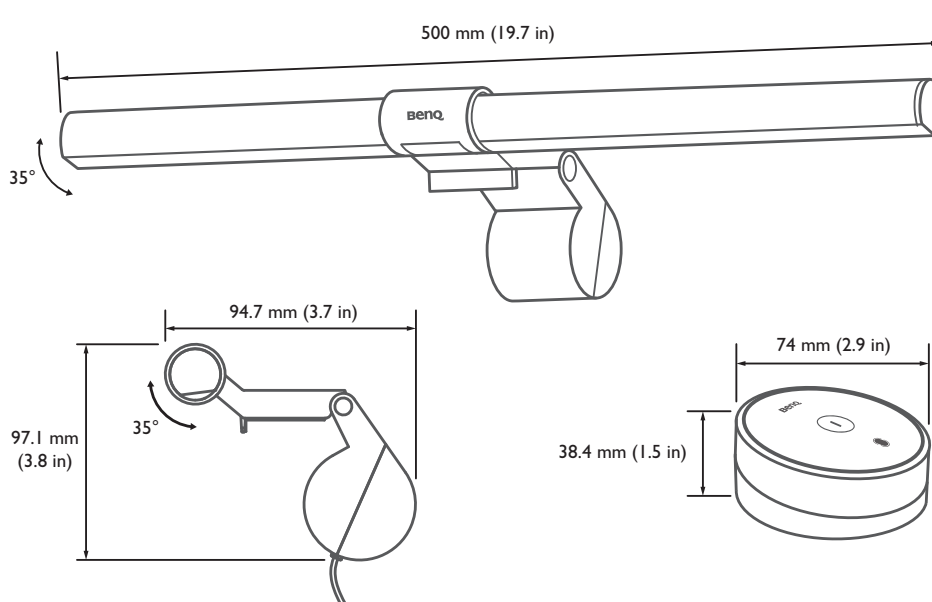

## Package Contents

The package should include the following items. If anything is missing or damaged, please contact the place of purchase immediately.

- 1 x ScreenBar Halo lamp (with USB power cord)
- 1 x Accessory for curved monitors
- 1 x Wireless controller
- 3 x AAA battery

 The illustrations in this guide are for your reference only and may look different from the actual product.

## Safety Warnings

- Only use the provided USB power cord with this product and connect it to the USB port power supply (5V DC, 1A). Otherwise this product will not work properly and may even cause a fire.
- Do not place or hang any objects on the product, so as to avoid malfunction of the product.
- Route the USB power cord so as to avoid it from being pinched by items placed upon it or against it.
- If the product will not be used for an extended period, please remove the USB power cord from the USB port.



**CAUTION**

- If you encounter the following situations, please remove the USB power cord from the USB port immediately, and seek support from an authorized service agent or qualified technician:
  - When the casing of this product is damaged
  - When this product emits an abnormal smell
  - When the LED light source flickers abnormally
  - When the power cord is damaged or the wire inside is exposed
- Do not expose this product to humid environments (such as bathrooms, outdoors) to avoid short circuits and accidents.
- This product is only suitable for indoor use, do not use it outdoors.
- It is strictly prohibited to disassemble any part or component of this product. Otherwise it may cause an accident and invalidate the product warranty.

## Assembly

1. Extend the counter weight and rest the clip on top of the monitor. For optimal performance, please ensure that the mounting arm is perpendicular to the monitor. For a curved monitor, first install the provided accessory on the clip and then place the lamp on top of the monitor frame.

-  **The thickness of the monitor frame must be within the range of 0.7 cm-6 cm (0.7 cm-4 cm if the accessory for curved monitors is used).**
- You can adjust the light to a suitable angle by rotating the lamp body.

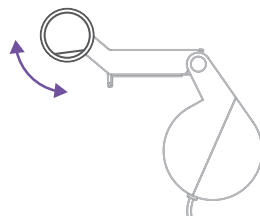

2. Connect the USB power cord to the lamp and insert the USB Type A connector into the USB port.

-  **Do not use a USB extension cable. The use of a USB extension cable can cause lamp misoperation.**
- Use a power supply with an output voltage of 5V and a current of 1A or more to ensure that the lamp can operate normally. Use a power supply with an output voltage of 5V and a current of 1.5A or more to optimize the light of the lamp.

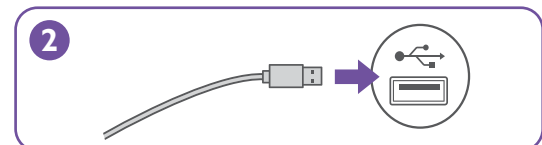
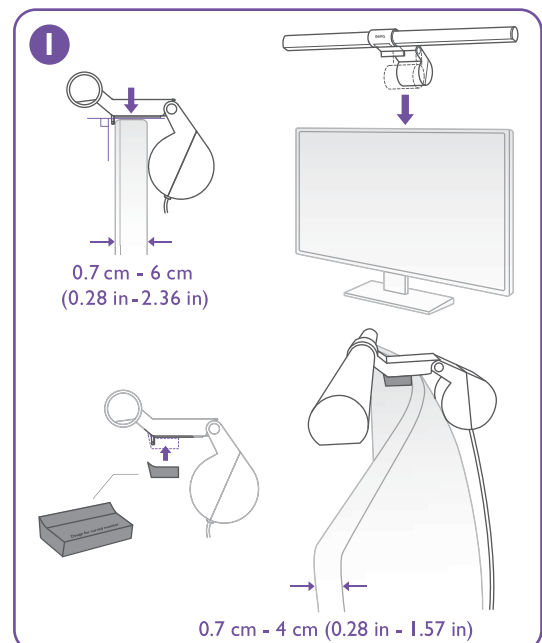



3. Open the battery compartment cover at the bottom of the wireless controller and insert the three AAA batteries provided (please make sure that the batteries are inserted with the correct polarity) and then install the battery cover back.

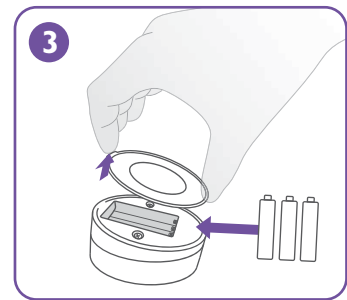

- Do not mix old and new batteries.
- Do not place the batteries under direct sunlight, at a high temperature or near fire. Neither store the batteries in high humidity nor submerge them in water.
- Do not disassemble, hit, or make modifications to the batteries or they may short circuit and pose a hazard.
- Do not attempt to recharge discarded non-chargeable batteries or expose them to fire.
- Remove the batteries if they are depleted or if the lamp will not be used for an extended period; otherwise chemicals inside the batteries may leak and damage the product.
- To reduce adverse impact on the environment and prevent health hazards, please properly discard the batteries according to your local recycling regulations.

## How to Use

### Activating the Wireless Controller Before Use



The wireless controller will enter sleep mode after 5 seconds idle to save power. To activate the wireless controller, place your hand 2 cm above the sensor on the wireless controller. The power indicator in the center of the wireless controller will then light up to indicate that you can start performing operations.

- The wireless controller can be operated within 1 meter of the lamp.
- When the wireless controller is in the sleep mode, the power indicator located in the center of the wireless controller will turn off.

### Turning On/Off the Lamp and Switching Light Modes

#### Power On/Off

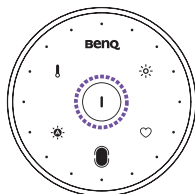

Tap the **Power** button to turn on the lamp. To turn off the lamp, tap the **Power** button again.

- When the remaining battery charge is low, the power indicator will flash to remind you to replace the batteries.

#### Light Mode Control

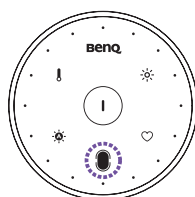

Tap the **Light Mode Switch** button to cycle through the following three light modes:

**Front light on > Ambient light on > Both lights on**

#### Auto Dimming Mode

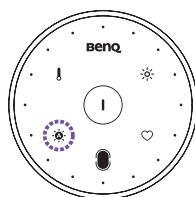

Tap the **Auto Dimming Mode** button to enter this mode. The indicator will light up when the mode is on. In the Auto Dimming Mode, the light mode (front light/ambient light/both) remains the same while the lamp automatically adjusts its brightness according to the surrounding lighting condition and sets the color temperature to 4000K.

- Avoid blocking the light sensor located on the lamp to ensure that the Auto Dimming Mode works correctly.
- The Auto Dimming Mode will automatically turn off when you adjust the brightness or the color temperature or switching light modes. The Auto Dimming Indicator will turn off when the mode is off.

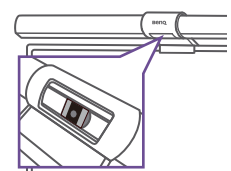

## Adjusting Brightness and Color Temperature

### Brightness Control

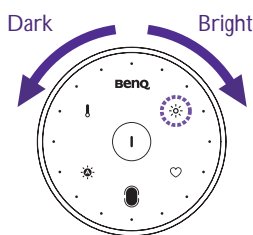

Tap the **Brightness Adjustment**  button to activate brightness control. The indicator will light up when the brightness control is on. Rotate the adjustment ring to adjust the brightness and the lights around the adjustment ring will change accordingly. Rotate the adjustment ring clockwise to increase the brightness, or counterclockwise to decrease the brightness.

### Color Temperature Control

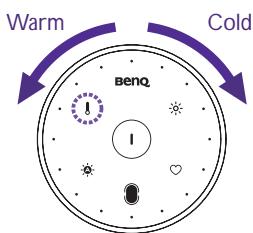



Tap the **Color Temperature Adjustment**  button to activate color temperature control. The indicator will light up when the color temperature control is on. Rotate the adjustment ring to adjust the color temperature and the lights around the adjustment ring will change accordingly. Rotate the adjustment ring clockwise to increase the color temperature (the highest color temperature is 6500K), or counterclockwise to decrease the color temperature (the lowest color temperature is 2700K).

 If the power supply is interrupted, the brightness and color temperature settings will be restored to the state before the power interruption.

## My Favorite Mode

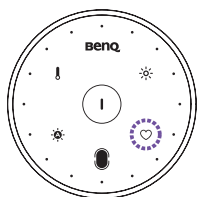
### Setting Up My Favorite Mode



1. Adjust the brightness, color temperature and light mode of the lamp.
2. Tap and hold the **My Favorite Mode**  button for about 3 seconds. The brightness, the color temperature and the auto dimming mode indicator will flash three times simultaneously to indicate that the settings are memorized successfully.



### Using My Favorite Mode

Tap the **My Favorite Mode**  button to enter this mode.

## Pairing and Connecting Multiple ScreenBar Halos

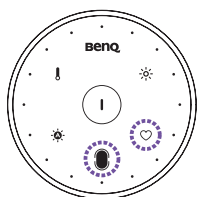
You can pair and connect a wireless controller with multiple lamps to operate at the same time. If the distance between the controller and these lights is within 1 meter, the settings of these lamps will change simultaneously.



1. Unplug the lamp.
2. Make sure that the power indicator is on (the wireless controller is activated), and the wireless controller is within 1 meter of the lamp.
3. While holding the **Light Mode Switch**  button, tap and hold the **My Favorite Mode**  button for about 5 seconds. You will see the function indicators on the wireless controller start flashing simultaneously.
4. After the indicators start flashing, cover the light sensor (on the reverse side of the light bar) of the lamp you wish to pair then plug in the USB power cord within 15 seconds. If the controller and the lamps are successfully paired and connected, all the indicators will turn off and the controller will go into sleep mode.

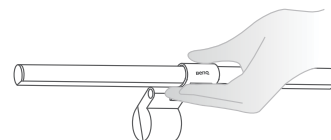

## Maintenance and Troubleshooting

- First Turn off the lamp and unplug the lamp from the USB port. When cleaning the lamp, wipe off any smears or dusts using a soft, lint-free cloth lightly moistened with a mild detergent solvent. Do not use alcohol or any other chemical solvents like kerosene, naphtha and so on, as the lamp's casing may become damaged.
- Do not rinse the lamp or any of its components directly with water.
- If the lamp does not turn on, check to make sure that there are no loose connections between the USB cable and USB port.
- The light flashes when the power supply of the lamp is insufficient (less than 5V). Connect the lamp to another USB port that provides 5V output voltage to solve this problem.
- If the problem persists, please contact the place of purchase for help.

## Specifications

<b>Model</b>	<b>CR20_C</b>
<b>DC power input</b>	5V, 1.3A
<b>Max. power consumption</b>	6.5W
<b>Dimensions (Width x Depth x Height)</b>	Lamp: 500 x 94.7 x 97.1 mm
	Wireless controller: 74 x 74 x 38.4 mm

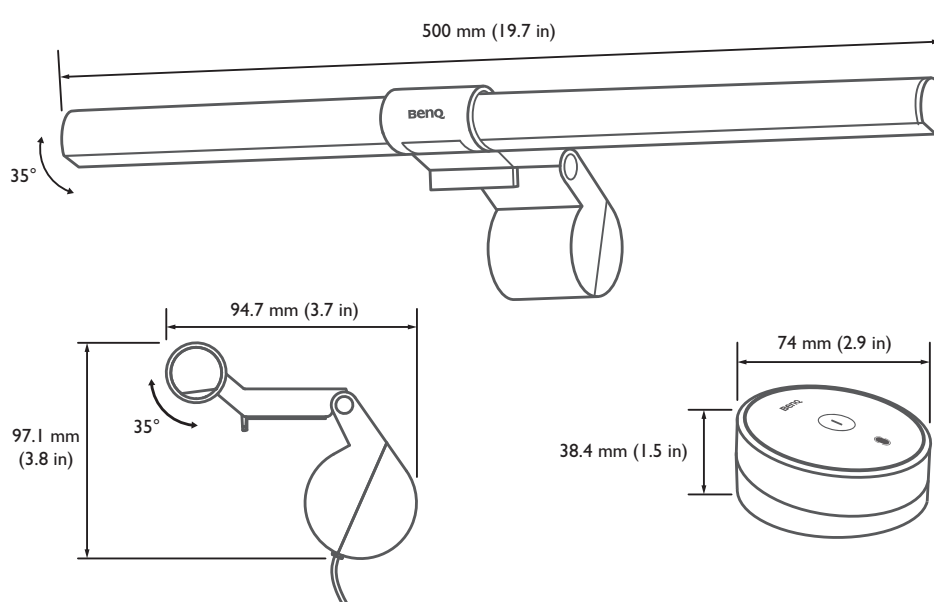

## Inhalt des Pakets

Überprüfen Sie die Verpackung auf Vollständigkeit. Sollte etwas fehlen oder beschädigt sein, wenden Sie sich bitte an die ursprüngliche Verkaufsstelle, um Hilfe zu erhalten.

- ScreenBar Halo-Lampe (mit USB-Netzkabel) x 1
- Wireless Controller x 1
- Zubehör für Monitore mit Curved-Design x 1
- AAA-Batterie x 3

 Die Darstellungen in diesem Handbuch dienen nur als Referenz und können vom Aussehen des eigentlichen Produkts abweichen.

## Sicherheitshinweise

- Verwenden Sie nur das mitgelieferte USB-Netzkabel und verbinden Sie es nur mit dem USB-Anschluss (5V DC, 1A). Andernfalls kann es zu Fehlfunktionen und Brandgefahr kommen.
- Um Schäden an der Lampe zu vermeiden, dürfen keine Gegenstände an der Lampe aufgehängt oder platziert werden.
- Verlegen Sie das USB-Netzkabel so, dass es nicht von Gegenständen eingeklemmt wird, die auf oder gegen das Kabel drücken.
- Wenn die Lampe über einen längeren Zeitraum nicht benutzt wird, ziehen Sie den Stecker aus dem USB-Anschluss.



### Achtung

- Trennen Sie in den folgenden Fällen sofort die Lampe vom USB-Anschluss und wenden Sie sich zur Inspektion oder Reparatur an ein autorisiertes Servicezentrum oder einen qualifizierten Servicetechniker:
  - Wenn das Außengehäuse der Lampe beschädigt ist
  - Wenn die Lampe seltsame Gerüche emittiert
  - Wenn die LED-Lichtquelle flackert
  - Wenn die Isolierung des Lampenkabels beschädigt oder ausgefranst ist und die Metallfäden im Inneren sichtbar sind
- Verwenden Sie die Lampe nicht in einer feuchten Umgebung (z.B. im Badezimmer oder im Freien). Andernfalls kann es zu Kurzschlüssen und Unfällen kommen.
- Diese Lampe ist nur für den Innenbereich bestimmt. Verwenden Sie sie nicht im Freien.
- Bauen Sie die Lampe niemals auseinander und entfernen Sie keine Komponenten aus ihr, da dies zu Unfällen und zu einem Verlust der Produktgarantie führen kann.

## Installation der Lampe

1. Platzieren Sie den ScreenBar Halo auf dem Bildschirm. Das Gerät sollte am Bildschirmrahmen befestigt werden und es darf keine Lücke aufweisen. Bei einem Monitor mit Curved-Design installieren Sie bitte zuerst das Zubehör für Monitore mit Curved-Design auf dem Clip und setzen Sie die Lampe oben auf den Monitorrahmen.

-  Die Dicke des Monitorrahmens muss im Bereich von 0,7 cm-6 cm liegen (0,7 cm-4 cm, wenn das Zubehör für Monitore mit Curved-Design verwendet wird).
- Sie können die Lampe auf einen passenden Winkel einstellen, indem Sie den Körper der Lampe drehen.

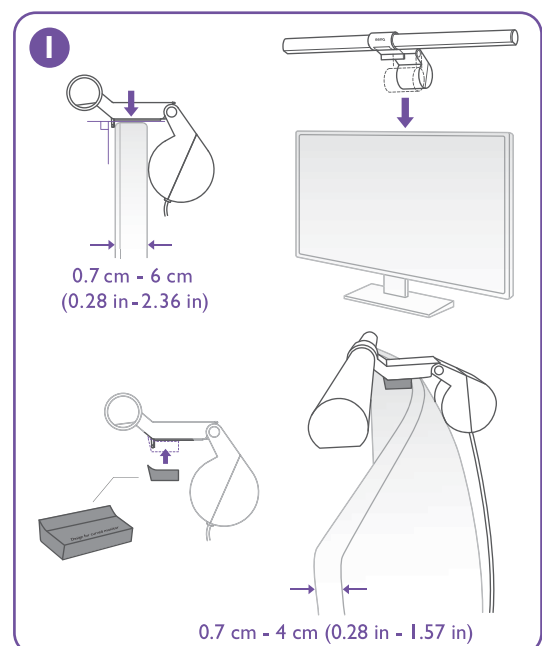
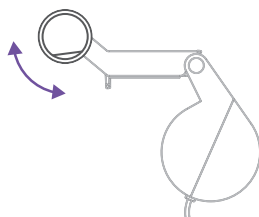

2. Schließen Sie den USB-Stecker Typ A des USB-Netzkabels an den USB-Anschluss des Computers an.

- Verwenden Sie kein USB-Verlängerungskabel. Andernfalls kann es zu Funktionsstörungen der Lampe kommen.

• Verwenden Sie ein Netzteil mit einer Ausgangsspannung von 5V und einer Stromstärke von 1A oder mehr, um sicherzustellen, dass die Lampe normal funktioniert. Der Strom, der mit einer Spannung zumindest von 5V und mit einer Stromstärke zumindest von 1.5A ist, könnte den Lichtstrahl der Lampe optimieren.

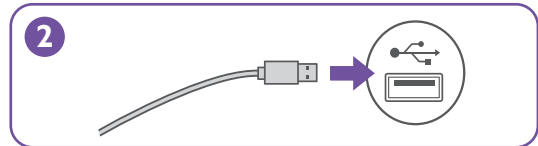

3. Öffnen Sie die Batteriefachabdeckung an der Unterseite des Wireless-Controllers und legen Sie die drei mitgelieferten AAA-Batterien ein, achten Sie beim Einsetzen darauf, dass die positive und negative Polarität der Batterien mit den Markierungen im Batteriefach übereinstimmt, und schließen Sie den Batteriefachdeckel.

- Verwenden Sie keine alten mit neuen Batterien.

• Die Batterien dürfen keinem Feuer, keinen hohen Temperaturen und keinem direkten Sonnenlicht ausgesetzt werden, um deren Lebensdauer zu gewährleisten.

• Die Batterien dürfen nicht ins Wasser eingetaucht werden oder in feuchter Umgebung gelagert werden.

• Zerlegen, beschädigen und deformieren Sie die Batterien nicht, andernfalls können sie eine Gefahr darstellen.

• Versuchen Sie nicht, die gebrauchten und nicht aufladbaren Batterien wieder aufzuladen oder sie ins Feuer zu werfen.

• Entfernen Sie die Batterien, wenn sie verbraucht sind oder wenn die Lampe über einen längeren Zeitraum nicht benutzt wird. Andernfalls können Chemikalien in den Batterien auslaufen und das Produkt beschädigen.

• Um nachteilige Auswirkungen auf die Umwelt zu reduzieren und Gesundheitsrisiken zu vermeiden, bitten wir Sie, die Batterien gemäß den örtlichen Recycling-Regelungen zu entsorgen.

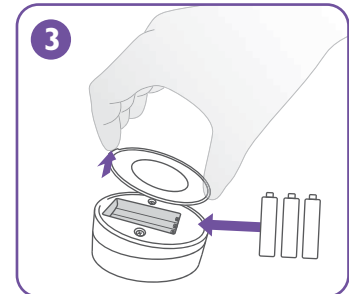

## Anwendung der Lampe

### Den Wireless-Controller vor der Verwendung aufwecken



Wenn der Wireless-Controller 5 Sekunden lang nicht benutzt wird, wechselt er in den Schlafmodus, um Strom zu sparen. Um den Wireless-Controller aufzuwecken, legen Sie Ihre Handfläche 2 cm über den Sensor des Wireless-Controllers. Zu diesem Zeitpunkt leuchtet die Stromanzeige (I) in der Mitte des Wireless-Controllers auf und zeigt damit an, dass Sie Funktionen ausführen können.

- Die Lampe könnte innerhalb eines Meters von der Fernbedienung normal funktionieren.
- Wenn die Fernbedienung im Bereitschaftsbetrieb ist, schaltet die in der Mitte der Fernbedienung (I)-Leuchte sich aus.

### Ein-/Ausschalten der Lampe und Umschalten der Lichtmodi

#### Ein-/Ausschalter der Lampe

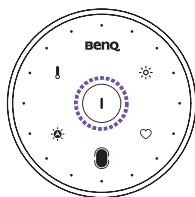

Tippen Sie auf die **Ein/Aus-Taste** (I), um die Lampe einzuschalten. Um die Lampe auszuschalten, tippen Sie erneut auf die **Ein/Aus-Taste** (I).

- Wenn der Batterieladezustand im Wireless-Controller zu niedrig ist, blinkt die Stromanzeige, um Sie daran zu erinnern, die Batterien auszutauschen.

## Umschalten des Lichtmodus

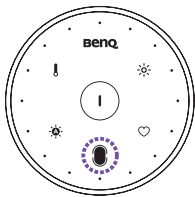

Wenn die Lampe leuchtet, tippen Sie auf die Taste , um durch die folgenden drei Lichtmodi zu wechseln:

**Vorderlicht an > Umgebungslicht an > Beide Lichter an on**

## Anwendung des Auto-Dimming-Modus

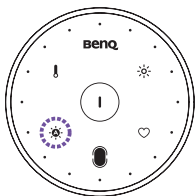

Tippen Sie auf die Taste . Die Anzeige leuchtet auf. Im Auto-Dimming-Modus bleibt der Licht-Modus gleich. Die Lampe passt die Helligkeit automatisch an die Umgebungsbeleuchtung an und stellt die Farbtemperatureinstellung auf 4000K ein.

- Lassen Sie keine Gegenstände den angebrachten Lichtsensor blockieren, um den normalen Betrieb des Auto-Dimming-Modus zu gewährleisten.
- Wenn Sie im Auto-Dimming-Modus die Helligkeit oder Farbtemperatur einstellen, oder Umschalten der Lichtmodi, wird der Auto-Dimming-Modus deaktiviert, und die Anzeige für den Auto-Dimming-Modus geht aus.

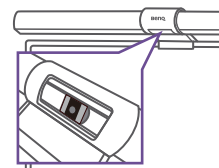

## Einstellung der Helligkeit und Farbtemperatur

### Einstellen der Helligkeit

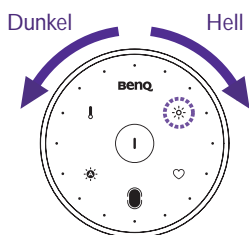

Tippen Sie bei eingeschalteter Lampe auf die Taste für die

**Helligkeitseinstellung**  und die Anzeige leuchtet auf. Drehen Sie den Einstellring, um die Helligkeit einzustellen, und die Beleuchtung um den Einstellring ändert sich ebenfalls entsprechend. Drehen Sie den Einstellring im Uhrzeigersinn, um die Helligkeit zu erhöhen, oder gegen den Uhrzeigersinn, um die Helligkeit zu verringern.

### Einstellung der Farbtemperatur

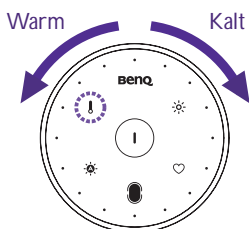

Tippen Sie bei eingeschalteter Lampe auf die **Farbtemperatur-**

**Einstellung**  Taste, und die Anzeige leuchtet auf. Drehen Sie den Einstellring, um die Farbtemperatur einzustellen, und die Beleuchtung um den Einstellring ändert sich ebenfalls entsprechend. Drehen Sie den Einstellring im Uhrzeigersinn, um die Farbtemperatur zu erhöhen (die höchste Farbtemperatur beträgt 6500K), oder gegen den Uhrzeigersinn, um die Farbtemperatur zu verringern (die niedrigste Farbtemperatur beträgt 2700K).

- Wenn die Stromversorgung plötzlich unterbrochen wird, werden die Helligkeits- und Farbtemperatureinstellungen auf den Zustand vor der Stromunterbrechung wiederhergestellt.

## Mein Favorit

### Einstellung des Favorit Modus

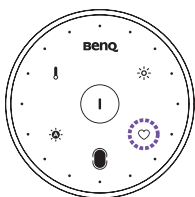

1. Stellen Sie die Helligkeit, die Farbtemperatur und den Lichtmodus der Lampe ein.
2. Tippen Sie auf die Taste **Mein Favorit**  und halten Sie sie etwa 3 Sekunden lang gedrückt. Zu diesem Zeitpunkt blinken die Anzeigen für die Helligkeit, die Farbtemperatur und den Auto-Dimming-Modus dreimal gleichzeitig und zeigen damit an, dass die Speicherung erfolgreich ist.

### Anwendung des Favorit Modus



Tippen Sie auf die Taste , um den Favorit Modus zu aktivieren.

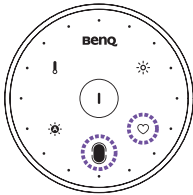

## Koppeln und Verbinden mehrerer Lampen

Sie können einen drahtlosen Controller mit mehreren Lampen koppeln und verbinden, um mehrere Lampen gleichzeitig zu betreiben. Wenn der Abstand zwischen dem Controller und diesen Lampen innerhalb von 1 Meter liegt, ändern sich die Beleuchtungsmuster dieser Lampen gleichzeitig.



1. Die Energieversorgung der Lampe entfernen.
2. Vergewissern Sie sich, dass die Stromanzeige in der Mitte des Controllers leuchtet und dass sich der Wireless-Controller in einem Umkreis von 1 Meter um die zu koppelnde und anzuschließende Lampe befindet.
3. Tippen und halten Sie die Taste  auf dem Wireless-Controller und tippen und halten Sie dann die Taste  etwa 5 Sekunden lang gedrückt. Zu diesem Zeitpunkt beginnen die Funktionsanzeigen auf dem Wireless-Controller gleichzeitig zu blinken.
4. Der Umgebungslichtsensor der Lampe, die Sie verbinden möchten, innerhalb 15 Sekunden decken (der Sensor ist unter der Lampe) und USB-Kabel an der Energieversorgung anschließen. Wenn die Kopplung und Verbindung erfolgreich ist, erlöschen die Lichter am Wireless-Controller, wechselt er in den Schlafmodus.

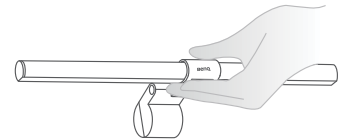

## Wartung und Fehlerbehebung

- Schalten Sie zuerst die Lampe aus und trennen Sie die Lampe vom USB-Anschluss. Reinigen Sie das Außengehäuse der Lampe mit einem weichen, Mikrofasertuch, das leicht mit einem milden Reinigungsmittel angefeuchtet ist. Verwenden Sie keinen Alkohol oder andere chemische Lösungsmittel wie Kerosin, Naphtha usw., da das Gehäuse der Lampe beschädigt werden kann.
- Spülen Sie die Lampe oder eine ihrer Komponenten nicht direkt mit Wasser.
- Wenn die Lampe nicht leuchtet, stellen Sie sicher, dass keine losen Verbindungen zwischen dem USB-Kabel und den USB-Anschlüssen bestehen.
- Das Licht blinkt, wenn die Stromversorgung der Lampe eine niedrige Spannung (weniger als 5 V) hat. Schließen Sie die Lampe bitte an einen anderen USB-Port an, der eine Ausgangsspannung von 5V liefert, um dieses Problem zu lösen.
- Wenn das Problem weiterhin besteht, wenden Sie sich bitte an die ursprüngliche Verkaufsstelle, um Hilfe zu erhalten.

## Technische Daten

<b>Modell</b>	<b>CR20_C</b>
<b>DC Stromanschluss</b>	5V, 1.3A
<b>Max. Leistungsaufnahme</b>	6.5W
<b>Abmessungen (Breite x Tiefe x Höhe)</b>	Die Lampe: 500 x 94.7 x 97.1 mm
	Die Wireless-Controller: 74 x 74 x 38.4 mm

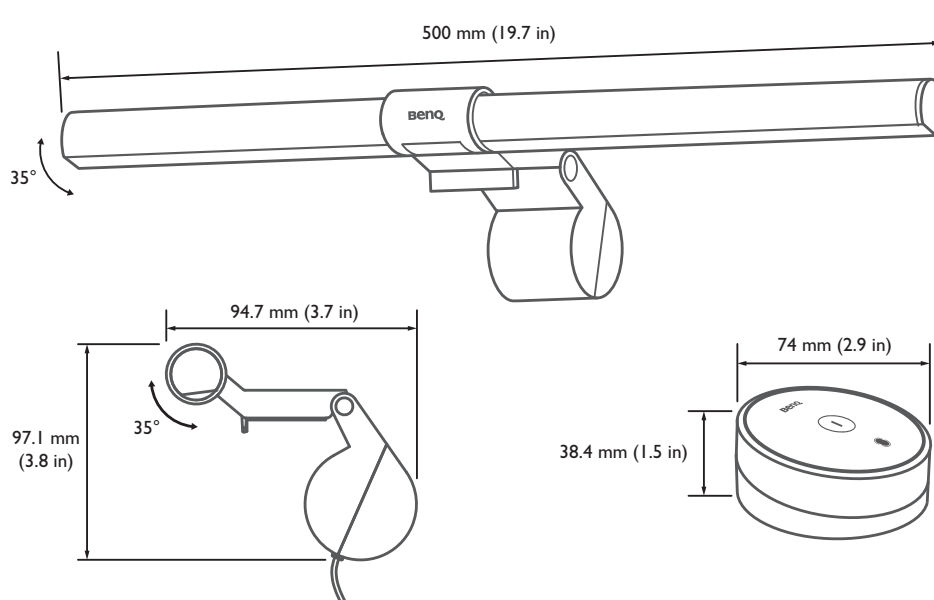

## Contenu de l'emballage

Vérifiez que les éléments suivants sont présents dans l'emballage. Si un élément est manquant ou endommagé veuillez contacter le magasin auprès duquel vous avez acheté votre produit.

- Lampe ScreenBar Halo (avec le câble d'alimentation USB) x1
- Télécommande x1
- Accessoire pour l'écran incurvé x1
- Piles AAA x3

 Les illustrations de ce guide sont non contractuelles, elles peuvent être différentes de l'apparence réel du produit.

## Pour votre sécurité

- Utilisez uniquement le câble d'alimentation USB fourni et connectez-le uniquement au port USB (5V CC, 1A). A défaut, cela peut entraîner un mauvais fonctionnement de la lampe et un risque d'incendie.
- Afin de ne pas endommager la lampe, ne pas suspendre ou placer un objet sur la lampe s.
- Placez le câble d'alimentation USB de manière à éviter qu'il ne soit pincé par des objets placés dessus ou contre lui.
- Si la lampe n'est pas utilisée pendant une longue période, débranchez-la du port USB.



- Dans les situations suivantes, débranchez immédiatement la lampe du port USB et contactez le centre de service agréé ou un personnel qualifié pour un contrôle ou une réparation:
  - Quand le boîtier extérieur de la lampe est cassé
  - Quand des odeurs étranges proviennent de la lampe
  - Quand la source de lumière LED scintille
  - Quand l'isolant du câblage de la lampe est endommagé ou effiloché, et vous pouvez voir les fils métalliques à l'intérieur
- N'utilisez pas la lampe dans un environnement humide (comme dans une salle de bain ou à l'extérieur). Dans le cas contraire, les composants internes risquent de se court-circuiter et de provoquer des accidents.
- Cette lampe est conçue uniquement pour une utilisation en intérieur. Ne l'utilisez pas à l'extérieur.
- Ne démontez jamais la lampe et ne retirez aucun de ses composants, car cela pourrait provoquer des accidents et annulerait la garantie du produit.

## Installation

1. Accrocher la lampe sur votre écran. Pour un écran incurvé, veuillez installer au préalable sur l'accroche de la lampe l'accessoire fourni pour écran incurvé, puis accrocher la lampe sur l'écran.

-  L'accroche de la lampe est applicable à l'épaisseur du cadre du moniteur entre 0.7cm et 6 cm. (0.7-4 cm avec l'utilisation de l'accessoire pour l'écran incurvé.)
- Vous pouvez ajuster l'angle de la barre en tournant la barre.

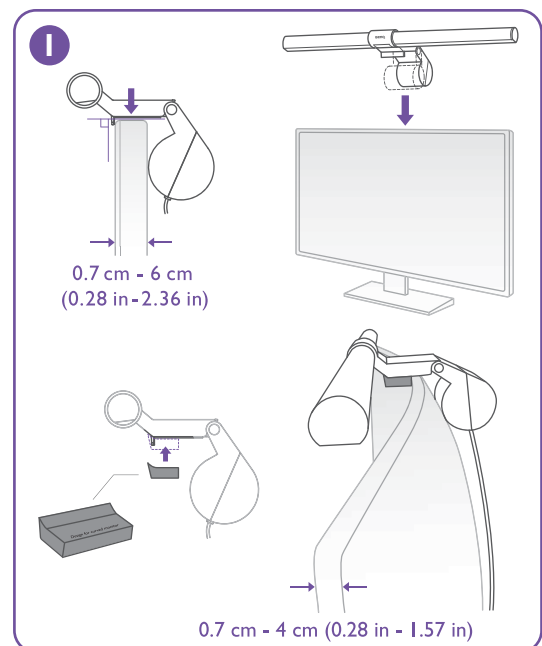
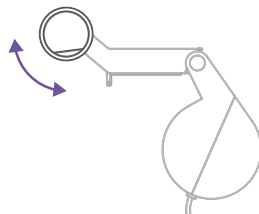

2. Connectez le USB Type A du câble d'alimentation USB fourni sur le port de l'ordinateur.

- N'utilisez pas un câble d'extension USB. Sinon, la lampe ne fonctionnera pas correctement.
- Utilisez une batterie externe portable avec un voltage de 5V et un courant de sortie de 1A ou supérieur pour que la lampe puisse fonctionner normalement. Utilisez un voltage de 5V et un courant de sortie de 1.5A ou supérieur pour une meilleure performance de la lumière.

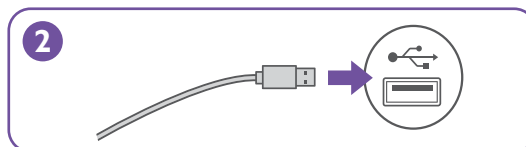

3. Ouvrez le couvercle du compartiment à piles situé au bas de la télécommande et installez les trois piles AAA fournies en veillant à respecter les polarités indiquées. Réinstallez le couvercle du compartiment à piles sur la télécommande.

- Ne mélangez pas des piles anciennes et neuves.
- Ne placez pas les piles près du feu, à haute température ou en plein soleil pour préserver sa durée de vie.
- Ne mettez pas les piles dans l'eau ou dans un environnement humide.
- Ne démontez pas ni modifiez les piles. Sinon, elles pourraient provoquer un court-circuit et dangers.
- Ne tentez pas de recharger des piles ou batteries non rechargeables ou les jeter au feu.
- Enlever les piles épuisées ou dans le cas où la lampe ne sera pas utilisée pendant une longue période. Sinon, les éléments chimiques dans les piles pourront fuir et endommageront le produit.
- Pour éviter la pollution de l'environnement et prévenir les risques sanitaires liés aux fuites de piles, veuillez déposer vos piles et batteries usagées dans les bornes ou conteneurs identifiés.

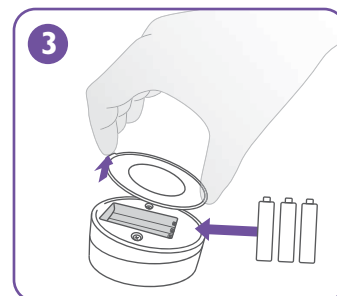

## Comment Utiliser la lampe

### Allumer la télécommande



La télécommande va se mettre en veille si la plupart de ses fonctions ont été arrêtées pendant 5 secondes dans le but de diminuer sa consommation électrique. Pour allumer la télécommande, placez la main 2cm au-dessus le capteur (●) pour l'allumer. Quand le voyant (○) au centre de la télécommande s'allume, vous pouvez effectuer des opérations.

- La lampe fonctionnera normalement quand la distance entre la télécommande et la lampe est moins de 1 mètre.
- Quand la télécommande est en mode veille, le voyant (○) au centre de la télécommande va s'éteindre.

### Allumer / Eteindre la lampe et changer le mode de lumière

#### Allumer / Eteindre la lampe

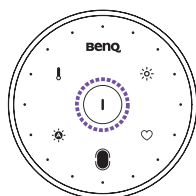

Appuyez sur le bouton (○) pour allumer et éteindre la lampe.

- Le bouton (○) clignote lorsque la batterie devient faible.

#### Changer le mode de lumière

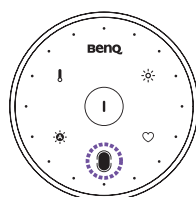

Appuyez sur le bouton (●) pour changer le mode de lumière.

Lumière frontale > Lumière arrière > Lumière frontale+arrière



## Mode Auto Dimming

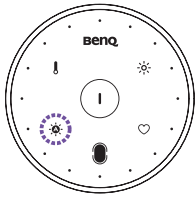

Appuyer sur le bouton ☀️ pour activer le mode auto-dimming, le voyant lumineux indique son activation. Le mode d'éclairage reste identique. La lampe détecte rapidement la luminosité environnante et l'équilibre en émettant un niveau d'éclairage parfaitement adapté, avec une température de couleur de 4000k.

- Ne bloquez pas le capteur de lumière sur le capteur. Sinon, le mode d'atténuation auto ne fonctionnera pas correctement.
- Le mode auto-dimming se désactivera si vous réglez l'intensité/la température ou changer le mode de la lumière.

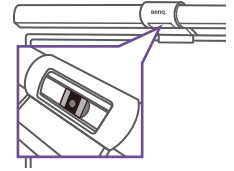

## L'intensité de la lumière et la température de couleurs

### Réglage luminosité

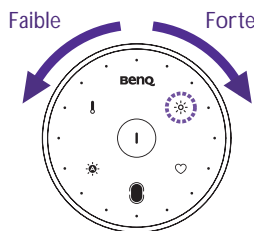

Appuyer sur le bouton ☀️ et le voyant lumineux indique son activation. Tourner le cercle extérieur dans le sens des aiguilles d'une montre pour augmenter la luminosité ; tourner dans le sens inverse des aiguilles pour diminuer la luminosité. Le voyant lumineux augmente/diminue simultanément.

### Réglage température de couleurs

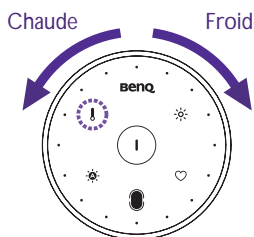

Appuyer sur le bouton 🌡️ et le voyant extérieur indique le statut actuel de la température de couleur. Tourner le cercle extérieur dans le sens des aiguilles d'une montre pour obtenir une lumière blanche (jusqu'à 6500k), Sens inverse pour une lumière chaude (jusqu'à 2700k).

- Si l'alimentation électrique est interrompue, les réglages de luminosité et de température de couleur seront enregistrés dans l'état où ils étaient avant l'interruption.

## Réglage préféré

### Réglez votre mode préféré

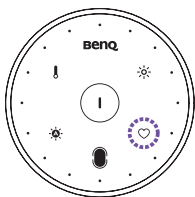

1. Réglez l'intensité de la lumière, la température de couleurs, et le mode de lumière.
2. Appuyer sur le bouton ♥️ pendant 3 secondes pour enregistrer le statut actuel de luminosité, de couleur de température et de mode lumineux. Les voyants de l'intensité de la lumière, de la température de couleurs, et du mode auto-dimming va clignoter trois fois lorsque l'enregistrement est fini.



### Utilisez votre mode préféré

Appuyer ♥️ de nouveau pour activer le réglage

## Connectez plusieurs ScreenBar Halo

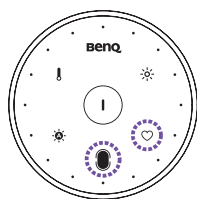
Vous pouvez connecter la télécommande avec plusieurs ScreenBar Halo et régler les lampes en même temps.



1. Débranchez la lampe.
2. Allumer la télécommande et la mettez près des lampes (la distance devrait être moins de 1 mètre).
3. Appuyez le bouton  sur la télécommande pendant quelques secondes. Appuyez le bouton  tout en maintenant le bouton . La télécommande va se mettre à clignoter en connectant les lampes.
4. Lorsque que le voyant de la télécommande se met à clignoter, veuillez couvrir le capteur de la lumière (sous la barre) et insérer de nouveau les câble d'alimentation USB sur le port de l'ordinateur dans les 15 secondes. La connexion est active si les voyants de la télécommande sont éteints et la télécommande va se mettre en veille.

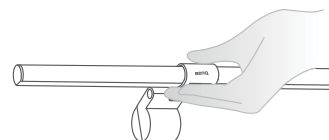

## Entretien et dépannage

- Éteignez d'abord la lampe, puis débranchez-la du port USB. Essuyez les poussières sur le boîtier extérieur de la lampe avec un chiffon doux et non pelucheux légèrement humidifié avec un détergent doux. N'utilisez pas d'alcool ni de solvants chimiques tels que le kérosène, le naphta, etc., car le boîtier de la lampe pourrait être endommagé.
- Si la lampe ne s'allume pas, assurez-vous qu'il n'y a pas de connexions desserrées entre le câble USB et les ports USB.
- A lumière clignote lorsque la source d'alimentation de la lampe est insuffisante (moins de 5V). Connectez la lampe à un autre port USB fournissant une tension de sortie de 5V pour résoudre ce problème.
- Si le problème persiste, veuillez contacter le lieu d'achat d'origine une assistance.

## Spécifications

Model	CR20_C
Entrée d'alimentation CC	5V, 1.3A
Max. consommation d'énergie	6.5W
Dimensions (largeur x profondeur x hauteur)	Lampe: 500 x 94.7 x 97.1 mm
	Télécommande: 74 x 74 x 38.4 mm

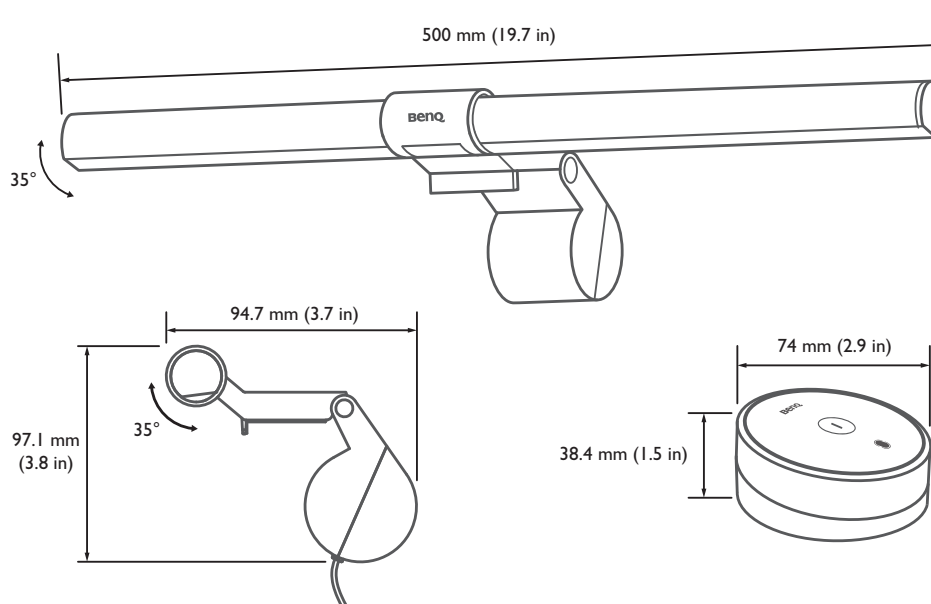

**Disposal of Waste Electrical and Electronic Equipment and/or Battery by users in private households in the European Union.**



This symbol on the product or on the packaging indicates that this can not be disposed of as household waste. You must dispose of your waste equipment and/or battery by handing it over to the applicable take-back scheme for the recycling of electrical and electronic equipment and/or battery. For more information about recycling of this equipment and/or battery, please contact your city office, the shop where you purchased the equipment or your household waste disposal service. The recycling of materials will help to conserve natural resources and ensure that it is recycled in a manner that protects human health and environment.



Recycling information: See <https://www.benq.com/en-us/support/recycling/global-recycle.html> for details.

**Mise au rebut des déchets d'équipements électriques et électroniques et/ou de piles par les propriétaires de résidences privées dans l'Union Européenne.**



Ce symbole figurant sur le produit ou l'emballage signifie que celui-ci ne peut pas être jeté avec les ordures ménagères. Vous devez mettre vos d'équipements et/ou piles au rebut en les déposant dans un point désigné de collecte pour le recyclage des équipements électroniques et électriques et/ou piles. Pour de plus amples informations sur le recyclage de ce produit et/ou de piles, veuillez prendre contact avec le bureau local de votre ville, votre service de ramassage des ordures ménagères ou le magasin où vous avez acheté le produit. Le recyclage des matériaux aidera à préserver les ressources naturelles et à assurer que le recyclage est fait de manière à protéger la santé des hommes et l'environnement.



Informations concernant le recyclage : Voir <https://www.benq.com/en-us/support/recycling/global-recycle.html> pour plus de détails.

**歐盟國家中的私人家庭使用者對於電子及電氣產品和/或電池的廢棄處置辦法。**



產品或包裝上的這個圖示代表此產品不能當做一般家庭廢棄物處理。您必須將要丟棄的電氣與電子產品和/或電池交付予專門回收相關產品和/或電池的機構。如需回收此產品和/或電池的資訊，請聯絡您居住城市的相關單位。例如您購買此產品的地方或是處理家庭廢棄物的單位。回收可以保護自然資源並確保其回收方式不會危害到人體的健康與環境。



回收資訊：請造訪 <https://www.benq.com/en-us/support/recycling/global-recycle.html> 查閱相關詳情。

**欧盟国家私人家庭用户对废弃电气和电子设备和/或电池的处理。**



在产品或其包装上的此图案，说明勿将该产品视为一般家用废弃物处理。该产品和/或电池于报废时，请将该电机电子设备和/或电池回收至当地的回收机构，以确保正确处理该产品。要了解更多有关回收本设备和/或电池的信息，请联系当地有关机构、购买本产品的商店或家用废弃物处理中心。物质的回收将有利于保护自然资源，并确保其回收方式不会对环保以及人体健康造成负面影响。



回收信息：有关详细信息，请访问 <https://www.benq.com/en-us/support/recycling/global-recycle.html>。

**Richtlinie zur Entsorgung von Elektro- und Elektronik-Altgeräten bzw. Batterien durch Benutzer in Privathaushalten innerhalb der Europäischen Union.**



Das Symbol auf der Produktverpackung zeigt an, dass dieses Gerät nicht mit dem normalen Hausmüll entsorgt werden darf. Sie müssen Ihr Altgerät bzw. Batterien bei der zuständigen Rücknahmestelle für Elektro- und Elektronikmüll bzw. Batterien abgeben. Weitere Informationen über das Recycling dieses Geräts bzw. Batterien erhalten Sie von Ihren örtlichen Behörden, Ihrem Fachhändler oder der lokalen Rücknahmestelle. Fachgerechtes Wertstoffrecycling spart nicht nur wertvolle Ressourcen, sondern schützt auch Umwelt und Gesundheit.



Informationen zum Recycling: Einzelheiten finden Sie unter <https://www.benq.com/en-us/support/recycling/global-recycle.html>

**Smaltimento di apparecchi elettrici ed elettronici e/o batterie nell'Unione Europea da parte di utenti privati.**



Questo simbolo sul prodotto o sulla confezione indica che esso non può essere smaltito come rifiuto domestico. È necessario smaltirlo restituendolo secondo lo schema di raccolta per il riciclaggio degli apparecchi elettrici ed elettronici e/o batterie. Per ulteriori informazioni sul riciclaggio di questo apparecchio e/o batterie, contattare l'ente della propria città, il negozio dove è stato acquistato l'apparecchio o il proprio servizio di smaltimento rifiuti domestici. Il riciclaggio dei materiali aiuterà a conservare le risorse naturali ed assicurare che il prodotto sia riciclato in un modo che protegga la salute umana e l'ambiente.



Informazioni sul riciclaggio: Fare riferimento al sito <https://www.benq.com/en-us/support/recycling/global-recycle.html> per i dettagli.

**Утилизация электрического и электронного оборудования и/или аккумуляторов населением в Европейском союзе**



Данный символ на изделии или на упаковке означает, что данное изделие запрещается утилизировать наравне с бытовыми отходами. Вы должны сдавать все пришедшие в негодность устройства и/или аккумуляторы для утилизации на специальный пункт сбора электрических или электронных устройств и/или аккумуляторов. Для получения подробных сведений о переработке этого оборудования и/или аккумуляторов обратитесь в местные органы управления, магазин, в котором был приобретен продукт, или службу по сбору бытовых отходов. Переработка материалов поможет сохранить природные ресурсы и обеспечить безопасность для здоровья людей и окружающей среды.



Информация о переработке: Подробности смотрите по адресу <https://www.benq.com/en-us/support/recycling/global-recycle.html>

**ヨーロッパ共同体における家庭からの電子および電気製品および電池の廃棄について。**



本製品または梱包材料に記載されているこの記号は、これを家庭廃棄物として破棄することができないことを意味しています。電子または電気装置および電池の再利用規定に基づいて処理してください。本装置および電池の再利用についての詳しい情報は、お住まい地域の市役所、本製品を購入された店、または家庭廃棄物処理機関にお問い合わせください。素材の再利用は自然環境の保護に役立つと共に、人類の健康や環境を確実に保護する方法で再利用されます。



リサイクル情報：詳しくは、<https://www.benq.com/en-us/support/recycling/global-recycle.html> をご覧ください。



## English

### DECLARATION OF CONFORMITY

The device complies with the requirements set out in the Council Directives on the Approximation of the Laws of the Member States relating Electromagnetic Compatibility (2004/108/EC) and Low Voltage Directive (2006/95/EC) and Radio and Telecommunications Terminal Equipment Directive (1999/5/EC), the Restriction of The Use of Certain Hazardous Substances in Electrical And Electronic Equipment Directive (2011/65/EU), Turkish EEE Directive; Turkish ErP (Decision 2010/643); the Commission Regulation (EC) No 1275/2008 implementing Directive 2005/32/EC of the European Parliament and of the Council with regard to eco-design requirements for standby and off mode electric power consumption of electrical and electronic household and office equipment, and the Commission Regulation (EC) No 1194/2012 implementing Directive 2009/125/EC of the European parliament and of the council establishing a framework for the setting of eco-design requirements for energy-related products.

## Deutsch

### KONFORMITÄTSERKLÄRUNG

Dieses Gerät erfüllt die Voraussetzungen, welche in den Richtlinien zur Angleichung der Rechtsvorschriften der Mitgliedstaaten in Bezug auf elektromagnetische Kompatibilität (2004/108/EC), Niederspannungsrichtlinie (2006/95/EC), Beschränkung der Verwendung bestimmter gefährlicher Stoffe in Elektro- und Elektronikgeräten (2011/65/EU), Türkische EEE-Direktive, Kommissionreglementierung (EC) Nr. 1275/2008 zur Ausführung der Direktive 2005/32/EC des Europaparlamentes und des Rats für Öko-Design-Voraussetzungen für Stromverbrauch im Standby- und Aus-Modus von Elektro- und Elektronikgeräten für den Heim- und Bürogebrauch und die Verordnung (EC) Nr. 1194/2012 der Kommission zur Durchführung der Richtlinie 2009/125/EG des Europäischen Parlaments und es Rats zu Etablierung eines Rahmens zum Aufstellen von Voraussetzungen für Öko-Designs für Energie verbrauchende Produkte aufgestellt wurden.

## Français

### DÉCLARATION DE CONFORMITÉ

Cet appareil est conforme aux exigences énoncées dans les directives du Conseil sur le rapprochement des législations des États membres concernant la compatibilité électromagnétique (2004/108/CE) et la Directive basse tension (2006/95/CE), la directive relative à la limitation de l'utilisation de certaines substances dangereuses dans les équipements électriques et électroniques (2011/65/UE), la directive EEE turc, le règlement (CE) n° 1275/2008 mettant en œuvre la directive 2005/32/CE du Parlement européen et du Conseil en ce qui concerne les exigences d'écoconception pour le mode veille et arrêt de la consommation d'énergie électrique d'appareils électriques et électroniques et matériel de bureau, et de la Règlement (UE) no 1194/2012 de la Commission portant application de la directive 2009/125/CE du Parlement européen et du Conseil établissant un cadre pour la fixation d'exigences en matière d'écoconception applicables aux produits liés à l'énergie.

## Italiano

### DICHIARAZIONE DI CONFORMITÀ

Il dispositivo è conforme con i requisiti esposti nel Consiglio Direttivo in materia di Approssimazione delle Leggi degli Stati Membri in relazione alla Compatibilità Elettromagnetica (2004/108/EC) e alla Direttiva basso voltaggio (2006/95/EC), Direttiva sulla restrizione dell'uso di sostanze pericolose nelle apparecchiature elettriche ed elettroniche (RoHS) (2011/65/UE), Direttiva EEE turca, Regolamento della Commissione (EC) No 1275/ 2008 che implementa la Direttiva 2005/32/EC del Parlamento europeo e del Consiglio in merito ai requisiti di ecodesign per il consumo di alimentazione elettrica in modalità standby e spento per le apparecchiature elettriche domestiche e di lavoro, e la Regolamento (UE) n. 1194/2012 della Commissione recante modalità di applicazione della direttiva 2009/125/CE del Parlamento europeo e del Consiglio che stabilisce la struttura dell'impostazione dei requisiti di ecodesign per prodotti basati su energia.

## Русский

### ЗАЯВЛЕНИЕ О СООТВЕТСТВИИ

Это устройство соответствует требованиям Комиссии на основе законов государств-участников относительно электромагнитной совместимости (2004/108/EC), директиве для низковольтного оборудования (2006/95/EC) и директиве о радио- и телекоммуникационном терминальном оборудовании (1999/5/EC), Директивы по ограничению использования некоторых опасных веществ в электрическом и электронном оборудовании (2011/65/EU), Турецкой директивы EEE, Правил комиссии (EC) No 1275/2008 обеспечивающей выполнение Директивы 2005/32/EC Европейского Парламента и Совета относительно требований экодизайна для потребления энергии в режиме ожидания и в режиме отключения бытовым электрическим и электронным оборудованием и офисной техникой, и Правил комиссии (EC) No 1194/2012 обеспечивающей выполнение Директивой 2009/125/EC Европейского парламента и совета, установившего рамки для создания требований экодизайна для электроприборов.

## FCC statement

### Federal Communication Commission Interference Statement

This equipment has been tested and found to comply with the limits for a Class B digital device, pursuant to Part 15 of the FCC Rules. These limits are designed to provide reasonable protection against harmful interference in a residential installation. This equipment generates, uses and can radiate radio frequency energy and, if not installed and used in accordance with the instructions, may cause harmful interference to radio communications. However, there is no guarantee that interference will not occur in a particular installation. If this equipment does cause harmful interference to radio or television reception, which can be determined by turning the equipment off and on, the user is encouraged to try to correct the interference by one of the following measures:

- Reorient or relocate the receiving antenna.
- Increase the separation between the equipment and receiver.
- Connect the equipment into an outlet on a circuit different from that to which the receiver is connected.
- Consult the dealer or an experienced radio/TV technician for help.

**FCC Caution:** Any changes or modifications not expressly approved by the party responsible for compliance could void the user's authority to operate this equipment.

This device complies with Part 15 of the FCC Rules. Operation is subject to the following two conditions: (1) This device may not cause harmful interference, and (2) this device must accept any interference received, including interference that may cause undesired operation.

## China RoHS



部件名称	有害物质					
	铅 (Pb)	汞 (Hg)	镉 (Cd)	六价铬 (Cr(VI))	多溴联苯 (PBB)	多溴二苯醚 (PBDE)
外壳结构件	×	○	○	×	○	○
开关结构件	○	○	○	×	○	×
内部结构件	×	○	○	×	○	○
电机结构件	×	○	○	×	○	○
电源线	×	○	○	×	○	○

○：表示该有害物质在该部件所有均质材料中的含量均在GB/T 26572规定的限量要求以下。  
×：表示该有害物质至少在该部件的某一均质材料中的含量超出GB/T 26572规定的限量要求。

## China WEEE

<废弃电器电子产品回收处理管理条例>或<China WEEE>  
产品废弃时请交给当地有资质的回收单位处理。

## Industry Canada statement

This device contains licence-exempt transmitter(s)/receiver(s) that comply with Innovation, Science and Economic Development Canada's licence-exempt RSS(s). Operation is subject to the following two conditions:

- (1) This device may not cause interference
- (2) This device must accept any interference, including interference that may cause undesired operation of the device

L'émetteur/récepteur exempt de licence contenu dans le présent appareil est conforme aux CNR d'Innovation, Sciences et Développement économique Canada applicables aux appareils radio exempts de licence. L'exploitation est autorisée aux deux conditions suivantes :

- (1) L'appareil ne doit pas produire de brouillage;
- (2) L'appareil doit accepter tout brouillage radioélectrique subi, même si le brouillage est susceptible d'en compromettre le fonctionnement.

## Taiwan 警語

取得審驗證明之低功率射頻器材，非經核准，公司、商號或使用者均不得擅自變更頻率、加大功率或變更原設計之特性及功能。低功率射頻器材之使用不得影響飛航安全及干擾合法通信；經發現有干擾現象時，應立即停用，並改善至無干擾時方得繼續使用。

前述合法通信，指依電信管理法規定作業之無線電通信。低功率射頻器材須忍受合法通信或工業、科學及醫療用電波輻射性電機設備之干擾。