

PowPak | Installation

Dimming Module with 0–10 V_{DC}

Part of the Vive Family

RMJS-8T-DV-B 120/277 V_{AC} 50/60 Hz 8 A

URMJS-8T-DV-B

RMJS-8TN-DV-B

RMJS-8T-DV-B-EM 120/277 V_{AC} 50/60 Hz 8 A

0–10 V_{DC} Control: 10 V_{DC} 60 mA

UL 2043 Plenum Rated

Compatible with ANSI E1.3 2001 (R2006), IEC 60929 Annex E

Note for Replacement:

RMxS and URMxS - the "S" model can replace the non-"S" model

Important Notes: Please read before installing.

For installation by a qualified electrician in accordance with all local and national electrical codes (including periodic testing and maintenance of emergency systems).

- **Note:** Use copper conductors only.
- Check to see that the device type and rating is suitable for the application.
- **DO NOT** install if product has any visible damage.
- If moisture or condensation is evident, allow the product to dry completely before installation.
- Operate between 32 °F and 104 °F (0 °C and 40 °C) ambient.
- 0% to 90% humidity, non-condensing.
- For indoor use only.

English

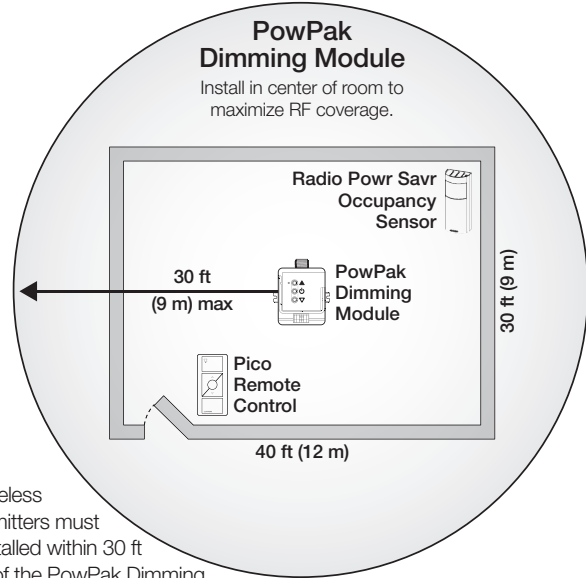

All Wireless Transmitters must be installed within 30 ft (9 m) of the PowPak Dimming Module with 0–10 V_{DC}.

IMPORTANT SAFEGUARDS

When using electrical equipment, basic safety precautions should always be followed including the following:

READ AND FOLLOW ALL SAFETY INSTRUCTIONS.

- Do not use outdoors.
- Do not mount near gas or electric heaters.
- Equipment should be mounted in locations and at heights where it will not be subjected to tampering by unauthorized personnel.
- The use of accessory equipment not recommended by the manufacturer may cause an unsafe condition.
- Do not use this equipment for other than its intended use.

SAVE THESE INSTRUCTIONS

Required Components

For each system, ensure that you have:

One PowPak Dimming Module

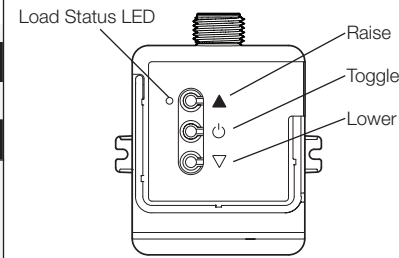

PowPak Dimming Module with 0–10 V_{DC} (1 maximum)

At least one Wireless Transmitter

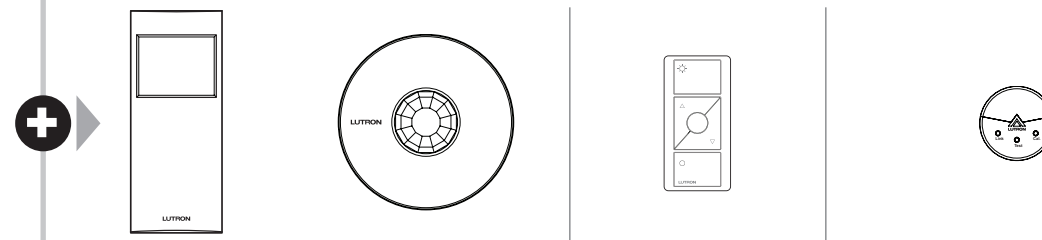

Radio Powr Savr Occupancy/Vacancy Sensor (10 maximum)

Pico Remote Control (10 maximum)

Radio Powr Savr Daylight Sensor (1 maximum)

Start Here

1 Mount, Wire, and Install 0–10 V_{DC} Devices and Lighting Fixtures

Consult third-party device installation guide

WARNING! Shock Hazard. May result in serious injury or death. Turn off power at circuit breaker before installing the unit.

- Connect mains wiring (switched hot, neutral) to each fixture.
- Connect 0–10 V_{DC} control (+ and –) to each fixture.

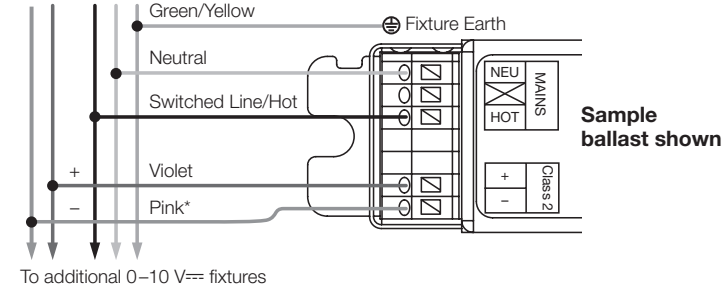

To additional 0–10 V_{DC} fixtures

* This wire may be gray on older products or in retrofit applications.

2 Install PowPak Dimming Module with 0–10 V_{DC}

Suggested Installation Location: Center of room to ensure proper RF coverage of area.

- PowPak Dimming Module with 0–10 V_{DC} can be installed on a junction box or marshalling box using the conduit nut (provided) or with mounting screws (not provided). The device must NOT be mounted inside a fixture or other metallic enclosure – only on the exterior of a fixture. Please consult local and national electrical codes for proper installation.
- If installing unit inside a junction box, please see Application Note #423 (P/N 048423 at www.lutron.com).
- Once installed, energize the PowPak Dimming Module with 0–10 V_{DC}.
- Use the **Toggle** button "⏻" to toggle between high-end and OFF to verify ballast wiring.
- Use the **Raise** "▲" and **Lower** "▼" buttons to verify control wiring.

RMJS-8T-DV-B / URMJS-8T-DV-B

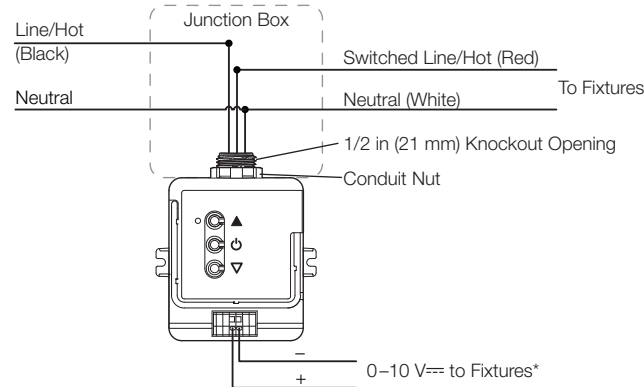

RMJS-8TN-DV-B

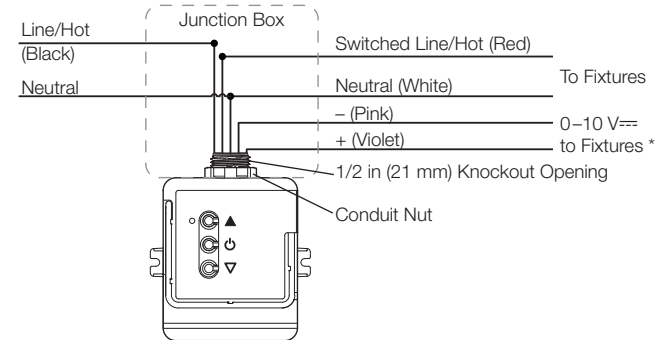

3 Programming with a Vive Hub

- Use an iOS® or Android® compatible device.

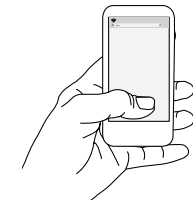

- Download the Lutron Vive app.



- Open the app and follow the instructions.

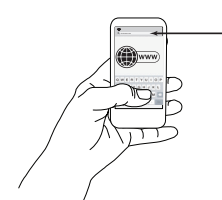

Note: For further information on set up, programming, and troubleshooting with a Vive system, please refer to the installation instructions included with the Vive hub or visit www.lutron.com/vive

Note: For programming the PowPak Dimming Module without a Vive hub see reverse side.

Customer Assistance www.lutron.com/support

At least one 0–10 V_{DC} Fluorescent Ballast or LED Driver

Consult third-party 0–10 V_{DC} fixtures installation guide for fixture-specific wiring. For mounting and wiring best practices see Lutron Application Note #620 (P/N 048620).

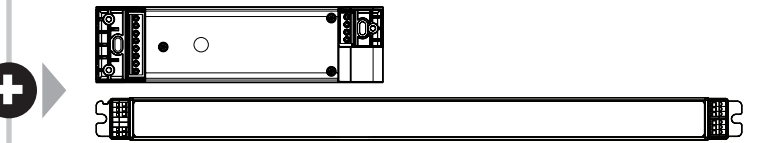

60 mA maximum for the control lines. Switches up to 8 A total. May be pre-installed in light fixture.

Note: All drivers and ballasts used with Vive wireless controls must comply with the limits for a Class A device, pursuant to Part 15 of the FCC rules.

RMJS-8T-DV-B-EM

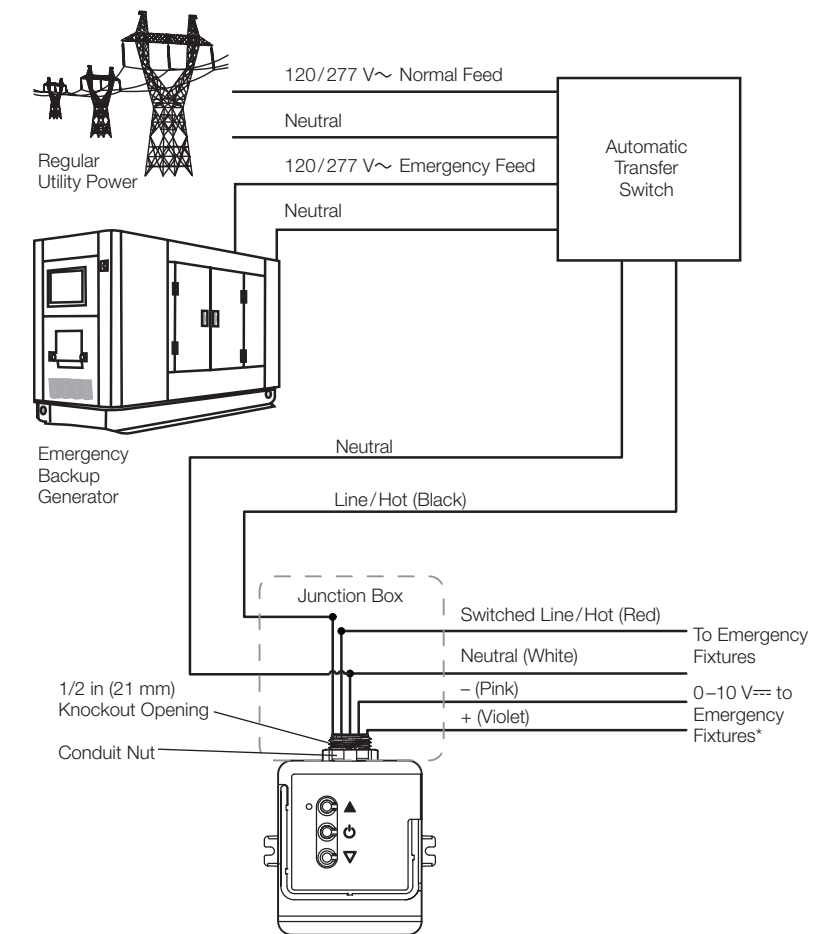

* Use 18 AWG to 16 AWG (0.75 mm² to 1.5 mm²) solid wire only

Note: For periodic testing and maintenance of emergency systems, use the toggle button of the RMJS-8T-DV-B-EM to ensure proper operation. Make sure PowPak buttons remain accessible.

Note: Momentary power outages can invoke emergency mode on the dimming module. See **Troubleshooting** section for details.

Default Functionality

Wireless Controls: All lights

On: 100% ; **Favorite:** 50% ; **Off:** 0%

Occupancy Sensors

Occupied: All lights 100% ; **Unoccupied:** All lights off

Daylight Sensor

All lights dim in response to daylight.

PowPak | Installation

Programming without a Vive Hub

Dimming Module with 0–10 V_{ac}

Part of the Vive Family

Start Here

1 Associate Wireless Transmitters to PowPak Dimming Module with 0–10 V_{ac}

Before beginning this step, make sure that there are no other PowPak modules being set up within the same building. It is possible that wireless transmitters from other systems can be incorrectly associated to this module.

- A** On PowPak Dimming Module with 0–10 V_{ac}, hold **Toggle** button “⏻” for 6 seconds until lights flash.

The Load Status LED will begin flashing twice per second.

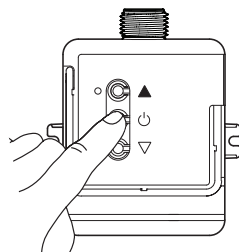

- B** Hold the indicated button on each transmitter for 6 seconds. Lights will flash to show that wireless transmitters have been associated.

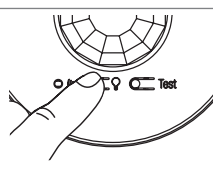
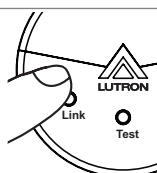
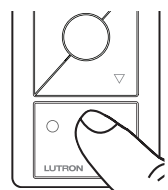
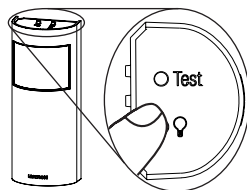

- C** On PowPak Dimming Module with 0–10 V_{ac}, hold **Toggle** button “⏻” for 6 seconds to save association. Lights will flash and LED will quickly blink for 2 seconds.

- D** Permanently install wireless transmitters (consult individual component installation guides for information).

Reset Factory Defaults

Note: In some instances, it may be necessary to reset the PowPak Dimming Module with 0–10 V_{ac} and connected devices back to factory default settings. Before beginning, make sure that all devices are connected and powered.

- A** Rapidly tap the **Toggle** button “⏻” on the PowPak Dimming Module 3 times and hold on the fourth time until the LED begins to flash at a rate of approximately 2 blinks every 1 second; then release the **Toggle** button “⏻”.
- B** Within 3 seconds of the start of flashing of the LED on the PowPak, rapidly tap the **Toggle** button “⏻” on the PowPak Dimming Module 3 times again. Make sure to release the **Toggle** button “⏻” after the third press.
- C** The LED will flash at a rate of 2 blink every 3 seconds and the connected load will cycle 3 times to indicate the unit has been reset to factory defaults.

Note: Any associations or programming previously set up with the PowPak will be erased and will need to be re-programmed.

2 Calibrate the Radio Powr Savr Daylight Sensor

Daylight Sensor will control all wired fixtures equally.

- A** Press and release the “Cal.” button on the Daylight Sensor.
- B** Set lights in room to desired light level.
- C** Press and hold the “Cal.” button for 6 seconds.
- D** Exit room for 5 minutes to complete calibration.

Note: When calibration has completed, all lights will flash and begin to respond to daylight.

Multiple Daylight Rows (Optional)

For every row of daylighting a separate PowPak Dimming Module with 0–10 V_{ac} must be used. For detailed setup refer to the tuning section of the Radio Powr Savr Daylight Sensor installation guide.

- Select the PowPak Dimming Module with 0–10 V_{ac} that you want to adjust by pressing the toggle button.

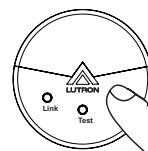

3 Set a Favorite Light Level (Optional)

For Pico remote controls with a **Favorite** button.

- A** Adjust lights to desired level:
Use the **Raise** button “▲” or **Lower** button “▼” on the Pico remote control.

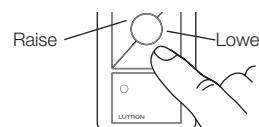

- B** Save favorite level:
Press and hold the **Favorite** button for 6 seconds. The load will flash 3 times to confirm that the Favorite level is saved.

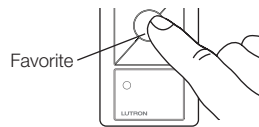

4 Set Low-End Trim and High-End Trim (Optional)

For best results, minimize the amount of sunlight entering the room before performing the following procedures.

Notes

Depending on the fixture manufacturer or load, low-end trim and high-end trim may need to be adjusted.

- Trim low-end to ensure a stable light level because some loads will flicker or drop out if trimmed too low.
- Be sure that you can turn on the lights to the low-end trim level without any abnormal operation.
- The factory default high-end trim is suitable for most applications but can be adjusted as desired.

Low-End Trim

- A** Enter low-end trim adjustment mode:
Press and hold the **Lower** button “▼” on the fixture control for 12 seconds. The lights will flash and the load status LED will begin flashing.
- B** Adjust the low-end trim:
Use the **Raise** button “▲” and **Lower** button “▼” on the fixture control to adjust and set the lights to the desired low-end (1 to 45%).
- C** Save the low-end trim:
Press and hold the **Toggle** button “⏻” for 6 seconds to save setting. The load status LED will begin flashing and then turn solid to indicate new level has been saved.

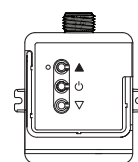

High-End Trim

- A** Enter high-end trim adjustment mode:
Press and hold the **Raise** button “▲” on the fixture control for 12 seconds. The lights will flash and the load status LED will flash.
- B** Adjust the high-end trim:
Use the **Raise** button “▲” and **Lower** button “▼” on the fixture control to adjust and set the lights to the desired high-end (55 to 100%).
- C** Save the high-end trim:
Press and hold the **Toggle** button “⏻” for 6 seconds to save setting. The load status LED will begin flashing and then turn solid to indicate new level has been saved.

5 Set Minimum Light Level (Optional)

Certain applications (e.g., hallways), may require that the lights never turn off. For these areas, activate Minimum Light Level mode.

- A** Enter minimum light level adjustment mode:
Press and hold **Toggle** button “⏻” and **Lower** button “▼” for 12 seconds. Lights will flash high-low-high and LED will begin flashing.
If lights stop flashing and go to high-end, the minimum light level is set to OFF (default).
If lights stop flashing and go to low-end, the minimum light level is ON and set to low-end.
- B** Change the minimum light level:
Press **Raise** button “▲” to set minimum light level to low-end.
Press **Lower** button “▼” to set minimum light level to OFF.
- C** Save the minimum light level:
Press and hold **Toggle** button “⏻” for 6 seconds. LED will quickly flash to indicate that new level has been saved.

6 Set Occupancy Light Levels (Optional)

Note: Unoccupied light level is always the minimum light level and cannot be adjusted.

- A** Set desired occupancy light levels:
Use the **Raise/Lower** buttons “▲ / ▼” on the PowPak Dimming Module with 0–10 V_{ac} or the **Raise/Lower** buttons “▲ / ▼” on all associated Pico Remote Controls to dim the lights to the desired level. **Note:** Setting lights to OFF during this step will make that control module unaffected by occupancy (will function as vacancy only).
- B** Save occupancy light levels:
Press and hold **Test** button for 6 seconds on any associated Radio Powr Savr Occupancy Sensor without a **Lights On** button. Release when the sensor lens starts to flash.
Or, press and hold **Lights On** button for 6 seconds on any associated Radio Powr Savr Occupancy Sensor. Release when the sensor lens starts to flash.

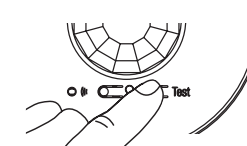
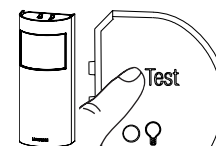

Troubleshooting

www.lutron.com/support

Ballasts cannot be controlled locally from PowPak Dimming Module with 0–10 V _{ac} .	<ul style="list-style-type: none"> Ensure that the breaker(s) to the PowPak Dimming Module with 0–10 V_{ac} are energized. Ensure that the PowPak Dimming Module with 0–10 V_{ac} switched hot lead is wired to the lighting fixture(s). Ensure that the PowPak Dimming Module with 0–10 V_{ac} control lines are wired to the lighting fixture(s).
Lights do not dim as expected.	<ul style="list-style-type: none"> Reset to factory defaults. Ensure that 0–10 V_{ac} control lines are wired properly. Ensure that fixture does not require an inverted signal (10–0 V_{ac} control).
Lights do not respond to Wireless Transmitter(s).	<ul style="list-style-type: none"> Reset to factory defaults. Ensure that the breaker(s) to the PowPak Dimming Module with 0–10 V_{ac} and ballasts are energized. Ensure that Wireless Transmitters are associated to the PowPak Dimming Module with 0–10 V_{ac}.
Lights are unstable at low-end or flash/flicker at turn-on or turn-off.	<ul style="list-style-type: none"> Adjust low-end trim.
Wireless Transmitter(s) cannot be associated to PowPak Dimming Module with 0–10 V _{ac} .	<ul style="list-style-type: none"> The maximum number of Wireless Transmitters have been associated to the PowPak Dimming Module with 0–10 V_{ac}. To remove a previously set up Wireless Transmitter, tap a Wireless Transmitter button three times; on the third tap hold for three seconds and then tap three more times.
PowPak is in emergency mode (RMJS-8T-DV-B-EM only).	<ul style="list-style-type: none"> In systems with a Vive hub: Contact Lutron Customer Assistance for further details. In systems without a Vive hub: Wait 90 minutes for the PowPak to return to normal operation.
PowPak will not go into emergency mode (RMJS-8T-DV-B-EM only).	<ul style="list-style-type: none"> Contact Lutron Customer Assistance for further details.

Customer Assistance:

U.S.A., Canada, and the Caribbean: 1.844.LUTRON1
Mexico: +1.888.235.2910
Brazil: +55.1.3257.6745

Central / S. America: +1.610.282.6701
Other Countries: +1.610.282.3800
www.lutron.com/support

Limited Warranty: www.lutron.com/TechnicalDocumentLibrary/369-119_Wallbox_Warranty.pdf

For FCC/IC information: Please visit: www.lutron.com/fcc-ic

PowPak | Installation

Module de gradation de 0-10 V \sim

Membre de la famille Vive



RMJS-8T-DV-B 120/277 V \sim 50/60 Hz 8 A

URMJS-8T-DV-B

RMJS-8TN-DV-B

RMJS-8T-DV-B-EM 120/277 V \sim 50/60 Hz 8 A

Commande de 0-10 V \sim : 10 V \sim 60 mA

Conformité plénum de la norme UL 2043

Compatible avec ANSI E1.3 2001 (R2006), IEC 60929 Annexe E

Remarque pour les remplacements :

RMxS et URMxS - le modèle « S » peut remplacer le modèle non-« S »

Remarques importantes : Veuillez lire avant l'installation.

À faire installer par un électricien qualifié conformément à tous les codes électriques locaux et nationaux (y compris pour le contrôle et l'entretien périodiques des systèmes de secours).

- **Remarque :** N'utilisez que des conducteurs en cuivre.
- Veillez à ce que le type d'appareil et sa caractéristique nominale conviennent à l'application.
- **Ne l'installez PAS** si le produit présente des dommages visibles.
- Si de l'humidité ou de la condensation est apparente, laissez le produit sécher avant son installation.
- Fonctionne de 0 °C à 40 °C (32 °F à 104 °F) température ambiante.
- 0 % à 90 % d'humidité, sans condensation.
- Utilisation à l'intérieur seulement.

Module de gradation PowPak

À installer au centre de la pièce pour maximiser la couverture RF.

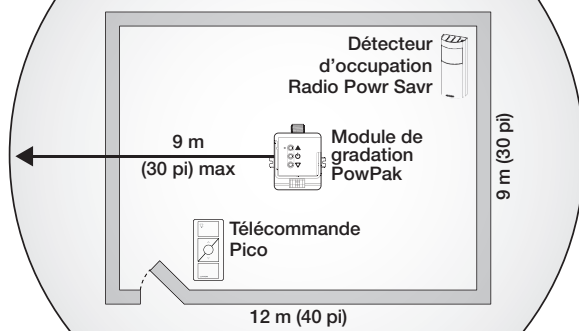

Tous les transmetteurs sans fil doivent être installés à moins de 9 m (30 pi) du module de gradation PowPak de 0-10 V \sim .

CONSIGNES DE SÉCURITÉ IMPORTANTES

Lorsque vous utilisez des appareils électriques, il est important de toujours respecter les consignes de sécurité élémentaires, notamment :

LISEZ ET RESPECTEZ TOUTES LES CONSIGNES DE SÉCURITÉ.

- N'utilisez pas cet équipement à l'extérieur.
- Ne l'installez pas à proximité de radiateurs électriques ou au gaz.
- L'équipement doit être installé dans des endroits et à des hauteurs où il ne sera pas manipulé par des personnes non-autorisées.
- L'utilisation d'accessoires non recommandés par le fabricant peut provoquer une situation dangereuse.
- N'utilisez pas cet appareil pour d'autres fins que celles prévues.

CONSERVEZ CES CONSIGNES

Composants requis

Pour chaque système, assurez-vous d'avoir :

Un module de gradation PowPak

DEL de l'état de la charge

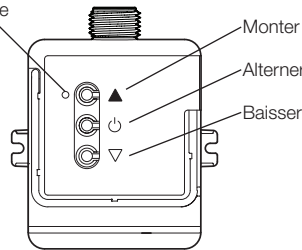

Module de gradation PowPak de 0-10 V \sim (1 maximum)

Au moins un transmetteur sans fil

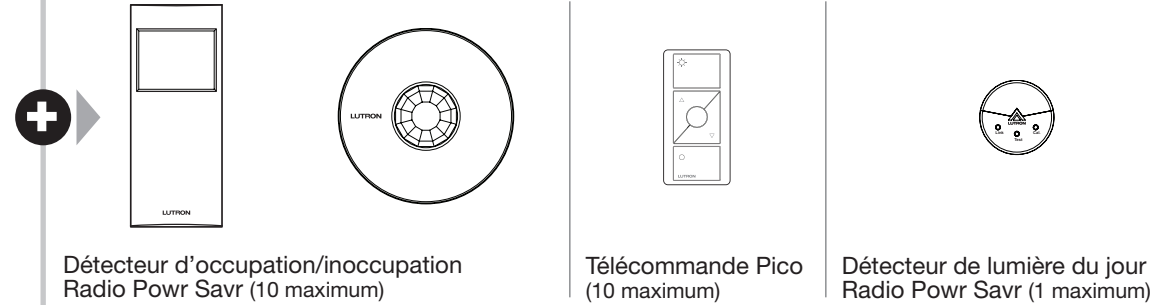

Détecteur d'occupation/inoccupation Radio Powr Savr (10 maximum)

Télécommande Pico (10 maximum)

Détecteur de lumière du jour Radio Powr Savr (1 maximum)

Commencez ici

1 Monter, câbler et installer les appareils et luminaires de 0-10 V \sim

Consultez le guide d'installation des appareils tiers

AVERTISSEMENT! Risque d'électrocution. Peut causer des blessures graves ou la mort. Coupez l'alimentation au niveau du disjoncteur avant d'installer l'unité.

- Raccordez le câblage du secteur (conducteur commuté et neutre) sur chaque applique.
- Raccordez la commande de 0-10 V \sim (+ et -) sur chaque applique.

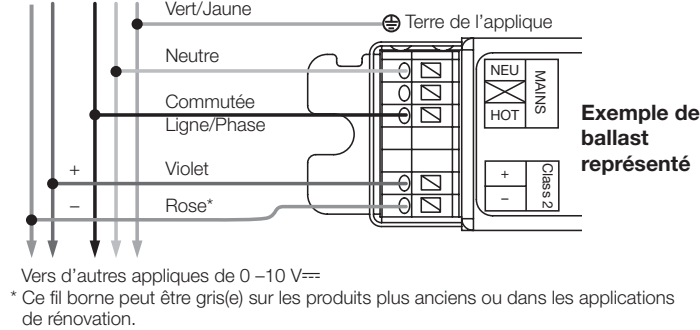

Vers d'autres appliques de 0-10 V \sim
* Ce fil borne peut être gris(e) sur les produits plus anciens ou dans les applications de rénovation.

2 Installez le module de gradation PowPak de 0-10 V \sim

Emplacement recommandé pour l'installation : Au centre de la pièce pour assurer une bonne couverture RF de l'espace.

- Un module de gradation PowPak de 0-10 V \sim peut être installé sur un boîtier de raccordement ou un boîtier de regroupement en utilisant l'écrou de conduit (fourni) ou des vis de montage (non fournies). L'appareil NE doit PAS être monté à l'intérieur d'un luminaire ou d'un autre boîtier métallique - à l'extérieur d'un luminaire. Veuillez consulter les codes électriques locaux et nationaux pour une installation correcte.
- Si vous devez installer une boîte de jonction, veuillez consulter à la Note d'application no 423 (no de pièce 048423 sur www.lutron.com).
- Une fois installé, alimentez le module de gradation PowPak de 0-10 V \sim .
- Utilisez le bouton de **Alternier** « \odot » pour alterner entre le réglage haut et l'ARRÊT afin de vérifier le câblage du ballast.
- Utilisez les boutons **Monter** « \blacktriangle » et **Baisser** « \blacktriangledown » pour vérifier le câblage de commande.

RMJS-8T-DV-B / URMJS-8T-DV-B

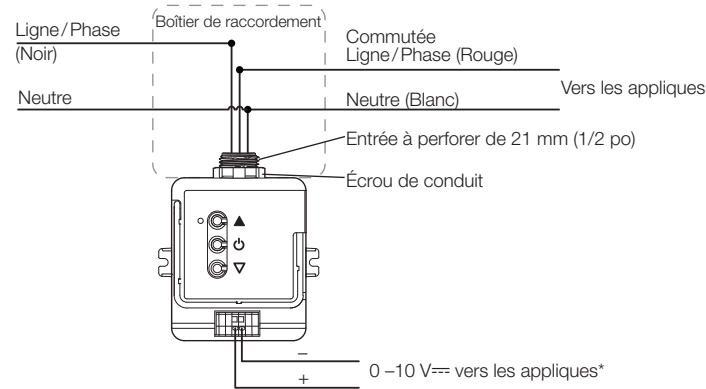

RMJS-8TN-DV-B

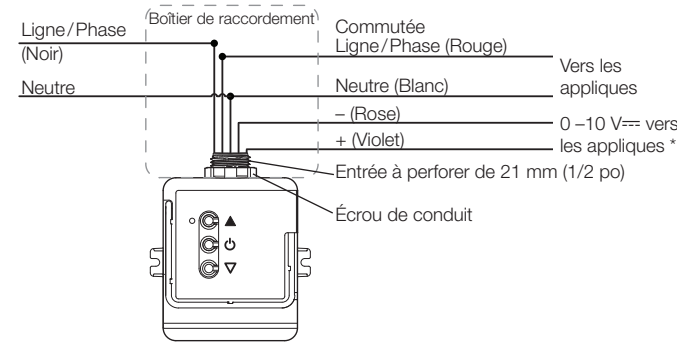

3 Programmation avec un hub Vive

- Utilisez un appareil compatible avec iOS® ou Android®.
- Téléchargez l'application Vive de Lutron.
- Ouvrez l'application et suivez les instructions.

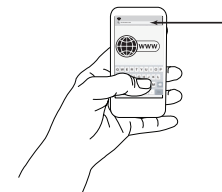
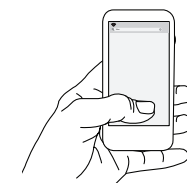

Remarque : Pour plus d'information sur la configuration, la programmation et le dépannage avec un système Vive, veuillez vous reporter aux instructions d'installation fournies avec le hub Vive ou consultez www.lutron.com/vive

Remarque : Pour programmer le module de gradation PowPak sans hub Vive, consultez le verso.

Assistance à la clientèle www.lutron.com/support

Au moins un ballast fluorescent ou un pilote de DEL de 0-10 V \sim

Consultez le guide d'installation des appliques tierces de 0-10 V \sim pour le câblage spécifique aux appliques. Pour les meilleures pratiques de montage et de câblage, consultez la note d'application 620 (no de pièce 048620) de Lutron.

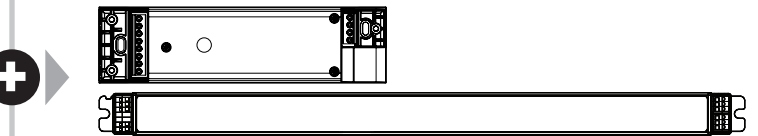

60 mA maximum pour les lignes de commande. Commute jusqu'à 8 A au total. Peut être préinstallé dans une applique.

Remarque : Tous les pilotes et ballasts utilisés avec les commande Vive sans fil doivent être conformes aux limites d'un appareil de Classe A en vertu de la partie 15 des règles de la FCC.

RMJS-8T-DV-B-EM

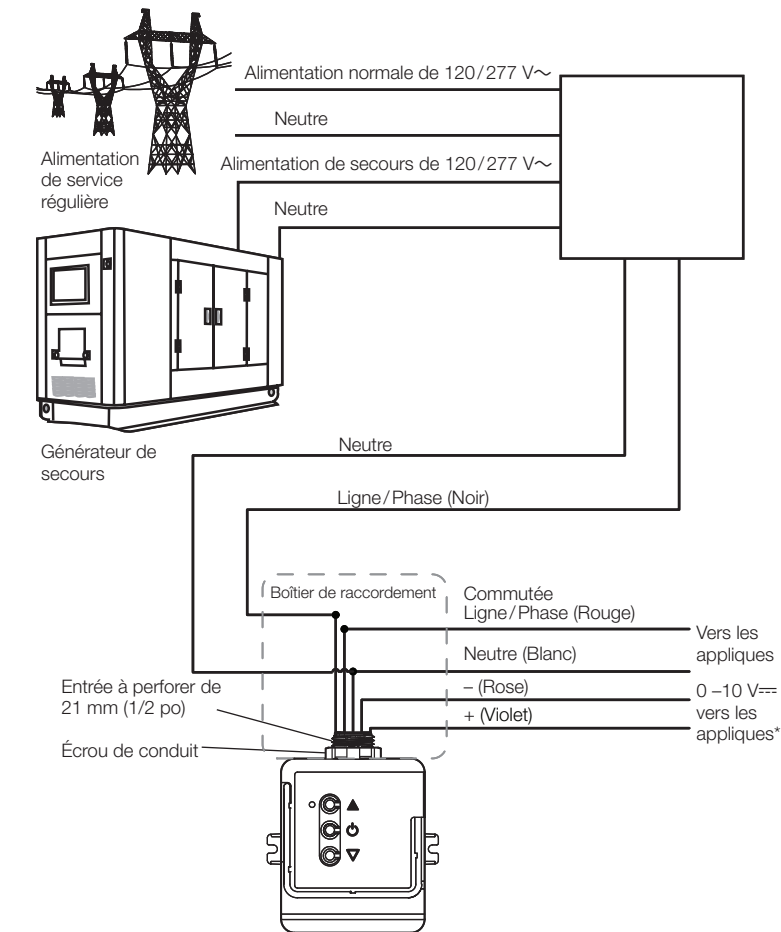

* N'utilisez que du fil rigide de 0,75 mm 2 à 1,5 mm 2 (18 AWG à 16 AWG)

Remarque : Pour le contrôle et l'entretien périodiques des systèmes de secours, utilisez le bouton à bascule du RMJS-8T-DV-B-EM pour garantir le bon fonctionnement. Assurez-vous que les boutons du PowPak restent accessibles.

Remarque : Les coupures de courant momentanées peuvent déclencher le mode de secours sur la commande de luminaire. Voir la section **Dépannage** pour plus d'informations.

Fonctionnalité par défaut

Commandes sans fil : Toutes les lumières

Allumé : 100 % ; Favori : 50 % ; Éteint : 0 %

Détecteurs d'occupation

Occupé : Toutes les lumières à 100 % ; **Inoccupé :** Toutes les lumières éteintes

Détecteur de lumière du jour

Les lumières se tamisent en réaction à la lumière du jour.

PowPak | Installation Programmation sans hub Vive

Module de gradation de 0-10 V_~

Membre de la famille Vive

Commencez ici

1 Associer les transmetteurs sans fil au module de gradation PowPak de 0-10 V_~

Avant d'entamer cette étape, veillez à ce qu'aucun autre module PowPak ne soit installé dans le même bâtiment. Les transmetteurs sans fil d'autres systèmes peuvent s'associer à ce module de façon incorrecte.

- A** Sur le module de gradation PowPak de 0-10 V_~, maintenez le bouton de **Alterner** «» enfoncé pendant 6 secondes jusqu'à ce que les lumières clignotent.

La DEL d'état de la charge commencera à clignoter deux fois par seconde.

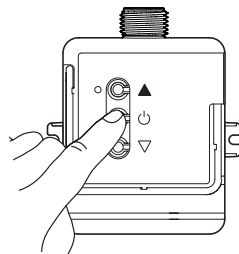

- B** Maintenez le bouton indiqué enfoncé sur chaque transmetteur pendant 6 secondes. Les lumières clignoteront indiquant que les transmetteurs sans fil ont été associés

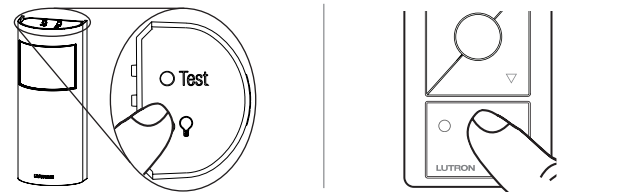





- C** Sur le module de gradation PowPak de 0-10 V_~, maintenez le bouton de **Alterner** «» enfoncé pendant 6 secondes pour enregistrer l'association. Les lumières clignoteront et la DEL clignotera rapidement pendant 2 secondes.

- D** Installer les transmetteurs sans fil (Veuillez consulter les guides d'installation des composants individuels pour plus d'informations).

Restaurer les réglages d'usine

Remarque : Dans certains cas, il peut être nécessaire de réinitialiser le module de PowPak et les appareils raccordés à leurs réglages d'usine par défaut. Avant de démarrer, vérifiez que tous les appareils sont raccordés et alimentés.

- A** Appuyez rapidement à trois reprises sur le bouton **Alterner** «» du module de gradation PowPak et maintenez-le enfoncé la quatrième fois, jusqu'à ce que la DEL clignote environ une fois par seconde ; puis relâchez le bouton **Alterner** «».
- B** Dans les 3 secondes qui suivent le début du clignotement de la DEL du PowPak, appuyez à nouveau rapidement à trois reprises sur le bouton **Alterner** «» du module de gradation PowPak. Assurez-vous de relâcher le bouton **Alterner** «» après la troisième pression.
- C** La DEL clignotera 2 fois toutes les 3 secondes et la charge connectée s'activera 3 fois pour indiquer que l'unité a été réinitialisée aux paramètres d'usine.

Remarque : Toute association ou programmation précédente du PowPak sera perdue et devra être reprogrammée.

2 Étalonner le détecteur de lumière du jour Radio Powr Savr

Le détecteur de lumière du jour commandera toutes les appliques câblées de façon égale.

- A** Appuyez et relâchez le bouton « Cal. » sur le détecteur de lumière du jour.
B Réglez les lumières dans la pièce au niveau souhaité.
C Appuyez et maintenez le bouton « Cal. » enfoncé pendant 6 secondes.
D Quittez la pièce pendant 5 minutes pour effectuer l'étalonnage.

Remarque : Une fois l'étalonnage effectué, toutes les lumières clignoteront et commenceront à réagir à la lumière du jour.

Plusieurs rangées d'appliques réagissant à la lumière du jour (Optionnelle)

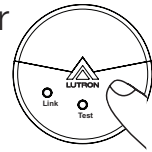

Pour chaque rangée d'appliques réagissant à la lumière du jour, il convient d'utiliser un module de gradation PowPak de 0-10 V_~ différent. Pour une configuration détaillée, consultez la section des réglages du guide d'installation du détecteur de lumière de jour Radio Powr Savr.

- Sélectionnez le module de gradation PowPak de 0-10 V_~ que vous souhaitez régler en appuyant sur le bouton de alterner.



3 Définir un niveau de luminosité favori (Optionnelle)

Pour les télécommandes Pico avec un bouton **Favoris**.

- A** Réglez les lumières au niveau souhaité :
Utilisez le bouton **Monter** «» ou le bouton **Baisser** «» sur la télécommande Pico.

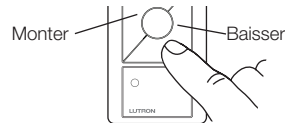

- B** Enregistrez le niveau favori :

Appuyez et maintenez le bouton **Favoris** enfoncé pendant 6 secondes. La charge clignotera 3 fois pour confirmer la sauvegarde du niveau favori.

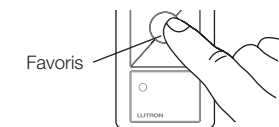

4 Ajuster le réglage du seuil bas et le réglage du seuil haut (Optionnelle)

Pour de meilleurs résultats, minimisez la quantité de lumière du soleil pénétrant dans la pièce avant de réaliser les procédures suivantes.



Remarques

Selon le fabricant de l'applique ou de la charge, il peut être nécessaire d'ajuster le seuil haut et bas.

- Réglez le seuil bas pour assurer un niveau de lumière stable car certaines charges peuvent clignoter ou s'éteindre si le réglage est trop bas.
- Vérifiez que vous pouvez régler les lumières au niveau du seuil bas sans fonctionnement anormal.
- Le réglage d'usine du niveau de seuil haut est normalement suffisant pour la plupart des applications. Réglez comme souhaité.

Réglage du seuil bas



- A** Activer le mode d'ajustement du réglage du seuil bas :
Appuyez et maintenez le bouton **Baisser** «» enfoncé pendant 12 secondes. Les lumières clignoteront à leur niveau haut-bas-haut et la DEL commencera à clignoter.

- B** Ajuster le réglage du seuil bas :
Utilisez le bouton **Monter** «» et le bouton **Baisser** «» pour régler les lumières au niveau de réglage du seuil bas souhaité (de 1 à 45 %).

- C** Enregistrer le réglage du seuil bas :
Appuyez et maintenez le bouton de **Alterner** «» enfoncé pendant 6 secondes pour enregistrer le réglage. La DEL commencera à clignoter puis restera allumée pour indiquer que le nouveau niveau a été enregistré.

Réglage du seuil haut

- A** Activer le mode de réglage du seuil haut :
Appuyez et maintenez le bouton **Monter** «» pendant 12 secondes. Les lumières clignoteront à leur niveau haut-bas-haut et la DEL clignotera.



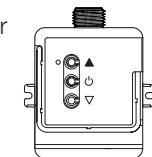

- B** Ajuster le réglage du seuil haut :
Utilisez le bouton **Monter** «» et le bouton **Baisser** «» pour régler les lumières au réglage du seuil haut souhaité (de 55 à 100 %).

- C** Enregistrer le réglage du seuil haut :
Appuyez et maintenez le bouton de **Alterner** «» enfoncé pendant 6 secondes pour enregistrer le réglage. La DEL commencera à clignoter puis restera allumée pour indiquer que le nouveau niveau a été enregistré.







5 Régler le niveau d'éclairage minimal (Optionnelle)

Certaines applications (ex. : les couloirs) peuvent nécessiter que les lumières ne s'éteignent jamais. Pour ces zones, activez le mode de niveau d'éclairage minimal.

- A** Activer le mode de niveau d'éclairage minimal :
Appuyez et maintenez le bouton de **Alterner** «» et le bouton **Baisser** «» enfoncés pendant 12 secondes. Les lumières clignoteront à leur niveau haut-bas-haut et la DEL commencera à clignoter. Si les lumières s'arrêtent de clignoter et restent à leur niveau de seuil haut, le niveau d'éclairage minimal est **DÉSACTIVÉ** (par défaut). Si les lumières s'arrêtent de clignoter et restent à leur niveau de seuil bas, le niveau d'éclairage minimal est **ACTIVÉ** et réglé au niveau de seuil bas.
- B** Changer le niveau d'éclairage minimal :
Appuyez sur le bouton **Monter** «» pour régler le niveau d'éclairage minimal au niveau de seuil bas. Appuyez sur le bouton **Baisser** «» pour **DÉSACTIVER** le niveau d'éclairage minimal.
- C** Enregistrer le niveau d'éclairage minimal :
Appuyez et maintenez le bouton de **Alterner** «» enfoncé pendant 6 secondes. La DEL clignotera rapidement pour indiquer que le nouveau niveau a été enregistré.

6 Régler les niveaux d'éclairage en cas d'occupation (Optionnelle)

Remarque : Le niveau d'éclairage en cas d'inoccupation est toujours le niveau d'éclairage minimal et ne peut pas être réglé.

- A** Régler les niveaux d'éclairage souhaités en cas d'occupation :
Pour ajuster les lumières au niveau souhaité, utilisez les boutons **Monter/Baisser** « / » du module de gradation PowPak 0-10 V_~ ou les boutons **Monter/Baisser** « / » sur une télécommande Pico associée. **Remarque** : Si vous éteignez les lumières pendant cette étape, le module de commande ne sera pas affecté par l'occupation (fonctionnera uniquement comme détecteur d'inoccupation).
- B** Enregistrer les niveaux d'éclairage en cas d'occupation :
Appuyez et maintenez le bouton «**Test**» enfoncé pendant 6 secondes sur tout détecteur d'occupation Radio Powr Savr associé sans bouton «**Lights On**» (Lumières allumées). Relâchez le bouton quand la lentille du détecteur commence à clignoter. Ou, appuyez et maintenez le bouton «**Lights On**» (Lumières allumées) enfoncé pendant 6 secondes sur tout détecteur d'occupation Radio Powr Savr associé. Relâchez le bouton quand la lentille du détecteur commence à clignoter.



Dépannage

www.lutron.com/support

Les ballasts ne peuvent pas être commandés au niveau local à partir du module de gradation PowPak de 0-10 V _~ .	<ul style="list-style-type: none"> • Vérifiez que le(s) disjoncteur(s) du module de gradation PowPak de 0-10 V_~ sont activés. • Vérifiez que le conducteur commuté du module de gradation PowPak de 0-10 V_~ est raccordé au(x) luminaire(s). • Vérifiez que les lignes de commande de module de gradation PowPak de 0-10 V_~ sont raccordées au(x) luminaire(s).
Les lumières ne se tamisent pas comme prévu.	<ul style="list-style-type: none"> • Vérifiez que les lignes de commande de 0-10 V_~ sont raccordées correctement. • Vérifiez que l'applique ne nécessite pas un signal inversé (commande de 10-0 V_~).
Les lumières ne répondent pas au(x) transmetteur(s) sans fil.	<ul style="list-style-type: none"> • Vérifiez que le(s) disjoncteur(s) du module de gradation PowPak de 0-10 V_~ et des ballasts sont activés. • Vérifiez que les transmetteurs sans fil sont associés au module de gradation PowPak de 0-10 V_~.
Les lumières sont instables au réglage du seuil bas ou clignotent/scintillent à l'allumage et à l'extinction.	<ul style="list-style-type: none"> • Ajustez le réglage du seuil bas.
Les transmetteurs sans fil ne peuvent pas être associés à un module de gradation PowPak de 0-10 V _~ .	<ul style="list-style-type: none"> • Le nombre maximal de transmetteurs sans fil a été associé au module de gradation PowPak de 0-10 V_~. Pour supprimer un transmetteur sans fil réglé précédemment, appuyez sur le bouton du transmetteur sans fil trois fois ; la troisième fois, maintenez le bouton trois secondes puis appuyez de nouveau trois fois.
PowPak est en mode de secours (RMJS-8T-DV-B-EM seulement).	<ul style="list-style-type: none"> • Dans les systèmes avec un hub Vive : Contactez l'assistance à la clientèle de Lutron pour plus de détails. • Dans les systèmes sans hub Vive : Attendez 90 minutes pour que le PowPak revienne au fonctionnement normal.
PowPak ne passera pas en mode de secours (RMJS-8T-DV-B-EM seulement).	<ul style="list-style-type: none"> • Contactez l'assistance à la clientèle de Lutron pour plus de détails.

Assistance à la clientèle :

États-Unis, Canada, et le Caraïbes : 1.844.LUTRON1
 Mexique : +1.888.235.2910
 Brésil : +55.1.3257.6745

Amérique Centrale / du Sud : +1.610.282.6701
 Autres pays : +1.610.282.3800
www.lutron.com/support

Garantie limitée : www.lutron.com/TechnicalDocumentLibrary/369-119_Wallbox_Warranty.pdf

Pour les informations FCC/IC : Veuillez consulter : www.lutron.com/fcc-ic

PowPak | Instalación

Módulo de atenuación PowPak con 0-10 V_{DC}

Parte de la familia Vive

RMJS-8T-DV-B 120/277 V~ 50/60 Hz 8 A

URMJS-8T-DV-B

RMJS-8TN-DV-B

RMJS-8T-DV-B-EM 120/277 V~ 50/60 Hz 8 A

0-10 V_{DC} Control: 10 V_{DC} 60 mA

Homologado UL 2043 para cámara de mezcla

Compatible con las normas ANSI E1.3 2001 (R2006) e IEC 60929 Anexo E

Nota para el reemplazo:

RMxS y URMxS - el modelo "S" puede reemplazar al modelo no "S"

Notas importantes: Por favor lea antes de instalar.

Para ser instalado por un electricista calificado de acuerdo con todas las normativas eléctricas locales y nacionales (incluidos la verificación y el mantenimiento periódicos de los sistemas de emergencia).

- **Nota:** Sólo utilice conductores de cobre.
- Verifique que el tipo de dispositivo y la calificación sean adecuados para la aplicación.
- **NO** instale este producto si tuviera algún daño visible.
- Si hubiera señales evidentes de humedad o condensación, permita que el producto se seque por completo antes de la instalación.
- Opérela entre 0 °C y 40 °C (32 °F y 104 °F).
- 0% a 90% de humedad, sin condensación.
- Sólo para uso bajo techo.

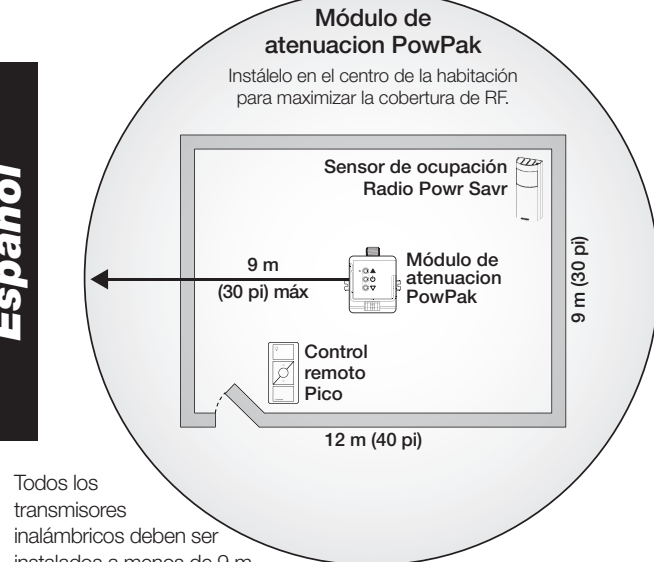

Todos los transmisores inalámbricos deben ser instalados a menos de 9 m (30 pi) del módulo de atenuación PowPak con 0-10 V_{DC}.

PRECAUCIONES IMPORTANTES

Cuando se utilicen equipos eléctricos se deberá adoptar siempre precauciones básicas de seguridad, entre ellas las siguientes:

LEA Y SIGA TODAS LAS INSTRUCCIONES DE SEGURIDAD.

- No utilizar al aire libre.
- No montar cerca de calefactores eléctricos o de gas.
- El equipo deberá montarse en lugares y alturas donde no resulte accesible a la manipulación por personal no autorizado.
- El empleo de equipos accesorios no recomendados por el fabricante podría ocasionar una condición insegura.
- No utilice este equipo para otro uso que el concebido.

GUARDE ESTAS INSTRUCCIONES

Componentes requeridos

Para cada sistema, asegúrese de tener:

Un módulo de atenuación PowPak

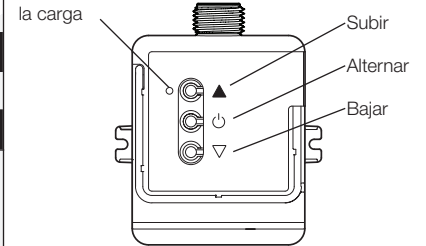

Módulo de atenuación PowPak con 0-10 V_{DC} (1 máximo)

Al menos un transmisor inalámbrico

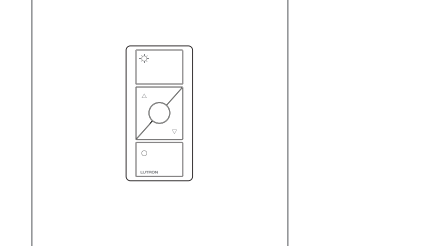
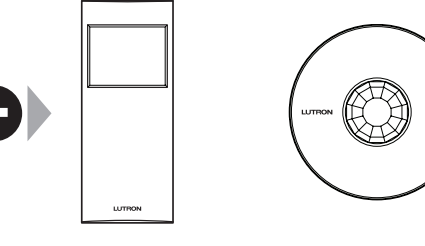

Comience aquí

1 Monte, cablee e instale los dispositivos y artefactos de iluminación de 0-10 V_{DC}

Consulte la guía de instalación del dispositivo de terceros

ADVERTENCIA! Peligro de descarga eléctrica. Podría ocasionar lesiones graves o la muerte. Antes de instalar el equipo desconecte la alimentación eléctrica en el disyuntor.

- Conecte el cableado de red (conmutado energizado, neutro) a cada artefacto.
- Conecte el control de 0-10 V_{DC} (+ y -) a cada artefacto.

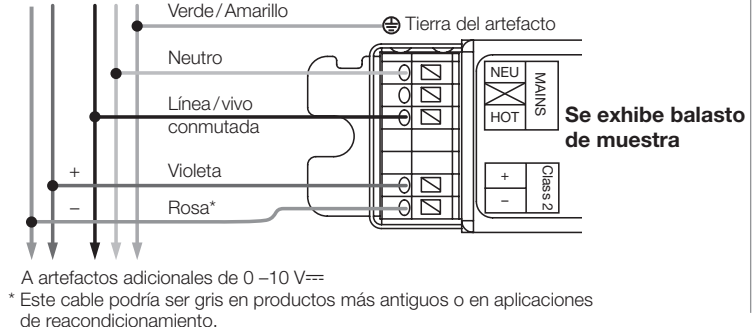

2 Instale el módulo de atenuación PowPak con 0-10 V_{DC}

Ubicación de instalación sugerida: Centro de la habitación para asegurar una cobertura adecuada de RF del área.

- Un módulo de atenuación PowPak con 0-10 V_{DC} puede ser instalado en una caja de conexiones o una caja organizadora utilizando la tuerca del conducto (incluida) o con tornillos de montaje (no incluidos). El dispositivo NO debe montarse dentro de un artefacto u otro compartimiento metálico - sólo en el exterior de un artefacto. Para obtener una instalación adecuada consulte las normativas eléctricas locales y nacionales. Cuando instale un equipo dentro de una caja de conexiones, consulte la nota de aplicación N° 423 (N/P 048423 en www.lutron.com).
- Una vez instalado, energice el módulo de atenuación PowPak con 0-10 V_{DC}.
- Utilice el botón **Alternar** "⏻" para alternar entre el extremo alto y APAGADO para verificar el cableado del balasto.
- Utilice los botones **Subir** "▲" y **Bajar** "▼" para verificar el cableado de control.

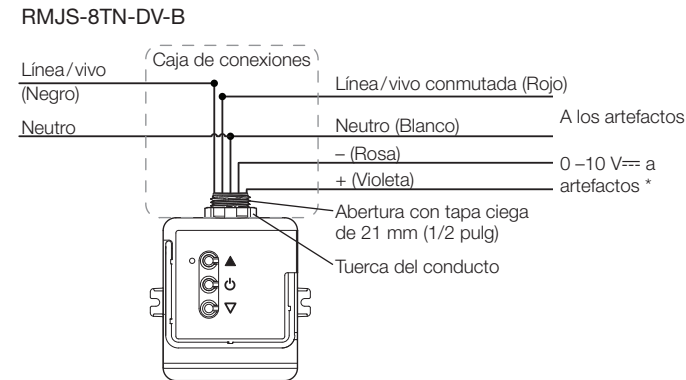
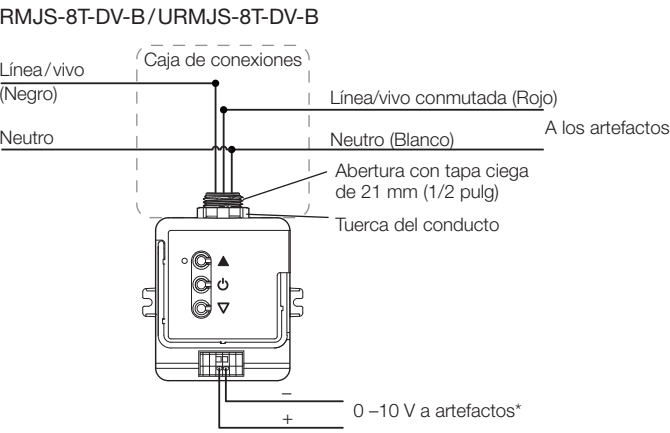

3 Programación con un hub Vive

- Utilice un dispositivo compatible con iOS® o Android®.
- Descargue la aplicación Vive de Lutron.
- Abra la aplicación y siga las instrucciones.

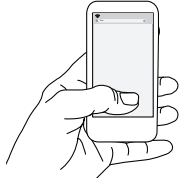

Nota: Para obtener información adicional sobre la configuración, programación y resolución de problemas con un sistema Vive, consulte las instrucciones de instalación incluidas con el hub Vive o visite www.lutron.com/vive

Nota: Para programar el módulo de atenuación PowPak sin un hub Vive, consulte el dorso.

Asistencia al cliente www.lutron.com/support

Al menos un balasto fluorescente o controlador de LED de 0-10 V_{DC}

Para informarse sobre el cableado específico para un accesorio consulte la guía de instalación de accesorios de 0-10 V_{DC} de terceros. Para obtener las mejores prácticas de montaje y conexión consulte la Nota de aplicación N° 620 de Lutron (N/P 048620).

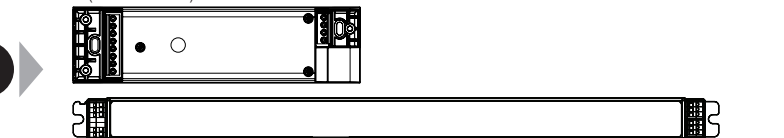

60 mA máximo para las líneas de control. Conmuta hasta un total de 8 A. Puede ser preinstalado en un artefacto de iluminación.

Nota: Todos los controladores y balastos utilizados con los controles inalámbricos Vive deben satisfacer los límites para un dispositivo de clase A, de conformidad con la Parte 15 de las reglas de la FCC.

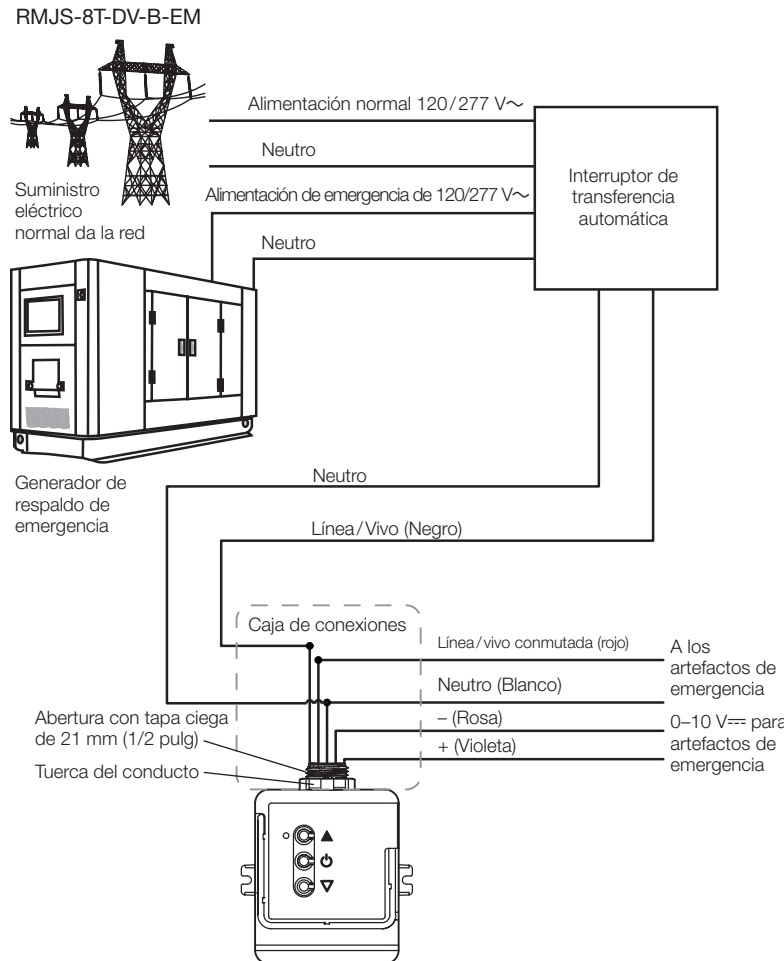

* Sólo utilice cable macizo 0,75 mm² a 1,5 mm² (18 AWG a 16 AWG)

Nota: Para la verificación y el mantenimiento periódicos de los sistemas de emergencia, utilice el botón de alternancia del RMJS-8T-DV-B-EM para asegurar una operación adecuada. Asegúrese de que los botones de PowPak permanezcan accesibles.

Nota: Las interrupciones momentáneas de la alimentación eléctrica pueden invocar el modo de emergencia en el controlador de dispositivos. Para obtener más detalles consulte la sección de **Solución de Problemas**.

Funcionalidad predeterminada

Controles inalámbricos: Todas las luces

Encendida: 100%; Favorito: 50%; Apagada: 0%

Controles inalámbricos

Ocupado: Todas las luces al 100%; Desocupado: Todas las luces apagadas.

Sensor de luz diurna

Todas las luces se atenúan en respuesta a la luz diurna.

PowPak | Instalación

Programación sin un hub Vive

Módulo de atenuación PowPak con 0-10 V \equiv

Parte de la familia Vive

Comience aquí

1 Asocie los transmisores inalámbricos al módulo de atenuación PowPak con 0-10 V \equiv

Antes de comenzar este paso, asegúrese de que no haya otros módulos PowPak configurándose en el mismo edificio. Es posible que los transmisores inalámbricos de otros sistemas puedan estar asociados incorrectamente a este módulo.

- A** En el módulo de atenuación PowPak con 0-10 V \equiv , mantenga el botón **Alternar** "⏻" por 6 durante 6 segundos hasta que las luces destellen.

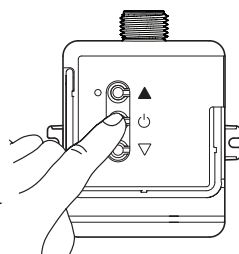

El LED de estado de carga comenzará a destellar dos veces por segundo.

- B** Mantenga pulsado el botón indicado en cada transmisor durante 6 segundos. Las luces destellarán para mostrar que los transmisores inalámbricos han sido asociados.

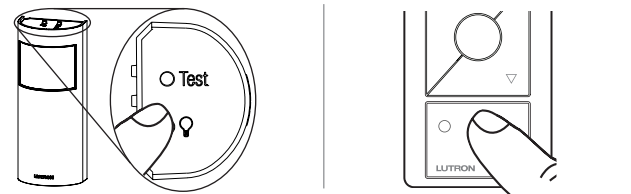

- C** En el módulo de atenuación PowPak con 0-10 V \equiv , mantenga el botón **Alternar** "⏻" durante 6 segundos para guardar la asociación. Las luces parpadearán y el LED destellará rápidamente durante 2 segundos.

- D** Instale transmisores inalámbricos (Para obtener información consulte las guías de instalación de los componentes individuales).

Restablezca los valores predeterminados de fábrica

Nota: En algunos casos, puede ser necesario restablecer a los valores predeterminados de fábrica tanto el módulo de atenuación PowPak con 0-10 V \equiv como los dispositivos conectados. Antes de comenzar, asegúrese de que todos los dispositivos están conectados y energizados.

- A** Toque rápidamente tres veces el botón **Alternar** "⏻" del módulo de atenuación PowPak y reténgalo la cuarta vez hasta que el LED comience a destellar a una frecuencia de aprox. dos parpadeos por segundo; luego suelte el botón **Alternar** "⏻".
- B** Dentro de los 3 segundos posteriores al inicio del destello del LED del PowPak, toque rápidamente de nuevo tres veces el botón **Alternar** "⏻" del módulo de atenuación PowPak. Asegúrese de soltar el botón **Alternar** "⏻" luego de la tercera pulsación.
- C** El LED destellará a una frecuencia de dos parpadeos cada 3 segundos, y la carga conectada ciclará tres veces para indicar que el equipo ha sido restablecido a los valores predeterminados de fábrica.

Nota: Toda asociación o programación establecida con anterioridad para el PowPak será borrada y tendrá que ser reprogramada.

2 Calibre el sensor de luz diurna Radio Powr Savr

El sensor de luz diurna va a controlar todos los artefactos conectados por igual.

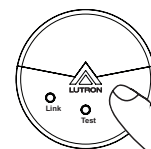

- A** Pulse y suelte el botón "Cal." del sensor de luz diurna.
- B** Configure las luces de la habitación al nivel de luz deseado.
- C** Pulse y mantenga pulsado el botón "Cal." durante 6 segundos.
- D** Salga de la habitación durante 5 minutos para completar la calibración.

Nota: Cuando la calibración se haya completado, todas las luces destellarán y comenzarán a responder a la luz diurna.

Múltiples filas de luz diurna (Opcional)

Para cada fila de una iluminación diurna debe utilizarse un módulo de atenuación PowPak con 0-10 V separado. Para obtener la configuración detallada consulte la sección de ajuste de la guía de instalación del sensor de luz natural Radio Powr Savr.

- Seleccione el módulo de atenuación PowPak con 0-10 V que desea ajustar presionando el botón Alternar.

3 Configure un nivel de luz favorito (Opcional)

Para los controles remotos Pico con un botón **Favorito**.

- A** Ajuste las luces al nivel deseado:
Utilice el botón **Subir** "▲" o el botón **Bajar** "▼" del control remoto Pico.

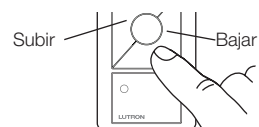

- B** Guarde el nivel favorito:
Pulse y mantenga pulsado el botón **Favorito** durante 6 segundos. La carga destellará tres veces para confirmar que el nivel favorito ha sido guardado.

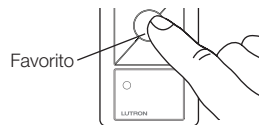

4 Configure el ajuste de los extremos bajo y alto (Opcional)

Para obtener los mejores resultados, minimice la cantidad de luz solar que ingresa a la habitación antes de realizar los siguientes procedimientos.

Notas

En función del fabricante del artefacto o del ajuste de la carga, puede ser necesario ajustar el extremo bajo y el extremo alto.

- Ajuste el extremo bajo para asegurar un nivel estable de luz porque algunas cargas parpadearán o caerán si se las ajusta demasiado bajas.
- Asegúrese de que se pueda encender las luces al nivel de ajuste del extremo bajo sin tener que ejecutar ninguna operación anormal.
- El ajuste predeterminado de fábrica del extremo alto será normalmente suficiente para la mayoría de las aplicaciones. Ajuste como lo desee.

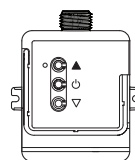

Extremo Bajo

- A** Ingrese al modo de ajuste del extremo bajo:
Pulse y mantenga pulsado el botón **Bajar** "▼" durante 12 segundos. Las luces destellarán alto-bajo-alto y el LED comenzará a destellar.
- B** Ajuste el extremo bajo:
Utilice el botón **Subir** "▲" y el botón **Bajar** "▼" para ajustar y configurar las luces al extremo bajo deseado (1 a 45%).
- C** Guarde el ajuste del extremo bajo:
Pulse y mantenga pulsado el botón **Alternar** "⏻" durante 6 segundos para guardar la configuración. El LED comenzará a destellar y luego se iluminará continuamente para indicar que el nuevo nivel ha sido guardado.

Extremo Alto

- A** Ingrese al modo de ajuste del extremo alto:
Pulse y mantenga pulsado el botón **Subir** "▲" durante 12 segundos. Las luces destellarán alto-bajo-alto y el LED destellará.
- B** Ajuste el extremo alto:
Utilice el botón **Subir** "▲" y el botón **Bajar** "▼" para ajustar y configurar las luces al extremo alto deseado (55 a 100%).
- C** Guarde el ajuste del extremo alto:
Pulse y mantenga pulsado el botón **Alternar** "⏻" durante 6 segundos para guardar la configuración. El LED comenzará a destellar y luego se iluminará continuamente para indicar que el nuevo nivel ha sido guardado.

5 Configure el nivel mínimo de luz (Opcional)

Ciertas aplicaciones (p. ej., los pasillos) pueden requerir que las luces nunca se apaguen. Para estas áreas, active el modo de Mínimo nivel de luz.

- A** Ingrese al modo de ajuste del nivel mínimo de luz:
Pulse y mantenga pulsado el botón **Alternar** "⏻" y el botón **Bajar** "▼" durante 12 segundos. Las luces destellarán alto-bajo-alto y el LED comenzará a destellar.
Si las luces dejan de parpadear y pasan al extremo alto, el nivel de mínimo iluminación está configurado a DESACTIVADO (predeterminado).
Si las luces dejan de parpadear y pasan al extremo bajo, el nivel de mínimo iluminación está ACTIVADO y configurado al extremo bajo.
- B** Cambie el nivel mínimo de luz:
Pulse el botón **Subir** "▲" para configurar el nivel mínimo de luz al extremo bajo.
Pulse el botón **Bajar** "▼" para configurar el nivel mínimo de luz a APAGADO.
- C** Guarde el nivel mínimo de luz:
Pulse y mantenga pulsado el botón **Alternar** "⏻" durante 6 segundos. El LED destellará rápidamente para indicar que el nuevo nivel ha sido guardado.

6 Configure los niveles de luz de ocupación (Opcional)

Nota: El nivel de luz en los sectores desocupados es siempre el nivel mínimo de iluminación y no puede ser ajustado.

- A** Configure los niveles de luz de ocupación deseados:
Use los botones **Subir/Bajar** "▲/▼" en el Módulo de atenuación PowPak con 0-10 V \equiv o los botones **Subir/Bajar** "▲/▼" en todos los controles remotos de Pico asociados para atenuar las luces al nivel deseado. **Nota:** Poner las luces en OFF durante este paso hará que ese módulo de control no se vea afectado por la ocupación (funcionará como vacante solamente).
- B** Guarde los niveles de la luz de ocupación:
Pulse y mantenga pulsado el botón **"Test"** (Prueba) durante 6 segundos en cualquier sensor de ocupación Radio Powr Savr asociado sin un botón **"Lights On"** (Encender luces). Libérela cuando la lente del sensor comience a destellar.
O bien, pulse y mantenga pulsado el botón **"Lights On"** (Encender luces) durante 6 segundos en cualquier sensor de ocupación Radio Powr Savr asociado. Libérela cuando la lente del sensor comience a destellar.



Solución de problemas

www.lutron.com/support

Los balastos no pueden ser controlados localmente desde un módulo de atenuación PowPak con 0-10 V \equiv .

- Asegúrese de que los interruptores al módulo de atenuación PowPak con 0-10 V \equiv estén energizados.
- Asegúrese de que el cable de conmutación energizada del módulo de atenuación PowPak con 0-10 V \equiv esté conectado a las luminaria(s).
- Asegúrese de que las líneas de control de 0-10 V \equiv del módulo de atenuación PowPak con 0-10 V \equiv estén cableadas a las luminaria(s).

Restablezca los valores predeterminados de fábrica.

Las luces no se atenúan como se esperaba.

- Asegúrese de que las líneas de control de 0-10 V \equiv estén correctamente cableadas.
- Asegúrese de que el artefacto no requiera una señal invertida (control de 10-0 V \equiv).

Las luces no responden a los transmisores inalámbricos.

- Asegúrese de que los interruptores al módulo de atenuación PowPak con 0-10 V \equiv y los balastos estén energizados.
- Asegúrese de que los transmisores inalámbricos estén asociados al módulo de atenuación PowPak con 0-10 V \equiv .

Restablezca los valores predeterminados de fábrica.

Las luces son inestables en el extremo bajo o destellan/parpadean durante el encendido o apagado.

- Configure el ajuste del extremo bajo.

Los transmisores inalámbricos no pueden ser asociados al módulo de atenuación PowPak con 0-10 V \equiv .

- Ha sido asociado al módulo de atenuación PowPak con 0-10 V \equiv el número máximo de transmisores inalámbricos. Para eliminar un transmisor inalámbrico previamente configurado, pulse tres veces un botón Transmisor inalámbrico; la tercera vez manténgalo pulsado durante tres segundos y luego púlselo tres veces más.

PowPak está en el modo de emergencia (sólo RMJS-8T-DV-B-EM).

- En sistemas con un hub Vive: Para obtener detalles adicionales póngase en contacto con la Asistencia al cliente de Lutron.
- En sistemas sin un hub Vive: Espere 90 minutos para que el PowPak retorne a su operación normal.

PowPak no pasará al modo de emergencia (sólo RMJS-8T-DV-B-EM).

- Para obtener detalles adicionales póngase en contacto con la Asistencia al cliente de Lutron.

Asistencia al cliente:

E.U.A., Canadá, y el Caribe: 1.844.LUTRON1
México: +1.888.235.2910
Brasil: +55.1.3257.6745

Centroamérica/Sudamérica: +1.610.282.6701
Otros países: +1.610.282.3800
www.lutron.com/support

Garantía limitada: www.lutron.com/TechnicalDocumentLibrary/369-119_Wallbox_Warranty.pdf

Para obtener información de FCC/IC: Visite: www.lutron.com/fcc-ic

PowPak | Instalação

Módulo de Dimerização PowPak com 0-10 V_{DC}

Parte da família Vive

041856
Rev. A
04/2022

RMJS-8T-DV-B 120/277 V~ 50/60 Hz 8 A

URMJS-8T-DV-B

RMJS-8TN-DV-B

RMJS-8T-DV-B-EM 120/277 V~ 50/60 Hz 8 A

Controlo 0-10 V_{DC}: 10 V_{DC} 60 mA

Plenum listado UL 2043

Compatível com a ANSI E1.3 2001 (R2006), IEC 60929, anexo E

Nota sobre substituição:

RMxS e URMxS - o modelo "S" pode substituir o modelo que não é "S"

Notas importantes: Ler antes de efectuar a instalação.

Para ser instalado por electricista qualificado, de acordo com os códigos eléctricos locais e nacionais (inclusive testes e manutenção periódicos dos sistemas de emergência).

- **Nota:** Usar apenas condutores de cobre.
- Verificar a adequação do tipo de dispositivo e respectiva classificação para a aplicação.
- **NÃO** instalar se o produto apresentar danos evidentes visíveis.
- Se detectar humidade ou condensação, aguardar que o produto seque completamente antes de proceder à sua instalação.
- Operar à temperatura ambiente entre 0 °C e 40 °C (32 °F e 104 °F).
- 0% a 90% de humidade, sem condensação.
- Para utilização apenas em espaços interiores.

Módulo de dimerização PowPak

Instalar no centro do compartimento para maximizar a cobertura de RF.

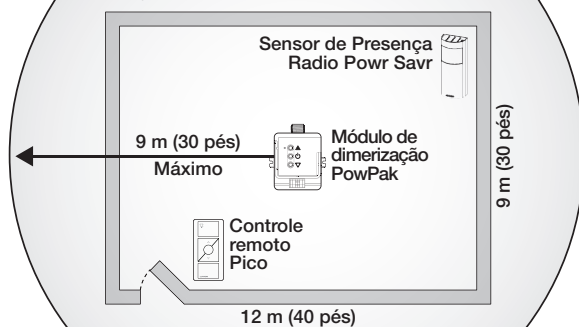

Todos os Transmissores sem Fios têm de ser instalados a 9 m (30 pés) do módulo de dimerização PowPak com 0-10 V_{DC}

MEDIDAS DE PROTEÇÃO IMPORTANTES

Ao usar equipamentos eléctricos, devem ser seguidas sempre precauções básicas de segurança, dentre elas:

LEIA E SIGA TODAS AS INSTRUÇÕES DE SEGURANÇA.

- Não use em ambientes externos.
- Não monte equipamentos próximos de gás ou aquecedores eléctricos.
- Os equipamentos devem ser montados em locais e em alturas onde não estejam sujeitos a alterações feitas por pessoas não autorizadas.
- O uso de equipamentos acessórios não recomendados pelo fabricante pode provocar situações de falta de segurança.
- Não use este equipamento para fins diferentes dos que lhe tiverem sido destinados.

GUARDE ESTAS INSTRUÇÕES

Componentes Requeridos

Certificar-se de que possui o seguinte para cada sistema:

Um Módulo de Dimerização PowPak

Pelo menos um Transmissor sem Fios

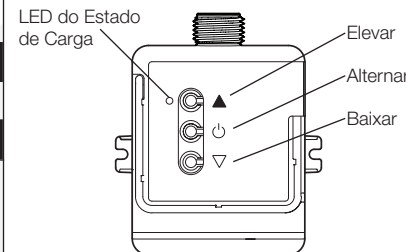

Módulo de Dimerização PowPak com 0-10 V_{DC} (1 no máximo)

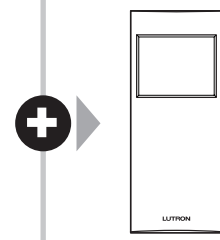

Sensor de Presença/Ausência Radio Powr Savr (10 no máximo)

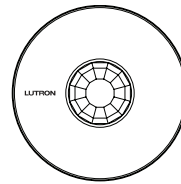

Controle remoto Pico (10 no máximo)



Sensor de Luz Natural Radio Powr Savr (1 no máximo)

Iniciar aqui

1 Montar, Ligar e Instalar Dispositivos e Acessórios de Iluminação de 0-10 V_{DC}

Consultar o guia de instalação de dispositivos de terceiros

AVISO! Risco de choque. Pode resultar em ferimentos graves ou morte. Desligue o disjuntor ou o fuso antes da instalação.

- A Efectuar as ligações eléctricas à rede (linha/quente comutada, neutra) para cada acessório.
- B Ligar o controlo de 0-10 V_{DC} (+ e -) para cada acessório.

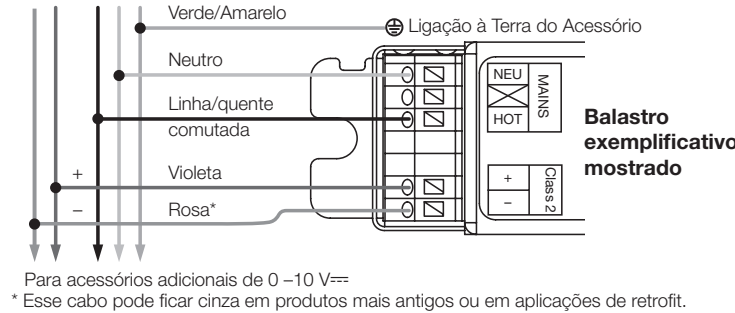

2 Instalar o Módulo de Dimerização PowPak com 0-10 V_{DC}

Local de instalação sugerido: Colocar no centro do compartimento para assegurar que a área tem uma cobertura de RF apropriada.

- A O Módulo de dimerização PowPak com 0-10 V_{DC} pode ser instalado em caixa de derivação ou numa caixa de ordenamento (marshalling) usando o condutor de fios (fornecido) ou parafusos de montagem (não fornecidos). O dispositivo **NÃO** deve ser montado dentro de gabinete ou luminária de metal - somente na parte externa de uma luminária. Consultar todas as directivas nacionais e locais quanto aos códigos que regem uma instalação apropriada.
- B Se a unidade for instalada dentro de uma caixa de derivação, queira ver a Nota de Aplicação no. 423 (P/N 048423 no site www.lutron.com).
- B Uma vez instalada, fornecer energia ao Módulo de dimerização PowPak com 0-10 V_{DC}.
- C Usar o botão **Alternar** "⏻" para alternar entre o nível de intensidade máxima e DESLIGADO (OFF) para verificar o circuito eléctrico do balastro.
- D Usar os botões **Elevar** "▲" e **Baixar** "▼" para verificar o circuito eléctrico do controlo.

RMJS-8T-DV-B / URMJS-8T-DV-B

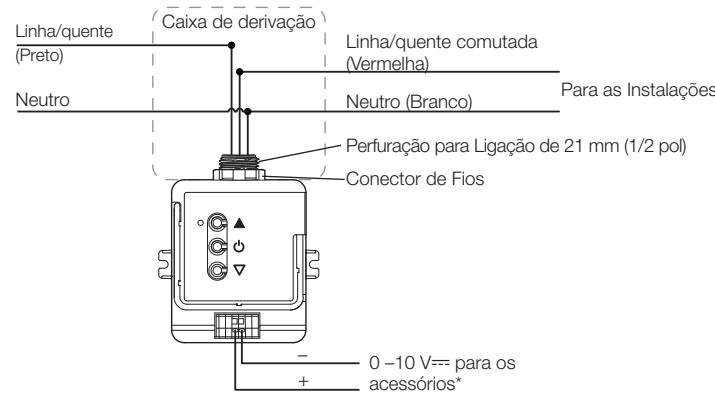

RMJS-8TN-DV-B

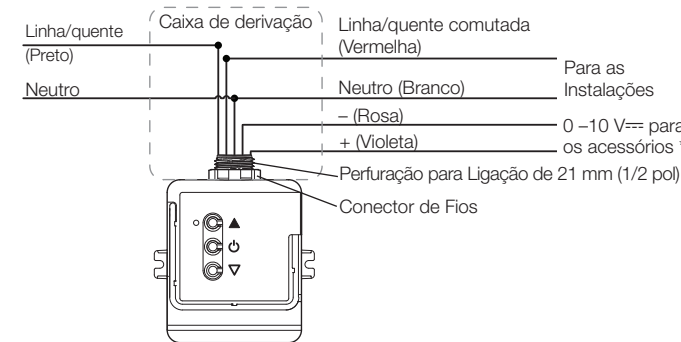

3 Programação com o Vive hub

- A Use um dispositivo com sistema iOS® ou Android®.
- B Faça o download do aplicativo Vive da Lutron.
- C Abra o aplicativo e siga as instruções.

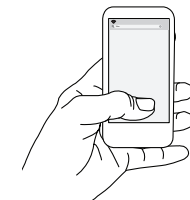

Descarregar na App Store

DISPONÍVEL NO Google Play

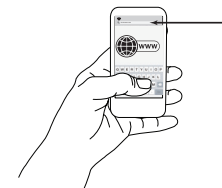

Nota: Para obter outras informações sobre configuração, programação e resolução de problemas com um sistema Vive, consulte as instruções de instalação incluídas no Vive hub ou visite o site www.lutron.com/vive

Nota: Para programar o módulo de dimerização PowPak sem o Vive hub, consulte o verso.

Atendimento ao cliente www.lutron.com/support

Pelo menos um Controlador LED ou Balastro Fluorescente de 0-10 V_{DC}

Consultar o guia de instalação dos acessórios de 0-10 V_{DC} de terceiros quanto a cablagem eléctrica específica a estas instalações. Para ver as melhores práticas de instruções de montagem e cabeamento, veja a nota de uso 620 da Lutron (P/N 048620).

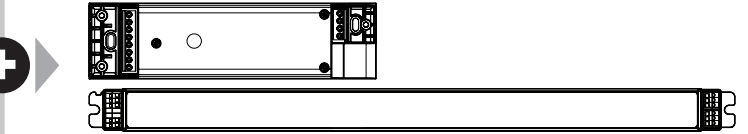

60 mA no máximo para as linhas de controlo. Interruptores até 8 A no total. Podem ser pré-instalados no acessório da luz.

Nota: Todos os drivers e reatores usados com os controles sem fio Vive devem atender aos limites de dispositivo classe A, de acordo com a parte 15 das normas da FCC.

RMJS-8T-DV-B-EM

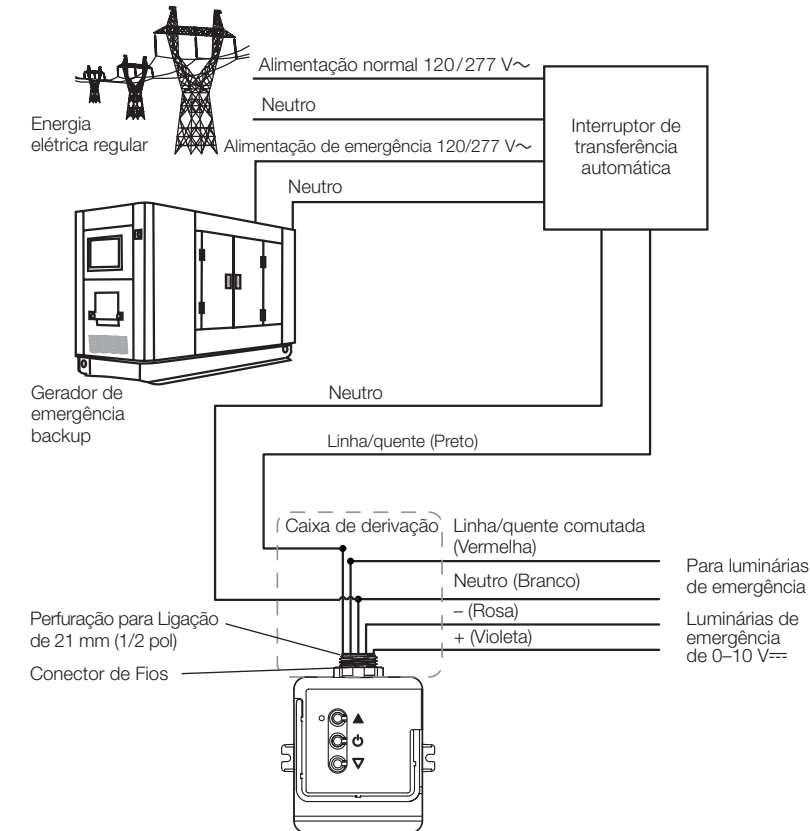

* Usar apenas fios sólidos de 0,75 mm² a 1,5 mm² (18 AWG a 16 AWG)

Nota: Para a manutenção e os testes periódicos dos sistemas de emergência, use o botão de alternância do RMJS-8T-DV-B-EM para garantir a operação adequada. Os botões do PowPak devem permanecer acessíveis.

Nota: Interrupções momentâneas de energia podem provocar o modo de emergência no controlador da luminária. Veja mais detalhes na seção de **Solução de Problemas**.



Este equipamento não tem direito à proteção contra interferência em sistemas devidamente autorizados.

Modelo: RMJS-8T-DV-B 07173-19-10376

Funcionalidade por Predefinição

Controles Remotos: Todas as luzes

Ligado: 100% ; Favorito: 50% ; Desligado: 0%

Sensor de Presença

Ocupado: Todas as luzes a 100%; **Não ocupado:** Todas as luzes desligadas.

Sensor de Luz Natural

Todas as luzes reduzem em resposta à luz natural.

LUTRON

Lutron Electronics Co., Inc. | 7200 Suter Road
Coopersburg, PA 18036-1299, EUA

PowPak | Instalação

Programação sem o Vive Hub

Módulo de Dimerização PowPak com 0-10 V==

Parte da família Vive

Iniciar aqui

1 Transmissores sem Fios associados ao módulo de dimerização PowPak com 0-10 V==

Antes de iniciar este passo, certificar-se de que não existem outros módulos PowPak a serem configurados dentro do mesmo edifício. É possível que os transmissores sem fios de outros sistemas possam estar incorrectamente associados a este módulo.

- A** No módulo de dimerização PowPak com 0-10 V==, premir sem soltar o botão **Alternar** “⏻” durante 6 segundos até que as luzes comecem a piscar.

O LED do Estado de Carga começará a piscar duas vezes por segundo.

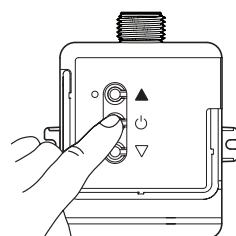

- B** Manter premido o botão indicado em cada transmissor durante 6 segundos. As luzes piscarão para mostrar que os transmissores sem fios foram associados.

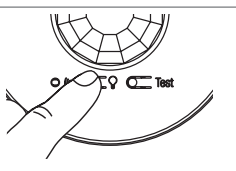
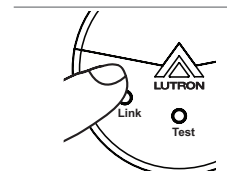
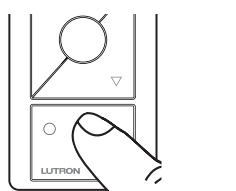
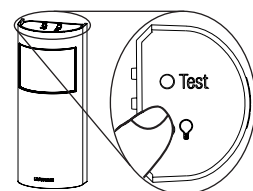

- C** No módulo de dimerização PowPak com 0-10 V==, premir sem soltar o botão **Alternar** “⏻” durante 6 segundos para guardar a associação. As luzes piscarão e o LED piscará rapidamente durante 2 segundos.

- D** Instalar os Transmissores sem Fios (Para obter informações, consultar os guias de instalação dos componentes individuais).

Repor as predefinições de fábrica

Nota: Em determinados casos, poderá ser necessário repor as predefinições de fábrica dos dispositivos ligados e do Módulo de dimerização PowPak com 0-10 V==. Antes de iniciar, assegurar-se de que todos os dispositivos estão ligados e energizados.

- A** Toque rapidamente três vezes no botão **Alternar** “⏻” do módulo de dimerização PowPak e mantenha pressionado no quarto toque, até que o LED comece a piscar à taxa de cerca de uma vez por segundo e solte o botão **Alternar** “⏻”.

- B** Até 3 segundos depois que o LED do PowPak começar a piscar, toque rapidamente três vezes no botão **Alternar** “⏻” do módulo de dimerização PowPak novamente. Solte o botão **Alternar** “⏻” depois do terceiro toque.

- C** O LED piscará à taxa de 2 vezes a cada 3 segundos, e a carga conectada concluirá três ciclos, para indicar que a unidade foi reiniciada com os padrões de fábrica.

Nota: Quaisquer associações ou programações previamente definidas com PowPak serão perdidas, pelo que terão que ser reprogramadas.

2 Calibre o sensor de luz natural Radio Powr Savr

O sensor de luz natural controlará igualmente todas as luminárias com fio.

- A** Pressione e solte o botão “Cal.” do sensor de luz natural.
B Configure as luzes do ambiente no nível desejado.
C Pressione e mantenha o botão “Cal.” por 6 segundos.
D Saia do ambiente por 5 minutos para concluir a calibração.

Nota: Quando a calibração estiver concluída, todas as luzes piscarão e começarão a responder à luz natural.

Filas Múltiplas de Luz Natural (Opcional)

Para cada fila de iluminação de luz natural deverá ser usado um módulo de dimerização PowPak com 0-10 V== separado. Para obter detalhes sobre a configuração, consultar a secção de sintonização do guia de instalação do Sensor de Luz Natural do Radio Powr Savr.

- Seleccionar o módulo de dimerização PowPak com 0-10 V== que pretende ajustar premindo o botão Alternar.

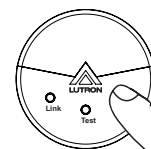

3 Definir o nível de intensidade de luz favorito (Opcional)

Para os controles remotos Pico com um Botão **Favorito**.

- A** Ajustar as luzes segundo o nível de intensidade de luz desejado: Usar o botão **Aumentar** “▲” ou o botão **Diminuir** “▼” no controle remoto Pico.

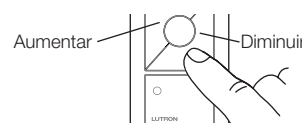

- B** Guardar o nível favorito:

Premir sem soltar o botão **Favorito** durante 6 segundos. O carga começará a piscar 3 vezes para indicar que o intensidade favorito foi guardado.

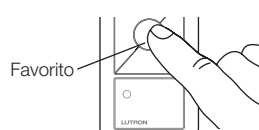

4 Definir a rectificação do nível de intensidade mínima e máxima (Opcional)

Para obter melhores resultados, minimizar a quantidade de luz solar que entra no compartimento antes de efectuar os procedimentos a seguir.

Notas

Dependendo da carga ou do fabricante do acessório poderá ser necessário definir as rectificações dos níveis de intensidade máximos e mínimos.

- Rectificar o nível de intensidade mínima para assegurar um nível de luz estável dado que algumas cargas irão tremeluzir ou falharão por perda de sinal se rectificadas profundamente.
- Certificar-se de que pode ligar as luzes de acordo com a rectificação de nível de intensidade de luz mínimo sem qualquer operação anormal.
- A rectificação de nível de intensidade de luz máximo por predefinição de fábrica será normalmente suficiente para a maioria das aplicações. Rectificar conforme desejado.

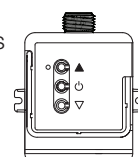

Rectificação do nível de intensidade de luz mínimo

- A** Introduzir o modo de ajuste da rectificação do nível de intensidade de luz mínimo:

Premir sem soltar o botão **Diminuir** “▼” durante 12 segundos. As luzes piscarão a intensidade alta-baixa-alta e o LED começará a piscar.

- B** Ajustar a rectificação do nível de intensidade mínima:

Premir o botão **Aumentar** “▲” e o botão **Diminuir** “▼” para ajustar e definir a intensidade das luzes para o nível de intensidade de luz mínimo desejado (1 a 45%).

- C** Guardar a rectificação do nível de intensidade mínima:

Premir sem soltar o botão **Alternar** “⏻” durante 6 segundos para guardar a definição. O LED começará a piscar e, em seguida, ficará permanente para indicar que o novo nível de intensidade de luz foi guardado.

Rectificação do nível de intensidade de luz máximo

- A** Introduzir o modo de ajuste da rectificação do nível de intensidade de luz máximo:

Premir sem soltar o botão **Aumentar** “▲” durante 12 segundos. As luzes piscarão a intensidade alta-baixa-alta e o LED piscará.

- B** Ajustar a rectificação de intensidade máxima:

Premir o botão **Aumentar** “▲” e o botão **Diminuir** “▼” para ajustar e definir a intensidade das luzes para o nível de intensidade de luz máxima desejado (55 a 100%).

- C** Guardar a rectificação de intensidade de luz máxima:

Premir sem soltar o botão **Alternar** “⏻” durante 6 segundos para guardar a definição.

O LED começará a piscar e, em seguida, ficará permanente para indicar que o novo nível de intensidade de luz foi guardado.

Atendimento ao cliente www.lutron.com/support

5 Definir o nível de intensidade de luz mínima (Opcional)

Certas aplicações (por exemplo, entradas), poderão requerer que as luzes nunca se apaguem. Para estas áreas, activar o modo de Nível de Intensidade de Luz Mínimo.

- A** Introduzir o modo de ajuste do nível de intensidade de luz mínimo:

Premir sem soltar o botão **Alternar** “⏻” e o botão **Diminuir** “▼” durante 12 segundos. As luzes piscarão a intensidade alta-baixa-alta e o LED começará a piscar. Se as luzes deixarem de piscar apresentando-se na intensidade alta, o nível de intensidade de luz mínimo está definido para DESLIGADO (OFF) (predefinição). Se as luzes deixarem de piscar apresentando-se na intensidade mínima, o nível de intensidade de luz mínimo está LIGADO (ON) e definido para a intensidade mínima.

- B** Mudar o nível de intensidade de luz mínimo:

Premir o botão **Aumentar** “▲” para definir o nível de intensidade de luz mínimo para o nível de intensidade mínimo. Premir o botão **Diminuir** “▼” para definir o nível de intensidade de luz mínimo para DESLIGADO (OFF).

- C** Guardar o nível de intensidade de luz mínimo:

Premir sem soltar o botão **Alternar** “⏻” durante 6 segundos. O LED piscará rapidamente para indicar que foi definido um novo nível de intensidade.

6 Definir os níveis de intensidade de luz de presença (Opcional)

Nota: O nível de intensidade de luz de Não Ocupado é sempre o nível de intensidade de luz mínimo e não pode ser ajustado.

- A** Ajustar os níveis de intensidade de luz de Presença desejados:

Utilize os botões **Aumentar/Diminuir** “▲/▼” no módulo de dimerização PowPak com 0-10 V== ou os botões **Aumentar/Diminuir** “▲/▼” em todos os controles remotos Pico associados para diminuir as luzes até o nível desejado.

Nota: O ajuste de luzes para OFF durante esta etapa fará com que o módulo de controle não seja afetado pela ocupação (funcionará apenas como vaga).

- B** Guardar os níveis de intensidade de luz de presença:

Premir sem soltar o botão **Test** (Teste) durante 6 segundos em qualquer Sensor de Presença Radio Powr Savr associado, sem um botão de **Lights On** (Luzes Ligadas). Soltar quando a lente do Sensor começar a piscar.

Ou premir sem soltar o botão **Lights On** (Luzes Ligadas) durante 6 segundos em qualquer Sensor de Presença Radio Powr Savr associado. Soltar quando a lente do Sensor começar a piscar.

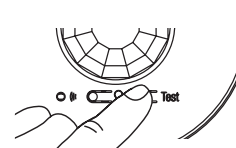
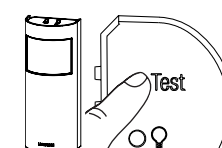

Resolução de Problemas

www.lutron.com/support

Os balastros não podem ser controlados localmente desde o módulo de dimerização PowPak com 0-10 V==.

- Certificar-se de que o(s) disjuntor(es) para o módulo de dimerização PowPak com 0-10 V== estão energizados.
- Certificar-se de que o fio condutor comutado sob tensão do Módulo de Regulação de Fluxo Luminoso PowPak com 0-10 V== está ligado ao(s) luminária(s).
- Certificar-se de que as linhas de controlo do módulo de dimerização PowPak com 0-10 V== estão ligadas ao(s) luminária(s).

Repor as predefinições de fábrica.

As luzes não mudam de intensidade de fluxo luminoso como previsto.

- Certificar-se de que as linhas de controlo de 0-10 V== estão ligadas correctamente.
- Certificar-se de que a instalação não necessita de um sinal invertido (controlo de 10-0 V==).

As luzes não respondem ao(s) Transmissor(es) sem Fios.

- Certificar-se de que o(s) disjuntor(es) dos Balastros e do Módulo de dimerização PowPak com 0-10 V== estão energizados.
- Certificar-se de que os Transmissores sem Fios estão associados ao Módulo de dimerização PowPak com 0-10 V== estão energizados.

Repor as predefinições de fábrica.

As luzes estão instáveis no nível de intensidade mínima ou piscam/tremeluzem quando ligadas ou desligadas.

- Ajustar a rectificação do nível de intensidade mínima.

O(s) Transmissor(es) sem Fios não pode(m) ser associado(s) ao Módulo de dimerização PowPak com 0-10 V==.

- Foi associado o número máximo de Transmissores sem Fios ao Módulo de dimerização PowPak com 0-10 V==. Para remover um Transmissor sem Fios previamente configurado, tocar ligeiramente três vezes num botão do Transmissor sem Fios; ao terceiro toque manter premido durante três segundos e, em seguida, tocar ligeiramente mais três vezes.

O PowPak está em modo de emergência (somente o RMJS-8T-DV-B-EM).

- Em sistemas com Vive hub: entre em contacto com o atendimento ao cliente da Lutron para obter mais detalhes.
- Em sistemas sem Vive hub: espere 90 minutos para que o PowPak volte ao funcionamento normal.

PowPak não entrará em modo de emergência (somente o RMJS-8T-DV-B-EM).

- Entre em contacto com o atendimento ao cliente da Lutron para obter mais detalhes.

Atendimento ao cliente:

EUA, Canadá, e as Caraíbas: 1.844.LUTRON1
México: +1.888.235.2910
Brasil: +55.1.3257.6745

América do Sul/Central: +1.610.282.6701
Outros países: +1.610.282.3800
www.lutron.com/support

Garantia limitada: www.lutron.com/TechnicalDocumentLibrary/369-119_Wallbox_Warranty.pdf

Para obter informações sobre FCC/IC: Visite o site: www.lutron.com/fcc-ic