

# RALLY BAR MINI

Setup Guide | Guide d'installation

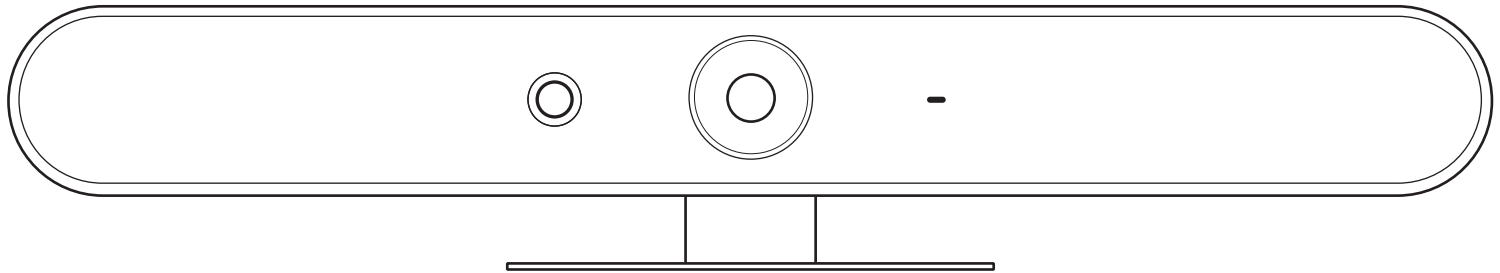

logitech®

# WHAT'S IN THE BOX

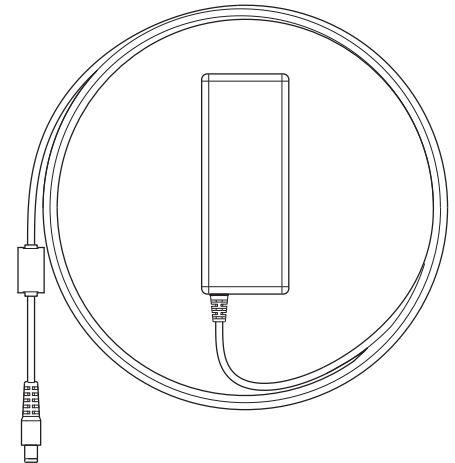
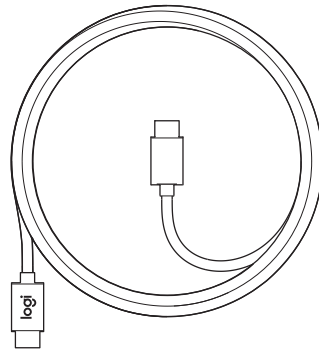
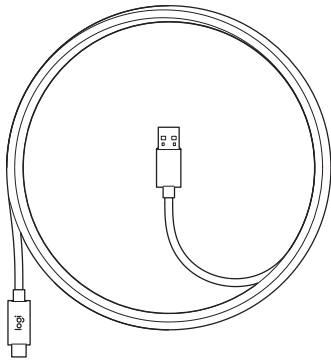
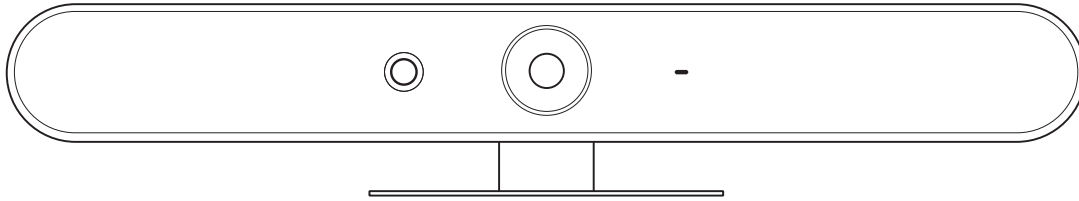

**FR** CONTENU DU COFFRET  
**DE** INHALT  
**IT** CONTENUTO DELLA CONFEZIONE  
**ES** CONTENIDO DE LA CAJA  
**NL** INHOUD VAN DE DOOS  
**SV** INNEHÅLL  
**DA** DET INDEHOLDER KASSEN

**NO** ESKEN  
**FI** PAKKAUKSEN SISÄLTÖ  
**EL** ΠΕΡΙΕΧΟΜΕΝΑ ΣΥΣΚΕΥΑΣΙΑΣ  
**RU** КОМПЛЕКТ ПОСТАВКИ  
**PL** ZAWARTOŚĆ ZESTAWU  
**HU** A CSOMAG TARTALMA  
**CS** OBSAH BALENÍ

**SK** OBSAH BALENIA  
**UK** У КОМПЛЕКТИ  
**ET** KARBI SISU  
**LV** IERAKOJUMA SATURS  
**LT** DĖŽUTĖJE YRA  
**BG** СЪДЪРЖАНИЕ НА КУТИЯТА  
**HR** ŠTO JE U KUTIJI

**SR** SADRŽAJ PAKOVANJA  
**SL** KAJ JE V ŠKATLI?  
**RO** CONȚINUTUL CUTIEI  
**TR** KUTUNUN İÇİNDEKİLER  
**AR** محتويات العبوة  
**HE** מה בקופסה?  
**PT** ITENS INCLuíDOS NA EMBALAGEM

繁體中文 包裝內容  
한국어 박스 내용물  
ID ISI KEMASAN

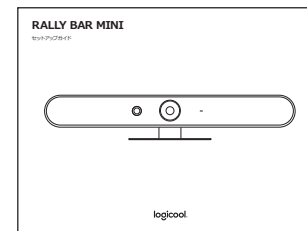
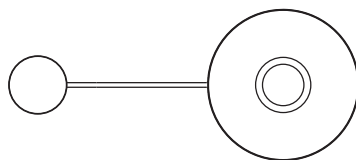
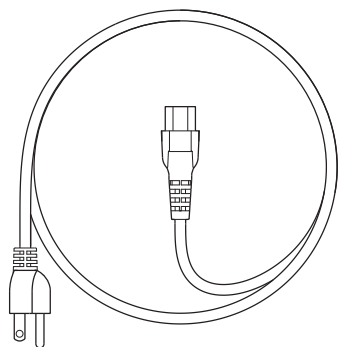

# FEATURES

**EN** FEATURES

**FR** CARACTÉRISTIQUES

**DE** PRODUKTEIGENSCHAFTEN

**IT** CARATTERISTICHE

**ES** CARACTERÍSTICAS

**NL** FUNCTIES

**SV** FUNKTIONER

**DA** FUNKTIONER

**NO** ANSIKTSTREKK

**FI** OMINAISUUKSIA

**EL** ΛΕΙΤΟΥΡΓΙΕΣ

**RU** ЭЛЕМЕНТЫ

**PL** WŁAŚCIWOŚCI

**HU** JELLEMZŐK

**CS** FUNKCE

**SK** FUNKCIE

**UK** ЕЛЕМЕНТИ

**ET** FUNKTSIOONID

**LV** APRAKSTS

**LT** FUNKCIJOS

**BG** ФУНКЦИИ

**HR** ZNAČAJKE

**SR** FUNKCIJE

**SL** FUNKCIJE

**RO** CARACTERISTICI

**TR** ÖZELLİKLER

**AR** المميزات

**HE** תכונות

**PT** RECURSOS

**繁體中文** 功能

**한국어** 기능

**ID** FITUR

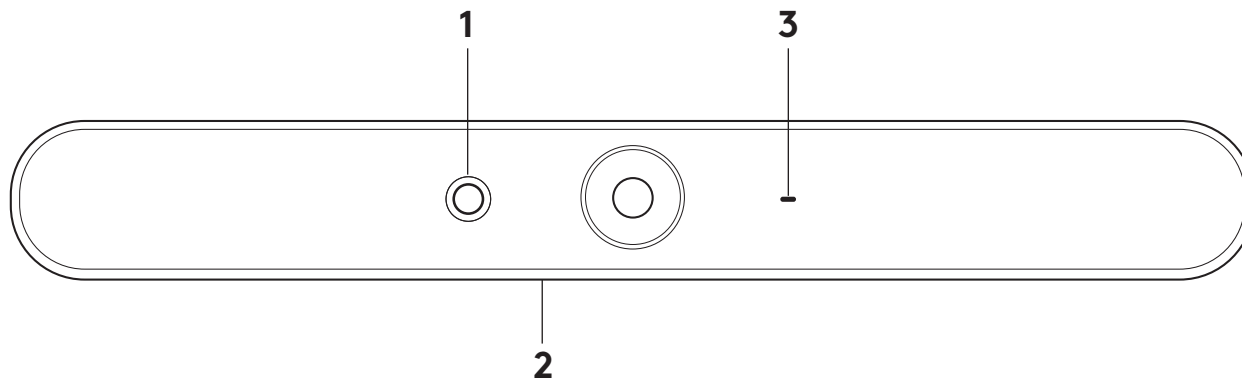

# 1

**EN** AI Viewfinder  
**FR** AI Viewfinder  
**DE** KI-Sucher  
**IT** Mirino AI  
**ES** Visor con inteligencia artificial  
**NL** AI-zoeker  
**SV** AI-sökare  
**DA** AI-søger  
**NO** AI Viewfinder  
**FI** Tekoälyetsin  
**EL** Σκόπετρο AI  
**RU** Интеллектуальный видискатель  
**PL** Wizjer AI  
**HU** MI-alapú kereső  
**CS** Inteligentní hledáček  
**SK** inteligentný hľadáčik  
**UK** Интеллектуальный видоискач  
**ET** AI-pildiotsija  
**LV** MI skatu meklētājs  
**LT** DI iešikklis  
**BG** AI визьор  
**HR** AI optičko tražilo  
**SR** AI optičko tražilo  
**SL** Optično iskalo AI  
**RO** Vizor AI  
**TR** Yapay Zeka Vizörü  
**AR** AI مهندس منظر  
**HE** AI Viewfinder  
**PT** AI Viewfinder  
**繁體中文** AI 取景器  
**한국어** AI 뷰파인더  
**ID** AI Viewfinder

# 2

**EN** Security Slot  
**FR** Emplacement de sécurité  
**DE** Sicherheitsschlitz  
**IT** Slot di sicurezza  
**ES** Conector de seguridad  
**NL** Beveiligingsleuf  
**SV** Säkerhetslucka  
**DA** Sikkerhedsstik  
**NO** Sikkerhetsspor  
**FI** Lukkopaikka  
**EL** Υποδοχή ασφαλείας  
**RU** Замок безопасности  
**PL** Gniazdo zabezpieczeń  
**HU** Biztonsági foglalat  
**CS** Otvor pro bezpečnostní zámek  
**SK** Otvor na bezpečnostný zámok  
**UK** Замок безпеки  
**ET** Turvapesa  
**LV** Drošības slots  
**LT** Apsauginis lizdas  
**BG** Slot за сигурност  
**HR** Sigurnosni otvor  
**SR** Bezbednosni otvor  
**SL** Varnostna reža  
**RO** Fantă de securitate  
**TR** Güvenlik Yuvası  
**AR** قفحة أمن  
**HE** חריץ אבטחה  
**PT** Ranhura de segurança  
**繁體中文** 固定槽  
**한국어** 보안 슬롯  
**ID** Security Slot

# 3

**EN** Status LED  
**FR** Témoin d'état  
**DE** Status-LED  
**IT** LED di stato  
**ES** LED de estado  
**NL** Statuslampje  
**SV** Statusindikatorlampa  
**DA** Statusindikator  
**NO** Statuslampe  
**FI** Tilan LED-valo  
**EL** Λυχνία LED κατάστασης  
**RU** Индикатор состояния  
**PL** Dioda LED stanu  
**HU** Állapotjelző LED  
**CS** Indikátor stavu  
**SK** Indikátor stavu  
**UK** індикатор стану  
**ET** Oleku-LED  
**LV** Statusa LED indikators  
**LT** Būsenos LED  
**BG** LED индикатор за състоянието  
**HR** LED statusa  
**SR** LED indikator za status  
**SL** LED stanje  
**RO** LED de stare  
**TR** Durum LED'i  
**AR** مؤشر LED لبيان الحالة  
**HE** LED סטטוס  
**PT** LED de status  
**繁體中文** 狀態 LED 指示燈  
**한국어** 상태 LED  
**ID** LED Status

# FEATURES

**EN** FEATURES

**FR** CARACTÉRISTIQUES

**DE** PRODUKTEIGENSCHAFTEN

**IT** CARATTERISTICHE

**ES** CARACTERÍSTICAS

**NL** FUNCTIES

**SV** FUNKTIONER

**DA** FUNKTIONER

**NO** ANSIKTSTREKK

**FI** OMINAISUUKSIA

**EL** ΛΕΙΤΟΥΡΓΙΕΣ

**RU** ЭЛЕМЕНТЫ

**PL** WŁAŚCIWOŚCI

**HU** JELLEMZŐK

**CS** FUNKCE

**SK** FUNKCIE

**UK** ЕЛЕМЕНТИ

**ET** FUNKTSIOONID

**LV** APRAKSTS

**LT** FUNKCIJOS

**BG** ФУНКЦИИ

**HR** ZNAČAJKE

**SR** FUNKCIJE

**SL** FUNKCIJE

**RO** CARACTERISTICI

**TR** ÖZELLİKLER

**AR** المميزات

**HE** תכונות

**PT** RECURSOS

**繁體中文** 功能

**한국어** 기능

**ID** FITUR

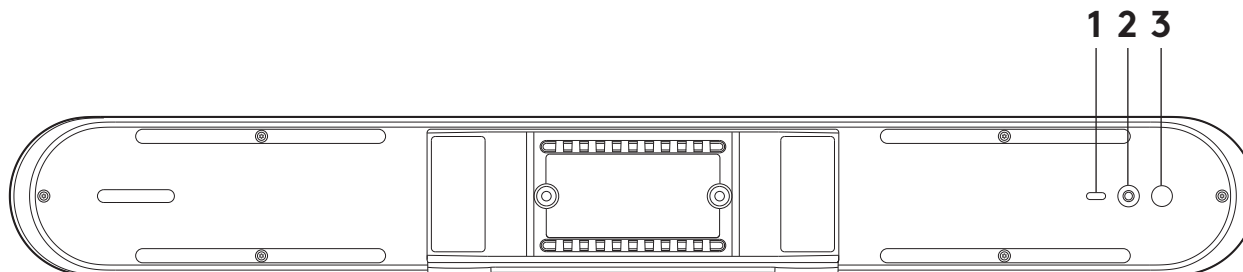

## 1

**EN** Reset  
**FR** Réinitialiser  
**DE** Zurücksetzen  
**IT** Reset  
**ES** Restablecer  
**NL** Resetten  
**SV** Återställ  
**DA** Nulstil  
**NO** Nullstill  
**FI** Oletusasetusten palautus  
**EL** Επαναφορά  
**RU** Сброс  
**PL** Reset  
**HU** Visszaállítás  
**CS** Obnovit  
**SK** Reset  
**UK** Скидання  
**ET** Reset (Lähtesta)  
**LV** Atiestatīšana  
**LT** Nustatyti iš naujo  
**BG** Нулиране  
**HR** Ponovno postavljanje  
**SR** Resetovanje  
**SL** Ponastavitev  
**RO** Resetare  
**TR** Sıfırlama  
**AR** إعادة ضبط  
**HE** אפס  
**PT** Redefinir  
**繁體中文** 重設  
**한국어** 리셋  
**ID** Reset

## 2

**EN** Bluetooth®  
**FR** Bluetooth®  
**DE** Bluetooth®  
**IT** Bluetooth®  
**ES** Bluetooth®  
**NL** Bluetooth®  
**SV** Bluetooth®  
**DA** Bluetooth®  
**NO** Bluetooth®  
**FI** Bluetooth®  
**EL** Bluetooth®  
**RU** Bluetooth®  
**PL** Bluetooth®  
**HU** Bluetooth®  
**CS** Bluetooth®  
**SK** Bluetooth®  
**UK** Bluetooth®  
**ET** Bluetooth®  
**LV** Bluetooth®  
**LT** „Bluetooth®“  
**BG** Bluetooth®  
**HR** Bluetooth®  
**SR** Bluetooth®  
**SL** Bluetooth®  
**RO** Bluetooth®  
**TR** Bluetooth®  
**AR** Bluetooth®  
**HE** Bluetooth®  
**PT** Bluetooth®  
**繁體中文** 藍牙  
**한국어** 연결 개요  
**ID** Bluetooth®

## 3

**EN** Power  
**FR** Alimentation  
**DE** Betrieb  
**IT** Accensione  
**ES** Alimentación  
**NL** Aan/uit  
**SV** Av/på  
**DA** Strøm  
**NO** Av/på-knapp  
**FI** Трофодоодία  
**EL** Reset  
**RU** Питание  
**PL** Zasilanie  
**HU** Tápellátás  
**CS** Napájení  
**SK** Napájanie  
**UK** Живлення  
**ET** Toide  
**LV** Iesl./izsl. poga  
**LT** Maitinimas  
**BG** Захранване  
**HR** Napajanje  
**SR** Napajanje  
**SL** Vklap./izklop  
**RO** Alimentare  
**TR** Güç  
**AR** الطاقة  
**HE** הפעלה  
**PT** Energia  
**繁體中文** 電源  
**한국어** 전원  
**ID** Daya

# CONNECTION OPTIONS

## 1

- EN** Dedicated Meeting Room Computer (most common), pg.10  
**FR** Ordinateur de salle de réunion dédié (le plus courant), p. 10  
**DE** Spezieller Konferenzraum-Computer (in den meisten Fällen), S. 10  
**IT** Computer dedicato della sala riunioni (più comune), pag. 10  
**ES** Ordenador específico de sala de reuniones (más habitual), pág. 10  
**NL** Speciale vergaderruimtecomputer (meest voorkomend), pag.10  
**SV** Dedikerad mötesrumsdator (vanligast), sida 10  
**DA** Dedikeret mødelokalecomputer (mest almindelig), s. 10  
**NO** Egen møterom-PC (vanligst), s. 10  
**FI** Erillinen kokoustilan tietokone (yleisin), s. 10  
**EL** Αποκλειστικός υπολογιστής αίθουσας συσκέψεων (πο κοινή επιλογή), σελ. 10  
**RU** Специальный компьютер в конференц-зале (стандартный вариант), стр. 10  
**PL** Komputer dedykowany do pomieszczenia konferencyjnego (najczęściej stosowane), str. 10  
**HU** Külön tárgyalótermi számítógép (leggyakoribb), 10. oldal  
**CS** Vyhrazený počítač v konferenční místnosti (nejčastější varianta), str. 10  
**SK** Vyhrazený počítač v konferenčnej miestnosti (najčastejší variant), str. 10  
**UK** Спеціальний комп'ютер у конференц-залі (стандартний варіант), стор. 10  
**ET** Etenähtud koosolekuruumi arvuti (kõige tavalisem), lk 10  
**LV** Sanāksmju telpas dators (biežāk izmantots), 10. lpp.  
**LT** Skirtasis posėdžių salės kompiuteris (dažniausiai), 10 psl.  
**BG** Специализиран компютър за конферентни зали (най-често), стр. 10  
**HR** Namjensko računalo za sobu za sastanke (najčešće), str. 10  
**SR** Namenski računar u konferencijskoj sobi (najčešće), str. 10  
**SL** Namenski računalnik za sejno sobo (najpogosteje), str. 10  
**RO** Computer dedicat sălilor de sedință (cele mai des întâlnite), pagina 10  
**TR** Özel Toplantı Odası Bilgisayarı (en yaygın), sf 10  
**AR** أحضر الكمبيوتر الخاص بك، ص 12  
**HE** מחשב דרד ישיבות ייעודי (הנפוץ ביותר), עמ. 10  
**PT** Computador da sala de reuniões dedicada (mais comum), página 10  
**繁體中文** 專用會議室電腦 (最常見) · 頁 10  
**한국어** 전용 회의실 컴퓨터 (가장 일반적인 옵션), pg 10  
**ID** Komputer Khusus di Ruang Meeting (paling umum), hal. 10

- EN** CONNECTION OPTIONS  
**FR** OPTIONS DE CONNEXION  
**DE** VERBINDUNGSOPTIONEN  
**IT** OPZIONI DI CONNESSIONE  
**ES** OPCIONES DE CONEXIÓN  
**NL** VERBINDINGSOPTIES  
**SV** ANSLUTNINGSMÖJLIGHETER  
**DA** TILSLUTNINGSMULIGHEDER  
**NO** TILKOBNINGSMULIGHETER  
**FI** YHTEYSVAIHTOEHDOT  
**EL** ΕΠΙΛΟΓΕΣ ΣΥΝΔΕΣΗΣ

- RU** ВАРИАНТЫ ПОДКЛЮЧЕНИЯ  
**PL** OPCJE PODŁĄCZANIA  
**HU** CSATLAKOZTATÁSI LEHETŐSÉGEK  
**CS** MOŽNOSTI PŘIPOJENÍ  
**SK** MOŽNOSTI PRIPOJENIA  
**UK** ВАРИАНТИ ПІДКЛЮЧЕННЯ  
**ET** ÜHENDUSE VÕIMALUSED  
**LV** SAVIENOJUMU IESPĒJAS  
**LT** PRIJUNGIMO GALIMybės  
**BG** МЕТОДИ НА СВЪРЗВАНЕ  
**HR** OPcije SPAJANJA

- SR** OPcije POVEZIVANJA  
**SL** MOŽNOSTI POVEZAVE  
**RO** OPTIUNI DE CONECTARE  
**TR** BAĞLANTI SEÇENEKLERİ  
**AR** خيارات التوصليل  
**HE** אפשרויות חיבור  
**PT** OPCÕES DE CONEXÃO  
**繁體中文** 連線選項  
**한국어** 연결 옵션  
**ID** OPSI KONEKSI

## 2

- EN** Bring Your Own Computer, pg.12  
**FR** Utiliser son propre ordinateur, p. 12  
**DE** Verwendung des eigenen Computers (BYOC), S. 12  
**IT** Bring Your Own Computer, pag. 12  
**ES** Ordenadores propios, pág. 12  
**NL** Uw eigen computer, pag. 12  
**SV** Ta med en egen dator, sida 12  
**DA** Medbring din egen computer, s. 12  
**NO** Ta med din egen PC, s. 12  
**FI** Oma tietokone mukaan, s. 12  
**EL** Φέρτε τον δικό σας υπολογιστή, σελ. 12  
**RU** Личный компьютер, стр. 12  
**PL** Podłącz swój komputer, str. 12  
**HU** Hozza saját számítógépét, 12. oldal  
**CS** Donesení vlastního počítače, str. 12  
**SK** Donesenie vlastného počítača, str. 12  
**UK** Особистий комп'ютер одного з учасників, стор. 12  
**ET** Oma arvuti, lk 12  
**LV** Līdzi paņemts dators, 12. lpp.  
**LT** Nuosavas kompiuteris, 12 psl.  
**BG** Използване на персонален компютър, стр. 12  
**HR** Donesite vlastito računalo, str. 12  
**SR** Donesite svoj računar, str. 12  
**SL** Prinesite svoj računalnik, str. 12  
**RO** Aduceți propriul dvs. computer, pagina 12  
**TR** Kendi Bilgisayarınızı Getirin, sf 12  
**AR** نظرة عامة على الوسيلة  
**HE** הבא את המחשב האישי שלך, עמ. 12  
**PT** Traga seu próprio computador, página 12  
**繁體中文** 攜帶您自己的電腦 · 頁 12  
**한국어** 개인용 컴퓨터 사용, pg 12  
**ID** Bawa Komputer Sendiri, hal. 12



### 3

**EN** Appliance Mode (check supported apps at [www.logitech.com/meetup2](http://www.logitech.com/meetup2)), pg 14

**FR** Mode Appareil (vérifiez les applications prises en charge sur [www.logitech.com/meetup2](http://www.logitech.com/meetup2)), p. 14

**DE** Appliance-Modus (Informationen zu unterstützten Apps unter [www.logitech.com/rallybar2](http://www.logitech.com/rallybar2)), S. 14

**IT** Modalità dispositivo (verifica le app supportate su [www.logitech.com/meetup2](http://www.logitech.com/meetup2)), pag. 14

**ES** Modo electrodoméstico (compruebe las aplicaciones compatibles en [www.logitech.com/meetup2](http://www.logitech.com/meetup2)), pág. 14

**NL** Apparaatmodus (kijk voor ondersteunde apps op [www.logitech.com/meetup2](http://www.logitech.com/meetup2)), pag. 14

**SV** Programläge (kontrollera vilka appar som stöds på [www.logitech.com/meetup2](http://www.logitech.com/meetup2)), sida 14

**DA** Tilbehørstilstand (se kompatible apps på [www.logitech.com/rallybar2](http://www.logitech.com/rallybar2)), s. 14

**NO** Apparatmodus (sjekk støttede apper på [www.logitech.com/meetup2](http://www.logitech.com/meetup2)), s. 14

**FI** Laitetila (tarkista tuetut sovellukset osoitteesta [www.logitech.com/meetup2](http://www.logitech.com/meetup2)), s. 14

**EL** Λειτουργία συσκευών (δείτε τις υποστηριζόμενες εφαρμογές στη διεύθυνση [www.logitech.com/meetup2](http://www.logitech.com/meetup2)), σελ. 14

**RU** Режим подключения к техоборудованию (список поддерживаемых приложений доступен по адресу: [www.logitech.com/meetup2](http://www.logitech.com/meetup2)), стр. 14

**PL** Tryb urządzeń (sprawdź obsługiwane aplikacje pod adresem [www.logitech.com/meetup2](http://www.logitech.com/meetup2)), str. 14

**HU** Alkalmazás mód (támogatott alkalmazások megtekintése a [www.logitech.com/meetup2](http://www.logitech.com/meetup2) címen), 14. oldal

**CS** Režim zařízení (podporované aplikace viz [www.logitech.com/meetup2](http://www.logitech.com/meetup2)), str. 14

**SK** Režim zariadenia (podporované aplikácie pozrite na stránke [www.logitech.com/meetup2](http://www.logitech.com/meetup2)), str. 14

**UK** Режим підключення до техобладнання (список підтримуваних програм викладено за адресою: [www.logitech.com/meetup2](http://www.logitech.com/meetup2)), стор. 14

**ET** Seadme režiim (vt toetatud rakendusi [www.logitech.com/meetup2](http://www.logitech.com/meetup2)), lk 14

**LV** Ierīces režīms (atbalstītās lietotnes skatiet vietnē [www.logitech.com/meetup2](http://www.logitech.com/meetup2)), 14. lpp.

**LT** Prietaiso režimas (palaikomų programų ieškokite [www.logitech.com/meetup2](http://www.logitech.com/meetup2)), 14 psl.

**BG** Режим на устройство (проверете поддржаните приложения на [www.logitech.com/meetup2](http://www.logitech.com/meetup2)), стр. 14

**HR** Način rada s aparatima (provjerite podržane aplikacije na [www.logitech.com/meetup2](http://www.logitech.com/meetup2)), str. 14

**SR** Režim rada uređaja (proverite podržane aplikacije na [www.logitech.com/meetup2](http://www.logitech.com/meetup2)), str. 14

**SL** Način delovanja naprave (preverite podprte aplikacije na [www.logitech.com/meetup2](http://www.logitech.com/meetup2)), str. 14

**RO** Modul dispozitiv (verificați aplicațiile acceptate la adresa [www.logitech.com/meetup2](http://www.logitech.com/meetup2)), pagina 14

**TR** Cihaz Modu (şu adresteki desteklenen uygulamaları kontrol edin: [www.logitech.com/meetup2](http://www.logitech.com/meetup2)), sayfa 14

**AR** 14 صفحة وضع الجهاز (تحقق من التطبيقات المدعومة على [www.logitech.com/meetup2](http://www.logitech.com/meetup2)),

**HE** 14 מצב מתקן (בדוק יישומים תומכים בכתובת [www.logitech.com/meetup2](http://www.logitech.com/meetup2)), עמ. 14

**PT** Modo appliance (verifique os aplicativos suportados em [www.logitech.com/meetup2](http://www.logitech.com/meetup2)), página 14

**繁體中文** 設備模式 (請到此處查看支援的應用程式: [www.logitech.com/meetup2](http://www.logitech.com/meetup2)), 頁 14

**한국어** 어플라이언스 모드 ([www.logitech.com/meetup2](http://www.logitech.com/meetup2)에서 지원되는 앱 확인), pg 14

**ID** Mode Appliance (periksa aplikasi yang didukung di [www.logitech.com/meetup2](http://www.logitech.com/meetup2)), hal. 14

# 1. DEDICATED MEETING ROOM COMPUTER

**EN** Dedicated Meeting Room Computer

**FR** Ordinateur de salle de réunion dédié

**DE** Spezieller Konferenzraum-Computer

**IT** Computer dedicato della sala riunioni

**ES** Ordenador específico de sala de reuniones

**NL** Speciale vergaderruimtecomputer

**SV** Dedikerad mötesrumsdator

**DA** Dedikeret mødelokalecomputer

**NO** Egen møterom-PC

**FI** Erillinen kokoustilan tietokone

**EL** Αποκλειστικός υπολογιστής αίθουσας συσκέψεων

**RU** Специальный компьютер в конференц-зале

**PL** Komputer dedykowany do pomieszczenia konferencyjnego

**HU** Külön tárgyalótermi számítógép

**CS** Vyhrazený počítač v konferenční místnosti

**SK** Vyhradený počítač v konferenčnej miestnosti

**UK** Спеціальний комп'ютер у конференц-залі

**ET** Ettenähtud koosolekuruumi arvuti

**LV** Sanāksmju telpas dators

**LT** Skirtasis posėdžių salės kompiuteris

**BG** Специализиран компютър за конферентни зали

**HR** Namjensko računalo za sobu za sastanke

**SR** Namenski računar u konferencijskoj sobi

**SL** Namenski računalnik za sejno sobo

**RO** Computer dedicat sălilor de sedință

**TR** Özel Toplantı Odası Bilgisayarı

**AR** كنبوتر غرفة الجماعات مخصص

**HE** מחשב חדר ישיבות "עדי"

**PT** Computador de sala de reuniões dedicada

**繁體中文** 專用會議室電腦

**한국어** 전용 회의실 컴퓨터

**ID** Komputer Khusus di Ruang Meeting

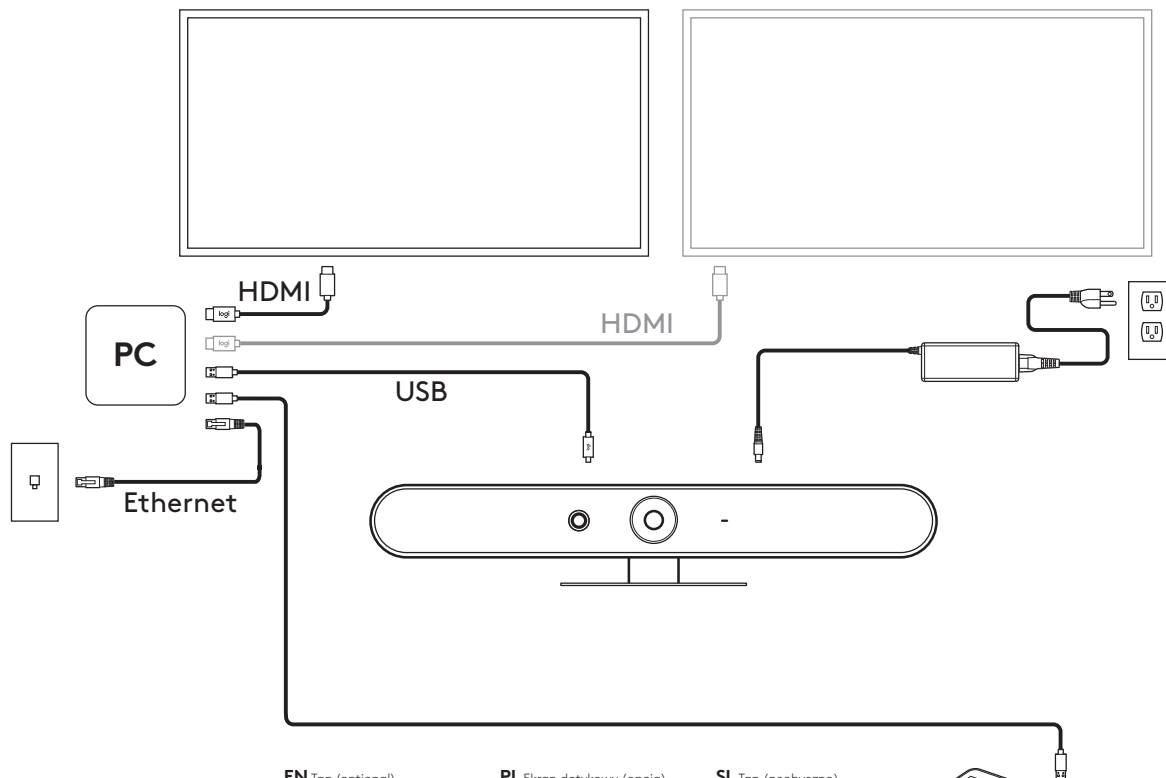

**EN** Tap (optional)  
**FR** Tap (en option)  
**DE** Tap (optional)  
**IT** Tap (opzionale)  
**ES** Tap (opcional)  
**NL** Tap (optioneel)  
**SV** Tap (valfritt)  
**DA** Tap (valgfri)  
**NO** Tap (valgfritt)  
**FI** Tap (valinnainen)  
**EL** Tap (προαιρετικά)  
**RU** Tap (дополнительно)

**PL** Ekran dotykowy (opcja)  
**HU** Képpintás (opcionális)  
**CS** Tap (volitelné)  
**SK** Tap (voliteľné)  
**UK** Tap (додатково)  
**ET** Tap (valikuline)  
**LV** Tap ierīce (papildaprīkojums)  
**LT** „Tap” (pasirenkamas)  
**BG** Докоснете (по избор)  
**HR** Dodirnite (opcija)  
**SR** Tap (opciono)

**SL** Tap (neobvezno)  
**RO** Tap (optional)  
**TR** Tap (isteğe bağlı)  
**AR** نقطة التفرع (اختياري)  
**HE** הקש (אופציונלי)  
**PT** Tap (opcional)  
**繁體中文** Tap (選用)  
**한국어** Tap(선택 사항)  
**ID** Tap (opsional)

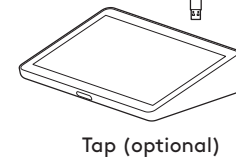

## 2. BRING YOUR OWN COMPUTER

**EN** Bring Your Own Computer

**FR** Utiliser son propre ordinateur

**DE** Verwendung eigener Computer (BYOC)

**IT** Bring Your Own Computer

**ES** Ordenadores propios

**NL** Uw eigen computer

**SV** Ta med en egen dator

**DA** Medbring din egen computer

**NO** Ta med din egen PC

**FI** Oma tietokone mukana

**EL** Φέρτε τον δικό σας υπολογιστή

**RU** Личный компьютер

**PL** Podłącz swój własny komputer

**HU** Hozza saját számítógépét

**CS** Donesení vlastního počítače

**SK** Donesenie vlastného počítača

**UK** Особистий комп'ютер одного з учасників

**ET** Oma arvuti

**LV** Līdzī paņēmts dators

**LT** Nuosavas kompiuteris

**BG** Използване на персонален компютър

**HR** Donesite vlastito računalo

**SR** Donesite svoj računar

**SL** Prinesite svoj računalnik

**RO** Aduceți propriul dvs. computer

**TR** Kendi Bilgisayarınızı Getirin

**AR** أحضر الكمبيوتر الخاص بك

**HE** הבא את המחשב האישי שלך

**PT** Traga seu próprio computador

**繁體中文** 攜帶您自己的電腦

**한국어** 개인용 컴퓨터 사용

**ID** Bawa Komputer Sendiri

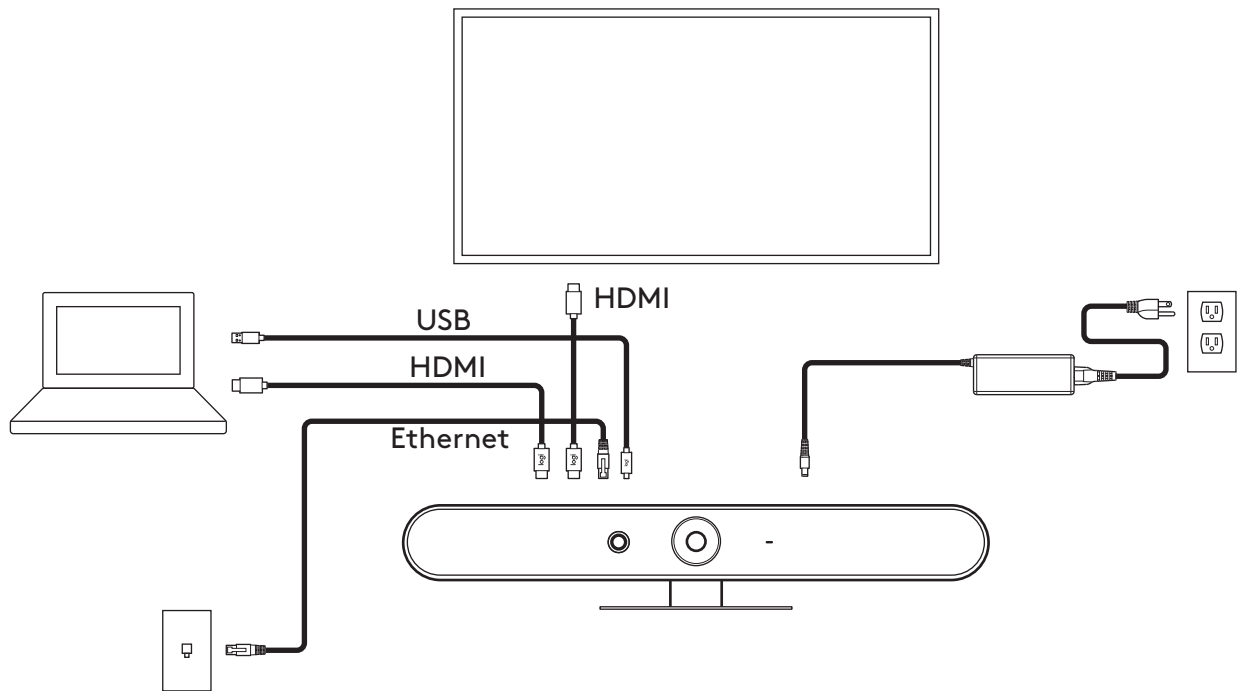

### 3. APPLIANCE MODE

**EN** Appliance Mode (check supported apps at [www.logitech.com/meetup2](http://www.logitech.com/meetup2))

**FR** Mode Appareil (vérifiez les applications prises en charge sur [www.logitech.com/meetup2](http://www.logitech.com/meetup2))

**DE** Appliance-Modus (Informationen zu unterstützten Apps unter [www.logitech.com/meetup2](http://www.logitech.com/meetup2))

**IT** Modalità dispositivo (verifica le app supportate su [www.logitech.com/meetup2](http://www.logitech.com/meetup2))

**ES** Modo electrodoméstico (compruebe las aplicaciones compatibles en [www.logitech.com/meetup2](http://www.logitech.com/meetup2))

**NL** Apparaatmodus (kijk voor ondersteunde apps op [www.logitech.com/meetup2](http://www.logitech.com/meetup2))

**SV** Programläge (kontrollera vilka appar som stöds på [www.logitech.com/meetup2](http://www.logitech.com/meetup2))

**DA** Tilbehørstilstand (se kompatible apps på [www.logitech.com/rallybar2](http://www.logitech.com/rallybar2))

**NO** Apparatmodus (sjekk støttede apper på [www.logitech.com/meetup2](http://www.logitech.com/meetup2))

**FI** Laitetila (tarkista tuetut sovellukset osoitteesta [www.logitech.com/meetup2](http://www.logitech.com/meetup2))

**EL** Λειτουργία συσκευών (δείτε τις υποστηριζόμενες εφαρμογές στη διεύθυνση [www.logitech.com/meetup2](http://www.logitech.com/meetup2))

**RU** Режим подключения к техоборудованию (список поддерживаемых приложений доступен по адресу: [www.logitech.com/meetup2](http://www.logitech.com/meetup2))

**PL** Tryb urządzenia (sprawdź obsługiwane aplikacje pod adresem [www.logitech.com/meetup2](http://www.logitech.com/meetup2))

**HU** Alkalmazás mód (támogatott alkalmazások megtekintése a [www.logitech.com/meetup2cimen](http://www.logitech.com/meetup2cimen))

**CS** Režim zařízení (podporované aplikace viz [www.logitech.com/meetup2](http://www.logitech.com/meetup2))

**SK** Režim zariadenia (podporované aplikácie pozrite na stránke [www.logitech.com/meetup2](http://www.logitech.com/meetup2))

**UK** Режим підключення до техобладнання (список підтримуваних програм викладено за адресою: [www.logitech.com/meetup2](http://www.logitech.com/meetup2))

**ET** Seadme režiim (vt toetatud rakendusid [www.logitech.com/meetup2](http://www.logitech.com/meetup2))

**LV** Ierīces režīms (atbalstītās lietotnes skatiet vietnē [www.logitech.com/meetup2](http://www.logitech.com/meetup2))

**LT** Prietaiso režimas (paieikimų programų ieškokite [www.logitech.com/meetup2](http://www.logitech.com/meetup2))

**BG** Режим на устройство (проверете поддржаните приложения на [www.logitech.com/meetup2](http://www.logitech.com/meetup2))

**HR** Način rada s aparatima (provjerite podržane aplikacije na [www.logitech.com/meetup2](http://www.logitech.com/meetup2))

**SR** Režim rada uređaja (proverite podržane aplikacije na [www.logitech.com/meetup2](http://www.logitech.com/meetup2))

**SL** Način delovanja naprave (preverite podprte aplikacije na [www.logitech.com/meetup2](http://www.logitech.com/meetup2))

**RO** Modul dispozitiv (verificați aplicațiile acceptate la adresa [www.logitech.com/meetup2](http://www.logitech.com/meetup2))

**TR** Cihaz Modu (şu adresteki desteklenen uygulamaları kontrol edin: [www.logitech.com/meetup2](http://www.logitech.com/meetup2))

**AR** وضع الجهاز (تحقق من التطبيقات المدعومة على [www.logitech.com/meetup2](http://www.logitech.com/meetup2))

**HE** ([www.logitech.com/meetup2](http://www.logitech.com/meetup2)) מצב מתקן (בדוק יישומים תומכים בכתובת

**PT** Modo appliance (verifique os aplicativos suportados em [www.logitech.com/meetup2](http://www.logitech.com/meetup2))

**繁體中文** 設備模式 (請到此處查看支援的應用程式: [www.logitech.com/meetup2](http://www.logitech.com/meetup2))

**한국어** 어플라이언스 모드 ([www.logitech.com/meetup2](http://www.logitech.com/meetup2)에서 지원되는 앱 확인)

**ID** Mode Appliance (periksa aplikasi yang didukung di [www.logitech.com/meetup2](http://www.logitech.com/meetup2))

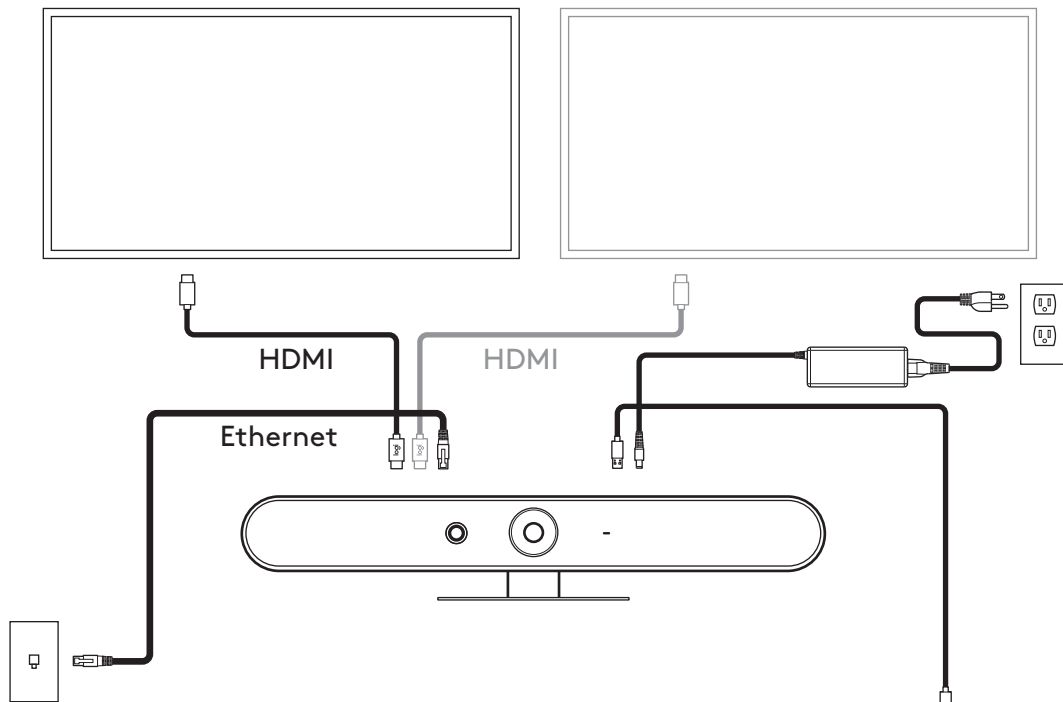

**EN** Tap (optional)  
**FR** Tap (en option)  
**DE** Tap (optional)  
**IT** Tap (opzionale)  
**ES** Tap (opcional)  
**NL** Tap (optioneel)  
**SV** Tap (valfrött)  
**DA** Tap (valgfri)  
**NO** Tap (valgfrítt)  
**FI** Tap (valinnainen)  
**EL** Tap (προαιρετικά)  
**RU** Tap (дополнительно)

**PL** Ekran dotykowy (opcja)  
**HU** Koppintás (opcionális)  
**CS** Tap (volitelně)  
**SK** Tap (voliteľné)  
**UK** Tap (додаково)  
**ET** Tap (valikuline)  
**LV** Tap ierīce (papildaprīkojums)  
**LT** „Tap“ (pasirenkamas)  
**BG** Докоснете (по избор)  
**HR** Dodirnite (opcija)  
**SR** Tap (opciono)

**SL** Tap (neobvezno)  
**RO** Tap (opțional)  
**TR** Tap (isteğe bağlı)  
**AR** نقطة التفرع (اختياري)  
**HE** הקיש (אופציונלי)  
**PT** Tap (opcional)  
**繁體中文** Tap (選用)  
**한국어** Tap(선택 사항)  
**ID** Tap (opsional)

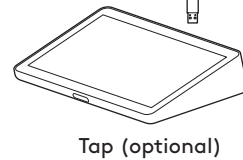

# REMOTE CONTROL

**EN** REMOTE CONTROL  
**FR** TÉLÉCOMMANDE  
**DE** FERNBEDIENUNG  
**IT** TELECOMANDO  
**ES** MANDO A DISTANCIA  
**NL** AFSTANDSBEDIENING  
**SV** FJÄRRKONTROLL  
**DA** FJERNBETJENING  
**NO** FJERNKONTROLL  
**FI** KAUKOSÄÄDIN  
**EL** ΤΗΛΕΧΕΙΡΙΣΤΗΡΙΟ

**RU** ПУЛЬТ ДИСТАНЦИОННОГО УПРАВЛЕНИЯ  
**PL** PILOT  
**HU** TÁVIRÁNYÍTÓ  
**CS** DÁLKOVÝ OVLADAČ  
**SK** DIAĽKOVÝ OVLÁDAČ  
**UK** ПУЛЬТ ДК  
**ET** KAUGJUHTIMISPULT  
**LV** TĀLVADĪBAS PULTS  
**LT** NUOTOLINIO VALDYMO PULTAS  
**BG** ДИСТАНЦИОННО УПРАВЛЕНИЕ  
**HR** DALJINSKO UPRAVLJANJE

**SR** DALJINSKI UPRAVLJAČ  
**SL** DALJINSKI UPRAVLJALNIK  
**RO** TELECOMANDĂ  
**TR** UZAKTAN KUMANDA  
**AR** وحدة التحكم عن بُعد  
**HE** שלט רחוק  
**PT** CONTROLÉ  
**繁體中文** 遙控器  
**한국어** 리모컨  
**ID** REMOTE CONTROL

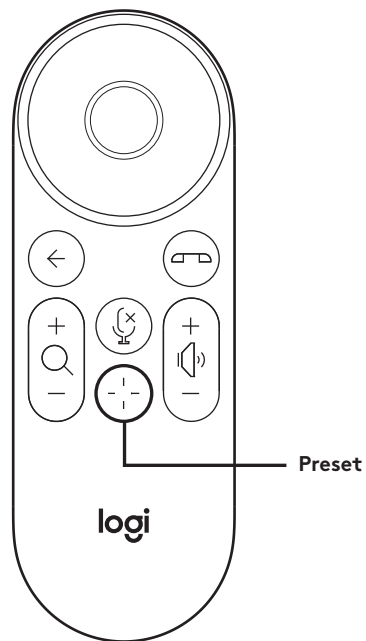

**EN** Preset  
**FR** Prédéfinir  
**DE** Voreingestellt  
**IT** Preimpostazione  
**ES** Preajuste  
**NL** Voorinstelling  
**SV** Förinställning  
**DA** Foruddefineret  
**NO** Forhåndsinnstilling  
**FI** Esiasetus  
**EL** Προεπιλογή  
**RU** Предварительная настройка  
**PL** Ustawienie wstępne  
**HU** Gyári beállítás  
**CS** Předvolba  
**SK** Predvoľba  
**UK** Попередні налаштування  
**ET** Eelseadistus  
**LV** Iepriekšēja iestatīšana  
**LT** Iš anksto nustatyta  
**BG** Предварителна настройка  
**HR** Unaprijed postavljeno  
**SR** Unapred podešeno  
**SL** Prednastavitev  
**RO** Setări prestabilite  
**TR** Ön Ayar  
**AR** الضبط المسبق  
**HE** הגדרה קבועה  
**PT** Predefinição  
**繁體中文** 預先設定  
**한국어** 사전 설정  
**ID** Preset



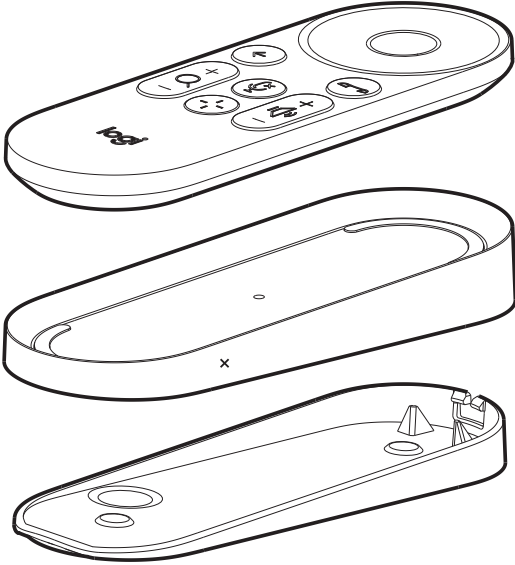

# ACCESSORIES

**EN** ACCESSORIES  
**FR** ACCESSOIRES  
**DE** ZUBEHÖR  
**IT** ACCESSORI  
**ES** ACCESORIOS  
**NL** ACCESSOIRES  
**SV** TILLBEHÖR  
**DA** TILBEHØR  
**NO** TILBEHØR

**FI** LISÄLAITTEET  
**EL** ΑΕΣΟΥΡΑ  
**RU** ПРИНАДЛЕЖНОСТИ  
**PL** AKCESORIA  
**HU** TARTOZÉKOK  
**CS** PŘÍSLUŠENSTVÍ  
**SK** PRÍSLUŠENSTVO  
**UK** АКЕСУРАРИ  
**ET** TARVIKUD

**LV** PIEDĒRUMI  
**LT** PRIEDAI  
**BG** AKCESOARI  
**HR** DODATNA OPREMA  
**SR** PRIBOR  
**SL** PRIPOMOČKI  
**RO** ACCESORII  
**TR** AKSESUARLAR  
**AR** الملحقات

**HE** אביזרים  
**PT** ACESSÓRIOS  
**繁體中文** 配件  
**한국어** 액세서리  
**ID** AKSESORI

TV Mount for Video Bars

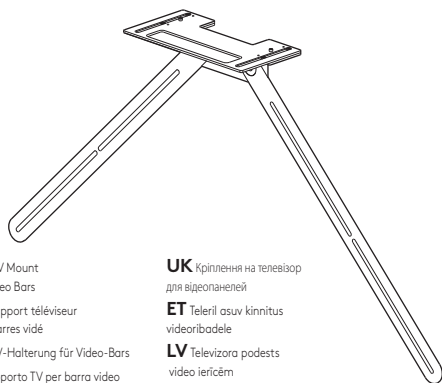

**EN** TV Mount for Video Bars  
**FR** Support téléviseur pour barres vidéo  
**DE** TV-Halterung für Video-Bars  
**IT** Supporto TV per barra video  
**ES** Pieza de montaje en TV para barras de vídeo  
**NL** Tv-bevestiging voor videobalke  
**SV** Tv-montering till videobommar  
**DA** TV-montering til video-barer  
**NO** TV-stativ for videoplanker  
**FI** TV-kiinnitys videopalkille  
**EL** Βάση στηρίξης σε τηλεόραση για Video Bars  
**RU** Держатель для крепления видеопанелей к телевизору  
**PL** Uchwyty do montażu paneli wideo na telewizorze  
**HU** TV-konzol videószojlopkhoz  
**CS** TV držák pro videopanely  
**SK** TV držiak na videopanely

**UK** Кріплення на телевізор для відеопанелей  
**ET** Teleri asuv kinnitus videoribadele  
**LV** Televizora podests videoierīcēm  
**LT** TV laikiklis vaizdo konferencijų sistemoms  
**BG** Стойка за телевизор за видео устройства  
**HR** TV nosač za videosustave  
**SR** Nosač za TV za video sisteme  
**SL** TV nosilec za video sisteme  
**RO** Suport TV pentru dispozitive video de tip bară  
**TR** Video Bars için TV'ye yerleştirme  
**AR** قنطرة تركيب قنديل الفيديو بجهاز التلفزيون  
**HE** תושבת לטלוויזיה למערכת וידאו  
**PT** Suporte para barras de video  
**繁體中文** 適用於 Video Bars 的電視安裝套件  
**한국어** 비디오 바를 위한 TV 마운트  
**ID** TV Mount untuk Video Bars

Wall Mount for Video Bars

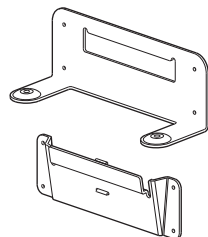

**EN** Wall Mount for Video Bars  
**FR** Support mural pour barres vidéo  
**DE** Wandhalterung für Video-Bars  
**IT** Supporto a parete per barra video  
**ES** Pieza de montaje en pared para barras de video  
**NL** Muurbevestiging voor videobalken  
**SV** Väggmontering till videobommar  
**DA** Vægmontering til video-barer  
**NO** Veggfeste for videoplanker  
**FI** Seinäkinnitys videopalkille  
**EL** Επιτοίχια βάση στηρίξης για Video Bars  
**RU** Настенное крепление для видеопанелей  
**PL** Uchwyty do montażu paneli wideo na ścianie  
**HU** Fali konzol videószojlopkhoz  
**CS** Držák na stěnu pro videopanely  
**SK** Držiak na stenu pro videopanely

**UK** Кріплення на стіну для відеопанелей  
**ET** Seinäl asuv kinnitus videoribadele  
**LV** Sienas stiprinājums videoierīcēm  
**LT** Sieninis laikiklis vaizdo konferencijų sistemoms  
**BG** Стойка за стена за видео устройства  
**HR** Zidni nosač za videosustave  
**SR** Zidni nosač za video sisteme  
**SL** Stenski nosilec za video sisteme  
**RO** Suport de perete pentru dispozitive video de tip bară  
**TR** Video Bars için Duvara Montaj  
**AR** قنطرة تركيب قنديل الفيديو بالحائط  
**HE** תושבת קיר למערכת וידאו  
**PT** Suporte de parede para barras de video  
**繁體中文** 適用於 Video Bars 的壁掛安裝套件  
**한국어** 비디오 바를 위한 벽면 마운트  
**ID** Wall Mount untuk Video Bars

TAP

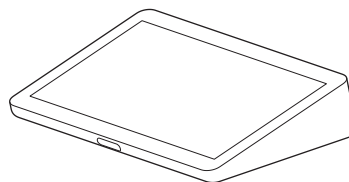

**EN** TAP  
**FR** TAP  
**DE** TAP  
**IT** TAP  
**ES** TAP  
**NL** TAP  
**SV** TAP  
**DA** TAP  
**NO** TAP  
**FI** TAP  
**EL** TAP  
**RU** TAP  
**PL** EKTRAN  
**HU** DOTYKOWY  
**CS** TAP  
**SK** TAP

**UK** TAP  
**ET** TAP  
**LV** TAP  
**LT** TAP  
**BG** ДЪКОЧЕТЕ  
**HR** DODIR  
**SR** DODIR  
**RO** TAP  
**TR** TAP  
**AR** نقطة التفرع  
**HE** תקתק  
**PT** TAP  
**繁體中文** 連線觸控  
**한국어** 연결 개구  
**ID** TAP

Mic Pod Extension Cable

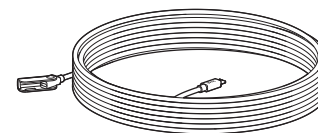

**EN** Mic Pod Extension Cable  
**FR** Rallonge pour module de micro  
**DE** Verlängerungskabel für Mic Pod  
**IT** Cavo di prolunga per microfono  
**ES** Cable de extensión de base de micrófono  
**NL** Verlengkabel voor microfoon  
**SV** Förlängningskabel till mikrofonenhet  
**DA** Forlængerkabel til bordmikrofon  
**NO** Skjøteledning til mikrofonenhet  
**FI** Lisämikrofonin jatkojohto  
**EL** Καλώδιο προέκτασης μονάδας μικροφώνου  
**RU** Удлинительный кабель для модуля микрофонов  
**PL** Przedłużacz kabla dla panelu mikrofonowego  
**HU** Mikrofonegység hosszabító kábele  
**CS** Prodlužovací kabel pro stolní mikrofony  
**SK** Predĺžovací kábel pre stolové mikrofóny

**UK** Подовжувальний кабель для модуля мікрофонів  
**ET** Mikrofonipikendusjuhe  
**LV** Mikrofona podija pagarinājuma vads  
**LT** Mikr. lizdo ilginamasis kabelis  
**BG** Удължителен кабел за микрофонен модул  
**HR** Produžni kabel za mikrofonski modul  
**SR** Produžni kabl za kućište s mikrofonom  
**SL** Podaljševalni kabel mikrofona  
**RO** Cablu prelungitor pentru microfon  
**TR** Mic Pod Uzatama Kablosu  
**AR** كبل تمديد وحدة الميكروفون  
**HE** כבל מאריך התקן מיקרופון  
**PT** Cabo de extensão do módulo de microfone  
**繁體中文** 麥克風 延長線  
**한국어** 마이크 포트 연장 케이블  
**ID** Kabel Perpanjangan Mic Pod

Mic Pod Mount

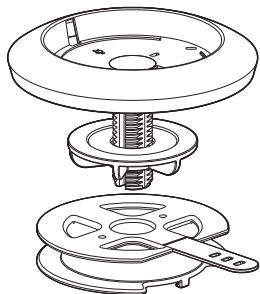

**EN** Mic Pod Mount

**FR** Support pour module de micro

**DE** Mic Pod-Halterung

**IT** Supporto per microfono pod

**ES** Soporte de base de micrófono

**NL** Microfoonbevestiging

**SV** Mikrofonenhetsfäste

**DA** Bordmikrofonstativ

**NO** Stativ til mikrofonenhet

**FI** Lisämikrofonikiinnitin

**EL** Βάση μονάδας μικροφώνου

**RU** Крепление для модуля микрофонов

**PL** Uchwyt do panelu mikrofonowego  
Mic Pod Mount

**HU** Mikrofonegység-rögzítő

**CS** Držák stolních mikrofonů

**SK** Držiak stolových mikrofónov

**UK** Криплення для модуля мікрофонів

**ET** Mikrofoni kinnitus

**LV** Mikrofona podija podests

**LT** Mikr. lizdo laikiklis

**BG** Стойка за микрофиден модул

**HR** Nosač za mikrofonski modul

**SR** Nosač za mikrofonski modul

**SL** Nosilec mikrofona

**RO** Suport pentru microfon

**TR** Mic Pod Mount

**AR** فتحة تركيب وسادة الميكروفون

**HE** תושבת התקן מיקרופון

**PT** Suporte Mic Pod

**繁體中文** 麥克風安裝套件

**한국어** 마이크 포드 마운트

**ID** Mic Pod Mount

Rally Mic Pod

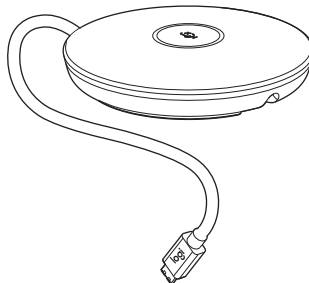

**EN** Rally Mic Pod

**FR** Module de micro Rally

**DE** Rally Mic Pod

**IT** Microfono pod Rally

**ES** Base de micrófono Rally

**NL** Rally-microfoon

**SV** Rally-mikrofonenhet

**DA** Rally-bordmikrofon

**NO** Rally-mikrofonenhet

**FI** Rally-lisämikrofoni

**EL** Μονάδα μικροφώνου Rally

**RU** Модуль микрофонов Rally

**PL** Panel mikrofonowy Rally

**HU** Rally mikrofonegység

**CS** Stolní mikrofon Rally

**SK** Stolový mikrofón Rally

**UK** Модуль мікрофонів Rally

**ET** Rally mikrofon

**LV** „Rally” mikrofona podijs

**LT** „Rally” mikr. lizda

**BG** Микрофиден модул Rally

**HR** Mikrofonski modul  
za sastanke

**SR** Kucište s mikrofonom  
za sastanke

**SL** Konferenčni mikrofon

**RO** Microfon Rally

**TR** Rally Mic Pod

**AR** وسادة توصيل الميكروفون

**HE** תושבת מיקרופון

**PT** Rally Mic Pod

**繁體中文** Rally 麥克風

**한국어** Rally 마이크 포드

**ID** Rally Mic Pod

Mic Pod Hub

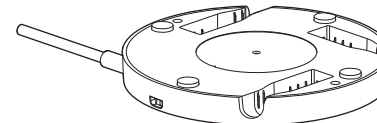

**EN** Mic Pod Hub

**FR** Hub pour module de micro

**DE** Mic Pod Hub

**IT** Hub per microfono pod

**ES** Hub de base de micrófono

**NL** Hub voor microfoonbevestiging

**SV** Mikrofonhubb

**DA** Bordmikrofonhub

**NO** Mikrofonhub

**FI** Lisämikrofonikeskitin

**EL** Κεντρική μονάδα για μονάδες  
μικροφώνου

**RU** Концентратор для модулей  
микрофонов

**PL** Koncentrator paneli  
mikrofonowych

**HU** Mikrofonegység-elosztó

**CS** Rozbočovač stolních mikrofonů

**SK** Rozbočovač stolových mikrofónov

**UK** Концентратор для модулів  
мікрофонів

**ET** Mikrofonijaatur

**LV** Mikrofona podija centrmezgls

**LT** Mikr. lizdų šakotuvus

**BG** Концентратор за микрофиден модул

**HR** Razdjelnik za mikrofonski modul

**SR** Čvorište za kucište s mikrofonom

**SL** Zvezdišče mikrofona

**RO** Hub pentru microfoane

**TR** Mic Pod Hub'ı

**AR** مركز وسادة الميكروفون

**HE** רכזת התקן מיקרופון

**PT** Mic Pod Hub

**繁體中文** 麥克風集線器

**한국어** 마이크 포드 허브

**ID** Mic Pod Hub

**[prosupport.logi.com/meetup2](https://prosupport.logi.com/meetup2)**

© 2020 Logitech, Logi and the Logitech Logo are trademarks or registered trademarks of Logitech Europe S.A. and/or its affiliates in the U.S. and other countries. All other trademarks are the property of their respective owners. Logitech assumes no responsibility for any errors that may appear in this manual. Information contained herein is subject to change without notice.

620-010139.002