

# RALLY BAR

Setup Guide

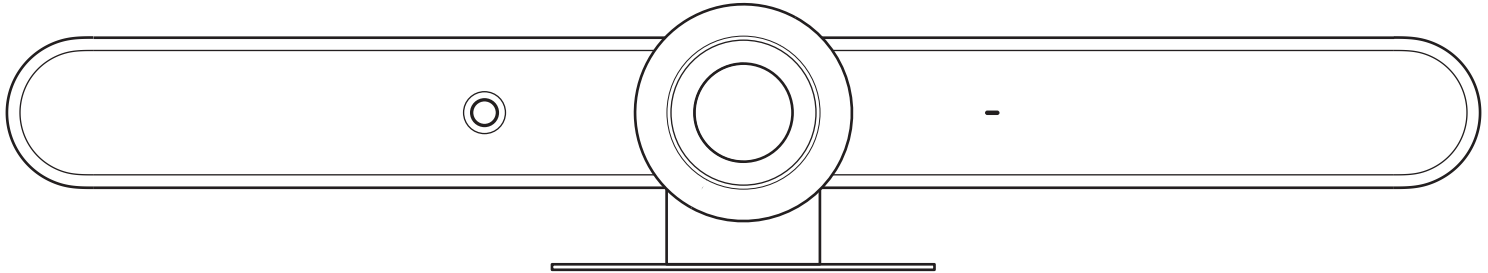

logitech®

# WHAT'S IN THE BOX

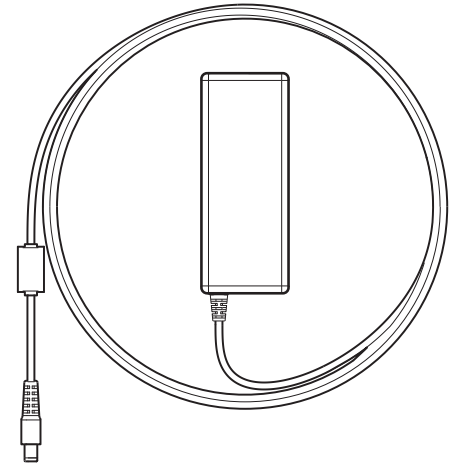
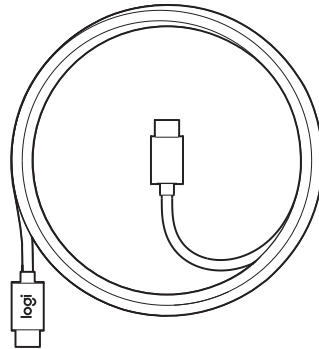
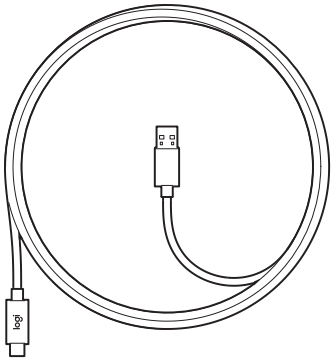
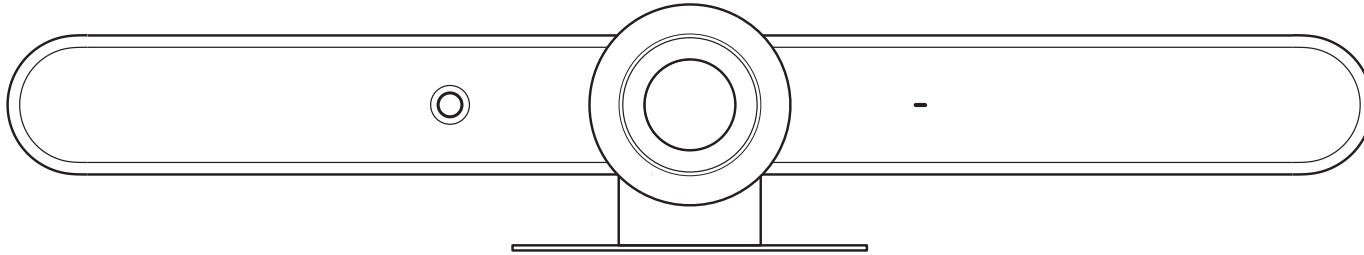

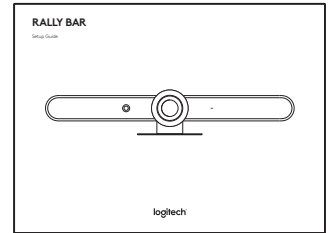
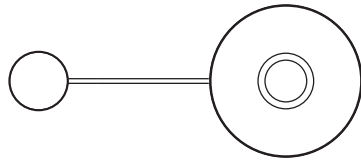
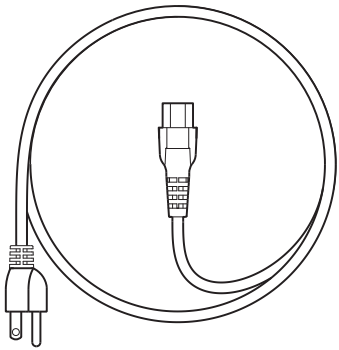

# FEATURES

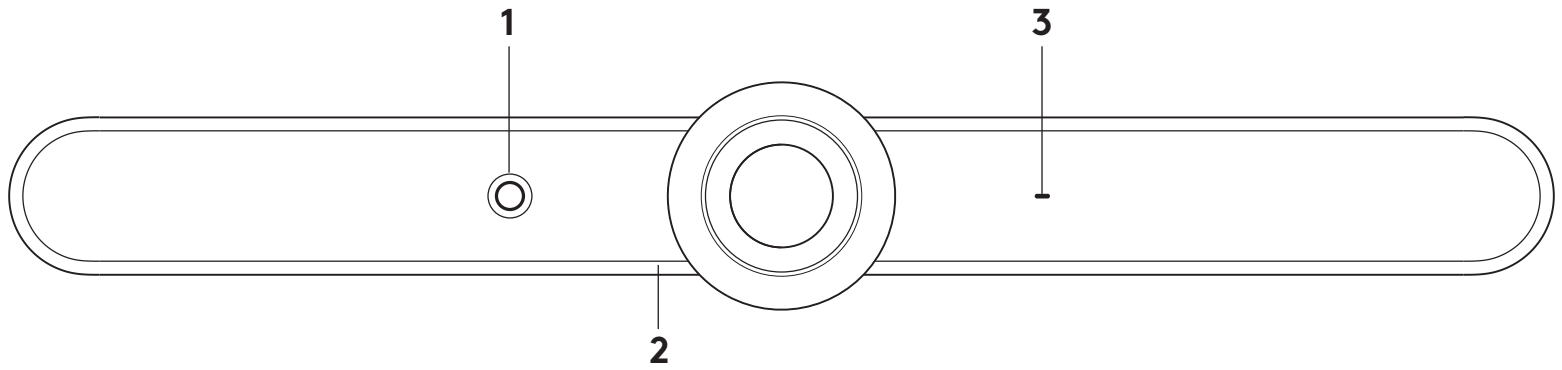

## 1

**EN** AI Viewfinder  
**FR** AI Viewfinder  
**DE** KI-Sucher  
**IT** Mirino AI  
**ES-ES** Visor IA  
**NL** AI-zoeker  
**SV** AI-sökare  
**DA** AI-søger  
**NO** AI-søker  
**FI** Tekoälyetsin  
**EL** Σκόπευτρο AI  
**RU** Интеллектуальный видеоискатель  
**PL** Wizjer AI  
**HU** MI-alapú kereső  
**CS** Inteligentní hledáček  
**SK** Inteligentný hľadáčik  
**UK** Інтелектуальний видеошукач  
**ET** AI-pildiotsija  
**LV** AI skatu meklētājs  
**LT** DI ieškiklis  
**BG** AI визьор  
**HR** AI optičko tražilo  
**SR** AI optičko tražilo  
**SL** Optično iskalo AI  
**RO** Vizor AI  
**TR** Yapay Zeka Vizörü  
**AR** AI محدد منظر  
**HE** AI Viewfinder  
**PT-BR** AI Viewfinder  
**繁體中文** AI 取景器  
**한국어** AI 뷰파인더  
**ID** AI Viewfinder

## 2

**EN** Security Slot  
**FR** Emplacement de sécurité  
**DE** Sicherheitsschlitz  
**IT** Slot di sicurezza  
**ES-ES** Conector de seguridad  
**NL** Beveiligingsleuf  
**SV** Säkerhetslucka  
**DA** Sikkerhedsstik  
**NO** Sikkerhetsspor  
**FI** Lukkopaikka  
**EL** Υποδοχή ασφάλειας  
**RU** Замок безопасности  
**PL** Gniazdo zabezpieczeń  
**HU** Biztonsági foglalat  
**CS** Otvor pro bezpečnostní zámek  
**SK** Otvor na bezpečnostný zámok  
**UK** Замок безпеки  
**ET** Turvapesa  
**LV** Drošības slots  
**LT** Apsauginis lizdas  
**BG** Слот за сигурност  
**HR** Sigurnosni otvor  
**SR** Bezbednosni otvor  
**SL** Varnostna reža  
**RO** Fantă de securitate  
**TR** Güvenlik Yuvası  
**AR** فتحة أمان  
**HE** חריץ אבטחה  
**PT-BR** Ranhura de segurança  
**繁體中文** 固定槽  
**한국어** 보안 슬롯  
**ID** Security Slot

## 3

**EN** Status LED  
**FR** Témoin d'état  
**DE** Status-LED  
**IT** LED di stato  
**ES-ES** LED de estado  
**NL** Led-status  
**SV** Statusindikatorlampa  
**DA** Statusindikator  
**NO** Statuslampe  
**FI** Tilan LED-valo  
**EL** Λυχνία LED κατάστασης  
**RU** Индикатор состояния  
**PL** Dioda LED stanu  
**HU** Állapotjelző LED  
**CS** Indikátor stavu  
**SK** Indikátor stavu  
**UK** Індикатор стану  
**ET** Oleku-LED  
**LV** Statusa LED indikators  
**LT** Būsenos LED  
**BG** LED индикатор за състоянието  
**HR** LED statusa  
**SR** LED indikator za status  
**SL** LED stanje  
**RO** LED de stare  
**TR** Durum LED'i  
**AR** مؤشر الـLED الخاص بالحالة  
**HE** מצב LED  
**PT-BR** LED de status  
**繁體中文** 狀態 LED 指示燈  
**한국어** 상태 LED  
**ID** LED Status

# FEATURES

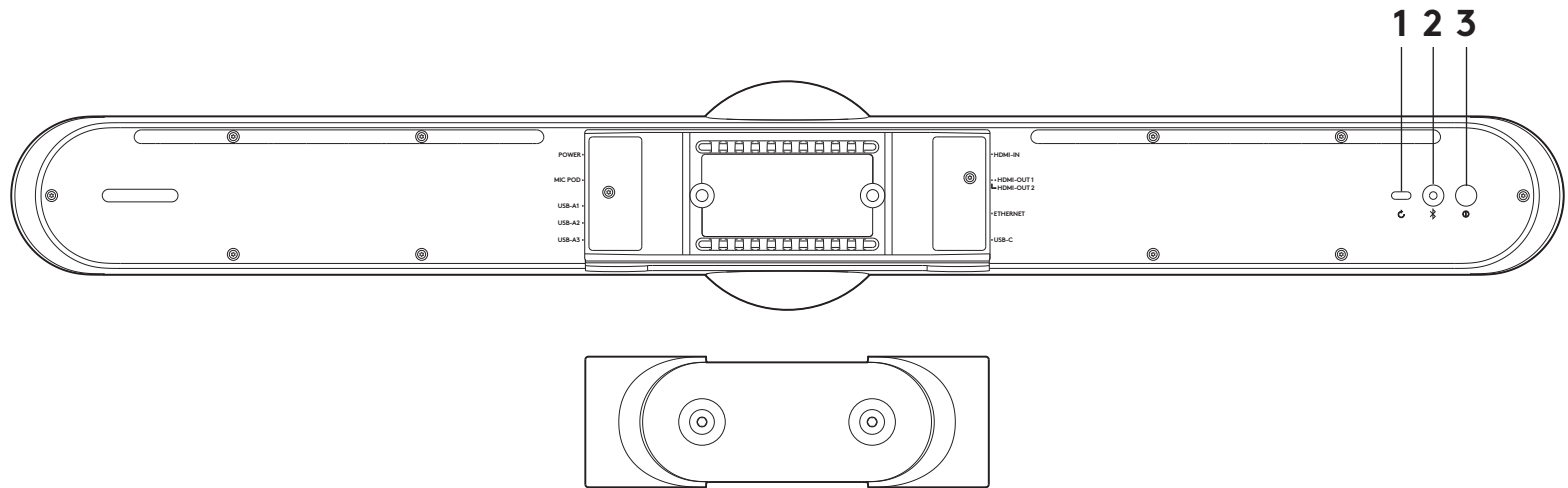

## 1

**EN** Reset  
**FR** Réinitialiser  
**DE** Zurücksetzen  
**IT** Reset  
**ES-ES** Restablecer  
**NL** Resetten  
**SV** Återställ  
**DA** Nulstil  
**NO** Nullstill  
**FI** Oletusasetusten palautus  
**EL** Επαναφορά  
**RU** Сброс  
**PL** Reset  
**HU** Reset  
**CS** Reset  
**SK** Reset  
**UK** Скидання  
**ET** Reset (Nulli)  
**LV** Atiestatīšana  
**LT** Nustatyti iš naujo  
**BG** Нулиране  
**HR** Ponovno postavljanje  
**SR** Resetovanje  
**SL** Ponastavitev  
**RO** Resetare  
**TR** Sıfırlama  
**AR** إعادة ضبط  
**HE** אפ"ק  
**PT-BR** Redefinir  
繁體中文 重設  
한국어 리셋  
**ID** Reset

## 2

**EN** Bluetooth  
**FR** Bluetooth  
**DE** Bluetooth  
**IT** Bluetooth  
**ES-ES** Bluetooth  
**NL** Bluetooth  
**SV** Bluetooth  
**DA** Bluetooth  
**NO** Bluetooth  
**FI** Bluetooth  
**EL** Bluetooth  
**RU** Bluetooth  
**PL** Bluetooth  
**HU** Bluetooth  
**CS** Bluetooth  
**SK** Bluetooth  
**UK** Bluetooth  
**ET** Bluetooth  
**LV** Bluetooth  
**LT** „Bluetooth“  
**BG** Bluetooth  
**HR** Bluetooth  
**SR** Bluetooth  
**SL** Bluetooth  
**RO** Bluetooth  
**TR** Bluetooth  
**AR** Bluetooth  
**HE** Bluetooth  
**PT-BR** Bluetooth  
繁體中文 藍牙  
한국어 Bluetooth  
**ID** Bluetooth

## 3

**EN** Power  
**FR** Alimentation  
**DE** Stromversorgung  
**IT** Alimentazione  
**ES-ES** Encendido  
**NL** Aan/uit  
**SV** På/av  
**DA** Tænd/sluk  
**NO** Av/på-knapp  
**FI** Virta  
**EL** Λειτουργία  
**RU** Питание  
**PL** Zasilanie  
**HU** Bekapcsológomb  
**CS** Napájení  
**SK** Napájanie  
**UK** Живлення  
**ET** Toide  
**LV** Iesl./izsl. poga  
**LT** Maitinimas  
**BG** Захранване  
**HR** Naražanje  
**SR** Naražanje  
**SL** Vklon/izklop  
**RO** Alimentare  
**TR** Güç  
**AR** الطاقة  
**HE** הנעה  
**PT-BR** Energia  
繁體中文 電源  
한국어 전원  
**ID** Daya

# CONNECTION OPTIONS

## 1

- EN** Dedicated Meeting Room Computer (most common), pg 10
- FR** Ordinateur de salle de réunion dédié (le plus courant), p. 10
- DE** Spezieller Konferenzraum-Computer (in den meisten Fällen), S. 10
- IT** Computer dedicato della sala riunioni (più comune), pag. 10
- ES-ES** Ordenador específico de sala de reuniones (más habitual), pág. 10
- NL** Speciale vergaderuimtecomputer (meest voorkomend), pag.10
- SV** Dedikerad mötesrumsdator (vanligast), sida 10
- DA** Dedikeret mødelokalecomputer (mest almindelig), s. 10
- NO** Egen møterom-PC (vanligst), s. 10
- FI** Erillinen kokoustan tietokone (yleisin), s. 10
- EL** Αποκλειστικός υπολογιστής αίθουσας συσκέψεων (πιο κοινή επιλογή), σελ. 10
- RU** Специальный компьютер в конференц-зале (стандартный вариант), стр. 10
- PL** Komputer dedykowany do pomieszczenia konferencyjnego (najczęściej stosowane), str. 10
- HU** Külön tárgyalótermi számítógép (leggyakoribb), 10. oldal
- CS** Vyhrazený počítač v konferenční místnosti (nejčastější varianta), str. 1
- SK** Vyhrađený počítač v konferenčnej miestnosti (najčastejší variant), str. 10

- UK** Специальный компьютер у конференц-зали (стандартний варіант), стор. 10
- ET** Ettenähtud koosolekuruumi arvuti (kõige tavalisem), lk 10
- LV** Sanāksmju telpas dators (biežāk izmantots), 10. lpp.
- LT** Skirtasis posėdžių salės kompiuteris (dažniausiai), 10 psl.
- BG** Специализиран компютър за конферентни зали (най-често), стр. 10
- HR** Namjensko računalo za sobu za sastanke (najčešće), str. 10
- SR** Namenski računar u konferencijskoj sobi (najčešće), str. 10
- SL** Namenski računalnik za sejno sobo (najpogosteje), str. 10
- RO** Computer dedicat sălilor de sedință (cele mai des întâlnite), pagina 10
- TR** Özel Toplantı Odası Bilgisayarı (en yaygın), sf 10
- AR** كمبيوتر غرفة اجتماعات مخصص (الأكثر شيوعًا)، ص 10
- HE** מחשב דרר ישיבות ייעודי (הנפוץ ביותר), עמ. 10
- PT-BR** Computador da sala de reuniões dedicada (mais comum), página 10
- 繁體中文** 專用會議室電腦 (最常見) · 第 10 頁
- 한국어** 전용 회의실 컴퓨터 (가장 일반적인 옵션), pg 10
- ID** Komputer Khusus di Ruang Meeting (paling umum), hal. 10

## 2

- EN** Bring Your Own Computer, pg 12
- FR** Utiliser son propre ordinateur, p. 12
- DE** Verwendung des eigenen Computers (BYOC), S. 12
- IT** Bring Your Own Computer, pag. 12
- ES-ES** Ordenadores propios, pág. 12
- NL** Uw eigen computer, pag. 12
- SV** Ta med en egen dator, sida 12
- DA** Medbring din egen computer, s. 12
- NO** Ta med din egen PC, s. 12
- FI** Oma tietokone mukaan, s. 12
- EL** Φέρτε τον δικό σας υπολογιστή, σελ. 12
- RU** Личный компьютер, стр. 12
- PL** Podłącz swój komputer, str. 12
- HU** Hozza saját számítógépét, 12. oldal
- CS** Donesení vlastního počítače, str. 12
- SK** Donesenie vlastného počítača, str. 12
- UK** Особистий комп'ютер одного з учасників, стор. 12
- ET** Oma arvuti, lk 12
- LV** Līdzī paņemts dators, 12. lpp.
- LT** Nuosavas kompiuteris, 12 psl.
- BG** Използване на персонален компютър, стр. 12
- HR** Donesite vlastito računalo, str. 12
- SR** Donesite svoj računar, str. 12
- SL** Prinesite svoj računalnik, str. 12
- RO** Aduceți propriul dvs. computer, pagina 12
- TR** Kendi Bilgisayarınızı Getirin, sf 12
- AR** 12 أحضر الكمبيوتر الخاص بك، ص
- HE** 12 הבא את המחשב האישי שלך, עמ.
- PT-BR** Traga seu próprio computador, página 12
- 繁體中文** 攜帶您自己的電腦 · 第 12 頁
- 한국어** 개인용 컴퓨터 사용, pg 12
- ID** Bawa Komputer Sendiri, hal. 12



### 3

**EN** Appliance Mode (check supported apps at [www.logitech.com/rallybar](http://www.logitech.com/rallybar)), pg 14

**FR** Mode Appareil  
(vérifiez les applications prises en charge sur [www.logitech.com/rallybar](http://www.logitech.com/rallybar)), p. 14

**DE** Appliance-Modus  
(Informationen zu unterstützten Apps unter [www.logitech.com/rallybar](http://www.logitech.com/rallybar)), S. 14

**IT** Modalità dispositivo (verifica le app supportate su [www.logitech.com/rallybar](http://www.logitech.com/rallybar)), pag. 14

**ES-ES** Modo electrodoméstico  
(compruebe las aplicaciones compatibles en [www.logitech.com/rallybar](http://www.logitech.com/rallybar)), pág. 14

**NL** Apparaatmodus (kijk voor ondersteunde apps op [www.logitech.com/rallybar](http://www.logitech.com/rallybar)), pag. 14

**SV** Programläge (kontrollera vilka appar som stöds på [www.logitech.com/rallybar](http://www.logitech.com/rallybar)), sida 14

**DA** Tilbehørstilstand (se kompatible apps på [www.logitech.com/rallybar](http://www.logitech.com/rallybar)), s. 14

**NO** Apparatmodus (sjekk støttede apper på [www.logitech.com/rallybar](http://www.logitech.com/rallybar)), s. 14

**FI** Laitetila (tarkista tuetut sovellukset osoitteesta [www.logitech.com/rallybar](http://www.logitech.com/rallybar)), s. 14

**EL** Λειτουργία συσκευών (δείτε τις υποστηριζόμενες εφαρμογές στη διεύθυνση [www.logitech.com/rallybar](http://www.logitech.com/rallybar)), σελ. 14

**RU** Режим подключения к оборудованию (список поддерживаемых приложений доступен на веб-странице [www.logitech.com/rallybar](http://www.logitech.com/rallybar)), стр. 14

**PL** Tryb urzqdzienia (sprawdź obsługiwane aplikacje pod adresem [www.logitech.com/rallybar](http://www.logitech.com/rallybar)), str. 14

**HU** Alkalmazás mód (támogatott alkalmazások megtekintése a [www.logitech.com/rallybar](http://www.logitech.com/rallybar) címen), 14. oldal

**CS** Režim zařízení (podporované aplikace viz stránka [www.logitech.com/rallybar](http://www.logitech.com/rallybar)), str. 14

**SK** Režim zariadenia (podporované aplikácie pozrite na stránke [www.logitech.com/rallybar](http://www.logitech.com/rallybar)), str. 14

**UK** Режим підключення до техобладнання (список підтримуваних програм викладено на вебсторінці [www.logitech.com/rallybar](http://www.logitech.com/rallybar)), стор. 14

**ET** Seadme režiim (vt toetatud rakendusi [www.logitech.com/rallybar](http://www.logitech.com/rallybar)), lk 14

**LV** Ierīces režīms (atbalstītās lietotnes skatiet vietnē [www.logitech.com/rallybar](http://www.logitech.com/rallybar)), 14. lpp.

**LT** Prietaiso režimas (palaikomų programų ieškokite [www.logitech.com/rallybar](http://www.logitech.com/rallybar)), 14 psl.

**BG** Режим на устройство (проверете поддържаните приложения на [www.logitech.com/rallybar](http://www.logitech.com/rallybar)), стр. 14

**HR** Način rada s aparatom (provjerite podržane aplikacije na [www.logitech.com/rallybar](http://www.logitech.com/rallybar)), str. 14

**SR** Režim rada uređaja (proverite podržane aplikacije na [www.logitech.com/rallybar](http://www.logitech.com/rallybar)), str. 14

**SL** Način delovanja naprave (preverite podprte aplikacije na [www.logitech.com/rallybar](http://www.logitech.com/rallybar)), str. 14

**RO** Modul dispozitiv (verificați aplicațiile acceptate la adresa [www.logitech.com/rallybar](http://www.logitech.com/rallybar)), pagina 14

**TR** Cihaz Modu (şu adresteki desteklenen uygulamaları kontrol edin: [www.logitech.com/rallybar](http://www.logitech.com/rallybar)), sayfa 14

**AR** وضع الجهاز (تحقق من التطبيقات المدعومة على [www.logitech.com/rallybar](http://www.logitech.com/rallybar)), صفحة 14 وضع الجهاز (تحقق من التطبيقات المدعومة على

**HE** מצב מתקן (בדוק יישומים תומכים בכתובת [www.logitech.com/rallybar](http://www.logitech.com/rallybar)), עמ. 14

**PT-BR** Modo appliance (verifique os aplicativos suportados em [www.logitech.com/rallybar](http://www.logitech.com/rallybar)), página 14

**繁體中文** 設備模式 (請到下列網址查看支援的應用程式: [www.logitech.com/rallybar](http://www.logitech.com/rallybar)) • 第 14 頁

**한국어** 어플라이언스 모드 ([www.logitech.com/rallybar](http://www.logitech.com/rallybar)에서 지원되는 앱 확인), pg 14

**ID** Mode Appliance (periksa aplikasi yang didukung di [www.logitech.com/rallybar](http://www.logitech.com/rallybar)), hal. 14

# 1. DEDICATED MEETING ROOM COMPUTER

**EN** Dedicated Meeting Room Computer

**FR** Ordinateur de salle de réunion dédié

**DE** Spezieller Konferenzraum-Computer

**IT** Computer dedicato della sala riunioni

**ES-ES** Ordenador específico de sala de reuniones

**NL** Speciale vergaderruimtecomputer

**SV** Dedikerad mötesrumsdator

**DA** Dedikeret mødelokalecomputer

**NO** Egen møterom-PC

**FI** Erillinen kokoustilan tietokone

**EL** Αποκλειστικός υπολογιστής αίθουσας συσκέψεων

**RU** Специальный компьютер в конференц-зале

**PL** Komputer dedykowany do pomieszczenia konferencyjnego

**HU** Külön tárgyalótermi számítógép

**CS** Vyhrazený počítač v konferenční místnosti

**SK** Vyhradený počítač v konferenčnej miestnosti

**UK** Спеціальний комп'ютер у конференц-залі

**ET** Ettenähtud koosolekuruumi arvuti

**LV** Sanāksmju telpas dators

**LT** Skirtasis posėdžių salės kompiuteris

**BG** Специализиран компютър за конферентни зали

**HR** Namjensko računalo za sobu za sastanke

**SR** Namenski računar u konferencijskoj sobi

**SL** Namenski računalnik za sejno sobo

**RO** Computer dedicat sălilor de sedință

**TR** Özel Toplantı Odası Bilgisayarı

**AR** كمبيوتر غرفة اجتماعات مخصص

**HE** מחשב חדר ישיבות ייעודי

**PT-BR** Computador de sala de reuniões dedicada

繁體中文 專用會議室電腦

한국어 전용 회의실 컴퓨터

**ID** Komputer Khusus di Ruang Meeting

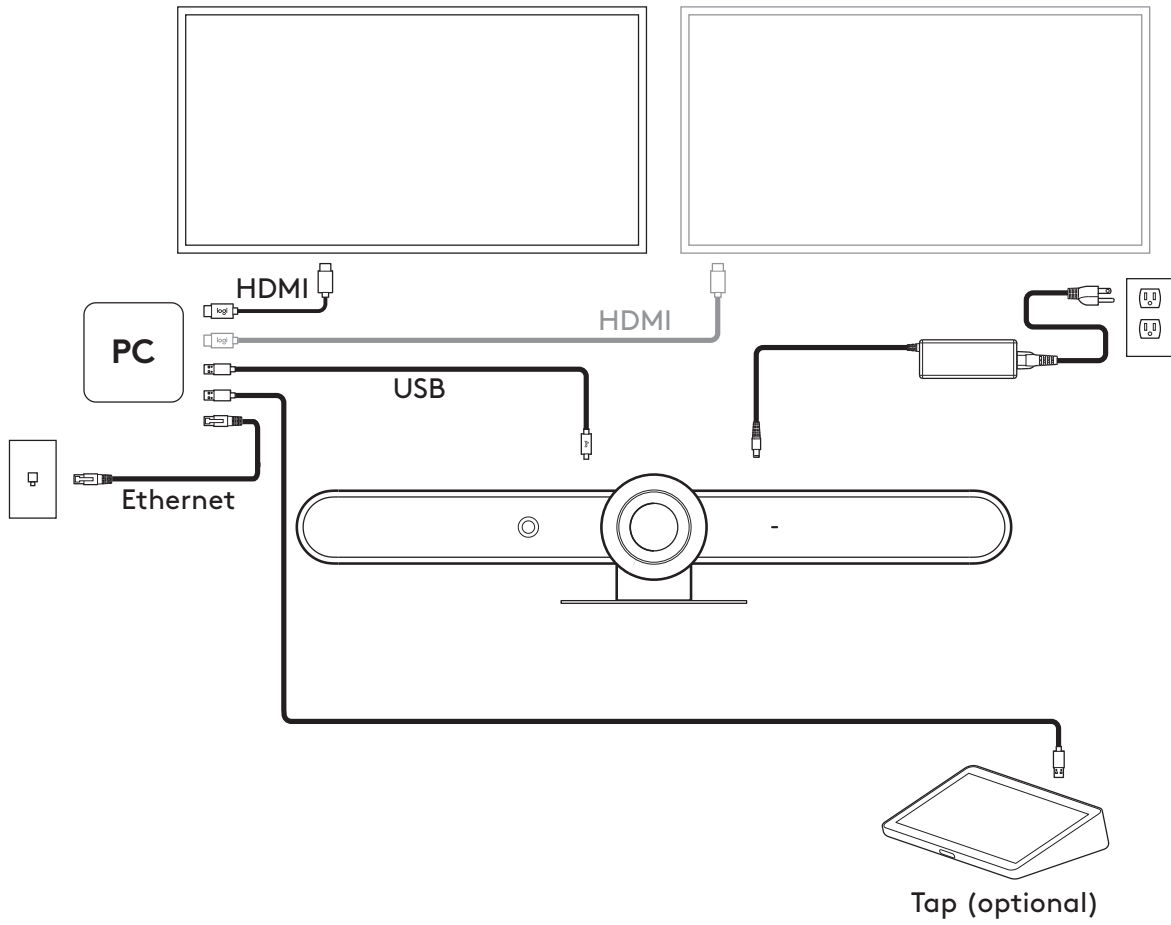

## 2. BRING YOUR OWN COMPUTER

**EN** Bring Your Own Computer

**FR** Utiliser son propre ordinateur

**DE** Verwendung eigener Computer (BYOC)

**IT** Bring Your Own Computer

**ES-ES** Ordenadores propios

**NL** Uw eigen computer

**SV** Ta med en egen dator

**DA** Medbring din egen computer

**NO** Ta med din egen PC

**FI** Oma tietokone mukaan

**EL** Φέρτε τον δικό σας υπολογιστή

**RU** Личный компьютер

**PL** Podłącz swój własny komputer

**HU** Hozza saját számítógépét

**CS** Donesení vlastního počítače

**SK** Donesenie vlastného počítača

**UK** Особистий комп'ютер одного з учасників

**ET** Oma arvuti

**LV** Līdzi paņemts dators

**LT** Nuosavas kompiuteris

**BG** Използване на персонален компютър

**HR** Donesite vlastito računalo

**SR** Donesite svoj računar

**SL** Namenski računalnik za sejno sobo

**RO** Aduceți propriul dvs. computer

**TR** Kendi Bilgisayarınızı Getirin

**AR** أحضر الكمبيوتر الخاص بك

**HE** הבא את המחשב האישי שלך

**PT-BR** Traga seu próprio computador

繁體中文 攜帶您自己的電腦

한국어 개인용 컴퓨터 사용

**ID** Bawa Komputer Sendiri

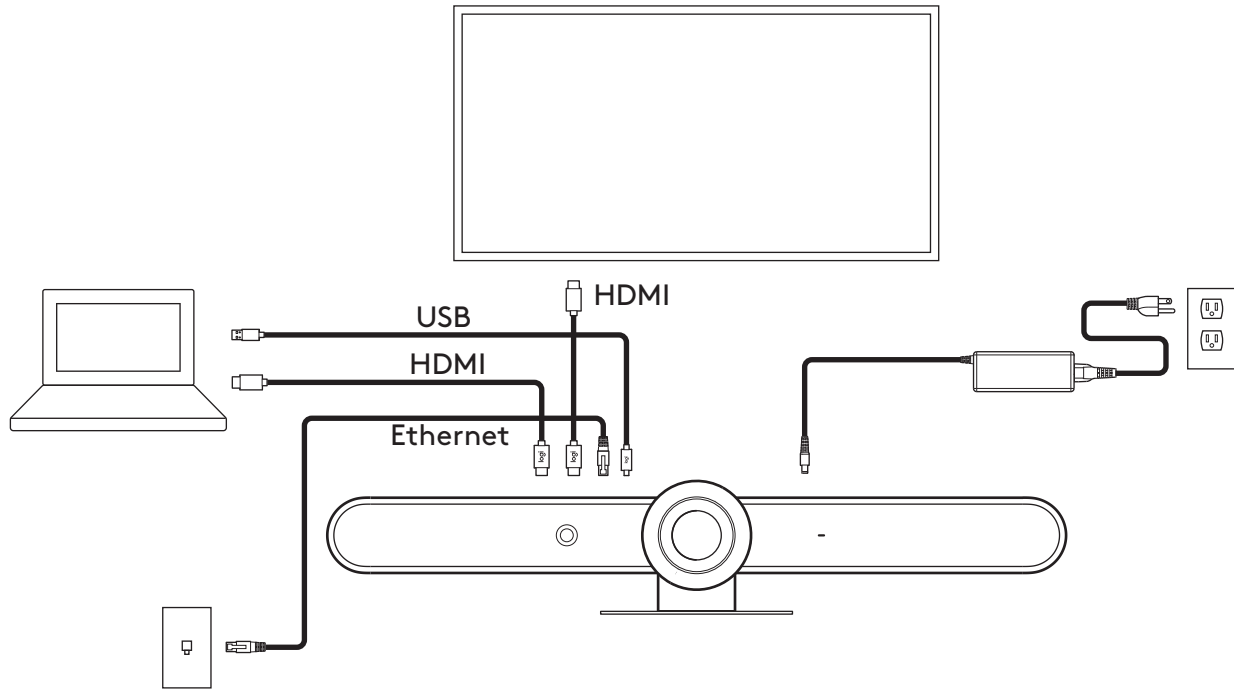

### 3. APPLIANCE MODE

**EN** Appliance Mode (check supported apps at [www.logitech.com/rallybar/support](http://www.logitech.com/rallybar/support))

**FR** Mode Appareil (vérifiez les applications prises en charge sur [www.logitech.com/rallybar/support](http://www.logitech.com/rallybar/support))

**DE** Appliance-Modus (Informationen zu unterstützten Apps unter [www.logitech.com/rallybar/support](http://www.logitech.com/rallybar/support))

**IT** Modalità dispositivo (verifica le app supportate su [www.logitech.com/rallybar/support](http://www.logitech.com/rallybar/support))

**ES-ES** Modo electrodoméstico (compruebe las aplicaciones compatibles en [www.logitech.com/rallybar/support](http://www.logitech.com/rallybar/support))

**NL** Apparaatmodus (kijk voor ondersteunde apps op [www.logitech.com/rallybar/support](http://www.logitech.com/rallybar/support))

**SV** Programläge (kontrollera vilka appar som stöds på [www.logitech.com/rallybar/support](http://www.logitech.com/rallybar/support))

**DA** Tilbehørstilstand (se kompatible apps på [www.logitech.com/rallybar/support](http://www.logitech.com/rallybar/support))

**NO** Apparatmodus (sjekk støttede apper på [www.logitech.com/rallybar/support](http://www.logitech.com/rallybar/support))

**FI** Laitetila (tarkista tuetut sovellukset osoitteesta [www.logitech.com/rallybar/support](http://www.logitech.com/rallybar/support))

**EL** Λειτουργία συσκευών (δείτε τις υποστηριζόμενες εφαρμογές στη διεύθυνση [www.logitech.com/rallybar/support](http://www.logitech.com/rallybar/support))

**RU** Режим подключения к оборудованию (список поддерживаемых приложений доступен на веб-странице [www.logitech.com/rallybar/support](http://www.logitech.com/rallybar/support))

**PL** Tryb urządzeń (sprawdź obsługiwane aplikacje pod adresem [www.logitech.com/rallybar/support](http://www.logitech.com/rallybar/support))

**HU** Alkalmazás mód (támogatott alkalmazások megtekintése a [www.logitech.com/rallybar/support](http://www.logitech.com/rallybar/support) címen)

**CS** Režim zařízení (podporované aplikace viz stránka [www.logitech.com/rallybar/support](http://www.logitech.com/rallybar/support))

**SK** Režim zariadenia (podporované aplikácie pozrite na stránke [www.logitech.com/rallybar/support](http://www.logitech.com/rallybar/support))

**UK** Режим підключення до техобладнання (список підтримуваних програм викладено на вебсторінці [www.logitech.com/rallybar/support](http://www.logitech.com/rallybar/support))

**ET** Seadme režiim (vt toetatud rakendusi [www.logitech.com/rallybar/support](http://www.logitech.com/rallybar/support))

**LV** Ierīces režīms (atbalstītās lietotnes skatiet vietnē [www.logitech.com/rallybar/support](http://www.logitech.com/rallybar/support))

**LT** Prietaiso režimas (palaikomų programų ieškokite [www.logitech.com/rallybar/support](http://www.logitech.com/rallybar/support))

**BG** Режим на работа на специфично приложение (проверете поддържаните приложения на [www.logitech.com/rallybar/support](http://www.logitech.com/rallybar/support))

**HR** Način rada s aparatom (provjerite podržane aplikacije na [www.logitech.com/rallybar](http://www.logitech.com/rallybar))

**SR** Režim rada uređaja (proverite podržane aplikacije na [www.logitech.com/rallybar/support](http://www.logitech.com/rallybar/support))

**SL** Način delovanja naprave (preverite podprte aplikacije na [www.logitech.com/rallybar/support](http://www.logitech.com/rallybar/support))

**RO** Modul dispozitiv (verificați aplicațiile acceptate la adresa [www.logitech.com/rallybar/support](http://www.logitech.com/rallybar/support))

**TR** Cihaz Modu (şu adresteki desteklenen uygulamaları kontrol edin: [www.logitech.com/rallybar/support](http://www.logitech.com/rallybar/support))

**HE** وضع الجهاز (تحقق من التطبيقات المدعومة على [www.logitech.com/rallybar/support](http://www.logitech.com/rallybar/support))

**HE** מצב מתקן (בדוק יישומים תומכים בתוברת [www.logitech.com/rallybar/support](http://www.logitech.com/rallybar/support))

**PT-BR** Modo appliance (verifique os aplicativos suportados em [www.logitech.com/rallybar/support](http://www.logitech.com/rallybar/support))

**繁體中文** 設備模式 (請到下列網址查看支援的應用程式: [www.logitech.com/rallybar/support](http://www.logitech.com/rallybar/support))

**한국어** 어플라이언스 모드 ([www.logitech.com/rallybar/support](http://www.logitech.com/rallybar/support)에서 지원되는 앱 확인)

**ID** Mode Appliance (periksa aplikasi yang didukung di [www.logitech.com/rallybar/support](http://www.logitech.com/rallybar/support))

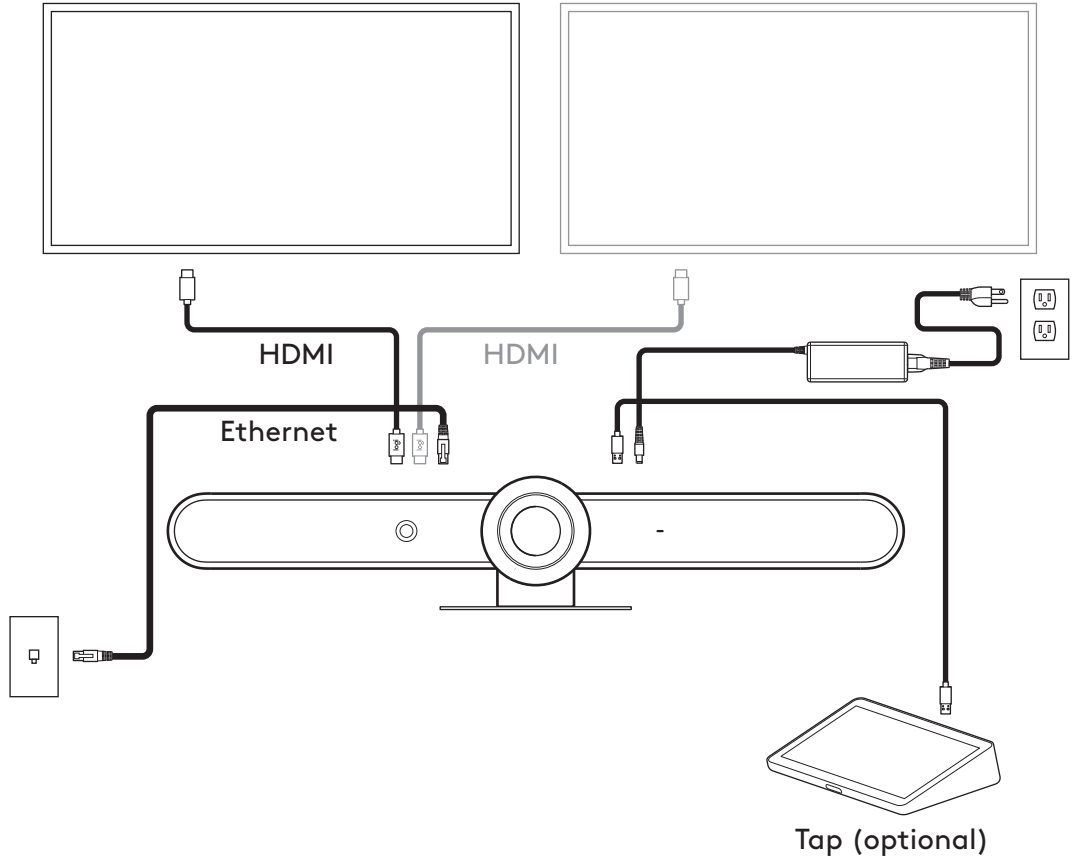

# REMOTE CONTROL

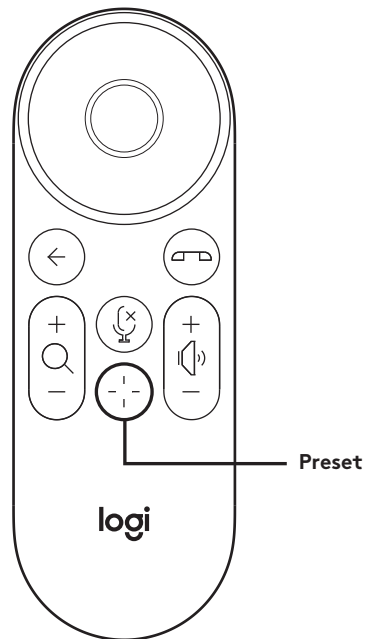

**EN** Preset

**FR** Prédéfinir

**DE** Voreingestellt

**IT** Preimpostazione

**ES-ES** Preajuste

**NL** Voorinstelling

**SV** Förinställning

**DA** Foruddefineret

**NO** Forhåndsinnstilling

**FI** Esiasetus

**EL** Προεπιλογή

**RU** Предварительная настройка

**PL** Ustawienie wstępne

**HU** Gyári beállítás

**CS** Předvolba

**SK** Predvolba

**UK** Попередні налаштування

**ET** Eelseadistus

**LV** Iepriekšēja iestatīšana

**LT** Iš anksto nustatyta

**BG** Предварителна настройка

**HR** Unaprijed postavljeno

**SR** Unapred podešeno

**SL** Prednastavitev

**RO** Setări prestabilite

**TR** Ön Ayar

**AR** الضبط المسبق

**HE** הגדרה קבועה

**PT-BR** Predefinição

**繁體中文** 預設設定

**한국어** 사전 설정

**ID** Preset



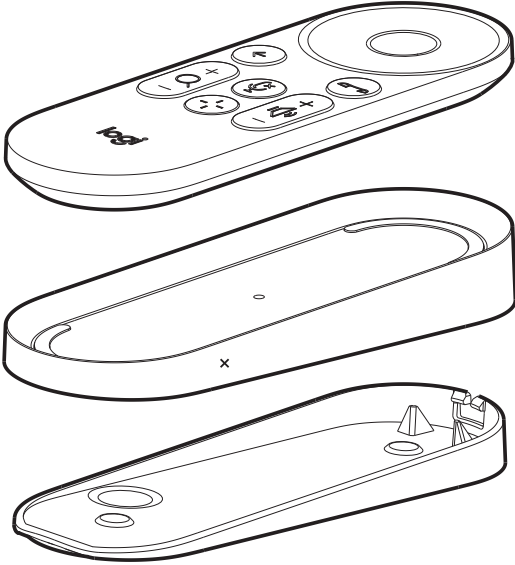

# ACCESSORIES

EN Accessories  
FR Accessoires  
DE Zubehör  
IT Accessori  
ES-ES Accesorios  
NL Accessoires  
SV Tillbehör  
DA Tilbehør  
NO Tilbehør  
FI Lisävarusteet  
EL Αξεσουάρ

RU Принадлежности  
PL Akcesoria  
HU Tartozékok  
CS Příslušenství  
SK Príslušenstvo  
UK Аксесуари  
ET Tarvikud  
LV Papildpiederumi  
LT Priedai  
BG Принадлежности  
HR Dodatna oprema

SR Dodatna oprema  
SL Pripomočki  
RO Accesorii  
TR Aksesuarlar  
AR الملحقات  
HE אביזרים  
PT-BR Acessórios  
繁體中文 配件  
한국어 부속품  
ID Aksesori

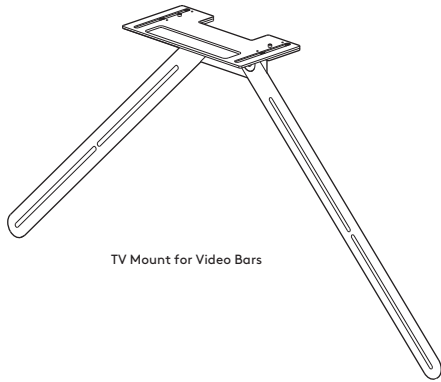

TV Mount for Video Bars

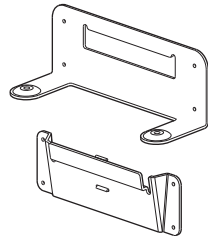

Wall Mount for Video Bars

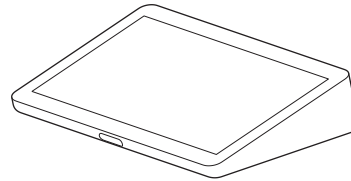

TAP

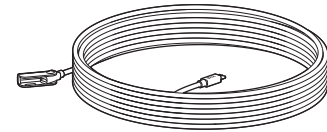

Mic Pod Extension Cable

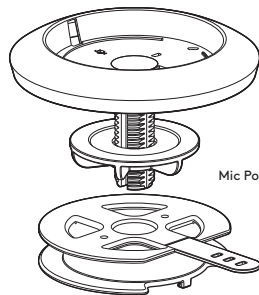

Mic Pod Mount

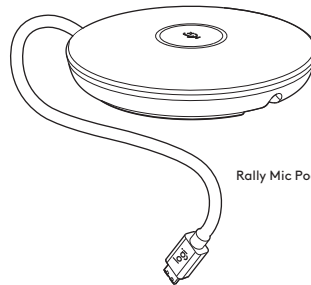

Rally Mic Pod

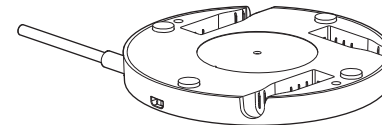

Mic Pod Hub



**[prosupport.logi.com/rallybar](https://prosupport.logi.com/rallybar)**

© 2020 Logitech, Logi and the Logitech Logo are trademarks or registered trademarks of Logitech Europe S.A. and/or its affiliates in the U.S. and other countries. All other trademarks are the property of their respective owners. Logitech assumes no responsibility for any errors that may appear in this manual. Information contained herein is subject to change without notice.

620-009826.002