

STU-540

STU-541

Ⓔ Quick start guide

Ⓓ Schnellstartanleitung

Ⓓ Snelgids

Ⓕ Guide de mise en route

Ⓘ Guida rapida

Ⓔ Guía de arranque rápido

Ⓕ Guia de inicialização rápida

Ⓓ Podręcznik szybkiej instalacji

Ⓓ Руководство по быстрому запуску

Ⓙ クイックスタートガイド

Ⓚ 퀵 스타트 가이드

Ⓣ 快速入門指南

Ⓢ 快速入门指南





EN

Important information

The Quick start guide provides an overview of the STU-540 and STU-541. It includes information about connecting and using the product, as well as precautions, product specifications, and other important information. Please read the Quick start guide carefully before using your signature pad.

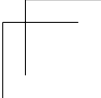
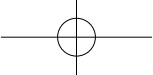
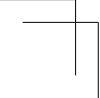

Supplied accessories

EN

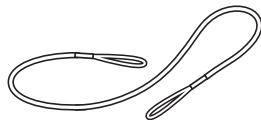

Pen tether

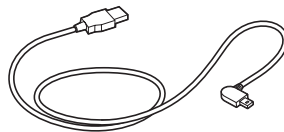

USB cable (3 m)



Pen

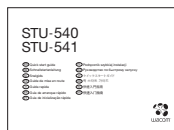

Quick start guide

Getting to know the product

1. Signing area
2. LED
3. Pen compartment
4. Pen holder
5. Security lock slot
6. Pen tether hole
7. USB plug cover
8. Feet

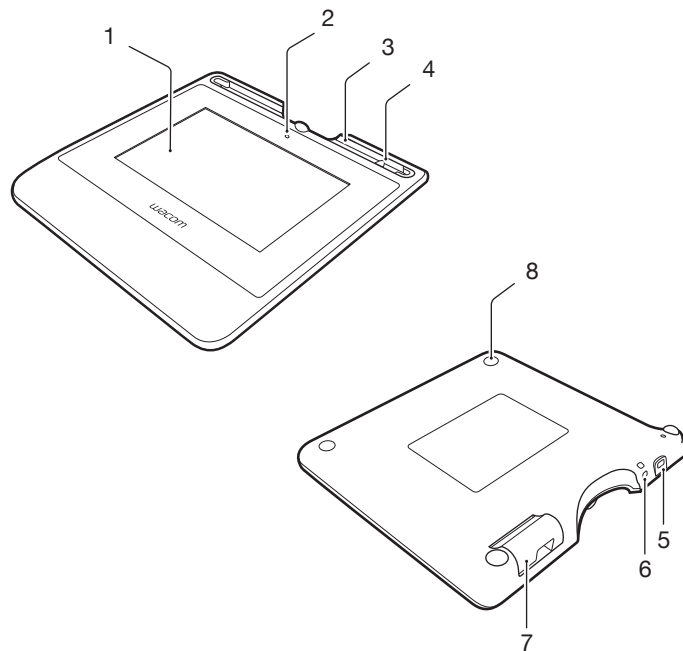

Connecting the product to your computer

EN

1. Turn off your computer.
2. Insert the plug into the connector located at the left edge of the signature pad.
3. Plug the USB connector into a free USB port on your computer to use the signature pad.

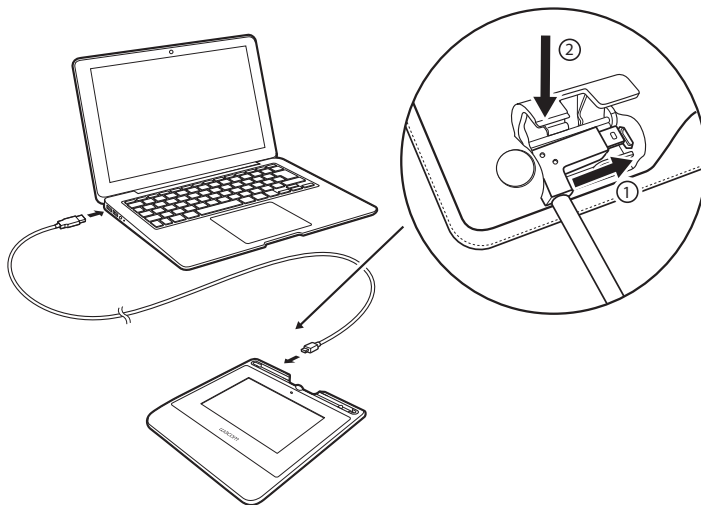

Pen storage compartment and pen tether

- Keep the pen in the compartment.

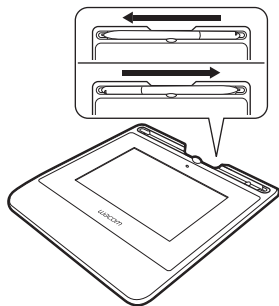

- You can stand the pen in the pen holder when you are not using the pen.

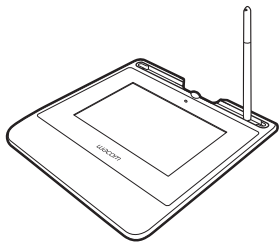

- Grasp the middle of the pen and remove it from the compartment.

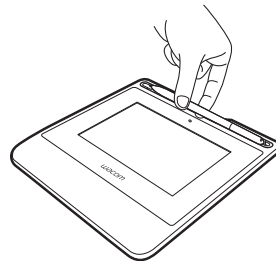

Pen tether hole

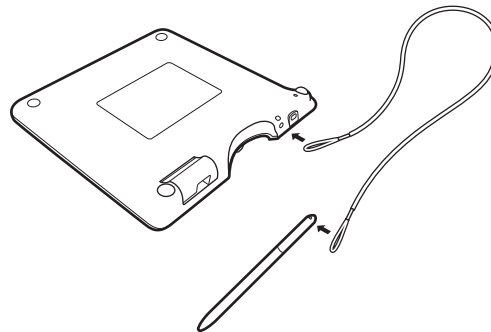

Status LED Lamp

- USB connected: dim light
- USB connected, pen touching the display: blue light

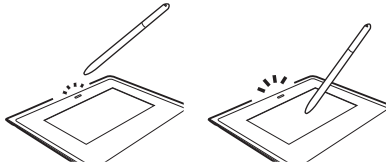

Wacom Support / Wacom Customer Service

For support and to register your product, go to wacom.com and click on Support.

Precautions

Be sure to follow all instructions, cautions, and warnings found within this guide. Failure to do so could cause the loss of data or damage to your computer. Failure to do so could also void your warranty, in which case Wacom shall have no responsibility to repair or replace the product.

Warning

Do not use the product in a facility control system that requires extremely high reliability; it may cause other electronic devices to malfunction, or other devices may cause the product to malfunction. Where use is prohibited, power off the product to prevent the possibility of it causing other electronic devices to malfunction. Wacom does not accept any liability for direct or consequential damages.

High Voltage. Do not open or disassemble the product. There is a risk of electrical shock when the casing is open. This will also void your warranty and Wacom shall have no responsibility to repair or replace the product.

If the LCD screen has been damaged, DO NOT touch any liquid that may be leaking from it; this liquid is an irritant. In case of contact with skin, eyes, or mouth, rinse immediately with running water for at least 15 minutes or more. If contact is made with the eyes or mouth, also consult a physician.

Prevent children from swallowing the pen tip. The pen tip may accidentally be pulled out if children are biting on them.

Caution

Do not use or store the product where:

- Temperature changes are severe or exceed specifications (e.g., outdoors or inside a vehicle).
- The product and pen are exposed to direct sunlight or heat from an appliance, or are exposed to water or any other kind of liquid.

Do not use the product in a dusty environment; this may damage the unit.

Do not disassemble the pen. This may cause the device to malfunction. In this case, Wacom shall have no responsibility to repair or replace the product.

Do not scratch the display screen. Avoid placing sharp objects on the display screen surface.

Avoid intensive shock or vibration to the product or the pen. Hitting or dropping the product may damage the display screen or other components.

Do not put heavy articles on the product or push against it with a strong force; this may damage the display screen.

Do not place heavy articles on the product cabling, repeatedly bend the cables sharply, or apply heavy stress to the cable connectors; this may damage the unit or cabling.

If the pen tip becomes sharp or angular, it may damage the coating on the display screen. Please replace the pen tip if necessary.

Do not expose the product to high voltage electrostatic discharges or to a buildup of an electrostatic charge on the LCD screen. This may result in a temporary blotching of the LCD monitor. If blotching occurs, leave the product's display on and the blotching should disappear within a few hours.

Note on using this product

Replacing the pen tip

For replacement of the pen tips please contact your Wacom Signature Solution Partner.

Note on use

When LCD panel is operated continuously for long period, a trace of electric charge remains near the electrode inside the LCD, and residual or "ghost" image of the previous image may be observed (Image persistence).

To avoid image persistence, Wacom recommends the use of a moving screen saver when the screen is turned on but idle.

Caring for your LCD signature pad

Keep the pen and LCD screen surface clean. Dust and dirt particles can stick to the pen and cause wear to the display screen surface. Regular cleaning will help prolong the life of your LCD screen surface and pen. Keep the tablet and pen in a clean, dry place and avoid extremes in temperature. Room temperature is best. The product and pen are not made to come apart. Taking apart the product will void your warranty.

Cleaning

To clean the product casing or the pen, use a soft, damp cloth; you can also dampen the cloth using a very mild soap diluted with water. Do not use paint thinner, benzene, alcohol, or other solvents to clean the unit casing or pen.

To clean the display screen, use an anti-static cloth or a slightly damp cloth. When cleaning, apply only a light amount of pressure to the display screen and do not make the surface wet. Do not use detergent to clean the display screen; this may damage the coating on the screen. Please note that damage of this kind is not covered by the manufacturer's warranty.

Product specifications

STU-540 / STU-541

General Specifications

Dimensions (W x D x H)	162.8 x 156.8 x 10.0 mm
Weight	Main Body: 250 g approximate
Operating temperature & humidity	5 to 40 degrees C, humidity: 30% to 80% RH (non-condensing)
Storage temperature & humidity	-20 to 60 degree C, humidity: 30% to 90% RH (non-condensing)
Interface cable	USB cable specialized for Corvina, length 3 m
Power consumption	2.5 W maximum

Display

Display panel	Amorphous-TFT-LCD
Screen size	5.0 inch (108.8 x 64.8 mm)
Number of pixels	800 x 480, WVGA
Pixel pitch	0.135 (H) x 0.135 (V) mm
Viewing Angle	140(70/70) / 140(70/70) as CR>=10 condition
Luminance	Typ. 160 cd/m ²
LCD quality	Each LCD panel is produced under very stringent quality standards. Production techniques cannot guarantee an absolutely perfect TFT display. Wacom does not allow any pixel to be always white or always black. A small number of pixels are allowed to show a wrong color for some parts of the color spectrum. This does not mean the display is defective.

Pen tablet

Reading technology	Electro-magnetic resonance technology
Active area	108.0 x 64.8 mm
Resolution	2540 lpi or 0.01 mm/pt
Accuracy	± 0.5 mm (center), the edge area 1 (20 mm wide from edge of display area) to be ± 2.0 mm, the edge area 2 (3 mm wide from edge of display area) to be ± 4.0 mm
Reading height	5 mm or more (center)
Maximum report rate	200 points/sec
Pressure levels	1024 levels
Communication interface	STU-540: USB, VCP, RS232 STU-541: USB, VCP

Others

Security slot	1
---------------	---

Pen

Physical size (L * D)	141.5 * 9.0 mm (5.57 * 0.35 in)
Weight	7 g (0.25 oz), approximately

RS232 connection interface kit (Optional accessory)

Model name	Serial kit for STU-540
Part number	ACK-422-01-ZX
Connector type	D-sub 9pin
Power supply	AC adaptor (Maker: Asian Power Devices INC. , Model number:WB-10E05R)

Warranties

Limited warranty (U.S.A. and Canada)

Wacom warrants the product, to the original consumer purchaser, except for the Software and consumable items such as the battery, pen cartridges, tablet surface sheet and nibs, to be free from defects in materials and workmanship under normal use and service for a period of three (3) years, from the date of original retail purchase, as evidenced by a copy of the receipt and registration with Wacom within 30 days of purchase.

The Software is licensed "as is". Wacom makes no warranty with respect to its quality or performance. Wacom cannot guarantee you uninterrupted service or the correction of any errors.

Upon discovery of a defect in the product, except in the Software, within the Warranty Period, you should contact Wacom Technical Support via telephone, email, or fax to obtain an RMA (Return Merchandise Authorization) number and instructions for shipping the product to a service location designated by Wacom. You should send the product, shipping charges prepaid, to the designated service location, accompanied by the return authorization number, your name, address and telephone number, proof of purchase date, and a description of the defect. Wacom will pay for return shipping by United Parcel Service or by an equivalent service as chosen by Wacom.

Wacom's sole obligation and entire liability under this warranty shall be, at Wacom's option, either the repair or replacement of the defective product or parts thereof of which Wacom is notified during the Warranty Period; provided, however, that you are responsible for (i) the cost of transportation of the product to the designated service location and (ii) any loss or damage to the product resulting from such transportation.

Wacom shall have no responsibility to repair or replace the product if the failure of the product has resulted from accident, abuse, misuse, negligence, or unauthorized modification or repair, or if it has been handled or stored other than in accordance with Wacom's storage instructions.

Any descriptions, drawings, specifications, samples, models, bulletins, or similar material, used in connection with the sale of the product, shall not be construed as an express warranty that the product will conform or comply with your requirements.

EXCEPT FOR THE LIMITED WARRANTY DESCRIBED ABOVE, THERE ARE NO OTHER WARRANTIES MADE BY WACOM ON THIS PRODUCT. NO ORAL OR WRITTEN INFORMATION OR ADVICE GIVEN BY WACOM, ITS DEALERS, DISTRIBUTORS, AGENTS, OR EMPLOYEES SHALL CREATE A WARRANTY

OR IN ANY WAY INCREASE THE SCOPE OF THIS WARRANTY, AND YOU MAY NOT RELY ON ANY SUCH INFORMATION OR ADVICE.

THIS WARRANTY GIVES YOU SPECIFIC LEGAL RIGHTS, AND YOU MAY ALSO HAVE OTHER RIGHTS WHICH VARY FROM STATE TO STATE.

WACOM LIMITS THE DURATION OF ANY LEGALLY IMPLIED WARRANTIES INCLUDING IMPLIED WARRANTIES OF MERCHANTABILITY OR FITNESS FOR A PARTICULAR PURPOSE, TO THE DURATION OF WACOM'S EXPRESS WARRANTY. SOME STATES DO NOT ALLOW LIMITATIONS ON HOW LONG AN IMPLIED WARRANTY LASTS, SO THE ABOVE LIMITATION MAY NOT APPLY TO YOU.

NEITHER WACOM NOR ANYONE ELSE WHO HAS BEEN INVOLVED IN THE CREATION, PRODUCTION, OR DELIVERY OF THIS PRODUCT SHALL BE LIABLE FOR ANY DIRECT, CONSEQUENTIAL, OR INCIDENTAL DAMAGES (INCLUDING DAMAGES FOR LOSS OF BUSINESS PROFITS, BUSINESS INTERRUPTION, LOSS OF BUSINESS INFORMATION AND THE LIKE) ARISING OUT OF THE USE OF OR INABILITY TO USE SUCH PRODUCT, EVEN IF WACOM HAS BEEN ADVISED OF THE POSSIBILITY OF SUCH DAMAGES. SOME STATES DO NOT ALLOW THE EXCLUSION OR LIMITATION OF INCIDENTAL OR CONSEQUENTIAL DAMAGES, SO THE ABOVE LIMITATION OR EXCLUSION MAY NOT APPLY TO YOU.

In the event that any of the above limitations are held unenforceable, Wacom's liability for any damages to you or any party shall not exceed the purchase price you paid, regardless of the form of any claim.

This Limited warranty is governed by the laws of the United States of America and the state of Washington.

This Limited warranty is valid for and only applies to products purchased and used inside the United States (and its territories or possessions) or Canada.

Warranty service

To obtain Warranty service within the U.S. or Canada contact:

Wacom Customer Care Center

Phone: 1.360.896.9833

Email Inquiry form: <http://www.wacom.com/productsupport/email.cfm>

Should you have any questions about this Agreement, or if you desire to contact Wacom for any reason, please contact in writing:

Wacom Technology Corporation

1455 NW Irving Street Suite 800

Portland OR 97209

U.S.A.

Limited warranty (Central America, South America and The Caribbean)

Wacom warrants the product, to the original consumer purchaser, except for the Software and consumable items such as the battery, pen cartridges, tablet surface sheet and nibs, to be free from defects in materials and workmanship under normal use and service for a period of three (3) years, from the date of original retail purchase, as evidenced by a copy of the receipt and registration with Wacom within 30 days of purchase.

The Software is licensed "as is". Wacom makes no warranty with respect to its quality or performance. Wacom cannot guarantee you uninterrupted service or the correction of any errors.

Upon discovery of a defect in the product, except in the Software, within the Warranty Period, you should contact Wacom Technical Support via telephone, email, or fax to obtain an RMA (Return Merchandise Authorization) number and instructions for shipping the product to a service location designated by Wacom. You should send the product, shipping charges prepaid, to the designated service location, accompanied by the return authorization number, your name, address and telephone number, proof of purchase date, and a description of the defect. Wacom will pay for return shipping by United Parcel Service or by an equivalent service as chosen by Wacom.

Wacom's sole obligation and entire liability under this warranty shall be, at Wacom's option, either the repair or replacement of the defective product or parts thereof of which Wacom is notified during the Warranty Period; provided, however, that you are responsible for (i) the cost of transportation of the product to the designated service location and (ii) any loss or damage to the product resulting from such transportation.

Wacom shall have no responsibility to repair or replace the product if the failure of the product has resulted from accident, abuse, misuse, negligence, or unauthorized modification or repair, or if it has been handled or stored other than in accordance with Wacom's storage instructions.

Any descriptions, drawings, specifications, samples, models, bulletins, or similar material, used in connection with the sale of the product, shall not be construed as an express warranty that the product will conform or comply with your requirements.

EXCEPT FOR THE LIMITED WARRANTY DESCRIBED ABOVE, THERE ARE NO OTHER WARRANTIES MADE BY WACOM ON THIS PRODUCT. NO ORAL OR WRITTEN INFORMATION OR ADVICE GIVEN BY WACOM, ITS DEALERS, DISTRIBUTORS, AGENTS, OR EMPLOYEES SHALL CREATE A WARRANTY OR IN ANY WAY INCREASE THE SCOPE OF THIS WARRANTY, AND YOU

MAY NOT RELY ON ANY SUCH INFORMATION OR ADVICE.

THIS WARRANTY GIVES YOU SPECIFIC LEGAL RIGHTS, AND YOU MAY ALSO HAVE OTHER RIGHTS WHICH VARY FROM COUNTRY TO COUNTRY.

WACOM LIMITS THE DURATION OF ANY LEGALLY IMPLIED WARRANTIES INCLUDING IMPLIED WARRANTIES OF MERCHANTABILITY OR FITNESS FOR A PARTICULAR PURPOSE, TO THE DURATION OF WACOM'S EXPRESS WARRANTY. SOME COUNTRIES DO NOT ALLOW LIMITATIONS ON HOW LONG AN IMPLIED WARRANTY LASTS, SO THE ABOVE LIMITATION MAY NOT APPLY TO YOU.

NEITHER WACOM NOR ANYONE ELSE WHO HAS BEEN INVOLVED IN THE CREATION, PRODUCTION, OR DELIVERY OF THIS PRODUCT SHALL BE LIABLE FOR ANY DIRECT, CONSEQUENTIAL, OR INCIDENTAL DAMAGES (INCLUDING DAMAGES FOR LOSS OF BUSINESS PROFITS, BUSINESS INTERRUPTION, LOSS OF BUSINESS INFORMATION AND THE LIKE) ARISING OUT OF THE USE OF OR INABILITY TO USE SUCH PRODUCT, EVEN IF WACOM HAS BEEN ADVISED OF THE POSSIBILITY OF SUCH DAMAGES. SOME COUNTRIES DO NOT ALLOW THE EXCLUSION OR LIMITATION OF INCIDENTAL OR CONSEQUENTIAL DAMAGES, SO THE ABOVE LIMITATION OR EXCLUSION MAY NOT APPLY TO YOU.

In the event that any of the above limitations are held unenforceable, Wacom's liability for any damages to you or any party shall not exceed the purchase price you paid, regardless of the form of any claim.

This Limited warranty is governed by the laws of the United States of America and the state of Washington.

This Limited warranty is valid for and only applies to products purchased and used inside Central America, South America or the Caribbean.

Warranty service

To obtain Warranty service within Central America, South America or the Caribbean contact your local dealer or distributor.

Wacom Customer Care Center

Spanish: <http://www.wacom.com/sp/productsupport/email.cfm>

Portuguese: <http://www.wacom.com/pr/productsupport/email.cfm>

Should you have any questions about this Agreement, or if you desire to contact Wacom for any reason, please contact in writing:

Wacom Technology Corporation
1455 NW Irving Street Suite 800
Portland OR 97209
U.S.A.

Limited warranty (Europe, Africa and Middle East)

WACOM warrants to you, as the initial purchaser, (hereinafter referred to as "you" or "the customer") that the product hardware will remain free from defects in materials and workmanship under normal use and service for a warranty period of THREE (3) YEARS,

commencing from the purchase date and provided that the product was unused at the time of purchase. Defects in wear parts (e.g. pen nibs, tablet surfaces and batteries) resulting from normal wear and tear are exempt from the warranty. Furthermore, WACOM warrants that the data carriers delivered with the product are free from defects in materials and workmanship under normal use for a period of SIX (6) MONTHS from the date of purchase.

If during the applicable warranty period the product, excluding any software, is discovered to be defective, it should be returned immediately to the place of purchase in its original packaging together with your name, address, and telephone number, a description of the problem, and a copy of the original receipt. The customer shall be liable for any possible damage or loss of the product during transit to the place of purchase for this purpose.

WACOM's sole obligation and entire liability under this warranty shall be, at WACOM's option, either the repair or the replacement of the product or parts thereof that prove defective and that were returned within the applicable warranty period.

WACOM does not warrant to repair or replace the product if: (a) the damage to the product results from accident, misuse, improper use, negligence or unauthorised alteration or repair; (b) the product was not handled or stored according to the instructions provided by WACOM; (c) the damage resulted from normal wear and tear of product parts; or (d) the serial number affixed by WACOM has been removed or rendered unintelligible.

Any descriptions, drawings, specifications, samples, models, notifications or similar material provided in connection with the purchase of the product cannot be taken as an explicit guarantee that the product corresponds to or fulfils your requirements.

The warranty guaranteed by law remains unaffected. You can claim defects of the product in accordance with the relevant legal provisions.

WACOM shall only be liable for itself and its vicarious agents if a material contractual obligation has been culpably breached in a manner jeopardising the purpose of the contract or the damage is due to intentional acts or omissions or gross negligence. A material contractual obligation is an obligation which is essential to the proper performance of the contract on which the other party will typically rely. In case that the culpable infringement of such a material

contractual obligation is not due to intention or gross negligence, the liability of a party shall be limited to such damages being typical for the contract and which were reasonably foreseeable at the time of the closure of the contract. Where these Terms and Conditions preclude or limit liability, this also applies to the personal liability of the executive officers of the party concerned, its employees, agents and subcontractors. The provisions of the product liability law (Produkthaftungsgesetz) remain unaffected.

If, when a claim made under this warranty is checked, it emerges that it is outside the permitted time period or is not covered by the warranty or that the product is not defective, the customer will reimburse WACOM for associated costs.

This limited warranty shall apply if the registered office of the vendor is situated in the EU or Iceland, Norway, Jersey, Switzerland, Russia, the Ukraine, Croatia, Serbia, Tunisia, Turkey, Syria, Lebanon, Jordan, Israel, Egypt, the United Arab Emirates, Iran or South Africa. This warranty is subject to German law. However, the applicability of the United Nations Convention on Contracts for the International Sale of Goods is explicitly excluded. The city of Düsseldorf, Germany, is the sole place of jurisdiction for all claims arising from this contractual relationship and all disputes between the parties resulting from the formation, handling or termination of the contractual relationship, provided that the customer is a trader, a legal entity or fund under public law. The jurisdiction agreement shall also apply for customers who do not have a general place of jurisdiction in Germany. The jurisdiction agreement shall not apply if, due to legal provisions, a different sole place of jurisdiction must be established for the case.

Furthermore, WACOM is authorised to file a lawsuit against the headquarters of the customer.

Should one of the provisions of this limited warranty be or become void, the validity of the other provisions shall not be affected, in full or in part. Should a provision be invalid, the legally permissible regulation most closely resembling the invalid regulation shall apply in its place. If you have any questions about this agreement, or would like to contact WACOM for another reason, please write to us at this address:

Wacom Europe GmbH
Völklinger Strasse 1
40219 Düsseldorf
GERMANY

Limited warranty (Asia Pacific region)

Wacom Co., Ltd. warrants the product, to the original consumer purchaser, to be free from defects in materials and workmanship under normal use and service for a period of one (1) year, from the date of original retail purchase, as evidenced by a copy of the receipt (proof of purchase).

The Software is licensed "as is". Wacom makes no warranty with respect to its quality or performance or others. Wacom cannot guarantee you uninterrupted service or the correction of any errors. Wacom also makes no warranty for consumable items such as battery, pen cartridges, tablet surface sheet and nibs.

Upon discovery of a defect in the product, except in the Software, within the Warranty Period, the warranty holder must contact the original place of purchase to obtain instructions for returning the product for repair or replacement. Wacom and its partners are not obligated to reimburse unauthorized prepaid shipment.

The warranty holder is under no obligation to pay for shipment charges between the original place of purchase and the place of repair or replacement.

Wacom's sole obligation and entire liability under this warranty shall be, at Wacom's option, either the repair or replacement of the defective product or parts thereof of which Wacom is notified during the Warranty Period.

Wacom shall have no responsibility to repair or replace the product if the failure of the product has resulted from force majeure including but not limited to fire, natural disasters, accident, and act of god; intentional or accidental abuse, misuse, negligence, unauthorized modification or repair, usage of this product in a fashion other than as explained in the users guide, or if the product has been handled or stored other than in accordance with Wacom's storage instructions.

Any descriptions, drawings, specifications, samples, models, bulletins, or similar material, used in connection with the sale of the product, shall not be construed as an express warranty that the product will conform or comply with your requirements.

EXCEPT FOR THE LIMITED WARRANTY DESCRIBED ABOVE, THERE ARE NO OTHER WARRANTIES MADE BY WACOM ON THIS PRODUCT. NO ORAL OR WRITTEN INFORMATION OR ADVICE GIVEN BY WACOM, ITS DEALERS, DISTRIBUTORS, AGENTS, OR EMPLOYEES SHALL CREATE A WARRANTY OR IN ANY WAY INCREASE THE SCOPE OF THIS WARRANTY, AND YOU MAY NOT RELY ON ANY SUCH INFORMATION OR ADVICE. THIS WARRANTY GIVES YOU SPECIFIC LEGAL RIGHTS, AND YOU MAY ALSO HAVE OTHER RIGHTS WHICH VARY FROM COUNTRY TO COUNTRY.

WACOM LIMITS THE DURATION OF ANY LEGALLY IMPLIED WARRANTIES INCLUDING IMPLIED WARRANTIES OF MERCHANTABILITY OR FITNESS FOR A PARTICULAR PURPOSE, TO THE DURATION OF WACOM'S EXPRESS WARRANTY.

SOME COUNTRIES DO NOT ALLOW LIMITATIONS ON HOW LONG AN IMPLIED WARRANTY LASTS, SO THE ABOVE LIMITATION MAY NOT APPLY TO YOU.

NEITHER WACOM NOR ANYONE ELSE WHO HAS BEEN INVOLVED IN THE CREATION, PRODUCTION, OR DELIVERY OF THIS PRODUCT SHALL BE LIABLE FOR ANY DIRECT, CONSEQUENTIAL, OR INCIDENTAL DAMAGES (INCLUDING DAMAGES FOR LOSS OF BUSINESS PROFITS, BUSINESS INTERRUPTION, LOSS OF BUSINESS INFORMATION AND THE LIKE) ARISING OUT OF THE USE OF OR INABILITY TO USE SUCH PRODUCT, EVEN IF WACOM HAS BEEN ADVISED OF THE POSSIBILITY OF SUCH DAMAGES. SOME COUNTRIES DO NOT ALLOW THE EXCLUSION OR LIMITATION OF INCIDENTAL OR CONSEQUENTIAL DAMAGES, SO THE ABOVE LIMITATION OR EXCLUSION MAY NOT APPLY TO YOU.

In the event that any of the above limitations are held unenforceable, Wacom's liability for any damages to you or any party shall not exceed the purchase price you paid, regardless of the form of any claim.

This limited warranty is valid for and only applies to products purchased and used inside the countries and territories of Asia Pacific excluding Japan, the People's Republic of China, Hong Kong, and countries in the Middle East.

This Limited warranty is a statement of the current warranty policy of the Asia Pacific Division of Wacom Co., Ltd. and takes precedent over all other warranty statements contained in packaging, brochures, manuals, etc.

This Limited warranty is governed by the laws of Japan and is subject to change without prior notice.

Australian Consumer law: Our goods come with guarantees that cannot be excluded under the Australian Consumer law. You are entitled to a replacement or refund for a major failure and for compensation for any other reasonably foreseeable loss or damage. You are also entitled to have the goods repaired or replaced if the goods fail to be of acceptable quality and the failure does not amount to a major failure. Our hardware products come with a one (1) year warranty given by Wacom Co., Ltd. with a subsidiary located at Wacom Australia Pty. Ltd. Ground floor, Building 1,3 Richardson Place, North Ryde, NSW, 2113 Australia. If your products do not provide the general features and functions described in the User Documentation in the one (1) year period after delivery to you please contact us via <https://support.wacom.asia/en> with details of your product, serial number, and proof of purchase. You may be required to return the hardware product to the address we provide to

EN

you at the time. The benefits under this warranty are in addition to other rights and remedies that you may have at law.

Warranty Service / Wacom Technical Support in Asia Pacific (except Japan, the People's Republic of China, Hong Kong, and countries in the Middle East): Detailed Asia Pacific Limited Warranty policy and product registration may be found online at <https://www.wacom.asia/en/customer-care>

To obtain technical support or Warranty service within Southeast and South Asia, Oceania and Taiwan, please contact the Wacom Customer Support Service. Phone numbers can be found here:

<https://support.wacom.asia/>

Should you have any questions about this Agreement, or if you desire to contact Wacom for any reason, please contact from the site below

<https://support.wacom.asia/>

Informations importantes

Le Guide de mise en route présente les produits STU-540 et STU-541. Il contient des informations sur la connexion et l'utilisation du produit, ainsi que des précautions de sécurité, les caractéristiques du produit, et d'autres informations importantes. Veuillez lire attentivement le Guide de mise en route avant d'utiliser votre tablette de signature.

FR

Accessoires fournis

FR

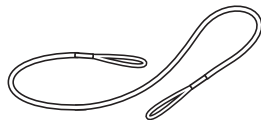

Cordon d'attache

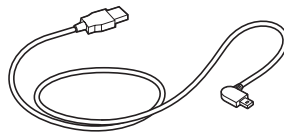

Câble USB (3 m)

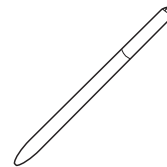

Stylet

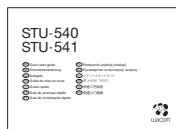

Guide de mise en route

Familiarisation avec le produit

1. Zone de signature
2. Voyant
3. Range-stylet
4. Porte-stylet
5. Fente pour verrou de sécurité
6. Orifice de l'amarre-stylet
7. Cache de port USB
8. Pieds

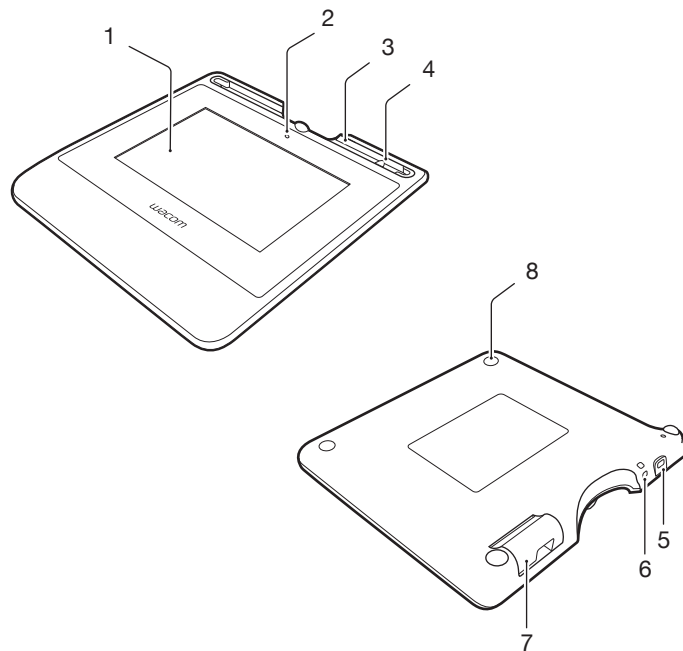

FR

Connexion du produit à votre ordinateur

1. Mettez votre ordinateur hors tension.
2. Insérez la fiche dans le connecteur situé sur le bord gauche de la tablette de signature.
3. Branchez le connecteur USB sur un port USB libre de votre ordinateur pour utiliser la tablette de signature.

FR

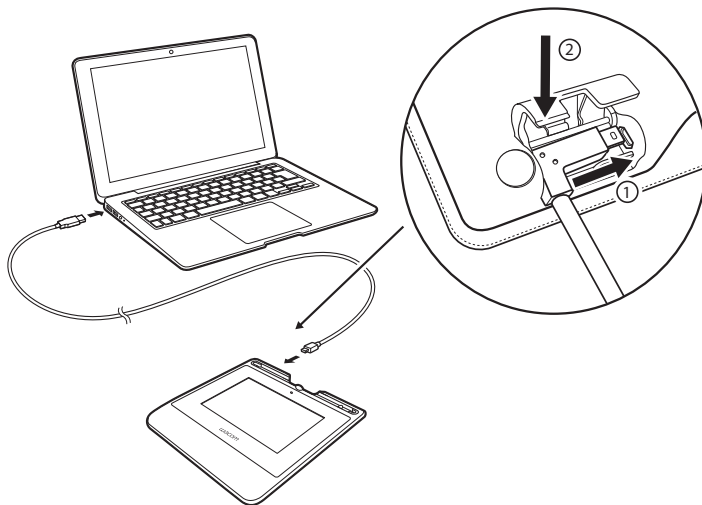

Range-styilet et cordon d'attache

- Conservez le styilet dans le range-styilet.

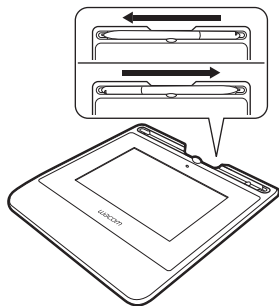

- Saisissez le styilet par le milieu et retirez-le du range-styilet.

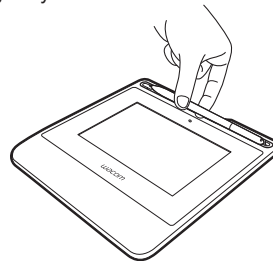

- Vous pouvez placer le styilet dans le porte-styilet quand vous ne l'utilisez pas.

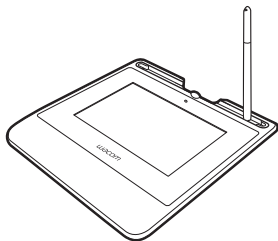

Orifice de l'amarre-styilet

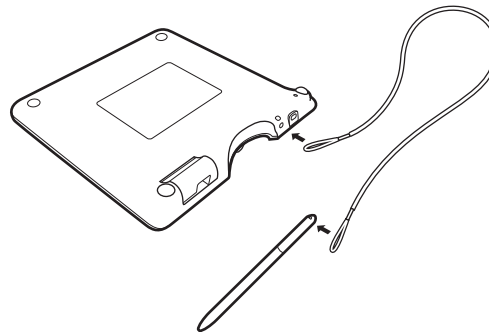

FR

Voyant d'état

- USB connecté : faible lumière
- USB connecté, stylet en contact avec l'écran : lumière bleue

FR

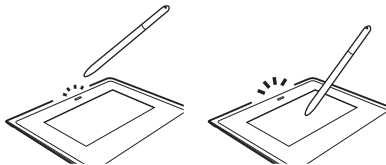

Assistance Wacom / Service clientèle Wacom

Pour contacter l'assistance et enregistrer votre produit, rendez-vous sur wacom.com et cliquez sur « Aide » (assistance).

Précautions

Respectez les avertissements et les instructions contenus dans ce guide. Sinon, vous risquez de perdre des données ou d'endommager votre ordinateur. Le non-respect de ces indications pourrait entraîner l'annulation de votre garantie. Si cela se produit, Wacom ne sera en aucun cas tenu de réparer ou de remplacer le produit.

Avertissement

N'utilisez pas le produit à proximité d'un système de commande nécessitant une fiabilité extrêmement élevée. Cela risque de nuire au bon fonctionnement d'autres appareils électroniques ou ces derniers risquent de provoquer un dysfonctionnement du produit. Lorsque son utilisation est interdite, mettez le produit hors tension pour éviter qu'il ne provoque un dysfonctionnement des autres appareils électroniques. Wacom décline toute responsabilité en cas de dommages directs ou indirects.

Haute tension. N'ouvrez et ne démontez en aucun cas le produit. Un risque de choc électrique est présent lorsque le boîtier est ouvert. Le cas échéant, votre garantie sera annulée et Wacom ne sera pas tenu de réparer ou de remplacer le produit.

Si l'écran LCD est endommagé, un liquide peut se répandre. Ne le touchez pas : ce liquide est irritant. En cas de contact avec la peau, les yeux ou la bouche, rincez immédiatement avec de l'eau sous le robinet pendant au moins 15 minutes. Si le liquide entre en contact avec les yeux ou la bouche, consultez un médecin.

Veillez à ce que les enfants n'avalent pas la pointe du stylet. La pointe du stylet risque de se détacher accidentellement si un enfant la mord.

Attention

N'utilisez pas et ne stockez pas le produit dans les conditions suivantes :

- En cas de variations de température importantes ou hors des limites spécifiées (par exemple à l'extérieur ou dans un véhicule).
- En cas d'exposition directe du produit et du stylet à la lumière du soleil, à une source de chaleur, à de l'eau ou à tout autre liquide.

N'utilisez pas le produit dans un environnement poussiéreux. Vous risqueriez d'endommager l'appareil.

Ne démontez pas le stylet. Cela risquerait d'entraîner son dysfonctionnement. Si cela se produit, Wacom ne sera en aucun cas tenu de réparer ou de remplacer le produit.

Ne rayez pas la surface de l'écran. Évitez de poser des objets pointus sur la surface de l'écran.

Évitez de soumettre le produit ou le stylet à des chocs et des vibrations violentes. Si vous heurtez ou laissez tomber le produit, vous risquez d'endommager la surface de l'écran ou d'autres composants.

Évitez de placer des objets lourds sur le produit ou d'y exercer une pression importante. Vous risqueriez d'endommager la surface de l'écran.

Ne posez pas d'objet lourd sur les câbles du produit, ne pliez pas brutalement les câbles de manière répétée et ne soumettez pas les connecteurs des câbles à une forte tension au risque d'endommager l'appareil ou son câblage.

Si la pointe du stylet devient pointue ou anguleuse, cela peut endommager le revêtement de l'écran. Remplacez la pointe du stylet si nécessaire.

N'exposez pas votre produit à des décharges électrostatiques de haute tension ou à une accumulation de charge électrostatique sur l'écran LCD. Vous risqueriez de tacher temporairement l'écran LCD. Si des taches apparaissent, laissez l'écran du produit allumé ; elles devraient disparaître en quelques heures.

Remarque sur l'utilisation de ce produit

Remplacement de la pointe du stylet

Pour savoir comment remplacer les pointes de stylet, contactez votre partenaire de solution de signature Wacom.

Remarque sur l'utilisation

Lorsque le panneau LCD fonctionne en continu pendant une longue période, une trace de la charge électrique reste près de l'électrode sur l'écran LCD, et une image résiduelle ou « fantôme » de l'image précédente peut être observée (persistance d'image).

Pour éviter la persistance d'image, Wacom recommande d'utiliser un économiseur d'écran animé lorsque l'écran est allumé, mais qu'aucune opération n'est enregistrée.

Entretien de votre tablette LCD de signature

Veillez à la propreté du stylet et de la surface de l'écran LCD. La poussière et les saletés peuvent adhérer à votre stylet et entraîner l'usure de la surface de l'écran. Un nettoyage régulier contribuera à prolonger la durée de vie de la surface de votre écran LCD et de votre stylet. Conservez la tablette et le stylet dans un endroit propre et sec et évitez de les exposer à des températures trop élevées ou trop basses. La température ambiante est celle qui convient le mieux. Le produit et son stylet ne sont pas faits pour être démontés. Ne démontez pas la tablette, au risque de rendre la garantie caduque.

Nettoyage

Pour nettoyer le boîtier du produit ou le stylet, utilisez un chiffon doux et humide. Vous pouvez également humidifier le chiffon avec de l'eau légèrement savonneuse. N'utilisez pas de diluant, de benzène, d'alcool ou autres solvants pour nettoyer le boîtier, le socle ou le stylet.

Pour nettoyer l'écran, utilisez un chiffon antistatique ou légèrement humide. Pendant le nettoyage, n'exercez qu'une pression légère sur l'écran et ne le mouillez pas. N'utilisez pas de détergent pour nettoyer l'écran. Vous risquez d'endommager son revêtement. Veuillez noter que ce type de dommage n'est pas couvert par la garantie du fabricant.

FR

Caractéristiques du produit

STU-540 / STU-541

Spécifications générales

Dimensions (L x P x H)	162,8 x 156,8 x 10,0 mm
Poids	corps principal : environ 250 g
Température et humidité de fonctionnement	5 à 40 °C, humidité : 30 % à 80 % HR (sans condensation)
Température et humidité de stockage	-20 à 60 °C, humidité : 30 % à 90 % HR (sans condensation)
Câble d'interface	câble USB spécifique pour Corvina, longueur 3 m
Consommation électrique	2,5 W maximum

Écran

Panneau d'affichage	TFT-LCD amorphe
Dimensions de l'écran	5,0 pouces (108,8 x 64,8 mm)
Nombre de pixels	800 x 480, WVGA
Pas de pixel	0,135 (H) x 0,135 (V) mm
Angle de vision	140(70/70) / 140(70/70) à condition que : RC _{>} =10
Luminosité	Type 160 cd/m ²
Qualité LCD	Chacun des panneaux LCD répond à des normes de qualité extrêmement rigoureuses. Les techniques de production ne peuvent pas garantir la perfection absolue de votre écran TFT. Wacom n'accepte pas de pixels toujours blancs ou toujours noirs. Un petit nombre de pixels peuvent afficher une couleur incorrecte pour certaines parties du spectre lumineux. Cela ne signifie pas que l'affichage est défectueux.

Tablette à stylet

Technologie de lecture	Technologie de résonance électromagnétique
Surface active	108,0 x 64,8 mm
Résolution	2540 lpi ou 0,01 mm/pt
Précision	± 0,5 mm (centre), zone de bord 1 (20 mm de large à partir du bord de l'espace d'affichage) à ± 2,0 mm, zone de bord 2 (3 mm de large à partir du bord de l'espace d'affichage) à ± 4,0 mm
Hauteur de lecture	5 mm ou plus (centre)
Taux maximal de transfert des données	200 points/s
Niveaux de pression	1 024 niveaux
Interface de communication	STU-540 : USB, VCP, RS232 STU-541 : USB, VCP

Autres

Fente de sécurité	1
-------------------	---

Stylet

Dimensions physiques (L * D)	141,5 * 9,0 mm (5,57 * 0,35 pouce)
Poids	7 g (0,25 oz), environ

FR

Garanties

Garantie limitée (États-Unis et Canada)

Wacom garantit ce produit à l'acheteur d'origine, à l'exception du Logiciel et des consommables tels que la batterie, les cartouches de remplacement, la feuille (transparente) de la tablette et les pointes de stylet, contre toute défectuosité de matériel et de fabrication dans des conditions d'utilisation et d'entretien normales, pour une période de trois (3) ans à compter de la date d'achat, d'après copie de la facture et de l'inscription Wacom par e-mail ou en ligne dans les 30 jours suivant l'achat.

La licence du Logiciel vous est accordée « telle quelle ». Wacom ne garantit en aucun cas sa qualité ou ses performances. Wacom ne peut vous garantir une utilisation ininterrompue ou la correction d'éventuelles erreurs.

En cas de découverte d'une défectuosité dans le produit, à l'exception du Logiciel, pendant la Période de garantie, contactez le service d'assistance technique de Wacom par téléphone, e-mail ou fax pour obtenir un numéro d'ARM (Autorisation de retour de marchandise) et des instructions d'envoi du produit à un site d'entretien désigné par Wacom. Vous devez envoyer le produit, en payant à l'avance les frais d'expédition, au site d'entretien indiqué, en y joignant le numéro d'autorisation de retour, votre nom, votre adresse et votre numéro de téléphone, la date de la preuve d'achat et une description de la défectuosité. Wacom prend à sa charge l'expédition en retour par le biais de United Parcel Service ou par un service équivalent de son choix.

La seule obligation de Wacom et sa responsabilité aux termes de la présente garantie consiste, au choix de Wacom, à réparer ou à remplacer le produit défectueux ou des composants de celui-ci si Wacom en est averti pendant la Période de garantie ; ceci, toutefois, pour autant que vous assumiez la responsabilité (i) des frais de transport du produit vers le site d'entretien indiqué et (ii) de toute perte ou dommage subi par le produit pendant ce transport.

Wacom ne sera pas tenu de réparer ou de remplacer le produit si sa défaillance résulte d'un accident, d'une utilisation abusive ou incorrecte, d'une négligence ou d'une modification ou réparation non autorisée, ou s'il a été manipulé ou stocké contrairement aux instructions de Wacom en matière de stockage.

Les descriptions, dessins, caractéristiques, échantillons, modèles, bulletins ou autres matériels utilisés dans le cadre de la vente du produit ne constituent pas une garantie explicite de la conformité du produit à vos exigences.

À L'EXCEPTION DE LA GARANTIE LIMITÉE DÉCRITE CI-DESSUS, AUCUNE AUTRE GARANTIE N'EST ACCORDÉE PAR WACOM AU SUJET DE CE PRODUIT. AUCUN CONSEIL NI RENSEIGNEMENT, ORAL OU ÉCRIT, FOURNI PAR WACOM, SES REVENDEURS, DISTRIBUTEURS, REPRÉSENTANTS OU EMPLOYÉS NE FERA OFFICE DE GARANTIE NI N'ÉTENDRA LA PORTÉE DE LA PRÉSENTE GARANTIE ET VOUS NE POUVEZ PAS VOUS BASER SUR DE TELS CONSEILS OU RENSEIGNEMENTS.

LA PRÉSENTE GARANTIE VOUS OCTROIE DES DROITS JURIDIQUES PRÉCIS, ET ÉVENTUELLEMENT D'AUTRES DROITS QUI VARIENT D'UN ÉTAT À UN AUTRE.

WACOM LIMITE LA DURÉE DE TOUTE GARANTIE LÉGALE, NOTAMMENT DES GARANTIES IMPLICITES DE COMMERCIALISATION OU D'ADEQUATION À UN USAGE PARTICULIER, À LA DURÉE DE LA GARANTIE EXPLICITE DE WACOM. CERTAINS ÉTATS N'AUTORISENT PAS DE LIMITATION DE LA DURÉE D'UNE GARANTIE IMPLICITE, PAR CONSÉQUENT, IL SE PEUT QUE LA RESTRICTION SUSMENTIONNÉE NE VOUS SOIT PAS APPLICABLE.

NI WACOM NI TOUTE AUTRE PERSONNE IMPLIQUÉE DANS LA CRÉATION, LA PRODUCTION OU LA LIVRAISON DE CE PRODUIT NE PEUT ÊTRE TENU RESPONSABLE DE TOUT DOMMAGE DIRECT, INDIRECT OU ACCESSOIRE (Y COMPRIS LA PERTE DE BÉNÉFICES COMMERCIAUX, L'INTERRUPTION D'ACTIVITÉ COMMERCIALE, LA PERTE D'INFORMATIONS COMMERCIALES, ETC.) DÉCOULANT DE L'UTILISATION OU DE L'IMPOSSIBILITÉ D'UTILISER CE PRODUIT, MÊME SI WACOM A ÉTÉ AVERTI DE L'ÉVENTUALITÉ DE TELS DOMMAGES. CERTAINS ÉTATS N'AUTORISANT PAS L'EXCLUSION OU LA LIMITATION DES RESPONSABILITÉS POUR LES DOMMAGES ACCESSOIRES OU INDIRECTS, IL SE PEUT QUE LA RESTRICTION OU L'EXCLUSION SUSMENTIONNÉE NE VOUS SOIT PAS APPLICABLE.

Dans l'éventualité où une partie des limitations mentionnées ci-dessus sont considérées comme non applicables, la responsabilité de Wacom pour tout dommage envers vous ou toute autre partie, n'excèdera pas le prix que vous avez payé, quelle que soit la forme de la plainte.

La présente Garantie limitée est régie par les lois des États-Unis d'Amérique et de l'État de Washington.

La présente Garantie limitée n'est valable et applicable que pour les produits achetés et utilisés aux États-Unis (et dans leurs territoires ou possessions) ou au Canada.

Service de garantie

Pour obtenir un service de garantie aux États-Unis ou au Canada, contactez : Centre de support client Wacom

Téléphone : +1.360.896.9833

Formulaire de demande par e-mail : <http://www.wacom.com/productsupport/email.cfm>

Pour toute question concernant cet Accord ou si vous désirez contacter Wacom pour quelque raison que ce soit, veuillez envoyer un courrier écrit à l'une des adresses suivantes :

Wacom Technology Corporation

1455 NW Irving Street Suite 800

Portland OR 97209

U.S.A.

Garantie limitée (Europe, Afrique et Moyen-Orient)

WACOM vous garantit, en tant qu'acheteur initial, (ci-après dénommé « vous » ou « le client ») que le matériel du produit est exempt de défauts de matériel et de fabrication dans des conditions d'utilisation et d'entretien normales pendant une période de garantie de TROIS (3) ANS,

à compter de la date d'achat, pour autant que le produit ait été acheté neuf. Les défauts sur les pièces d'usure (pointes de stylet, surface de la tablette et batteries par exemple) liés à une usure normale sont exclus de cette garantie. En outre, WACOM garantit que les supports de données fournis avec le produit sont exempts de tout défaut matériel ou de fabrication dans des conditions d'utilisation et d'entretien normales, pendant une durée de SIX (6) MOIS à compter de la date d'achat.

Si, durant la période de garantie applicable, le produit, à l'exclusion de tout logiciel, est reconnu défectueux, il doit être immédiatement renvoyé sur le lieu d'achat dans son emballage d'origine, avec vos nom, adresse et numéro de téléphone, ainsi qu'un descriptif du problème et une copie du reçu original. Le client est responsable de tout dommage ou perte pendant le transport du produit vers le lieu d'achat à cette fin.

La seule obligation et l'entière responsabilité de Wacom consistera, à la discrétion de Wacom, soit de remplacer, soit de réparer les pièces ou le produit défectueux renvoyés au cours de la période de garantie.

WACOM n'est en aucun cas tenu de réparer ou remplacer le produit dans les cas suivants : (a) le produit est endommagé à la suite d'un accident, d'une mauvaise utilisation, d'un usage inapproprié, d'une négligence ou d'une modification ou réparation non autorisée ; (b) le produit n'a pas été manipulé ou stocké conformément aux instructions fournies par WACOM ; (c) l'endommagement est le résultat d'une usure normale des pièces du produit ; ou (d) le numéro de série apposé par WACOM a été retiré ou est devenu illisible.

Les descriptions, dessins, caractéristiques, échantillons, modèles, notifications ou support similaire fournis lors de l'achat du produit ne peuvent être considérés comme une garantie explicite de la correspondance du produit à vos exigences.

La garantie assurée par la loi reste valable. Vous pouvez faire valoir tout défaut du produit conformément aux dispositions juridiques applicables.

La responsabilité de WACOM engage l'entreprise elle-même et ses agents d'exécution, dans le cas du manquement à une obligation matérielle contractuelle portant atteinte aux fins du Contrat ou d'un dommage dû à des actes intentionnels, des omissions ou à une grande négligence. Une obligation matérielle contractuelle est une obligation essentielle à la bonne exécution du

contrat, sur lequel compte normalement l'autre partie. En cas de violation à une telle obligation matérielle contractuelle non intentionnelle ou non due à une grande négligence, la responsabilité d'une partie doit être restreinte aux dommages habituels pour le contrat, objectivement prévisibles au moment de la conclusion du contrat. L'annulation ou la restriction de responsabilité prévue dans le cadre des présentes Termes et Conditions s'applique également à la responsabilité des dirigeants de la partie concernée, ses employés, agents et sous-traitants. Les dispositions relatives à la loi sur la responsabilité du produit (Produkthaftungsgesetz) demeurent valables.

Si, au cours de la vérification d'une réclamation au titre de la présente garantie, il apparaît que cette réclamation dépasse la période autorisée ou n'est pas couverte par la garantie, ou encore que le produit n'est pas défectueux, les frais engagés par WACOM devront être remboursés par le client.

Cette garantie limitée s'applique si le siège social du fabricant est situé en UE ou en Islande, Norvège, Jersey, Suisse, Russie, Ukraine, Croatie, Serbie, Tunisie, Turquie, Syrie, Liban, Jordanie, Israël, Egypte, Émirats Arabes Unis, Iran ou Afrique du Sud. Cette garantie est soumise à la législation allemande. L'applicabilité de la Convention des Nations Unies sur les contrats de vente internationale de marchandises est explicitement exclue. La cour de Düsseldorf en Allemagne est le seul tribunal compétent pour toutes les réclamations émanant de cette relation contractuelle et pour tous les litiges entre les parties résultant de la formation, du traitement ou de la résiliation de la relation contractuelle, à condition que le client soit un négociant, une entité légale ou un fonds relevant de la loi publique. L'accord de compétence s'applique également aux clients dont la juridiction compétente n'est pas située en Allemagne. L'accord de compétence ne s'applique pas si, pour des raisons légales, une autre juridiction compétente doit être déterminée pour un cas particulier.

En outre, WACOM est autorisé à engager des poursuites judiciaires à l'encontre du siège social du client.

L'invalidation d'une des dispositions de la présente garantie limitée ne saura en aucun cas affecter la validité des autres dispositions, en tout ou partie. Dans l'éventualité où une disposition serait invalide, la réglementation légale la plus proche doit s'appliquer en lieu et place de cette dernière. Pour toute question concernant ce contrat, ou si vous souhaitez contacter WACOM pour toute autre raison, veuillez nous écrire à l'adresse suivante :

Wacom Europe GmbH
Völklinger Strasse 1
40219 Düsseldorf
ALLEMAGNE

FR

重要資訊

此《快速入門指南》為STU-540與STU-541的產品簡介。內容涵蓋使用與連接本產品、預防性安全措施、規格以及其他重要資訊。使用您的簽名板前，請先閱讀《快速入門指南》。

隨附配件



筆繩

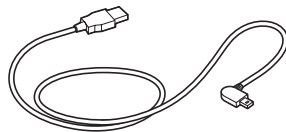

USB連接線 (3公尺)

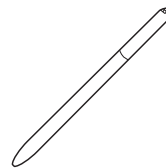

數位筆

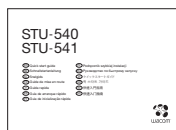

快速入門指南

認識產品

1. 簽名區域
2. LED指示燈
3. 數位筆收納槽
4. 筆座
5. 安全鎖插槽
6. 數位筆繩孔
7. USB插孔蓋
8. 腳架

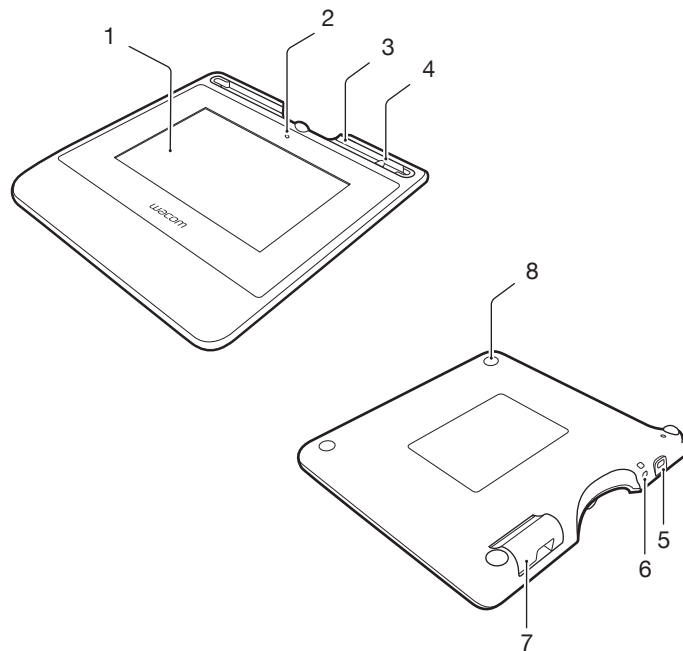

將產品連接至您的電腦

1. 關閉電腦電源。
2. 將插頭插入簽名板左側邊緣的連接器。
3. 將USB接頭插入電腦上可用的USB連接埠以使用簽名板。

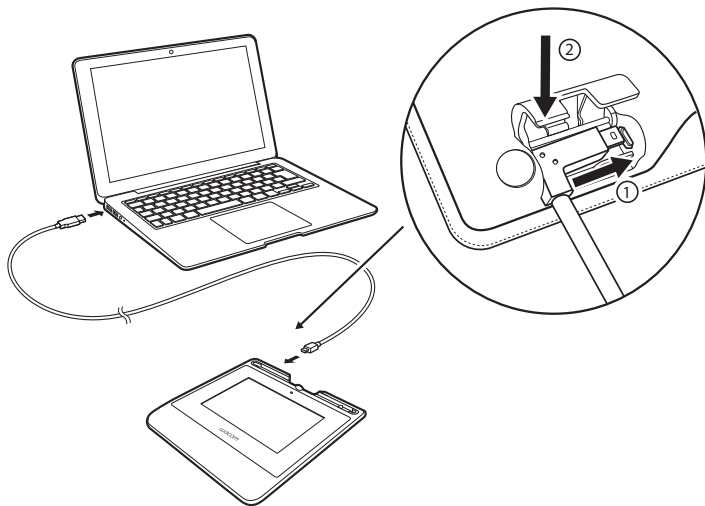

TC

數位筆儲存空間和筆繩

- 請將數位筆置於收納槽中。

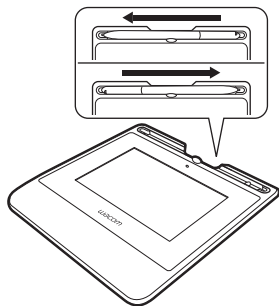

- 不使用時可將數位筆置於筆座內。

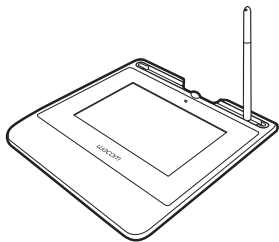

- 握住筆身中段並自收納槽中取出。

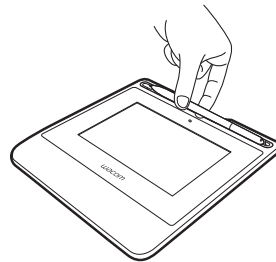

數位筆繩孔

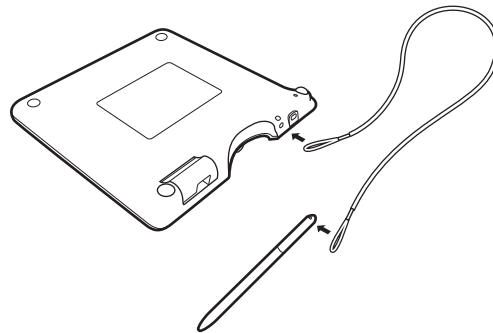

狀態指示燈

- 已連接USB：指示燈微亮
- 已連接USB、數位筆碰觸到顯示器：藍色指示燈

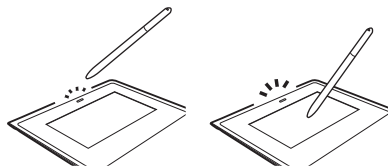

Wacom支援／Wacom客服中心

如需支援或註冊產品請至wacom.com並按一下「支援」。

安全措施

務必遵循本指南中的所有說明、注意事項與警告。若未確實遵守，可能會遺失資料或損壞電腦。若未確實遵守，也可能使保固無效，不論發生哪一種情況，Wacom均無需負擔維修或更換產品的責任。

警告

請勿在需高度可靠性的設備管理系統中使用本產品，否則可能造成其他電子裝置故障，或其他裝置可能導致本產品故障。在禁止使用的場所，請關閉本產品以免造成其他電子裝置故障。對於任何直接或衍生性損害，Wacom公司概不負責。

高壓電。請勿拆開或拆解本產品。若拆開外殼，可能有觸電危險。這樣做將使保固失效，在此情況下，Wacom無需負擔維修或更換產品的責任。

若LCD螢幕已損壞，「切勿」碰觸洩漏的任何液體，以免皮膚受到刺激。若不慎接觸到皮膚、眼睛或嘴巴，請立即以清水沖洗至少15分鐘。若接觸到眼睛或嘴巴，亦請即刻就醫。

避免孩童吞下筆尖。筆尖可能因孩童咬咬而遭意外扯出。

注意

請勿在下列環境使用或存放產品：

- 溫度變化劇烈或超出規格之外（例如在室外或車內）。
- 產品會因直接日曬、受到電器熱源，碰觸到水或其他任何類型的液體而受到影響。

請勿在多灰塵的環境中使用產品，以免使其受損。

請勿拆解數位筆。這樣做可能會導致裝置故障。在此情況下，Wacom無需負擔維修或更換產品的責任。

請勿刮傷顯示器螢幕。請避免在顯示器螢幕表面上放置尖銳物品。

避免大力搖晃或震動產品或數位筆。碰撞或不慎掉落產品，可能會損壞顯示器螢幕或其他元件。

請勿將重物放置於產品上，或用力按壓顯示器；這樣做可能會使顯示器損壞或腳座彎曲。

請勿將重物放在產品的纜線上、重複折彎纜線，或重壓纜線接頭；這樣做可能會損壞產品或纜線。

若筆尖太尖銳或有稜角，將造成顯示器螢幕的塗層受損。請視需要更換筆尖。

請勿將本產品暴露於高壓靜電放電、或使LCD螢幕累積靜電的環境下。這可能會導致LCD螢幕暫時出現斑點。出現斑點時，請讓產品開著，幾小時後斑點應會消失。

產品使用的注意事項

更換筆尖

關於筆尖的更換，請聯絡您的Wacom簽名解決方案夥伴。

使用的注意事項

長時間持續使用LCD面板，LCD內的電極附近會有電荷的痕跡，可能殘留之前的影像或出現「鬼影」（影像暫留）。

為避免影像暫留，Wacom建議您在螢幕開啟但閒置時使用螢幕保護程式。

保養您的LCD簽名板

請保持數位筆與LCD螢幕表面的清潔。灰塵與顆粒會附著在數位筆上，磨損顯示器螢幕表面。定期清潔將有助於延長LCD螢幕表面與數位筆的使用年限。請將數位板與數位筆放在整潔、乾燥的地方，避免放在極端溫度環境之中。至溫是最佳的溫度。液晶數位板與數位筆不能拆開使用。產品與畫筆不可拆開使用。拆開產品會使保固失效。

清潔

若要清潔產品外殼或數位筆，請使用柔軟的濕布；您亦可使用乾布沾上非常溫的肥皂水清潔。請勿使用油漆稀釋劑、石油精、酒精或其他溶劑來清潔產品外殼或數位筆。

若要清潔顯示器螢幕，請使用抗靜電布料或稍微沾溼的布料。清潔時請對顯示器螢幕輕輕施力，不可使表面沾溼。請勿使用清潔劑來清潔顯示器螢幕，這樣做將造成顯示器螢幕的塗層受損。請注意，因為此類不當做法而導致的損壞不在製造商的保固範圍之內。

產品規格

STU-540 / STU-541

一般規格

外形尺寸 (寬x長x高)

重量

操作溫度及濕度

存放溫度及濕度

介面連接線

耗電量

顯示器

顯示器面板

螢幕尺寸

像素

像素間距

檢視角度

亮度

LCD品質

162.8 x 156.8 x 10.0公釐

本體：約250公克

5到40度C，溼度：相對溼度30%到80%
(未凝結)

-20到60度C，溼度：相對溼度30%到90%
(未凝結)

Corvina專用USB連接線，長度3公尺

最高2.5瓦

Amorphous-TFT-LCD

5.0英吋 (108.8 x 64.8公釐)

800 x 480, WVGA

0.135 (水平) x 0.135 (垂直) 公釐

CR>=10的條件下為

140 (70/70) / 140 (70/70)

標準160 cd/m²

每片LCD面板均以非常嚴格的品質標準生產製造。但生產技術無法保證TFT顯示器絕對完美無瑕。Wacom不允許面板上出現亮點或暗點。在色彩頻譜的某些部分允許少許像素顯示錯誤。這並不代表顯示器故障。

數位板

讀取技術

工作區域

解析度

精確度

讀取高度

最高讀取速率

壓力感應級數

通訊介面

其他

安全鎖插槽

電磁共振技術

108.0 x 64.8公釐

2540 lpi或0.01公釐/點

±0.5公釐 (中心)，邊緣區1 (顯示區邊緣起寬度20公釐) 為± 2.0 公釐，邊緣區2 (顯示區邊緣起寬度3公釐) 為± 4.0公釐

5公釐或更遠 (中心)

200點/秒

1024級

STU-540：USB、VCP、RS232

STU-541：USB、VCP

數位筆

外形尺寸 (長*直徑)

重量

1

141.5 * 9.0公釐 (5.57 x 0.35英吋)

7公克 (0.25盎司)，近似值

保固條款

有限保固 (亞太地區)

Wacom Co., Ltd. 對原購買者提供產品保固，自原始零售購買日起— (1) 年 (以收據複本為證，即購買證明) 內，Wacom 保證產品在正常使用下，其用料和做工沒有瑕疵。

軟體係根據「軟體現狀」授權。Wacom 不對其品質或效能，或其他項目提供任何保固。Wacom 不向您保證能不斷運作或修正任何錯誤。Wacom 不提供電池、筆芯、數位版表層和筆尖等消耗品的產品保固。

保固持有人如果在保固期內發現產品有瑕疵 (軟體瑕疵除外)，必須與原購買地點聯絡，以取得將產品退回以進行維修或更換的相關指示。Wacom 及其合作夥伴沒有償還未經授權之預付運費的義務。

保固持有人無義務支付原始購買地點和維修或更換地點之間的運費。

根據本保固，Wacom 所承擔的唯一義務和全部責任，就是在 Wacom 的選擇下，維修或更換其在保固期內接獲通知的瑕疵產品或其零件。

在下列情況下，Wacom 沒有維修或更換產品的責任：產品故障是因不可抗力之情事所造成，包括但不限於火災、自然災害、意外和天災；有意或無意濫用、誤用、疏忽、擅自修改或維修、未依照使用者指南中所說明的方式使用本產品，或是未依照 Wacom 的存放指示操作或保存產品。

任何與銷售產品搭配使用的說明、繪圖、樣品、模型、公告或類似的資料不得解釋為產品會符合或滿足您的需求的明示保固。

除了以上描述的有限保固外，WACOM 不對本產品提供其他保固。WACOM、其經銷商、代理商、代理人或員工所提供的口頭、書面資訊或建議，均不構成任何保固或以任何方式增加本保固範圍，您不得依賴此類資訊或建議。除了本保固賦予您的特定法律權利外，您可能還享有各國家/地區不同的其他權利。

WACOM 將合法的暗示保固 (包括適售性或特定用途適用性的暗示保固) 期限，限定為 WACOM 明示保固的期限。

有些國家/地區不允許限制暗示保固的時限，因此上述限制可能不適用於您。

對於因使用或無法使用該產品而造成的直接、連帶發生或附帶的損害 (包括商業利益損失、業務中斷、業務資訊遺失等損害)，WACOM 或參與產品製作、生產或運送的任何其他人均不負責，即使已被告知發生此類損害的可能性時亦同。有些國家/地區不允許排除或限制附帶或連帶發生的損害，因此上述限制或排除可能不適用於您。

在上述限制被裁定為無法執行的情況下，無論索賠的形式為何，Wacom 對您或任一方所擔負的損害責任，均不得超過您所支付的購買價格。

本有限保固僅適用於在亞太地區各國和地區 (不包括日本、中國、香港和中東國家) 境內購買和使用的產品。

本有限保固是 Wacom Co., Ltd. Asia Pacific Division (亞太分部) 現行保固政策的聲明，並優先於包裝、說明書、手冊等所包含的所有其他保固聲明。

本有限保固受到日本法律規範，並會隨時更改，恕不另行通知。

澳洲消費者法 (Australian Consumer Law) 我們的產品都隨附澳洲消費者法規定不能排除的保證。若發生重大故障，您有權更換或退款，若發生其他可合理預見的損失或損害，則可獲得賠償。若商品未達可接受品質，或發生未達重大程度之故障，您也有權要求維修或更換商品。我們的硬體產品享有 Wacom Co., Ltd. 提供的一 (1) 年保固，Wacom Co., Ltd. 的子公司 Wacom Australia Pty. Ltd. 位於 Ground floor, Building 1,3 Richardson Place, North Ryde, NSW, 2113 Australia。如果您的產品在運送給您後— (1) 年內，未能提供使用者說明文件所述的一般功能，請透過 <https://support.wacom.asia/en> 與我們聯絡，同時附上產品的詳細資料、序號和購買證明。您可能需要將硬體產品退還至我們在那時候提供給您的地址。除本保固範圍內的利益，您可能還依法擁有其他權利與補救措施。

亞太地區保固服務／Wacom技術支援（日本、中國、香港和中東國家除外）
詳細的亞太地區有限保固政策和產品註冊資訊可以在下列網頁找到：

<https://www.wacom.asia/en/customer-care>

若要取得東南亞和南亞、大洋洲和台灣的技術支援或保固服務，請聯絡Wacom
客戶支援服務。電話號碼請見：

<https://support.wacom.asia/>

若您對本合約有任何疑問，或因任何原因希望與Wacom聯絡，請透過以下網站
與我們聯絡：

<https://support.wacom.asia/>



Federal Communication Commission Interference Statement

This equipment has been tested and found to comply with the limits for a Class B digital device, pursuant to Part 15 of the FCC Rules. These limits are designed to provide reasonable protection against harmful interference in a residential installation. This equipment generates, uses and can radiate radio frequency energy and, if not installed and used in accordance with the instructions, may cause harmful interference to radio communications. However, there is no guarantee that interference will not occur in a particular installation. If this equipment does cause harmful interference to radio or television reception, which can be determined by turning the equipment off and on, the user is encouraged to try to correct the interference by one or more of the following measures:

- Reorient or relocate the receiving antenna.

- Increase the separation between the equipment and receiver.

- Connect the equipment into an outlet on a circuit different from that to which the receiver is connected.

- Consult the dealer or an experienced radio/TV technician for help.

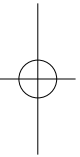

FCC Caution: Any changes or modifications not expressly approved by the party responsible for compliance could void the user's authority to operate this equipment.

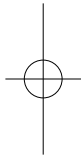

This device complies with Part 15 of the FCC Rules. Operation is subject to the following two conditions: (1) This device may not cause harmful interference, and (2) this device must accept any interference received, including interference that may cause undesired operation.

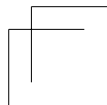
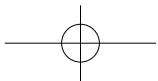
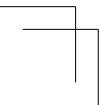
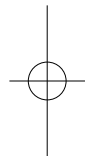
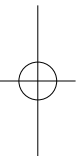
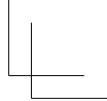
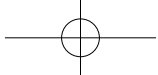
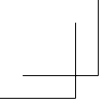



wacom®

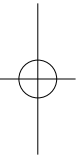

© 2016 Wacom CO., Ltd. All rights reserved.

Wacom and its respective logos are trademarks and/or registered trademarks of Wacom Co., Ltd. All other company names and product names are trademarks and/or registered trademarks of their respective owners.

Printed in China UM-0585(A)

