

No	品目番号	型番	材質	生地色	処理内容	備考

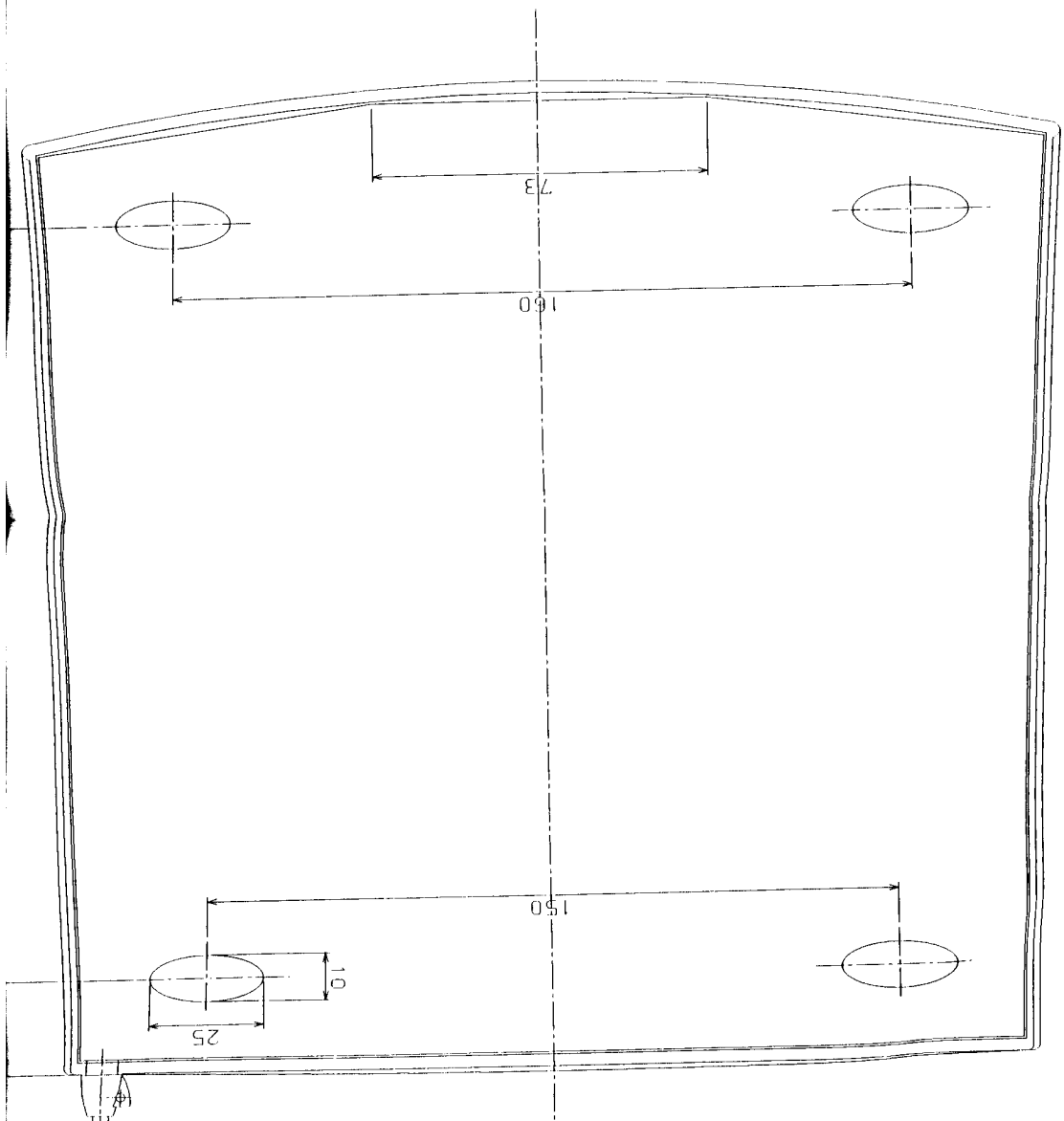

P. L.

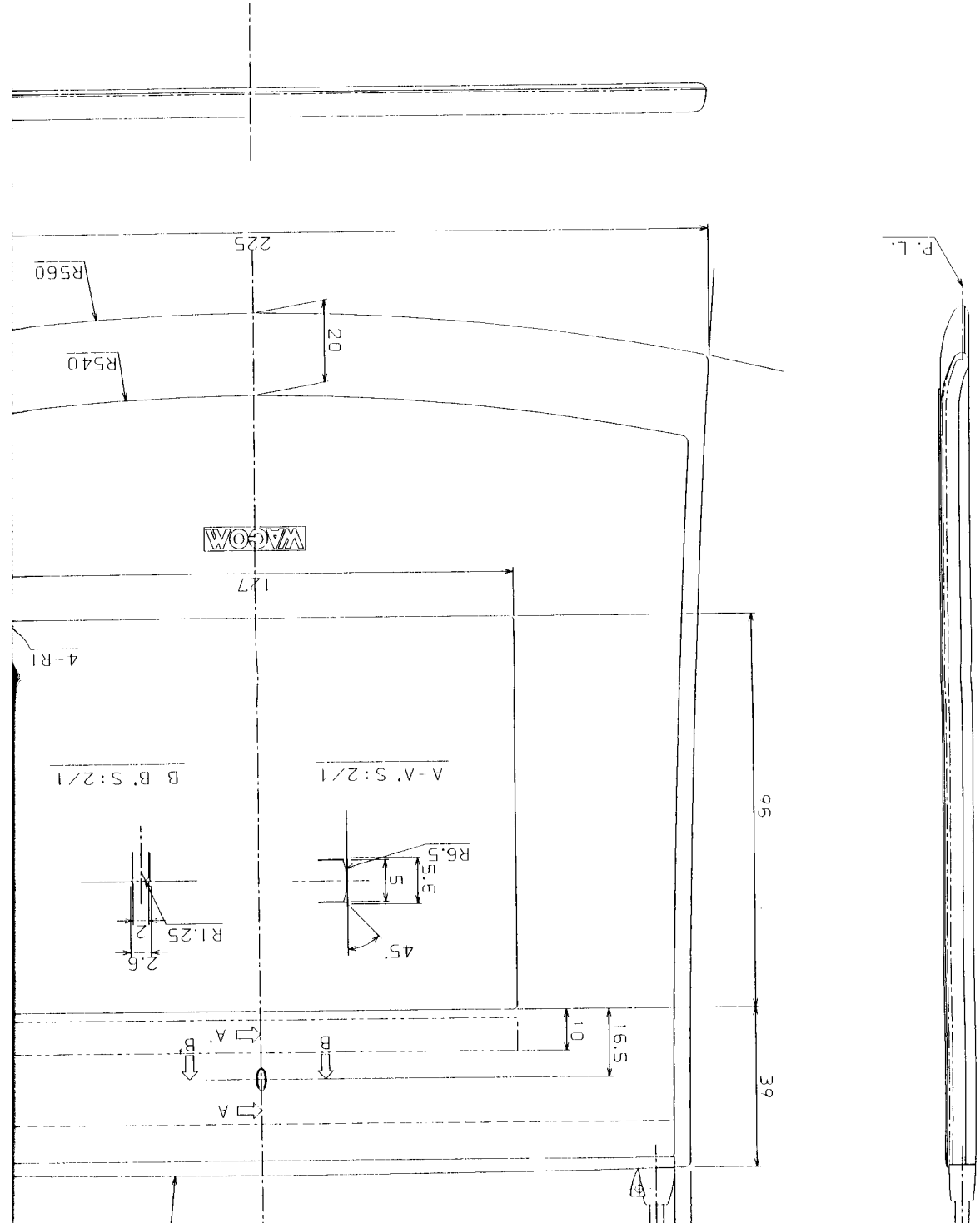

WAGON

225

R560

R540

20

127

4-R1

B-B' S: 2/1

A-A' S: 2/1

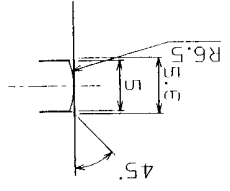
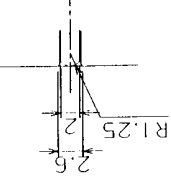

95

39

15.5

10

A

B

A

B

材質	鋼材	規格: A092	個数	1
品名	子母ノコ図	型番	GD-0405	備考
寸法	1/1	機号	A1D-054A054-X	頁
図面番号	A1D-054A054-X			
検出	1997.07.03	設計	1997.07.03	広田
承認	1997.07.03	設計	1997.07.03	広田
検出	1997.07.03	設計	1997.07.03	広田

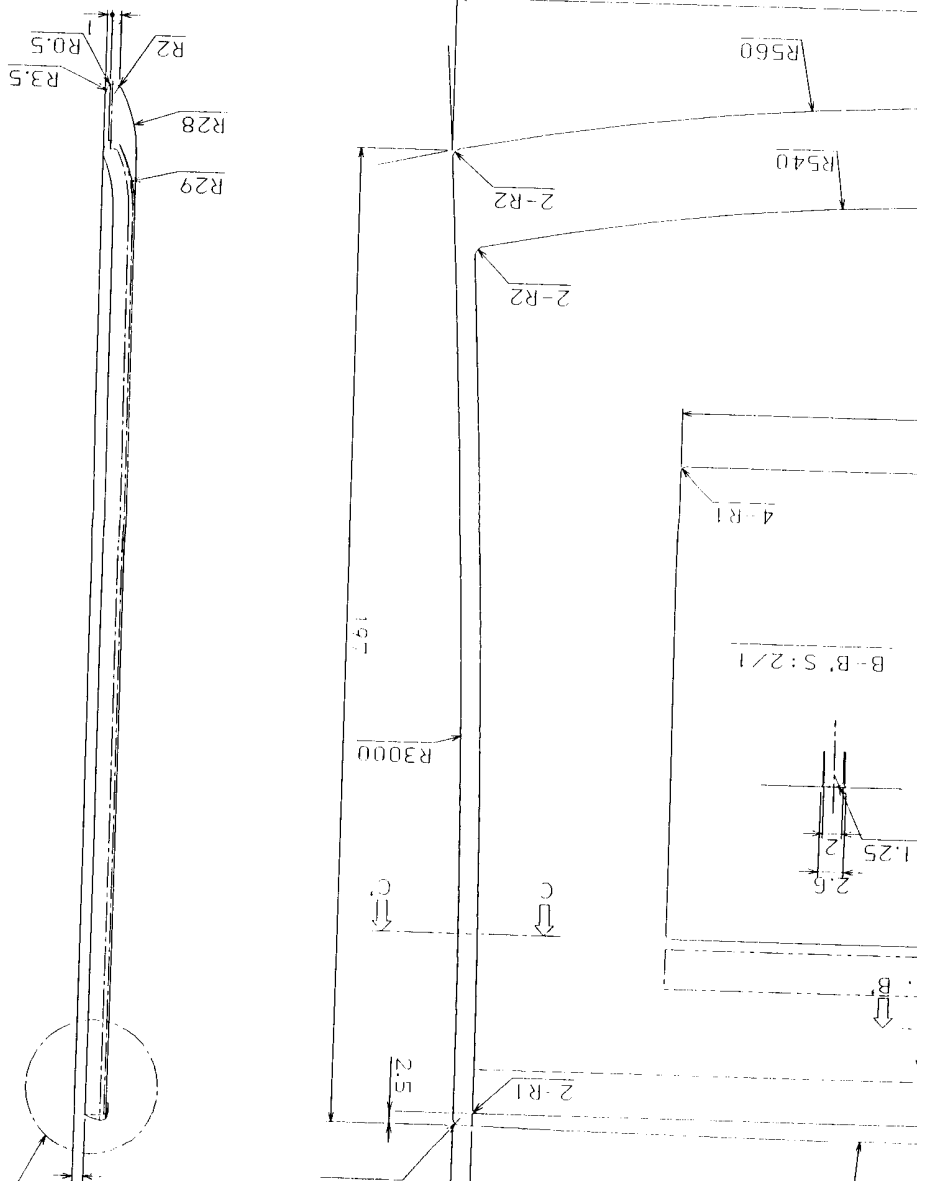
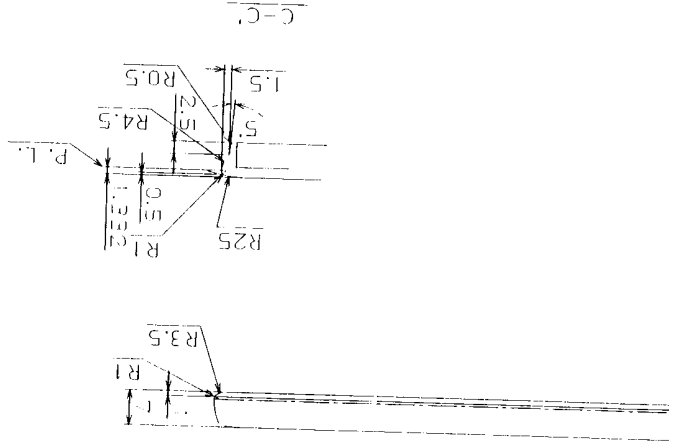

番号	変更箇所	変更内容	年	月	日	確認	担当
~							
~							
~							
~							

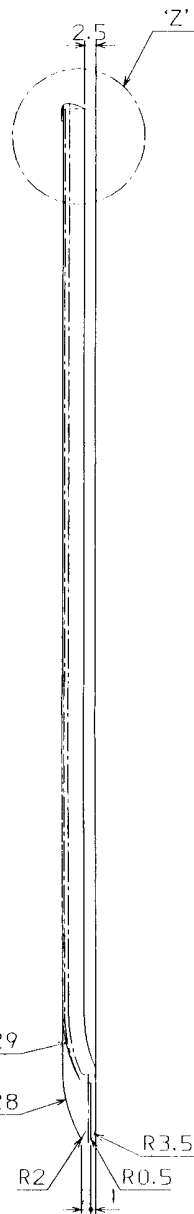
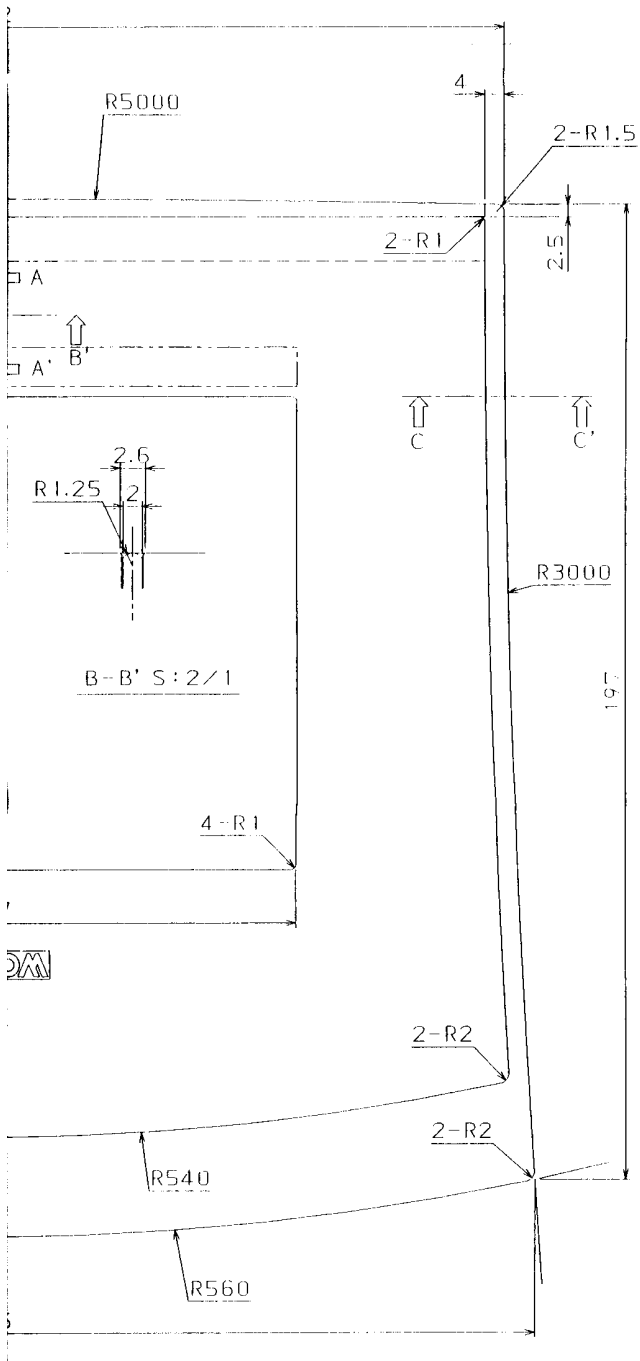
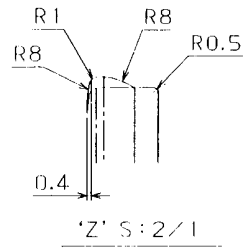
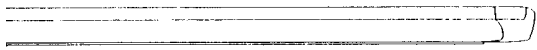

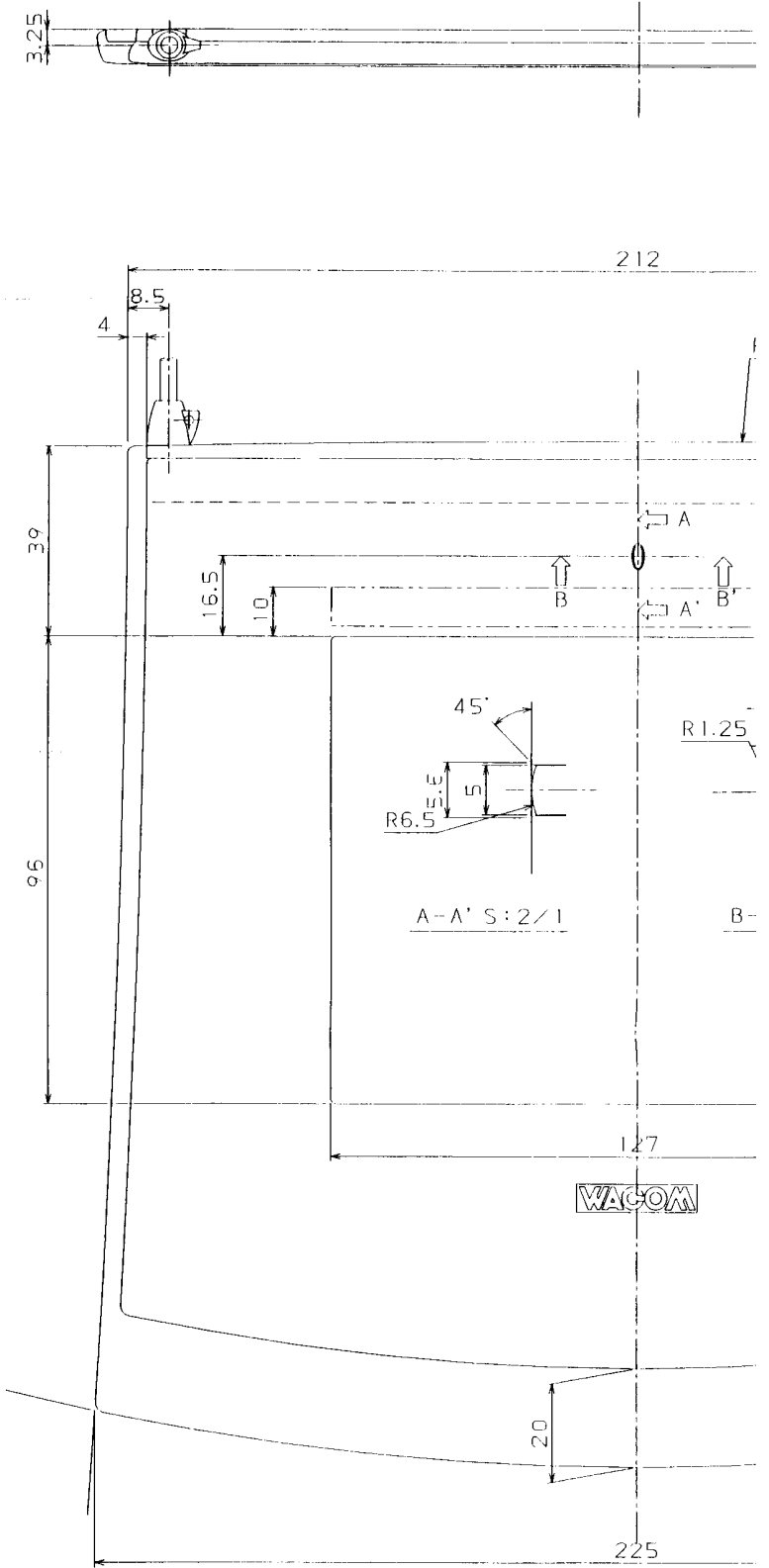
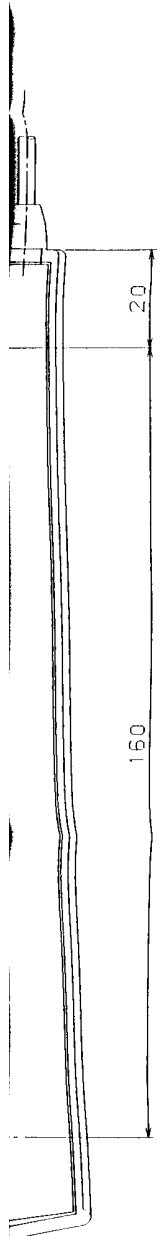

A1D-054A054-X

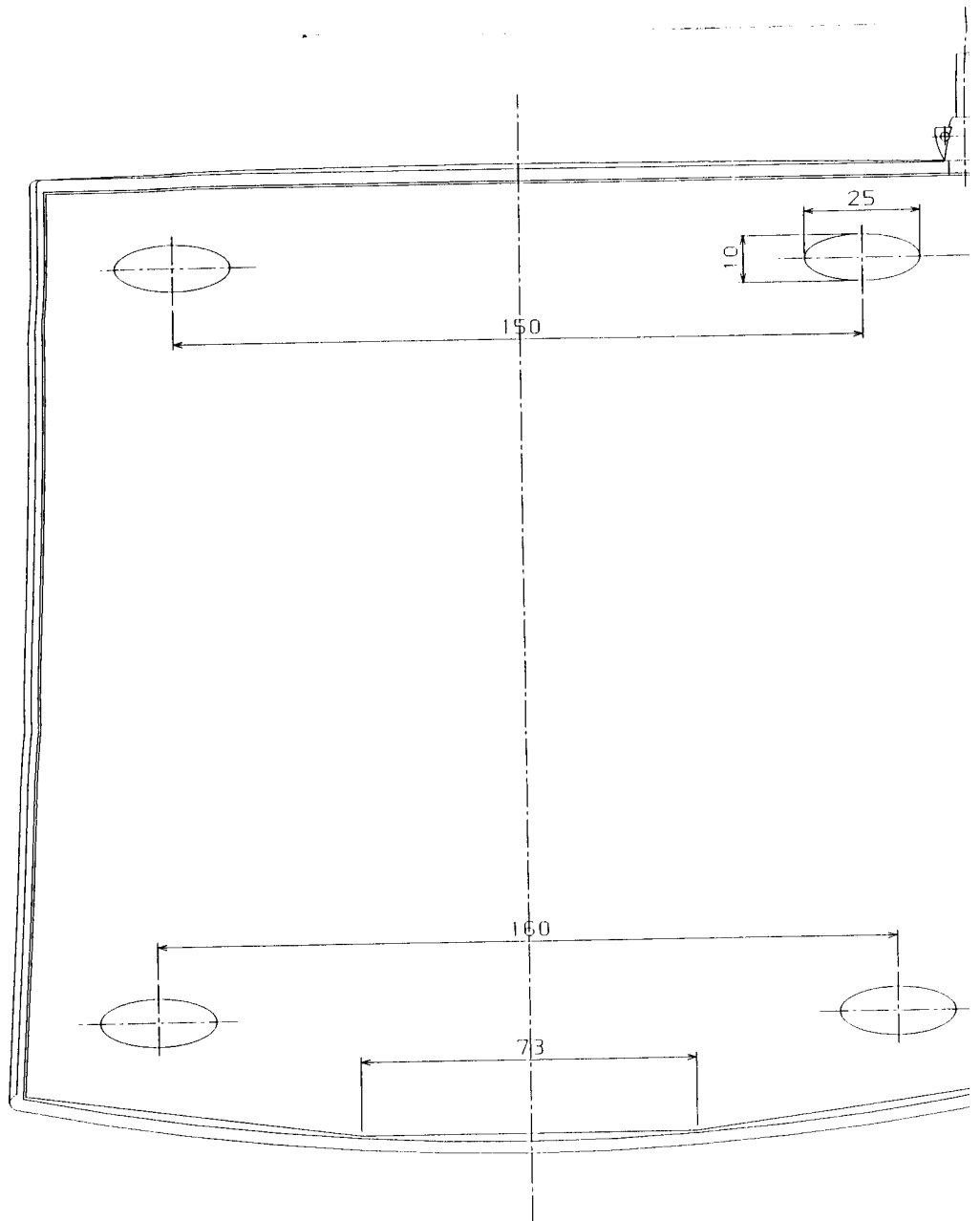
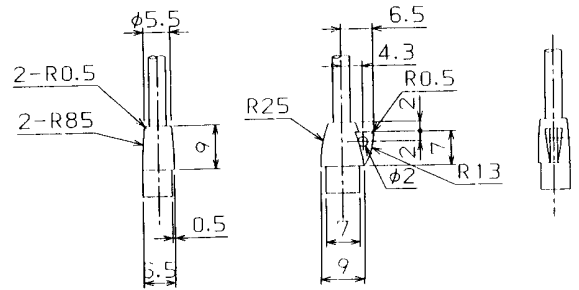
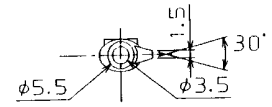

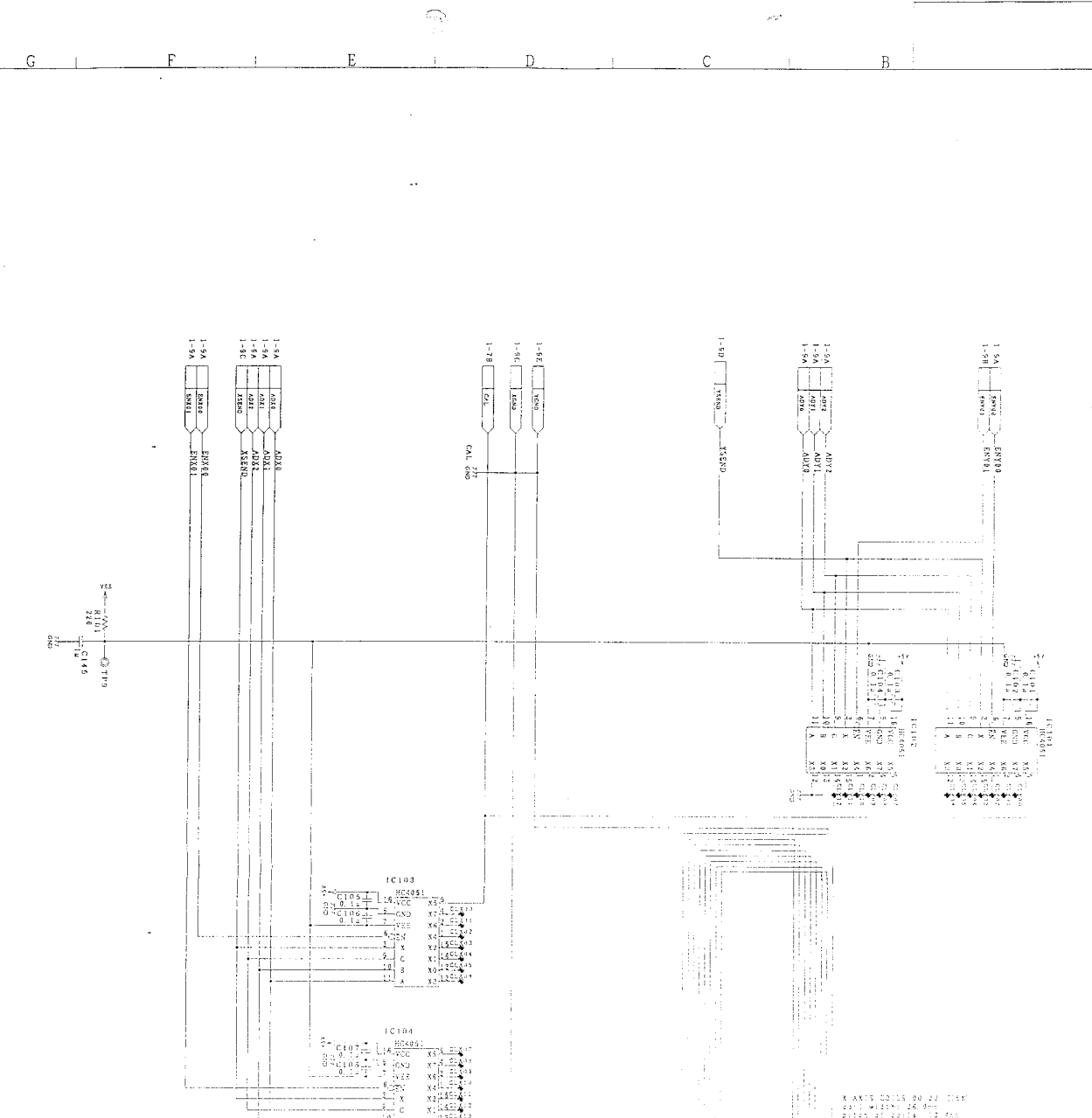

株式会社 W A C O M C O	7 7 7 7	設計 L T D	1997.8.1	図面番号 A3K-210A390	名称 CD-0405
承認 検図		製図 印			規格 PWB-A390-X
					REV. 1.1
					DATE 97.8.1
					DR 10/211



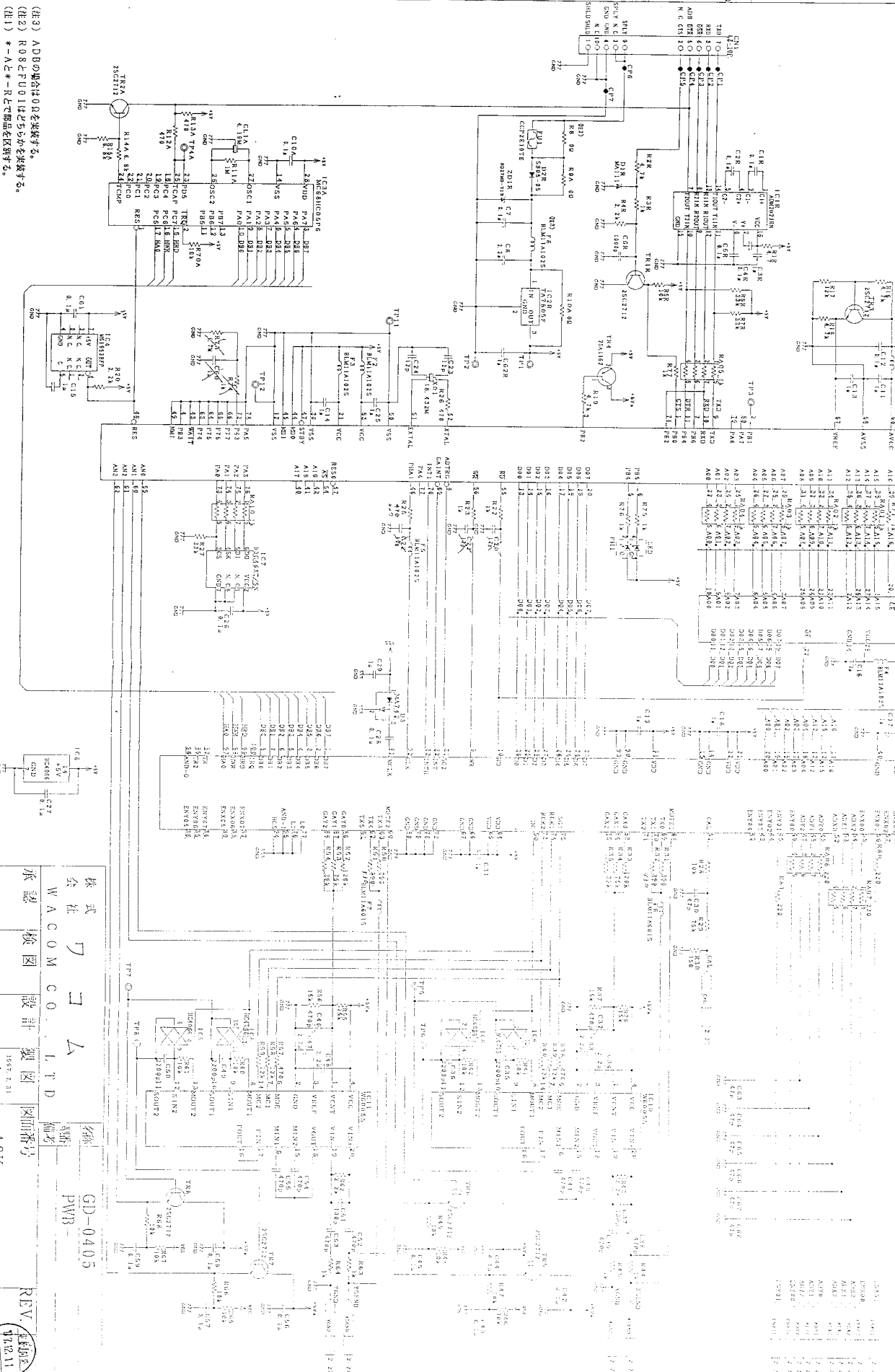

(注3) ADBの端子は00を基準とする。  
 (注2) R08とP10は0と1は必ずを基準とする。  
 (注1) \*-Aと\*-RとCで部品を区別する。

株式会社 WACOM CO., LTD.  
 承認 検図 設計 製図 図面番号  
 1507.2.31  
 3K-  
 GD-0405  
 PWB  
 REV 10/11  
 10/11