

# **Xplova NOZA S**

**NOZA S INTERACTIVE  
BIKE POWER TRAINER  
Quick Start Guide**

**NOZA S 單車遊戲互動功率訓練台  
快速入門手冊**

**NOZA S バイク パワー トレーナー  
クイック スタート ガイド**

**NOZA S 자전거 트레이너  
빠른 시작 안내서**

**NOZA S FAHRRADTRAINER  
Kurzanleitung**

**NOZA S VÉLO STATIONNAIRE  
Guide de démarrage rapide**

**RULLO DA ALLENAMENTO PER CICLISMO NOZA S  
Guida rapida**

**NOZA S FIETSTRAINER  
Beknopte handleiding**

**RODILLO DE ENTRENAMIENTO PARA BICICLETA NOZA S  
Guía de inicio rápido**

# TABLE OF CONTENTS

---

<b>Knowing your NOZA S</b> .....	<b>1</b>
Package contents .....	1
Introduction of product appearance .....	3
<b>Assembly Instructions</b> .....	<b>4</b>
Assembling the Xplova NOZA S .....	4
Attaching the cassette (sold separately) .....	6
Mounting your bicycle .....	7
Indicator descriptions .....	8
Cycling game QSG .....	8
Training program and uploading riding data .....	9
More of the amazing functions .....	9
Specifications .....	9
<b>Safety precautions and regulations</b> .....	<b>10</b>
Safety precautions before use .....	10
Notices .....	10
Disclaimer .....	11
Maintenance and care .....	11
Federal Communications Commission (FCC) Statement .....	11
CE Compliance Statement .....	12
Xplova Limited Product Warranty Policy .....	12

# KNOWING YOUR NOZA S

## ■ Package contents

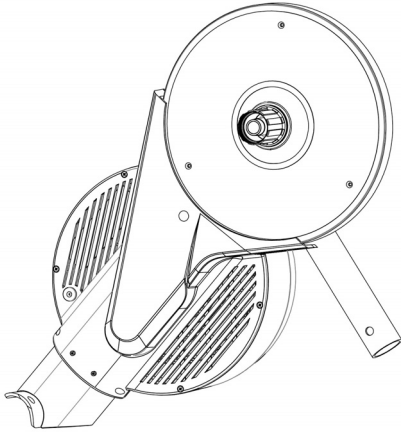

Xplova NOZA S bike trainer main unit

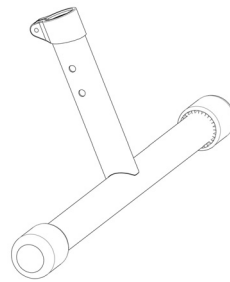

Front bottom tube

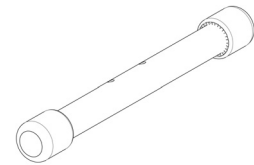

Rear bottom tube

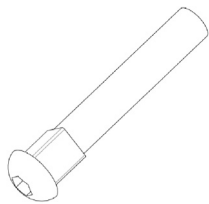

Square head hexagon bolt x2

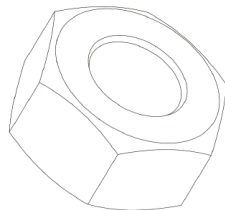

Hexagon nut x2

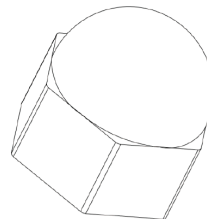

Decorative bolt cover x2

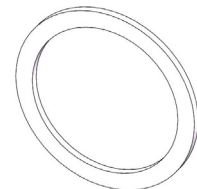

1.8mm cassette washer

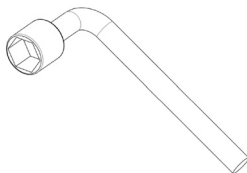

Socket wrench

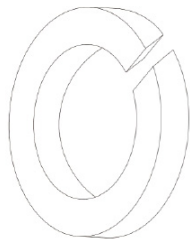

Spring washer

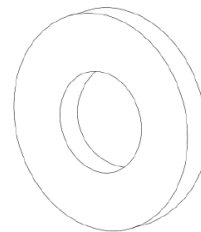

Flat washer

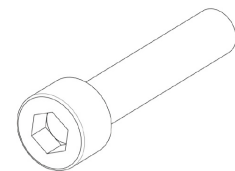

Hexagon bolt

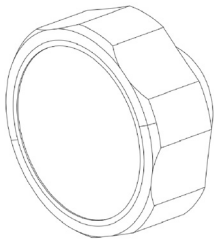

Tuning knob

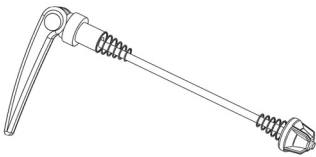

Quick release kit



Power adapter

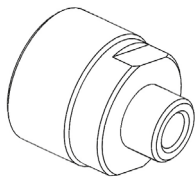

Adapter A –  
for quick release  
cassette nut

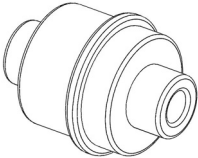

Adapter B –  
for quick release  
130mm/135mm

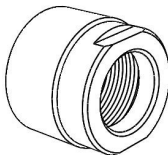

Adapter C –  
for thru axle  
cassette nut

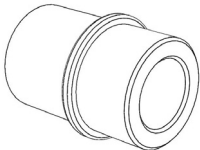

Adapter D –  
for thru axle  
12x142/  
12x148mm

Note: Accessories may vary by country or region.

## ■ Introduction of product appearance

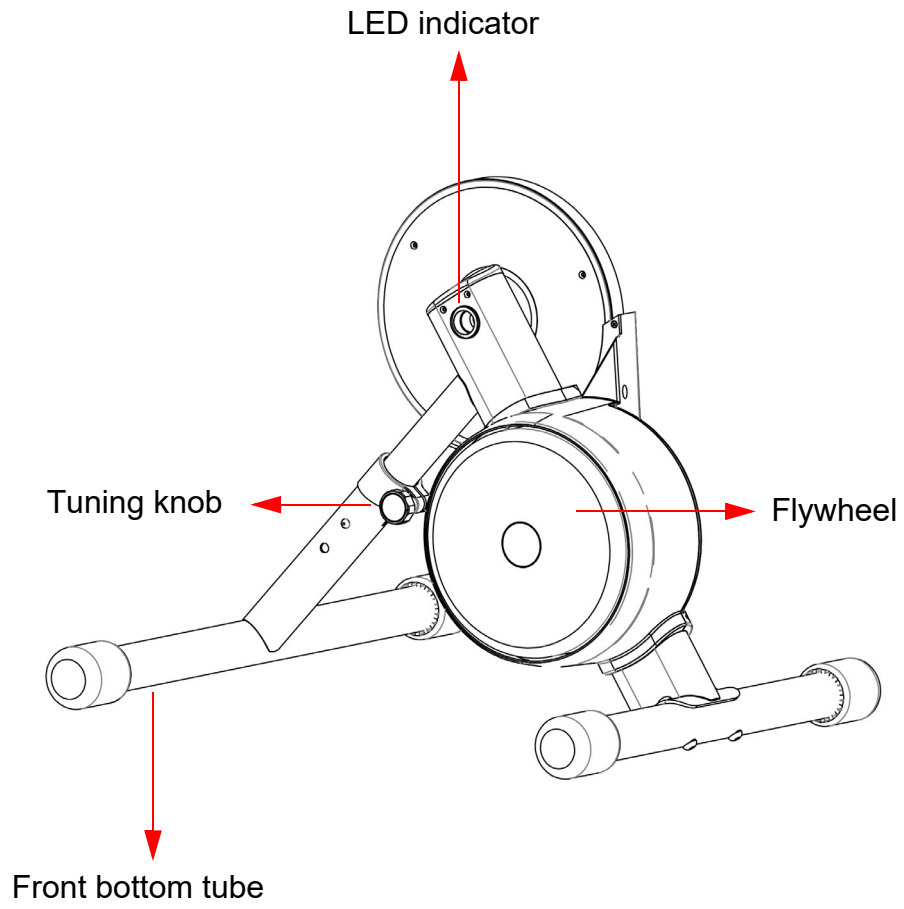

# ASSEMBLY INSTRUCTIONS

## ■ Assembling the Xplova NOZA S

1. Open the packing box, remove the Styrofoam top cover and take out installation tools and accessories from the accessory bag.

- For front bottom tube installation use:  
spring washer \* 1, flat washer \* 1,  
hexagon bolt \* 1, tuning knob \* 1

- For rear bottom tube installation use:  
square head hexagon bolt \* 2,  
hexagon nut \* 2, decorative bolt cover \* 2

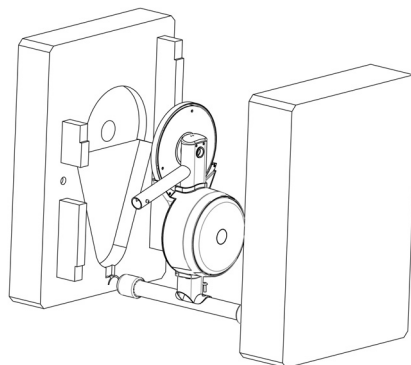

2. Take out the NOZA S bike trainer main unit and front bottom tube from the Styrofoam bottom cover and install according to the illustrations.

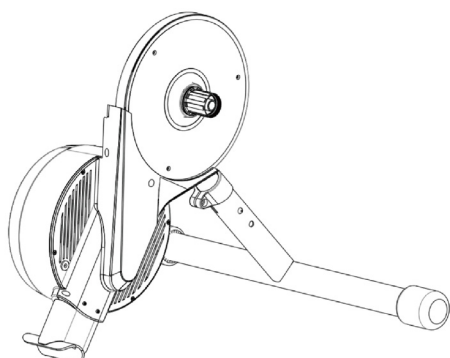
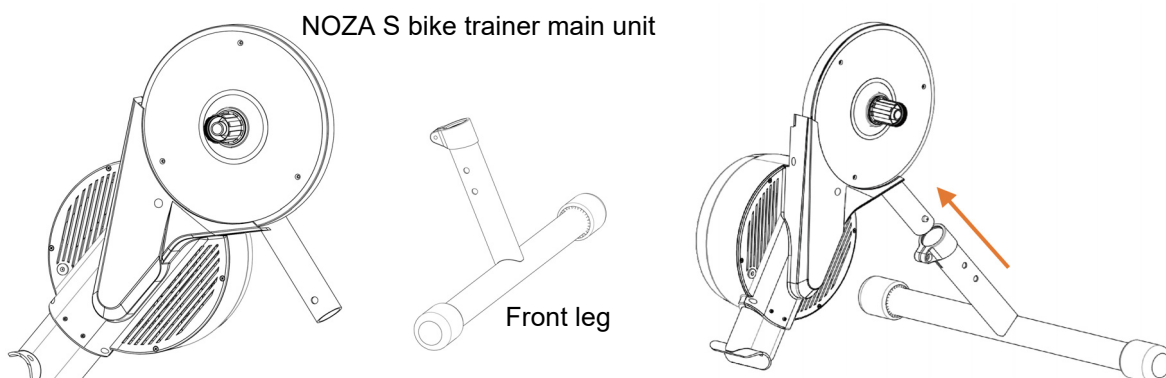

**TIP:** Press down the spring button when installing. When installation is done, make sure the button goes through the locating hole on the front leg.

Diagram of completed front leg installation

- Put the front leg on the ground as a support to lift the trainer, put a square head hexagon bolt through the square hole on the rear bottom tube and secure it tightly with the trainer main unit. Then use the socket wrench to screw the hexagon nut tight and install the decorative bolt cover.

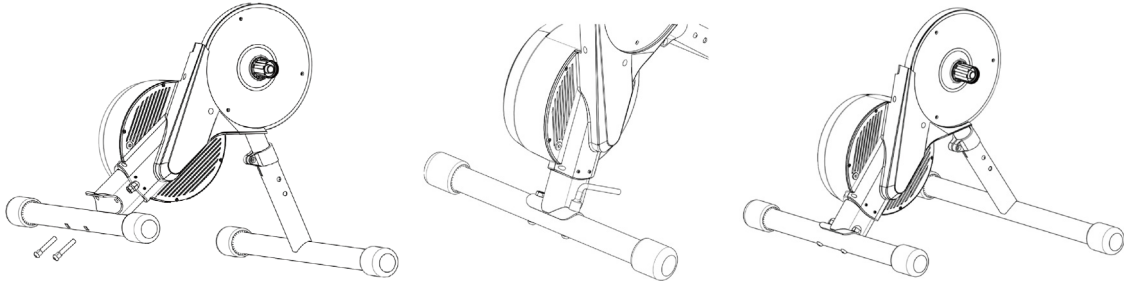

- After installing the tuning knob according to the illustration, screw tight the knob to finish assembling the trainer.

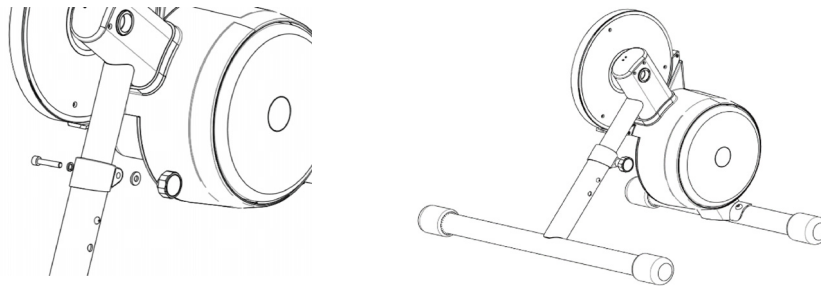

- Install the cassette (sold separately) into the cassette body and lock the cassette nut to prevent loosening.

**Attention:**

The Xplova NOZA S bike trainer cassette body is compatible with Shimano and SRAM cassette which can be directly installed with an 11-speed cassette. If you are using a non-11-speed cassette, please fit the cassette washer on the bottom of the cassette body first before installing the cassette.

## ■ Attaching the cassette (sold separately)

- **Attaching a compatible 11-speed cassette**

Attach the cassette onto the cassette body manually and use the cassette nut to secure it on the cassette body. Use the cassette removal socket to secure it tightly on the NOZA S cassette body (the tool is not included).

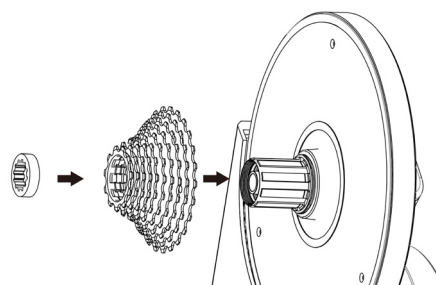

- **Attaching a 9-speed or 10-speed cassette**

Before attaching a 9-speed or 10-speed cassette, you need to put the 1.8mm cassette washer onto the cassette body first and then secure the cassette tightly on the NOZA S cassette body as mentioned above.

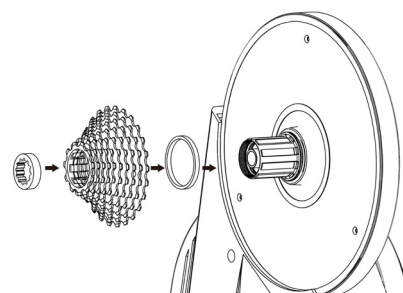

- **130mm or 135mm quick release installation**

When installing on a quick release bicycle frame, you need to use adapter A, adapter B and the quick release kit (these three accessories are included in the package). Please refer to the illustration on the right for the installation.

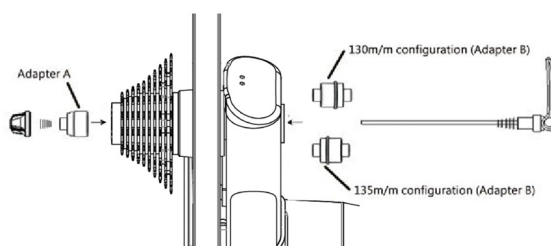

- **142mm or 148mm thru axle installation**

When installing on a thru axle bicycle frame, you need to use adapters C and D (the two accessories are included in the package). Please refer to the illustration on the right for the installation.

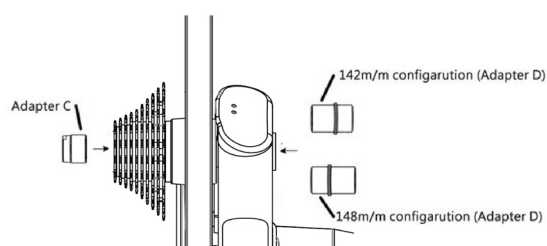

Please use the supplied power adapter and plug one end into a wall outlet. Connect the other end to the power jack on the bike trainer as shown in the illustration on the right.

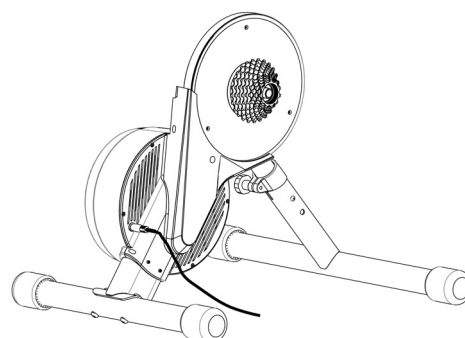



## ■ Mounting your bicycle

Shift the chain on your bicycle to the smallest sprocket of the cassette and then remove the rear wheel. Align the bicycle chain with the smallest sprocket of the cassette and then put on the chain as well as mount the bicycle on NOZA S' axle to have the bicycle in a suitable position for riding.

Please use the bicycle quick release lever properly with care. When the arc of the rotating arm of the quick release lever is toward outside, it means the lever is in a released state. Rotate the rotating arm of the lever clockwise to tighten the quick release lever. The rotating arm of the quick release lever should be placed on the other side of the NOZA S' cassette.

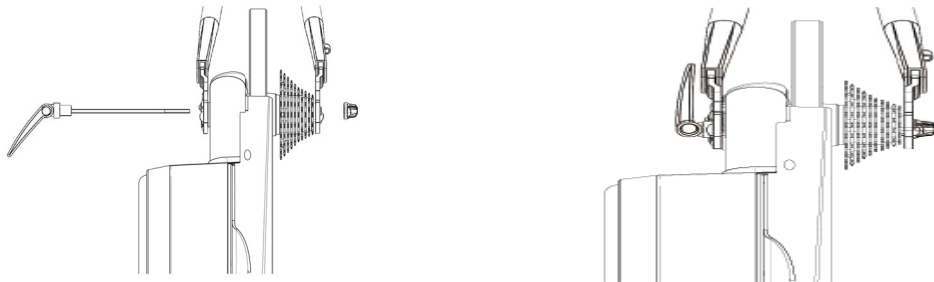

Please refer to the following illustration for the installation of the thru axle bicycle. Insert the thru axle from the other side of the cassette and tighten the axle.

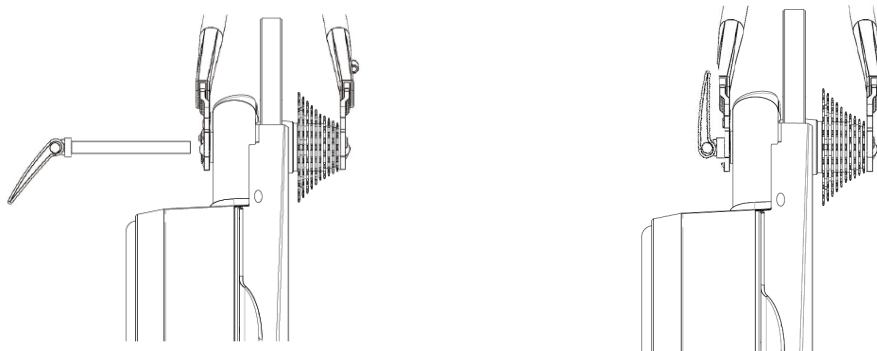

### Attention:

1. Please firmly tighten the quick release lever and the thru axle to prevent damage to property or human body. If you cannot tighten the quick release lever and the thru axle, please contact your dealer or Xplova customer service. Please DO NOT attempt to use the NOZA S in this situation.
2. When mounting the bicycle, please lift its front wheel and press the frame down to make the bicycle firmly mounted on the NOZA S.

## Indicator descriptions

NOZA S has two indicator lights, one indicates system status, the other indicates communication status. See illustration for locations of the two indicator lights:

System indicator light	
System on status	Alternate flashing of red light and blue light twice
Standby status	Blue light always on
Riding status	Blue light flashing
System abnormal	Red light always on
Communication indicator light	
Bluetooth connected	Blue light always on
Bluetooth not connect	Blue light flashing

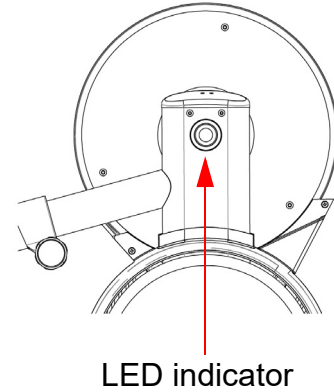

## Cycling game QSG

1. Please download some cycling game training software on PC/MAC or smartphone. Here are a few key games:
  - ZWIFT: [www.zwift.com](http://www.zwift.com)
  - Rouvy: [rouvy.com](http://rouvy.com)
  - Onelap: [www.onelap.cn](http://www.onelap.cn)



2. Install games and setup connection to NOZA S.
3. Once you mount the bike, you are ready to start the game training experience.



## ■ Training program and uploading riding data

Use the Xplova Workout app to control the NOZA S and use multiple training programs.

If you want to conduct more detailed analysis, you can use the Xplova Workout app to upload to the website for analysis.

## ■ More of the amazing functions

If you want to experience the full functions of the NOZA S, we recommend that you install the Xplova Workout app on your smart phone. The Xplova Workout app can let you:

- View/store training records
- Upload the records to different platforms (such as Xplova, Strava, TrainingPeak and so on)

Please go to Google Play or App Store to search for “Xplova Workout” to download and install the app. If you want to get a better understanding of the product, please go to our official website at [www.xplova.com](http://www.xplova.com) and download the User Manual.

## ■ Specifications

Dimensions (installed)	593 x 514 x 465 mm
Total Weight (unboxed)	17.0 KG
Flywheel Weight	5.9 KG
Sound Level	58 dB (@30KPH)
Max Power Output	2500 W (@58KPH)
Max Simulated Incline	18% (@70KG)
Accuracy	±2.5%
Drivetrain	Cassette not included. Requires purchase/installation of new cassette: 8/9/10/11 Speed SRAM/Shimano
Connectivity	ANT+, ANT+ FE-C, and Bluetooth Smart
Firmware Upgradable	Yes
Electrical Requirements	100 - 240 Volt, 1.5 A, 50 Hz - 60 Hz
Box Dimensions	700 x 300 x 500 mm

# SAFETY PRECAUTIONS AND REGULATIONS

---

## ■ Safety precautions before use

1. Specs of the Xplova NOZA S power adapter are as follows:
  - Input: 100 ~ 240 VAC / 1.5 A
  - Output: 12 VDC / 5.0 A
  - Power plug: External diameter 5.5 m/m; internal diameter 2.5 m/m; length 10~12 m/m
2. Only use the power adapter certified by the Xplova NOZA S. Non-compliant power adapters will cause irreparable damage to the bike trainer.
3. When the bike trainer is active, please do not touch it and you should keep non users, animals or objects away from it to avoid danger.
4. Consult your coach before you start any training plans.
5. Please DO NOT put your hands or any object near the spinning parts of the Xplova NOZA S.
6. The flywheel/cassette of the Xplova NOZA S might get hot after you use it for a while. Please DO NOT touch the flywheel/cassette within a short time.
7. Please DO NOT attempt to disassemble the bicycle when the cassette is running.
8. When you are using the Xplova NOZA S, keep your children and pets away from it to prevent injury.
9. The Xplova NOZA S can only be installed and used on a firm, level ground.
10. When training is in progress, please ride safely.
11. Keep away from water.
12. Before training, you should check if the bicycle is firmly secured to the Xplova NOZA S.
13. The Xplova NOZA S can only be used after it is completely assembled.
14. When using the Xplova NOZA S, you can only use accessories and power adapters certified by Xplova.

## ■ Notices

1. Xplova shall not be held responsible for users using software, applications and devices from other companies that result in malfunctioning of the Xplova NOZA S.
2. As ANT+™ and Bluetooth are mutually exclusive, it is impossible for the Xplova NOZA S to send data simultaneously through ANT+™ or Bluetooth, i.e., when one of the protocols is in use, the Xplova NOZA S will automatically stop the other protocol to avoid the possibility of causing NOZA S programs to misbehave.
3. Radio devices may cause interference and may change or completely prevent the Xplova NOZA S from functioning normally. Therefore, when training using the NOZA S, it is advised to stay away from high voltage power lines, traffic signals, railway power lines, buses or trams.

4. When the Xplova NOZA S is not in use, make sure not to expose it to direct sunlight for long periods of time.

## ■ Disclaimer

Attention! Xplova shall not be held responsible for temporary or permanent injury to the user out of using the Xplova NOZA S (either directly or indirectly).

## ■ Maintenance and care

1. When cleaning the bike trainer, please use neutral lubrication oil. DO NOT use corrosive detergents.
2. DO NOT burnish the surface of the bike trainer or drill holes. Scratches or drilled holes will lead to occurrence of cracks.
3. Please place the bike trainer indoors and keep it dry to avoid damage from humidity.

## ■ Federal Communications Commission (FCC) Statement

This device complies with part 15 of the FCC Rules. Operation is subject to the following two conditions: (1) This device may not cause harmful interference, and (2) this device must accept any interference received, including interference that may cause undesired operation.

Changes or modifications not expressly approved by the party responsible for compliance could void the user's authority to operate the equipment.

This equipment has been tested and found to comply with the limits for a Class B digital device, pursuant to part 15 of the FCC Rules. These limits are designed to provide reasonable protection against harmful interference in a residential installation. This equipment generates, uses and can radiate radio frequency energy and, if not installed and used in accordance with the instructions, may cause harmful interference to radio communications. However, there is no guarantee that interference will not occur in a particular installation. If this equipment does cause harmful interference to radio or television reception, which can be determined by turning the equipment off and on, the user is encouraged to try to correct the interference by one or more of the following measures:

- Reorient or relocate the receiving antenna.
- Increase the separation between the equipment and receiver.
- Connect the equipment into an outlet on a circuit different from that to which the receiver is connected.
- Consult the dealer or an experienced radio/TV technician for help.

This device complies with radio frequency (RF) exposure limits adopted by the Federal Communications Commission for an uncontrolled environment. This equipment should be installed and operated to ensure a minimum of 20 cm spacing to any person at all times.

## ■ CE Compliance Statement

2402 MHz ~ 2480 MHz, power: **0.5** dBm

This device meets the EU requirements and the International Commission on Non-ionizing Radiation Protection (ICNIRP) on the limitation of exposure of the general public to electromagnetic fields by way of health protection. This equipment should be installed and operated to ensure a minimum of 20 cm spacing to any person at all times.

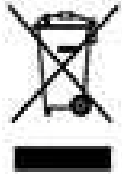

### **Waste Electrical and Electronic Equipment (WEEE)**

This symbol means that according to local laws and regulations your product and/or its battery shall be disposed of separately from household waste. When this product reaches its end of life, take it to a collection point designated by local authorities. Proper recycling of your product will protect human health and the environment.

Hereby, Xplova Inc. declares that the radio equipment type bike power trainer is in compliance with Directive 2014/53/EU.

The full text of the EU declaration of conformity is available at the [www.xplova.com](http://www.xplova.com)

## ■ Xplova Limited Product Warranty Policy

This Limited Product Warranty shall apply to Xplova products including all accessories as contained within the original Xplova gift box. Xplova warrants that products from its authorized distributors and retailers will meet the applicable product specifications and be free from all defects in material and workmanship during the Limited Product Warranty Period, **one year** starting from the date of original purchase, if the products are used and serviced in accordance with the user manual and other documentation provided to the purchaser at the time of purchase. This Limited Product Warranty is subjected to the following terms and conditions:

1. To obtain warranty service, a proof of purchase, an original or copy of the sales receipt from the original retailer, is required.
2. This Limited Product Warranty is only valid and enforceable in the country/region where the product is sold.
3. This Limited Product Warranty is at sole option of Xplova to either repair or replace the defective product during the Limited Product Warranty Period. Xplova will not replace missing components from any package purchased through online auctions.
4. To obtain warranty service, contact your local Xplova authorized retailer or Xplova for shipping instructions and an RMA number.
5. This Limited Product Warranty covers expenses for inspecting and repairing the product during the Limited Product Warranty Period. The defective product shall be delivered by the purchaser at his/her own expense to the designated premises together with the proof of purchase and RMA number.
6. Xplova will return the repaired or replaced product to the drop-zone for collection by the customer in good working condition. All replaced faulty products or components will become the property of Xplova.

If Xplova repairs or replaces the product, the repaired or replaced product shall continue to be warranted for the remaining time of the original warranty period or for three (3) months from the date of repair or replacement, whichever is longer.

7. Before returning any units for service, be sure to back up data and remove any confidential, proprietary, or personal information from the Product. Xplova is not responsible for damage to or loss of data.
8. Xplova reserves the right to add, delete or amend the terms and conditions at any time without prior notice on its website indicated below.
9. **THIS LIMITED WARRANTY SHALL NOT APPLY IF THE DAMAGE WAS CAUSED BY ANY OF THE FOLLOWING:**
  - A. The product serial number has been removed, erased, defaced, altered or is illegible.
  - B. The damage is resulting from the use of the product in a manner other than its normal and customary manner.
  - C. Deterioration of the product due to normal wear and tear.
  - D. The damage is arising from improper installation, unauthorized repair, alteration or modification to this product by third parties other than Xplova or its designee.
  - E. The damage is arising from operating with components or accessories not officially authorized or provided by Xplova or used in other than its intended use.
  - F. The damage is arising from exposure to abnormally corrosive conditions or operation with extreme heat or humidity.

**10 XPLOVA WILL NOT BE LIABLE FOR INCIDENTAL OR CONSEQUENTIAL LOSSES OR DAMAGES TO ANY NATURE, INCLUDING BUT NOT LIMITED TO LOST PROFITS OR COMMERCIAL LOSS, TO THE FULLEST EXTENT THAT THOSE LOSSES OR DAMAGES CAN BE DISCLAIMED BY LAW.**

11. This Limited Product Warranty does not affect the customer's statutory rights in law specific to the country of purchase, such rights remain protected. Some countries do not allow the exclusion or limitation of incidental or consequential loss or damage, or limitation of the implied warranties, in those circumstances the preceding limitation of exclusions may not apply to such customers.

**Warranty Coverage:**

1. Under normal conditions of use, the product main unit and components gets a one year free after-sales maintenance services.
2. Please present the original purchase approval or receipt with this Product Warranty on upon of requesting a service. Service fee might be charged in accordance with this Product Warranty.

Please note the Limited Product Warranty Period and service availability and response times may vary from country to country and may also be subject to registration requirement in the country of purchase. If you require assistance regarding warranty conditions, or any other enquiries, please contact the original retailer or Xplova.

**Website:** <https://www.xplova.com>

This device contains licence-exempt transmitter(s)/receiver(s) that comply with Innovation, Science and Economic Development Canada's licence-exempt RSS(s). Operation is subject to the following two conditions:

1. This device may not cause interference.
2. This device must accept any interference, including interference that may cause undesired operation of the device.

Cet appareil contient des émetteurs / récepteurs exemptés de licence conformes aux RSS (RSS) d'Innovation, Sciences et Développement économique Canada. Le fonctionnement est soumis aux deux conditions suivantes:

1. Cet appareil ne doit pas causer d'interférences.
2. Cet appareil doit accepter toutes les interférences, y compris celles susceptibles de provoquer un fonctionnement indésirable.

CAN ICES-3(B)/NMB-3(B)

Responsible Party — U.S. Contact Information Company Name:

Address:

Telephone number or internet contact information:





## Declaration of Conformity

**Applicant:**

Name: Acer Incorporated  
Address: 8F., No. 88, Sec. 1, Xintai 5th Rd., Xizhi Dist., New Taipei City 22181, Taiwan (R.O.C)

**Radio Equipment:**

Model: NOZA S, NOZA S1  
Description: Interactive BIKE power trainer  
Software version: 1.12  
Object of the declaration (Interactive BIKE power trainer supports BT, ANT+)  
Supplied Accessories and Components: Adpater, AC Cable

Specification of Accessory			
Adapter	Brand Name	ABT	Model Name   ABT050120

We, Acer Incorporated, declare under our sole responsibility that the product described above is in conformity with the relevant Union harmonization legislations:

RE Directive (2014/53/EU), RoHS Directive (2011/65/EU)

The following harmonized standards and/or other relevant standards have been applied:

- Health and Safety (Article 3.1(a) of the RE Directive)
  - EN 62311:2008
  - EN 60950-1:2006/A11:2009+A1:2010+A12:2011+A2:2013
- Electromagnetic compatibility (Article 3.1 (b) of the RE Directive)
  - Draft ETSI EN 301 489-1 V2.2.0
  - Draft ETSI EN 301 489-17 V3.2.0
  - EN 55032 : 2015 / AC : 2016
  - EN 55035 : 2017
  - EN 61000-3-2 : 2014
  - EN 61000-3-3 : 2013
- Radio frequency spectrum usage (Article 3.2 of the RE Directive)
  - EN 300 328 V2.2.2
- RoHS Directive (2011/65/EU)
  - EN 50581:2012

The notified body (Name: Telefication B.V., ID: 0560) performed the conformity assessment according to Annex III module: B+C of the RE Directive and issued the EU-type examination certificate (Ref. No.: ).

Signed for and on behalf of: Acer Incorporated

Place: 8F., No. 88, Sec. 1, Xintai 5th Rd., Xizhi Dist., New Taipei City 22181, Taiwan (R.O.C), Date: October 24, 2019

Name: Harriot Lee, Function: Manager, Signature:

# 目錄

---

<b>認識您的 NOZA S</b> .....	1
包裝內容物 .....	1
產品外觀介紹 .....	3
<b>組裝說明</b> .....	4
組裝 Xplova NOZA S .....	4
安裝飛輪 (選購) .....	6
安裝您的自行車 .....	7
指示燈說明 .....	8
單車遊戲入門指南 .....	8
訓練計畫以及上傳騎乘數據 .....	9
更多令人驚豔功能 .....	9
規格表 .....	9
<b>安全警告及規範</b> .....	10
使用前安全警告 .....	10
注意事項 .....	10
免責聲明 .....	10
維護與保養 .....	11
無線警語 .....	11
Xplova 有限產品保固政策 .....	11

# 認識您的 NOZA S

## ■ 包裝內容物

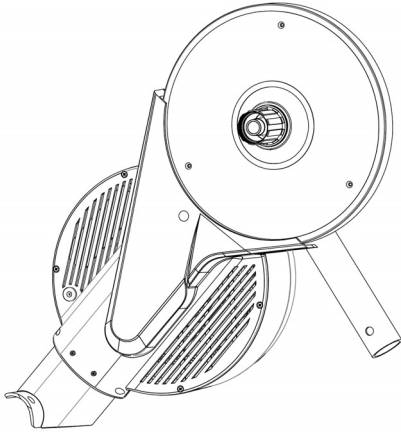

Xplova NOZA S 訓練台主體

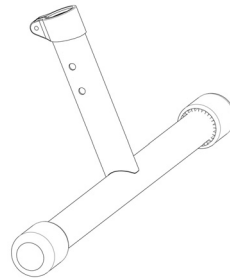

前底管

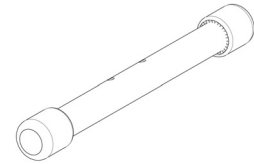

後底管

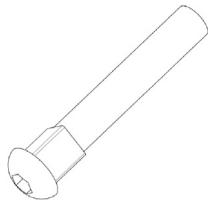

方頭內六角螺栓 x2

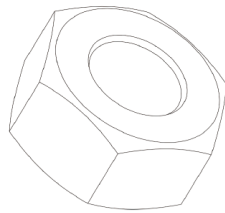

六角螺帽 x2

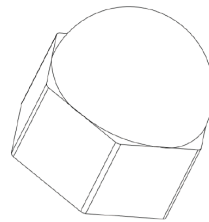

螺栓裝飾蓋 x2

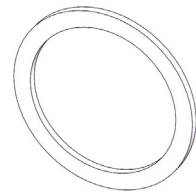

1.8mm 棘輪座墊片

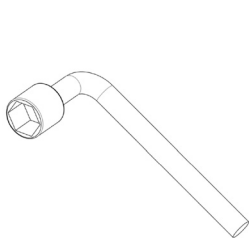

套筒板手

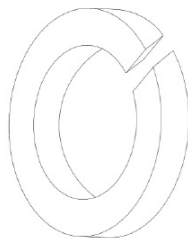

彈簧墊片

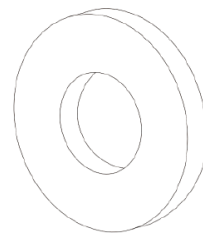

平墊片

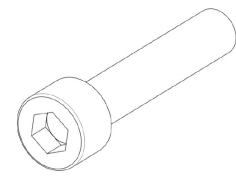

內六角螺栓

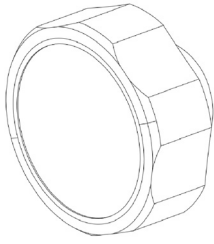

調整旋鈕

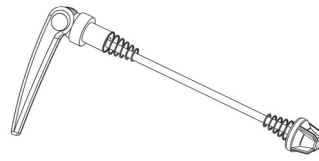

快拆組



電源供應器

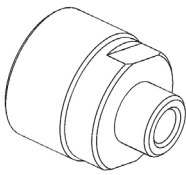

轉接頭 A 快拆用  
棘輪座螺帽

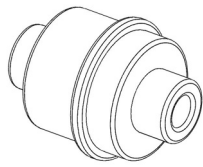

轉接頭 B 快拆用  
130mm/135mm

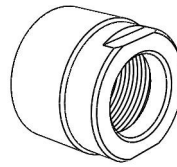

轉接頭 C 桶軸用  
棘輪座螺帽

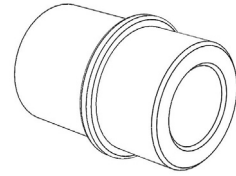

轉接頭 D 桶軸用  
12x142/  
12x148mm

註：配件可能會因國家或區域而異。

## ■ 產品外觀介紹

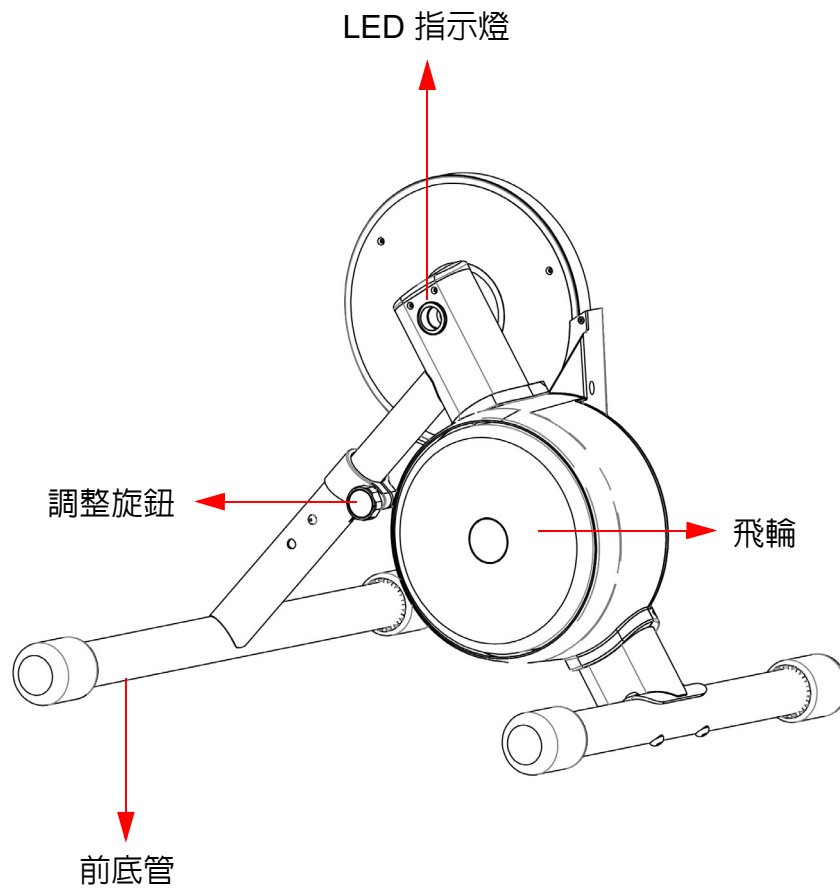

# 組裝說明

## ■ 組裝 Xplova NOZA S

1. 打開紙箱，取出保麗龍上蓋，從配件袋中取出安裝工具和配件。

- 供前底管安裝使用：  
彈簧墊片 x1、平墊片 x1、內六角螺柱 x1、  
調整旋鈕 x1

- 供後底管安裝使用：  
方頭內六角螺柱 x2、六角螺帽 x2、  
螺栓裝飾蓋 x2

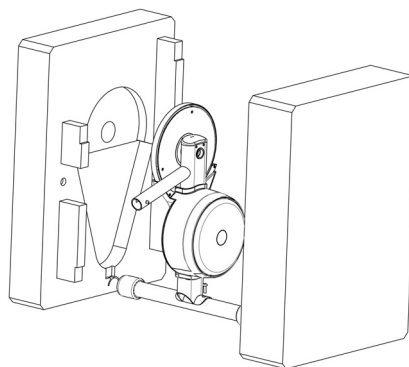

2. 從保麗龍底蓋中取出 NOZA S 訓練台主體和前底管，並按照下列圖示進行安裝。

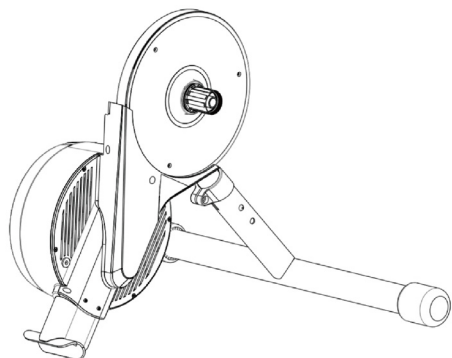
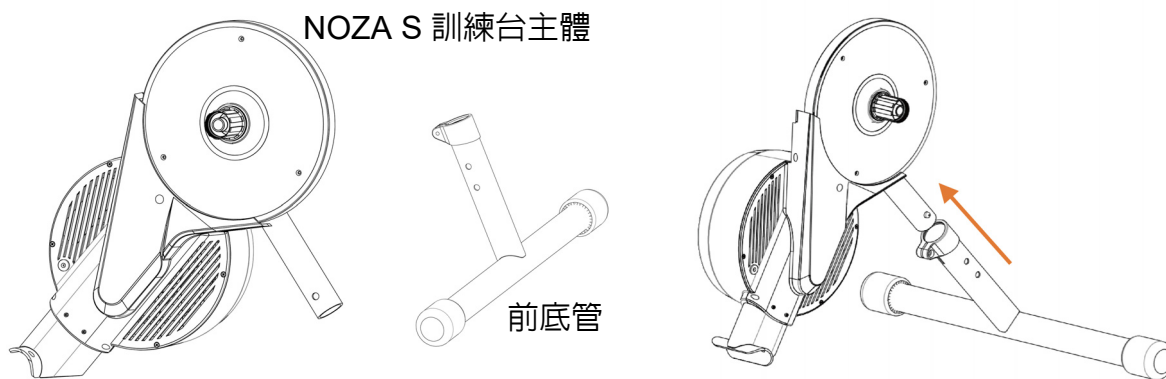

前底管安裝完成示意圖

提示：安裝時先按下主支架上的彈簧按鈕，並與前底管相接，再將彈簧按鈕穿過前底管上的定位孔以茲固定。

- 將安裝完成的前底管平穩放在地面當做支撐，抬起訓練台，使用方頭內六角螺栓穿過後底管的螺栓孔，並和訓練台主體固定。使用套筒扳手將六角螺帽鎖緊，安裝螺栓裝飾蓋。

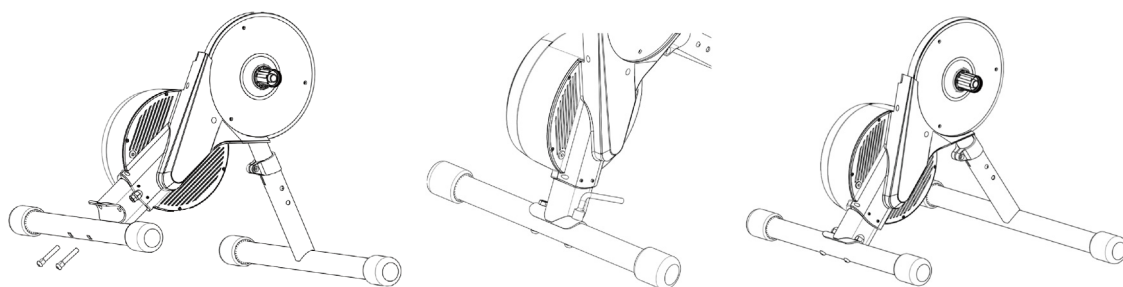

- 按照下列圖示方向安裝調整旋鈕後，旋緊旋鈕，便可完成訓練台組裝。

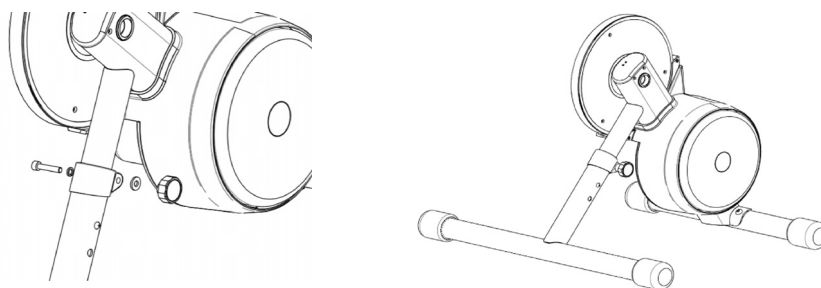

- 將您自行購買的飛輪盤，對準缺口安裝入棘輪座，並將飛輪盤鎖緊以防止鬆脫。

注意：

NOZA S 訓練台棘輪座相容 shimano 及 SRAM 飛輪盤，可直接安裝 11 速飛輪盤。如您使用非 11 速飛輪盤，請將棘輪座墊圈先行裝入棘輪座底部再安裝飛輪盤。

## ■ 安裝飛輪 (選購)

### • 安裝相容 11 速的飛輪

手動將飛輪裝上棘輪座，並以飛輪外蓋將飛輪固定在棘輪座上。使用飛輪拆卸套筒將飛輪鎖緊在 NOZA S 的棘輪座上（工具不包括在內）。

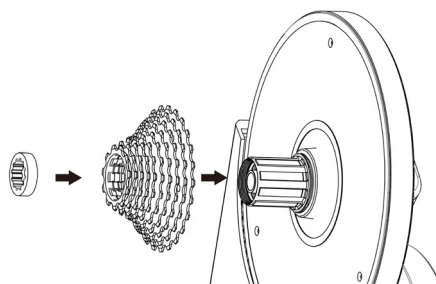

### • 安裝 9 速或 10 速的飛輪

安裝 9 或 10 速的飛輪前，需先將 1.8mm 的棘輪座墊片套入棘輪座中，然後依上述方式將飛輪鎖緊在 NOZA S 的棘輪座上。

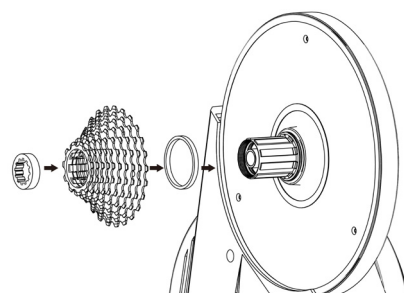

### • 130MM 或 135MM 快拆式安裝

安裝在快拆式自行車車架時，您需要使用轉換頭 A、轉換頭 B 和快拆組（這三個配件已經包含在您的配件裏）。安裝方式請參照右圖所示。

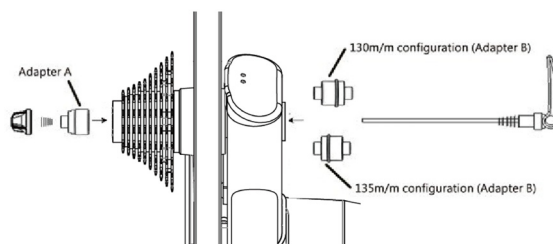

### • 142MM 或 148MM 桶軸式安裝

安裝在桶軸式自行車車架時。您需要使用轉換頭 C 和轉換頭 D（這兩個配件已經包含在您的配件裏）。安裝方式請參照右圖所示。

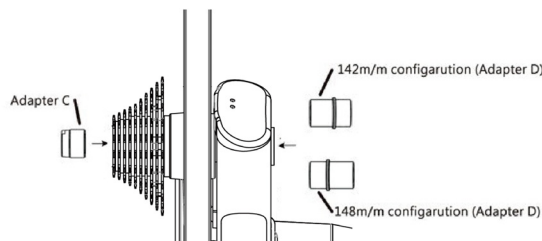

請使用隨附的電源供應器，並將供應器插頭插入牆面上的插座來供應電源。另一端插入如右圖所示的訓練臺電源插孔內。

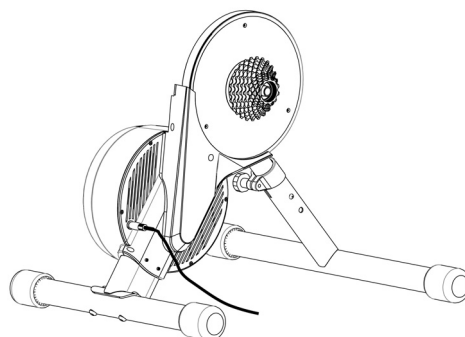



## ■ 安裝您的自行車

將自行車鏈條轉換到最小的飛輪齒盤上，然後拆卸後輪。接著將自行車鏈條與 NOZA S 最小的飛輪齒盤對齊後掛上鍊條，並將自行車安裝到 NOZA S 的軸上，使自行車進入到可騎乘的位置。

請正確地使用自行車快拆桿，使用時注意安全。當快拆桿的旋轉臂圓弧向外時，表示快拆桿是鬆開的狀態，以順時鐘方向旋轉快拆桿旋轉臂可以鎖緊快拆桿。快拆桿的旋轉臂應該放置在 NOZA S 飛輪（棘輪座）的另外一側。



關於桶軸自行車的安裝方式，請參照下圖。將桶軸由飛輪（棘輪座）的另外一側穿入，並將軸鎖緊。

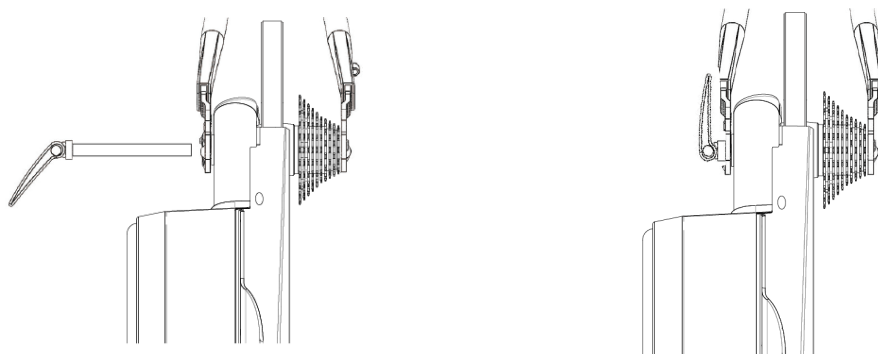

### 注意：

1. 請確實地鎖緊快拆桿與桶軸，以避免造成財產或人身傷害。若無法確實地鎖緊快拆桿與桶軸，請與您購買的經銷商，或與 Xplova 客服人員聯繫，切勿強行使用 NOZA S。
2. 安裝時將前輪抬起來，同時按壓車架，使自行車確實安裝在 NOZA S 上。

## ■ 指示燈說明

NOZA S 配備兩個指示燈，分別顯示系統和通訊狀態，其位置如下圖所示：

系統指示燈	
開機啓動狀態	紅燈藍燈交替閃爍兩次
待機狀態	藍燈常亮
騎行狀態	藍燈閃爍
系統異常	紅燈常亮
通訊指示燈	
藍牙已連接	藍燈常亮
藍牙未連接	藍燈閃爍

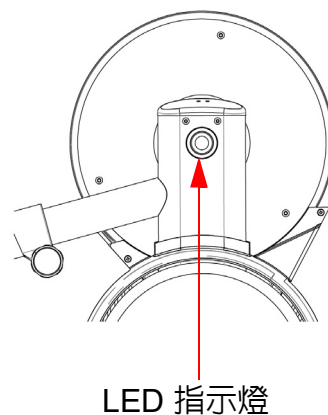

## ■ 單車遊戲入門指南

1. 請在 PC/MAC 或是智慧型手機下載單車遊戲訓練軟體，以下推薦僅供參考：

- ZWIFT: [www.zwift.com](http://www.zwift.com)
- Rouvy: [rouvy.com](http://rouvy.com)
- Onelap: [www.onelap.cn](http://www.onelap.cn)



2. 安裝遊戲及與 NOZA S 的連線設定。
3. 架上自行車後即可準備開始遊戲訓練體驗。



## ■ 訓練計畫以及上傳騎乘數據

使用 Xplova Workout App 控制 NOZA S 以及使用多種訓練計畫。

如果想對騎乘進行更詳細的分析，可使用 Xplova Workout App 上傳騎乘數據至網站分析。

## ■ 更多令人驚豔功能

為了將 NOZA S 功能發揮至極致，我們建議您在智慧型手機上安裝 Xplova Workout App。Xplova Workout App 可以讓您：

- 檢視 / 儲存訓練紀錄
- 將紀錄上傳至不同的平台（如 Xplova、Strava、TrainingPeak 等）

請到 Google Play 或 App Store，搜尋「Xplova Workout」，下載並安裝應用程式。為了讓您能夠更瞭解本產品，請至 [www.xplova.com](http://www.xplova.com) 官網下載使用手冊。

## ■ 規格表

訓練台尺寸（已組裝）	593 x 514 x 465 mm
總重量（未含包裝）	17.0 KG
飛輪重量	5.9 KG
噪音級別	58 dB (@30KPH)
最大功率輸出	2500 W (@58KPH)
最高模擬坡度	18% (@70KG)
功率誤差	±2.5%
傳動系統	飛輪（選購） 需購買 / 安裝飛輪盤：相容 shimano 及 SRAM 8/9/10/11 速的飛輪盤
傳輸訊號	ANT+、ANT+ FE-C、Bluetooth Smart
韌體更新	是
電源規格	100 - 240 V、1.5 A、50 Hz - 60 Hz
包裝尺寸	700 x 300 x 500 mm

# 安全警告及規範

## ■ 使用前安全警告

1. Xplova NOZA S 的電源供應器規格如下：
  - 輸入：100 ~ 240 VAC / 1.5 A
  - 輸出：12 VDC / 5.0 A
  - 插頭：外徑 5.5 m/m；內徑 2.5 m/m；長度 10~12 m/m
2. 僅能使用 Xplova NOZA S 指定的電源供應器，不符合規格的電源供應器將造成訓練台不可挽回的損害。
3. 訓練台運作時，請勿碰觸訓練台，並應避免讓不相關的人員、動物或物品靠近，以免造成危險。
4. 請在開始任何訓練計畫之前諮詢您的教練。
5. 請勿將您的手或任何物體放在 Xplova NOZA S 的旋轉零件附近。
6. 當您使用一段時間後，Xplova NOZA S 的飛輪可能會變熱。請勿在短時間內碰觸飛輪。
7. 在飛輪轉動時，切勿試圖拆卸自行車。
8. 當您使用 Xplova NOZA S 時，請讓您的小孩和寵物遠離，避免造成傷害。
9. Xplova NOZA S 只能夠安裝及使用在平穩的地面。
10. 進行訓練時，請小心騎乘安全。
11. 請遠離水源。
12. 訓練前，應檢查自行車是否牢固的固定在 Xplova NOZA S 上。
13. Xplova NOZA S 只能在組裝完整後才能使用。
14. 使用 Xplova NOZA S 時，僅能使用經過本公司認定的配件和供應器。

## ■ 注意事項

1. 對於使用其他廠商軟體、應用程式、設備導致 Xplova NOZA S 故障，Xplova 公司概不負責。
2. 由於 ANT+™ 與藍牙通信協議相互排斥，因此 Xplova NOZA S 不可能同時透過 ANT+™ 或藍牙協議發送資料，即其中一個協議連接時，Xplova NOZA S 會自動停止使用另一協定，避免可能造成 NOZA S 程式的錯誤。
3. 無線電配備可能產生干擾，會改變或完全阻止 Xplova NOZA S 的正常運作。故，使用 NOZA S 訓練，應避免在高壓電線、交通信號燈、鐵路電線、公共汽車或電車等環境。
4. 不使用 Xplova NOZA S 時，切勿將其長期暴露于陽光直射的環境中。

## ■ 免責聲明

對於因使用 Xplova NOZA S 而導致（無論直接還是間接）用戶身體所遭受的暫時或永久性損傷，Xplova 公司概不負責。注意！

## ■ 維護與保養

1. 清潔訓練台時，切勿使用任何腐蝕性的清潔產品。
2. 不要在訓練台表面上打磨或鑽孔，刮痕或鑿孔會導致裂縫的產生。
3. 請將訓練台放置在室內，保持乾燥避免潮濕損壞。

## ■ 無線警語

根據 NCC 低功率電波輻射性電機管理辦法規定：

經型式認證合格之低功率射頻電機，非經許可，公司、商號或使用者均不得擅自變更頻率，加大功率或變更原設計之特性及功能。低功率射頻電機之使用不得影響飛航安全及干擾合法通信，經發現有干擾現象時，應立即停用，並改善至無干擾時方得繼續使用。前項合法通信，指一電信法規定作業之無線電通信。低功率射頻電機需忍受合法通信或工業、科學及醫療用電波輻射性電機設備之干擾。

## ■ Xplova 有限產品保固政策

此「有限產品保固」適用於 Xplova 產品，包括原廠 Xplova 盒裝內所有配件。如果產品的使用與維修方式皆遵照購買人在購買時獲得之使用手冊及其他隨附文件的指示，Xplova 保證來自其授權經銷商與零售商的產品將符合產品規格，且在「有限產品保固期限」期間（即從原購買日期起的 **1 年**內），沒有材質和工藝的瑕疵。此「有限產品保固」受下列條款與條件規範：

1. 若要獲得保固服務，您必須提供購買憑證（零售商的收據正本或副本）。
2. 此「有限產品保固」僅在銷售本產品的國家 / 地區具有效力。
3. 在「有限產品保固期限」期間，此「有限產品保固」是讓 Xplova 進行維修或更換損壞產品的唯一憑證。若原產品包裝中遺失的元件是透過線上拍賣所購得，恕 Xplova 不予以更換。
4. 若要獲得保固服務，請聯絡您當地的 Xplova 授權零售商或 Xplova，瞭解運送說明和 RMA 編號。
5. 在「有限產品保固期限」期間，此「有限產品保固」包含產品的檢測與維修費用。損壞之產品應由購買人自行付費運送至指定場所，且須一併提供購買憑證與 RMA 編號。
6. Xplova 會將維修後或更換後之正常運作的產品送至可供客戶取貨的區域。更換後的故障產品或元件全數歸 Xplova 所有。
7. 由 Xplova 維修後或更換後的產品應繼續獲得保固，期限為原始保固期限的剩餘時間，或從維修或更換日期起的三（3）個月，以時間較長者為準。
8. Xplova 保留隨時新增、刪除或修改條款與條件的權利，恕不在其以下列出的網站上另行通知。
9. 如果損害是由下列任何原因所導致，則不適用此有限保固：
  - A. 產品序號已遭移除、抹除、汙損、修改或無法辨識。
  - B. 以不正常方式使用本產品而導致的損壞。
  - C. 正常損耗的產品退化。
  - D. 由非 Xplova 指定之廠商對本產品進行不正確的安裝，或進行未經授權的改裝或維修所造成的損壞。

- E. 搭配非 Xplova 官方授權或提供的元件或配件進行操作，或用於非主要用途外之範圍所造成的損壞。
- F. 將本產品暴露於異常具腐蝕性的環境，或在極度高溫或濕度的狀態下操作所造成的損壞。

- 10. 在法律對損害賠償免責的最大範圍內，Xplova 不對任何附帶或衍生性損失或傷害所造成的任何損失承擔責任，包括但不限於利潤損失或商業損失。
- 11. 此「有限產品保固」不影響客戶在產品購買國家所享有之法定權利，此類權利仍受到保護。某些國家不允許排除或限制偶然或間接的損失或損害，或暗示保證的限制，在此情況下，上述排除之限制可能不適用於此類客戶。

**保固服務：保固期限因區域而有所不同**

- 1. 產品本體與組件自購買日起一年內，於正常使用狀況下可獲得免費售後維修服務。
- 2. 保固維修時，須出示原購買發票或是單據，維修中心將依憑證提供保固內服務，或是有償維修。

請注意，「有限產品保固期限」以及服務提供和回應時間可能會根據國家而有所不同，而且可能也會受限於產品購買國家之註冊規定。如果您需要有關保固條件的協助，或有任何其他查詢，請聯絡原零售商或 Xplova。

網站：<https://www.xplova.com>



# 目次

---

<b>NOZA S の詳細</b> .....	<b>1</b>
パッケージ内容 .....	1
製品外観の紹介 .....	3
<b>組み立て</b> .....	<b>4</b>
Xplova NOZA S の組み立て方法 .....	4
カセット（別売）の取り付け .....	6
自転車のマウント .....	7
インジケータ説明 .....	8
サイクリングゲーム QSG .....	8
トレーニングプログラムとライディングデータのアップロード .....	9
優れた各種機能の詳細 .....	9
仕様 .....	9
<b>安全上の注意事項と規程</b> .....	<b>10</b>
ご使用に伴う安全上の注意事項 .....	10
注意 .....	10
免責事項 .....	11
メンテナンスとお手入れ .....	11
VCCI .....	11
Xplova の制限付き製品保証ポリシー .....	11



# NOZA S の詳細

## ■ パッケージ内容

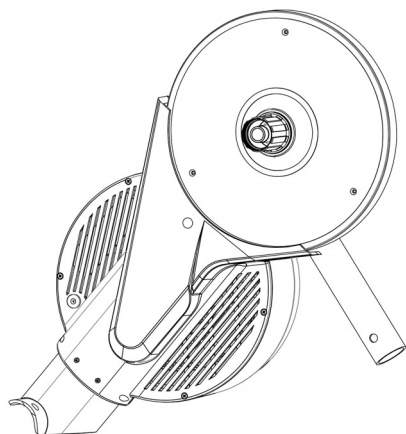

Xplova NOZA S バイクトレーナー  
メインユニット

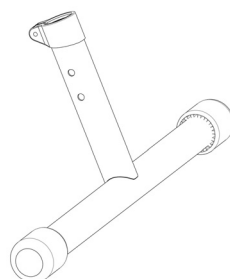

フロントボトム  
チューブ

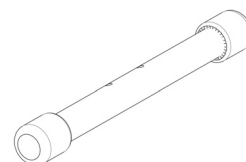

リアボトム  
チューブ

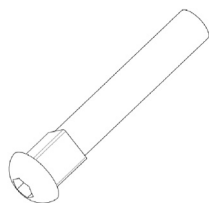

四角頭六角ボルト  
×2

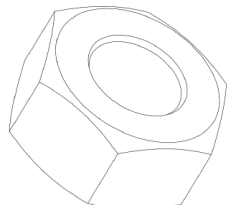

六角ナット ×2

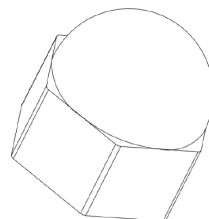

装飾ボルト  
カバー ×2

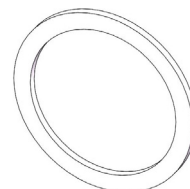

1.8mm カセット  
スペーサー

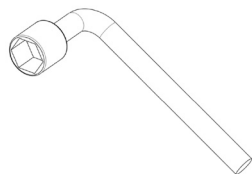

ソケットレンチ

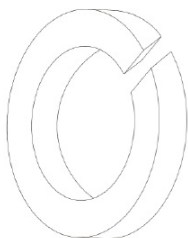

スプリングワッ  
シャー

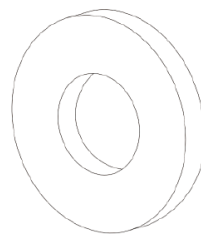

フラットワッ  
シャー

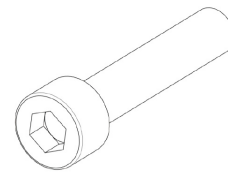

六角ボルト

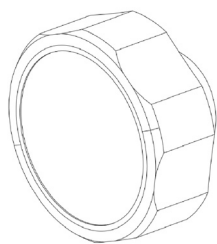

チューニングノブ

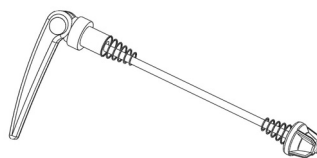

クイックリリース キット



電源アダプター

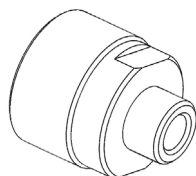

アダプター A -  
クイックリリース  
カセットナット用

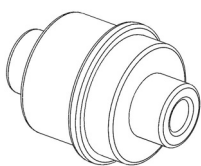

アダプター B -  
クイックリリース  
130mm/135mm 用

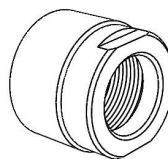

アダプター C -  
スルーアクスル  
カセットナット用

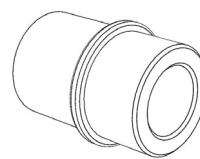

アダプター D -  
スルーアクスル  
12x142/  
12x148mm 用

注意：アクセサリは、国や地域によって異なることがあります。

## ■ 製品外観の紹介

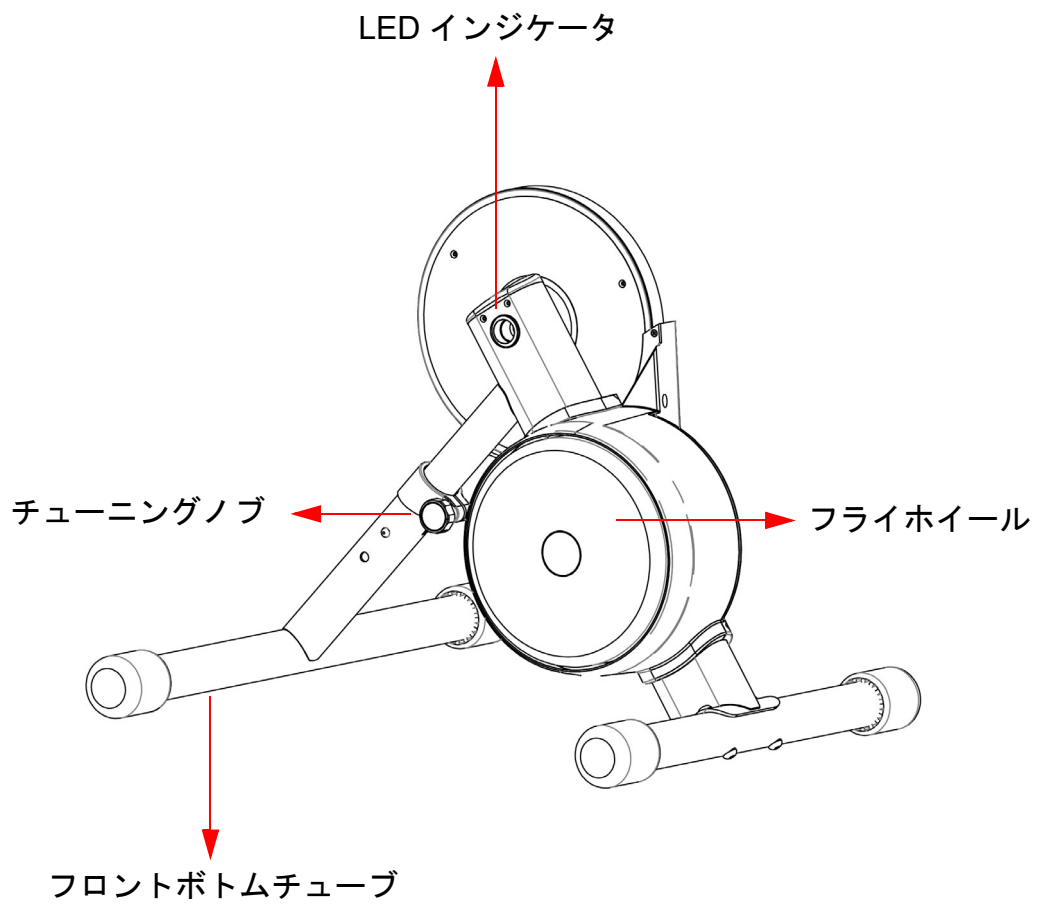

# 組み立て

## ■ Xplova NOZA S の組み立て方法

1. 梱包箱を開き、発泡スチロールの上部カバーを外して、アクセサリ入り袋から組立ツールとアクセサリを取り出します。

- フロントボトムチューブの取り付け：  
スプリングワッシャー×1、フラットワッシャー×1、六角ボルト×1、チューニングノブ×1

- リアボトムチューブの取り付け：  
四角頭六角ボルト×2、六角ナット×2、装飾ボルトカバー×2

2. NOZA S サイクルトレーナーの本体とフロントボトムチューブを発泡スチロールのボトムカバーから取り出し、図に従って組み立てます。

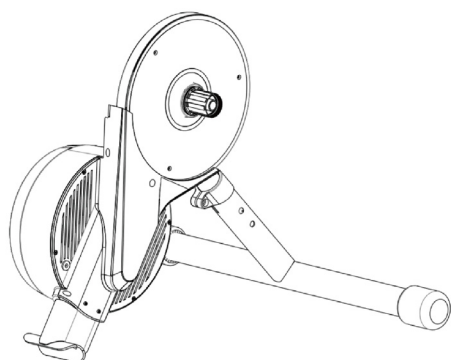
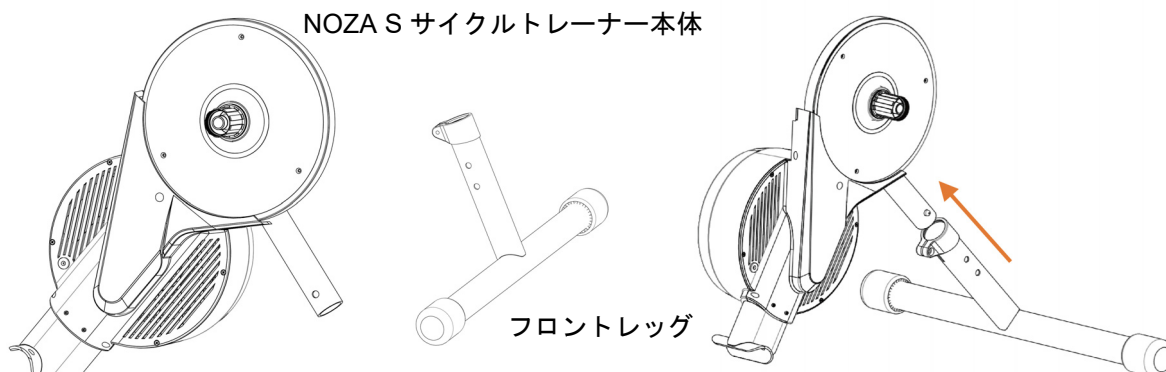
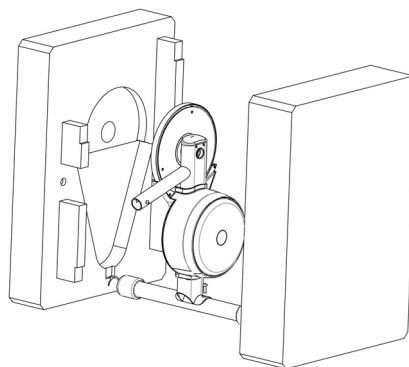

フロントレッグの取り付け完成図

ヒント：取り付け時にスプリングボタンを押し下げます。取り付けが完了したら、ボタンがフロントレッグの位置決め穴を通過することを確認します。

3. トレーナーを持ち上げるための支えとしてフロントレグを地面に置き、四角頭六角ボルトをリアボトムチューブの四角い穴に通し、トレーナー本体でしっかりと固定します。次に、ソケットレンチを使用して六角ナットを締め、装飾ボルトカバーを取り付けます。

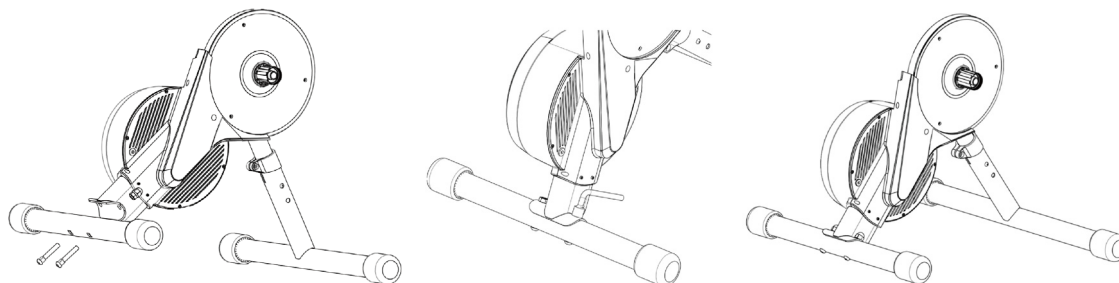

4. 図に従って回転ノブを取り付けた後、ノブをネジで締めてトレーナーの組み立てを完了します。

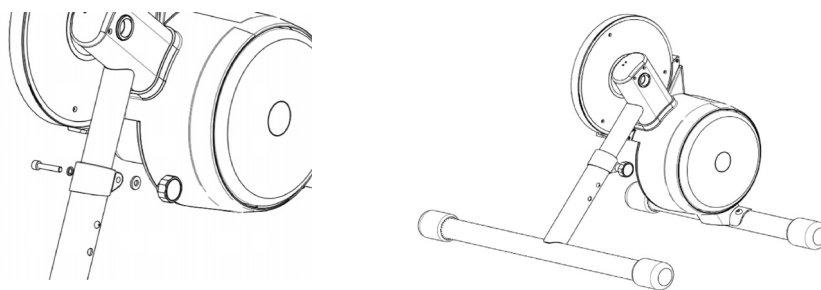

5. カセット（別売）をカセット本体に取り付け、ロックリングを緩まないように締めます。

**注意：**

Xplova NOZA S バイクトレーナーは、シマノと SRAM それぞれの 11 スピードカセットと互換性があります。10 スピードや 9 スピード等、11 スピードより少ないカセットを使用する場合は、カセットを取り付ける前に、カセットスペーサーを取り付けてください。

## ■ カセット（別売）の取り付け

### • 11 スピード対応カセットの取り付け

本体にカセットを手動で取り付け、ロックリングを使用して本体に固定します。ロックリングツールを使用して、NOZA S 本体にしっかりと固定します（ロックリングツールは別売りとなります）。

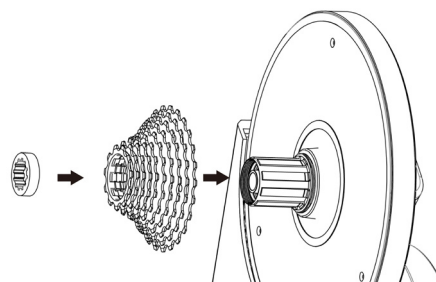

### • 9 スピードまたは 10 スピードカセットの取り付け

9 スピードまたは 10 スピードカセットを取り付ける前に、1.8mm カセットスペーサーを本体に取り付け、上記で説明しているように NOZA S 本体にカセットをしっかりと固定します。

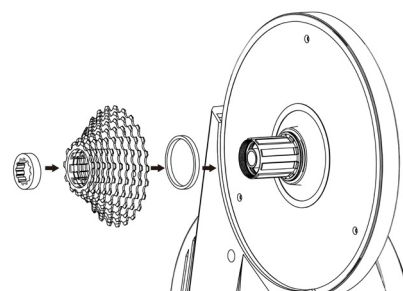

### • クイックリリースの取り付け (130mm または 135mm)

クイックリリースバイクの際は、同梱されたアダプター A と B、およびクイックリリースキットを使用します。取り付けについては、右の図を参照してください。

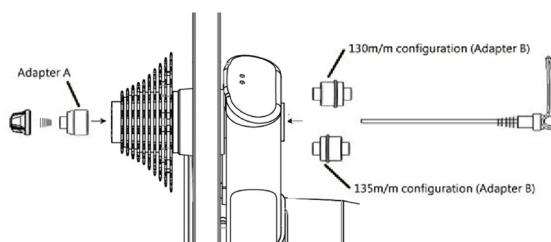

### • スルーアクスルの取り付け (142mm または 148mm)

スルーアクスルバイクの際は、同梱されたアダプター C と D を使用します。取り付けについては、右の図を参照してください。

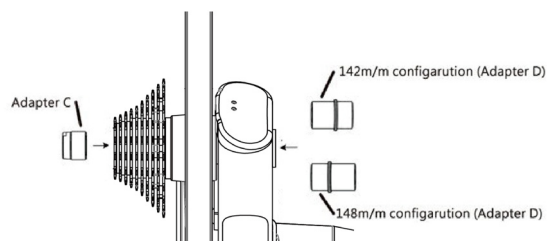

付属の電源アダプターを使用して、コンセントに接続します。コンセントと反対側のコネクタを本体の電源ジャックに接続します。

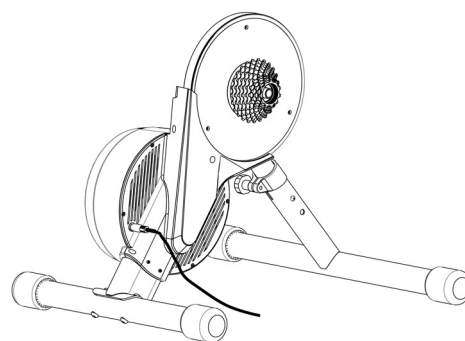

## ■ 自転車のマウント

自転車の変速を利用してチェーンをカセットの最も小さいsprocketに移し、後輪を取り外します。NOZA S 本体のカセットの最も小さいsprocketとバイクチェーンを合わせ、チェーンをかけ、NOZA S の車軸にバイクを取り付け、ライディングに適した位置にバイクを配置します。

クイックリリースのレバーは注意して適切に使用してください。クイックリリースのレバーが外を向いているときは、レバーが開放状態にあることを意味します。レバーのアームを時計回りに回転させ、クイックリリースのレバーを締め付けます。クイックリリースのレバーは、図のようにカセットの反対側に取り付けてください。

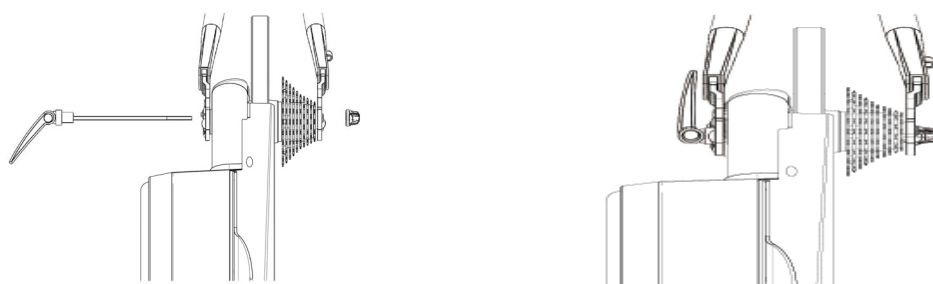

スルーアクスルバイクの取り付けについては、以下の図を参照してください。カセットの反対側からスルーアクスルを挿入して車軸を締め付けます。

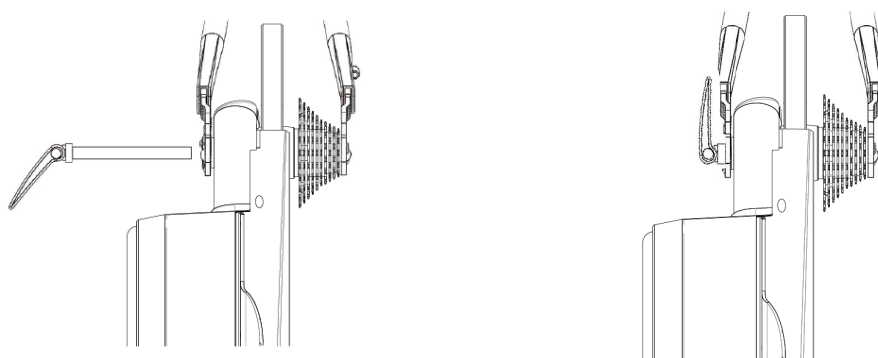

### 注意：

- クイックリリースまたはスルーアクスルをしっかりと締め付ける事で、器物や人体の損傷を防ぎます。クイックリリースまたはスルーアクスルを正しく締め付けられない場合は、NOZA S を使用せず、販売店や Xplova カスタマーサービスに連絡してください。
- 自転車を取り付けの際は、前輪を持ち上げ、フレームを押し下げて NOZA S の上にバイクがしっかりと固定されるように取り付けを行ってください。

## ■ インジケータ説明

NOZA S にはインジケータランプが 2 つあり、1 つはシステムのステータスを示し、もう 1 つは通信のステータスを表します。図をご覧の上、2 つのインジケータランプの位置をご確認ください。

システムインジケータランプ	
起動中	赤と青のランプを交互に 2 回点滅
スタンバイ状態	青のランプが常に点灯
ライディング中	青のランプが点滅
システムの異常	赤のランプが常に点灯
通信インジケータランプ	
Bluetooth 接続済み	青のランプが常に点灯
Bluetooth が接続されていない	青のランプが点滅

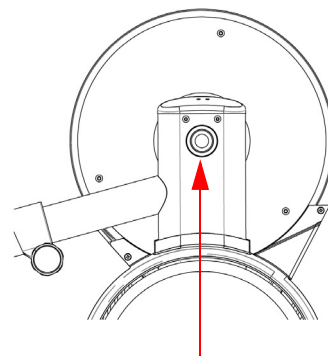

LED インジケータ

## ■ サイクリングゲーム QSG

- サイクリングゲームトレーニングソフトをWindows、MACまたはスマートフォンでダウンロードしてください。メインのゲームが数種類収録されています。
  - ZWIFT: [www.zwift.com](http://www.zwift.com)
  - Rouvy: [rouvy.com](http://rouvy.com)
  - Onelap: [www.onelap.cn](http://www.onelap.cn)
- ゲームをインストールし、NOZA S への接続をセットアップします。
- 自転車をセットしたら、ゲームトレーニングを開始できます。





## ■ トレーニングプログラムとライディングデータのアップロード

Xplova Workout アプリを使用して NOZA S をコントロールすると、複数のトレーニングプログラムを使用することができます。

より詳細な分析を行う場合は、Xplova Workout アプリで Web サイトにアップロードして分析することができます。

## ■ 優れた各種機能の詳細

NOZA S のすべての機能を利用したい場合は、スマートフォンに Xplova Workout アプリをインストールすることをお勧めします。Xplova Workout アプリで次のことができるようになります。

- トレーニング記録の閲覧・保存
- トレーニング記録を各種プラットフォーム（Xplova、Strava、TrainingPeak など）へのアップロード

Google Play または App Store にアクセスして Xplova Workout で検索し、アプリのダウンロードとインストールを行ってください。製品に関する詳細情報をご希望の方は、公式ウェブサイト ([www.xplova.com](http://www.xplova.com)) のにアクセスして、取扱説明書をダウンロードしてください。

## ■ 仕様

寸法（取り付け後）	593 x 514 x 465 mm
合計重量（開梱後）	17.0 KG
フライホイール重量	5.9 KG
音声レベル	58 dB (@30KPH)
最大パワー出力	2500 W (@58KPH)
最大再現斜度	18% (@70KG)
精度	±2.5%
ドライブトレイン	カセットは含まれていません。 別途カセットの購入 / 取り付けが必要です： 8/9/10/11 スピード Shimano/SRAM
無線通信	ANT+、ANT+ FE-C、Bluetooth Smart
ファームウェアアップグレード可能性	あり
電源	100 - 240 V、1.5 A、50 Hz - 60 Hz
箱の寸法	700 x 300 x 500 mm

# 安全上の注意事項と規程

## ■ ご使用に伴う安全上の注意事項

1. Xplova NOZA S の電源アダプターの仕様は以下の通りです。
  - 入力：100～240 VAC / 1.5 A
  - 出力：12 VDC / 5.0 A
  - 電源プラグ：外径 5.5 m/m、内径 2.5 m/m、長さ 10～12 m/m
2. Xplova NOZA S 純正の電源アダプターのみを使用してください。純正ではない電源アダプターを使用すると、バイクトレーナーに修復不能な破損が及ぶことがあります。
3. バイクトレーナーの使用中は、手を触れないようにしてください。また、危険が及ばないようにするためにも、使用者以外の人物、動物、物体を遠ざけるようにしてください。
4. 健康上の不安をお持ちの方は、トレーニング計画を開始する前にコーチに相談してください。
5. Xplova NOZA S の回転部品には手を近づけたり、物を置いたりしないでください。
6. Xplova NOZA S のフライホイールやカセットは、しばらく使用していると高温になることがあります。使用後すぐにフライホイールやカセットには触れないでください。
7. カセットが回転しているときは、自転車の取り外しを行わないようにしてください。
8. Xplova NOZA S を使用するときは、ケガを避けるためにも子供やペットが近づかないようにしてください。
9. Xplova NOZA S は、硬くて平らな地面や床にのみ設置および使用することができます。
10. トレーニング中は、安全なライディングを心がけてください。
11. バイクトレーナーが水に濡れないようにしてください。
12. トレーニングを行う前には、自転車が Xplova NOZA S にしっかりと固定されているかどうかを確認してください。
13. Xplova NOZA S は、完全に組み立てが完了してからのみ使用できます。
14. Xplova NOZA S を使用する際は、Xplova 推奨のアクセサリと電源アダプターのみを使用してください。

## ■ 注意

1. Xplova は、他社のソフトウェア、アプリケーション、デバイスの使用については責任を負いかねます。これらを使用すると、Xplova NOZA S に不具合が発生することがあります。
2. ANT+™ および Bluetooth による通信は排他的ですので Xplova NOZA S においても、ANT+™ または Bluetooth から同時にデータを通信することができません。

- つまり、ひとつのプロトコルが使用されていると、Xplova NOZA S はその他のプロトコルを自動的に停止し、NOZA S プログラムの誤作動を未然に防ぎます。
3. 無線デバイスは干渉することがあり、Xplova NOZA S の動作状態を変えたり、Xplova NOZA S が適切に動作しなくなることがあります。そのため、NOZA S を使用してトレーニングを行う際は、高压電線、大きな道路、鉄道、バス、路面電車などから離れることをおすすめします。
  4. Xplova NOZA S を使用しないときには、長期にわたる直射日光にさらされないようにしてください。

## ■ 免責事項

注意！ Xplova は、Xplova NOZA S の使用によって発生した、直接または間接的によって一時的または永続的な損傷について責任を負いかねます。

## ■ メンテナンスとお手入れ

1. バイクトレーナーのクリーニングを行う際は、中性潤滑油を使用してください。腐食性合成洗剤は使用しないでください。
2. バイクトレーナーの表面をブラッシングしたり、穴をあけたりしないでください。傷や穴は、ひび割れを引き起こすことがあります。
3. バイクトレーナーは室内に設置し、湿気によるダメージを避けるためにも乾燥した状態に保ってください。

## ■ VCCI

この装置は、クラス B 情報技術装置です。この装置は、家庭環境で使用することを目的としていますが、この装置がラジオやテレビジョン受信機に近接して使用されると、受信障害を引き起こすことがあります。取扱説明書に従って正しい取り扱いをして下さい。VCCI - B

## ■ Xplova の制限付き製品保証ポリシー

この制限付き製品保証（Limited Product Warranty）は、本来の Xplova ボックスに同梱されているすべてのアクセサリを含めた Xplova 製品に適用されます。Xplova は、正規販売店や再販売店の製品が、最初の購入の日付から数えて **1 年** という制限付き製品保証期間において、該当する製品仕様を満たし、素材および出来栄えにおいて欠陥がないことを保証します。また、この保証対象となるには、購入の際に購入者に提供されたユーザーマニュアルおよび付属のその他ドキュメンテーションに従って使用された場合に限り、この制限付き保証は、以下の利用規約のもとで有効となります。

1. 保証サービスを利用するには、購入の証明または最初に購入した販売店のレシートのコピーが必要となります。
2. この制限付き製品保証は、製品が販売された国 / 地域でのみ有効となり、その場合にのみ効力を持ちます。

3. この制限付き製品保証は、Xplova が制限付き製品保証期間内に故障した製品を修理または交換する為の唯一の方法です。Xplova はオンラインオークションから購入したパッケージの不足している部品を交換することはありません。
4. 保証サービスを利用するには、お近くの Xplova 正規販売店に輸送方法や RMA 番号をお問い合わせください。
5. この制限付き製品保証は、保証期間内の製品点検および修理に必要な費用を負担いたします。故障した製品は、購入証明書および RMA 番号と共に指定された住所へお送りください。また、送料につきましては、お客様のご負担となりますことをご了承ください。
6. Xplova は、修理した製品または交換した製品を正常に使用できる状態で、お客様に送り戻します。交換した欠陥製品や部品はすべて、Xplova のものとなります。
7. Xplova が製品を修理または交換した場合、当該製品の保証期間は、残りの保証期間、または修理或いは交換した日から3か月間のいずれかの長い方となります。
8. Xplova は以下に示しているウェブサイトにおいて事前に予告なしに、本利用規約の追加、削除、または変更を行う権限があるものとします。
9. この制限付き製品保証は、以下いずれかによって発生した破損には適用されません。
  - A. 製品のシリアル番号が削除、消去、汚損、変更されていたり、読みにくくなっている場合。
  - B. 通常の使用以外の方法で製品を使用したことによる破損。
  - C. 通常の損耗による製品の劣化。
  - D. Xplova またはその関係社以外のサードパーティによって、本製品が不適切に取り扱われたり、修理あるいは改造が行われた場合。
  - E. Xplova で正式に認可されていない、あるいは提供されていない部品またはアクセサリを使用して操作したり、意図された用途以外で使用したりすることで発生した破損。
  - F. 異常な高温または高湿の環境に使用したり、腐食性ガス雰囲気環境に設置したりすることによっての破損。
10. Xplova は、利益損失または法律で許容される最大限の範囲で偶発的損失または間接損害について一切の責任を負いません。
11. この制限付き製品保証は、購入国における特定の法律に対する、お客様の権利には影響を与えません。一部の国では、偶発的または間接的な損害や破損の除外や制限、暗黙的保証の制限が禁止されています。そのような場合では、その地域や国のお客様には前述の制限の除外が適用されません。

#### 保証サービス内容は地域により異なります

1. 本製品購入日より一年間以内正常な使用による故障の場合、本体と関連部品は無償にて修理を行います。
2. サービスを申し込む際には、製品のレシートまたは購入証明書をご提示ください。保証期間に応じて無償或いは有償にて修理サービスを提供いたします。

この制限付き製品保証期間、サービス提供、および対応時間は国によって異なります。製品保証規定や、その他のご質問については購入店または Xplova にお問い合わせください。

Web サイト : <https://www.xplova.com>



# 목 차

---

<b>NOZA S 이해하기</b> .....	<b>1</b>
포장 내용물 .....	1
제품 모양 소개 .....	3
<b>조립 지침</b> .....	<b>4</b>
Xplova NOZA S 조립하기 .....	4
카세트 부착 ( 별매품 ) .....	6
자전거 장착하기 .....	7
표시등 설명 .....	8
사이클링 게임 QSG .....	8
트레이닝 프로그램 및 라이딩 데이터 업로드 .....	9
그 밖의 놀라운 기능들 .....	9
사양 .....	9
<b>안전 고지 사항 및 규정</b> .....	<b>10</b>
사용 전 안전 고지 사항 .....	10
알림 .....	10
경고 .....	11
유지 보수 및 관리 .....	11

# NOZA S 이해하기

## ■ 포장 내용물

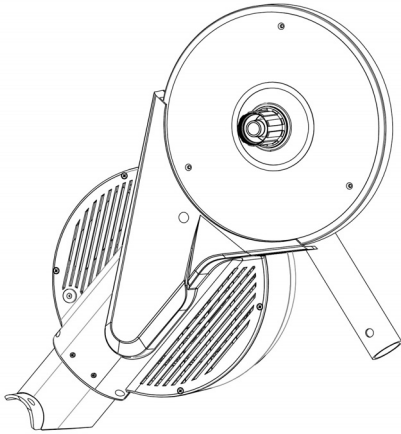

Xplova NOZA S 자전거 트레이너 메인 유닛

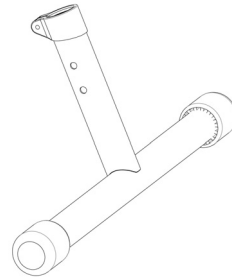

앞쪽 하단 튜브

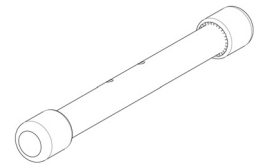

뒤쪽 하단 튜브

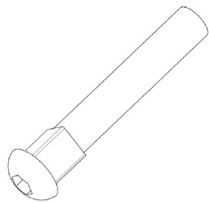

사각 머리 육각 볼트 x2

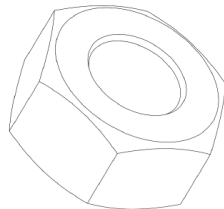

육각 너트 x2

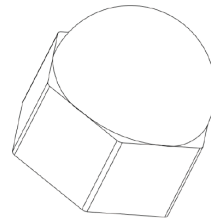

장식용 볼트 커버 x2

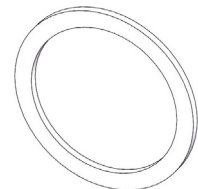

1.8mm 카세트 와셔

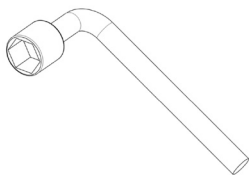

소켓 렌치

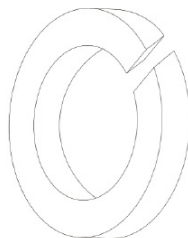

스프링 와셔

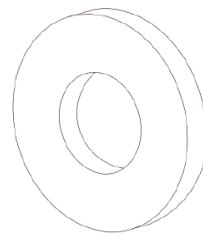

평와셔

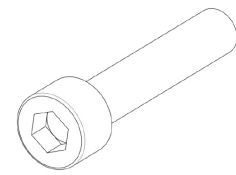

육각 볼트

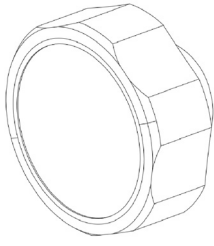

튜닝 노브

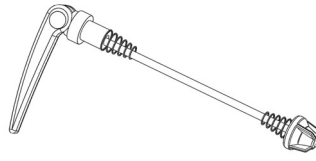

퀵 릴리스 키트



전원 어댑터

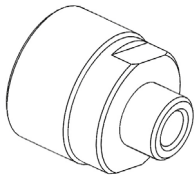

어댑터 A -  
퀵 릴리스  
카세트 너트용

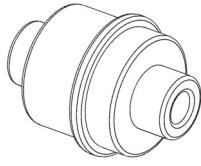

어댑터 B -  
퀵 릴리스  
130mm/135mm 용

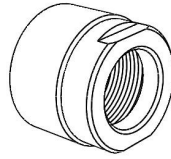

어댑터 C -  
스루 축  
카세트 너트용

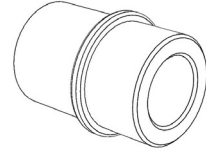

어댑터 D -  
스루 축 12x142/  
12x148mm 용

참고 : 악세서리는 국가 또는 지역에 따라 다를 수 있습니다 .



■ 제품 모양 소개

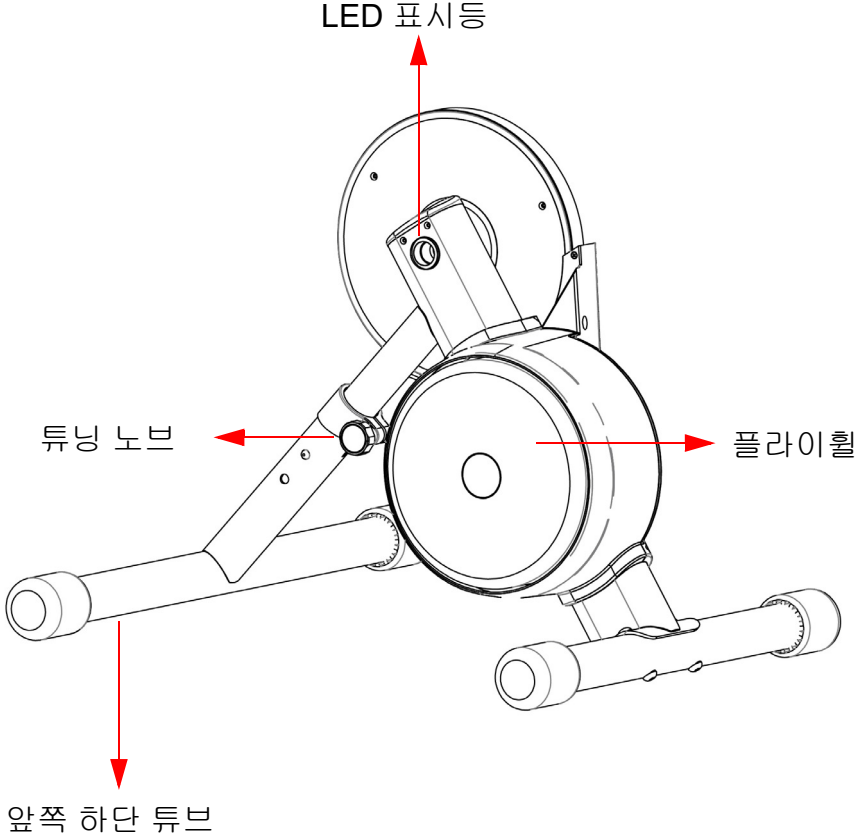

KO

# 조립 지침

## ■ Xplova NOZA S 조립하기

1. 포장 상자를 열고 스티로폼 상단 덮개를 제거하고, 액세서리 백에서 설치 도구와 액세서리를 꺼냅니다.

- 앞쪽 하단 튜브 설치용 :  
스프링 와셔 x 1, 평와셔 x 1, 육각 볼트 x 1,  
튜닝 노브 x 1

- 뒤쪽 하단 튜브 설치용 :  
사각 머리 육각 볼트 x 2, 육각 너트 x 2,  
장식용 볼트 커버 x 2

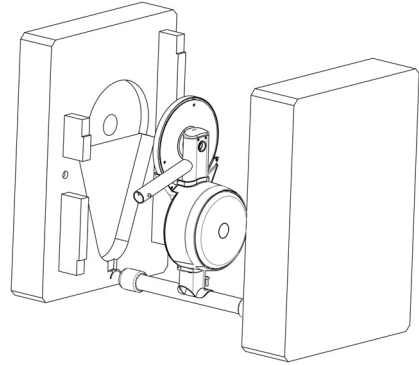

2. 스티로폼 하단 커버에서 NOZA S 트레이너 메인 유닛과 앞쪽 하단 튜브를 꺼내어 그림과 같이 설치합니다.

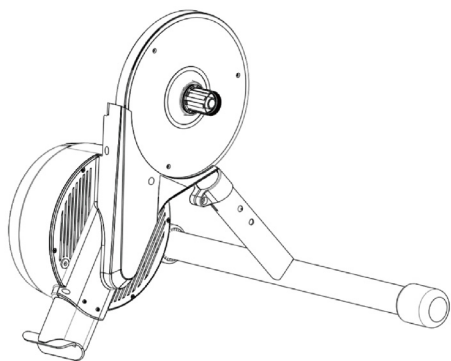
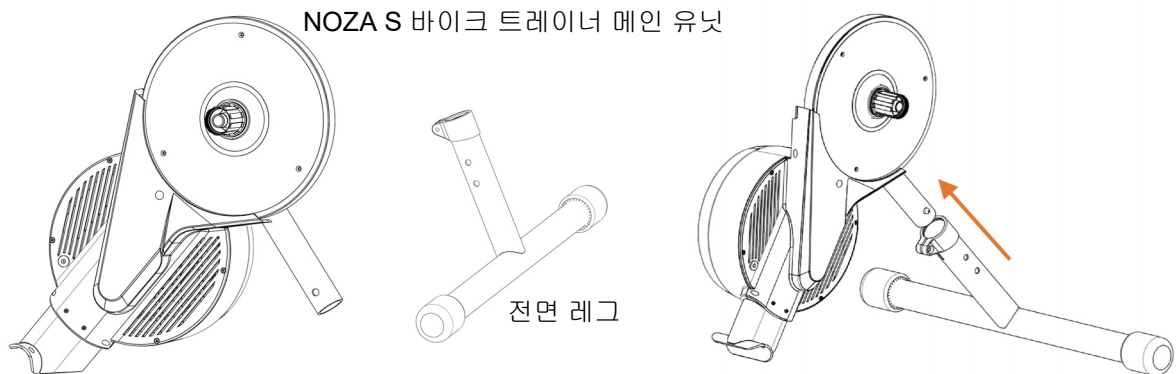

완성된 전면 레그 설치 그림

정보 : 설치할 때 스프링 버튼을 누르십시오. 설치가 완료되었을 때 버튼이 전면 레그의 구멍을 통과했는지 확인하십시오.

3. 전면 레그를 바닥에 놓아 트레이너를 들기 위한 지지대로 만들고 , 사각 머리 육각 볼트를 뒤쪽 하단 튜브에 있는 구멍을 통과시켜 트레이너 메인 유닛과 단단히 고정합니다. 그런 다음 소켓 렌치를 사용해 육각 너트를 단단히 조이고 장식용 볼트 커버를 설치합니다 .

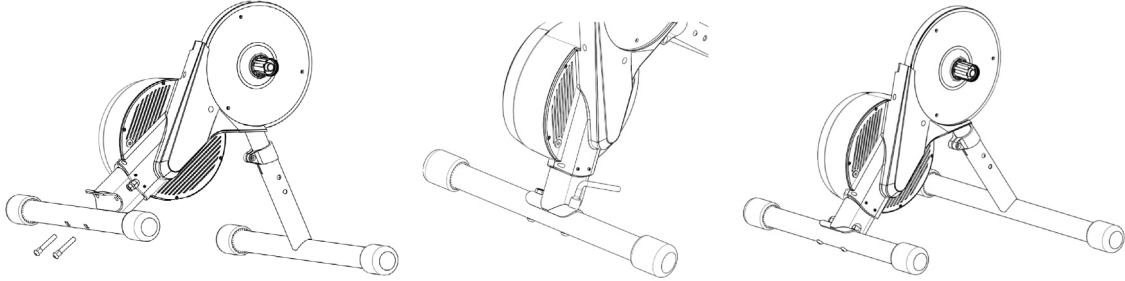

4. 그림과 같이 튜닝 노브를 설치한 후 , 노브를 나사로 단단히 조여 트레이너 조립을 마칩니다 .

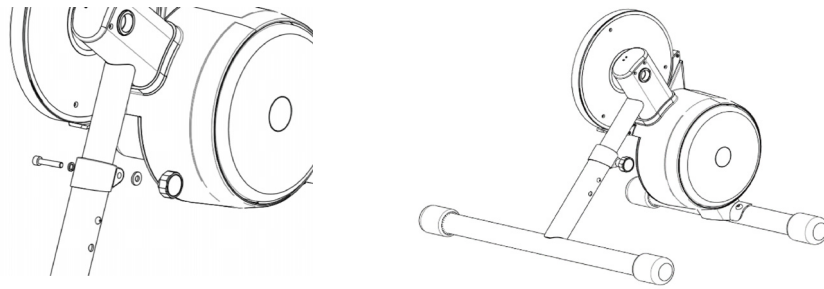

5. 카세트 ( 별매품 ) 를 카세트 본체에 설치하고 느슨해 지지 않도록 카세트 너트를 고정시킵니다 .

**유의 사항 :**

Xplova NOZA S 자전거 트레이너 카세트 본체는 11- 스피드 카세트로 직접 설치할 수 있는 Shimano 및 SRAM 카세트와 호환됩니다 . 비 11- 스피드 카세트를 사용 중인 경우 , 카세트를 설치하기 전에 먼저 카세트 본체 하단에 카세트 와셔를 맞추십시오 .

## ■ 카세트 부착 ( 별매품 )

### • 호환 가능 11- 스피드 카세트 부착

카세트를 카세트 본체에 수동으로 부착하고, 카세트 너트를 사용하여 카세트 본체에 고정시켜야 합니다. 카세트 착탈 소켓을 사용하여 NOZA S 카세트 본체에 단단하게 고정시켜야 합니다 ( 도구는 포함되어 있지 않음 ).

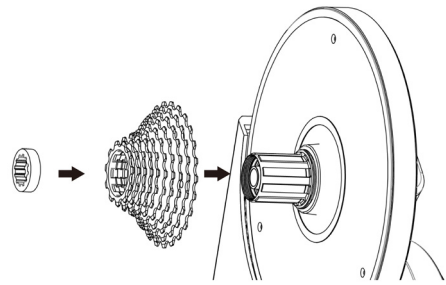

### • 9- 스피드 또는 10- 스피드 카세트 부착

9- 스피드 또는 10- 스피드 카세트를 부착하기 전에, 먼저 1.8mm 카세트 와셔를 카세트 본체에 놓은 다음, 위에 설명한 것처럼 NOZA S 카세트 본체에 카세트를 단단하게 고정시켜야 합니다.

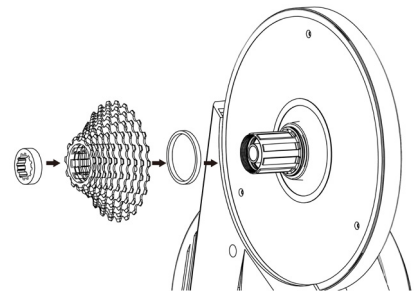

### • 130mm 또는 135mm 쿼 릴리스 설치

쿼 릴리스 자전거 프레임에 설치할 때, 어댑터 A, 어댑터 B 및 쿼 릴리스 키트를 사용해야 합니다 ( 이 세 가지 액세서리는 패키지에 포함되어 있음 ). 오른쪽에 있는 설치 그림을 참조하십시오.

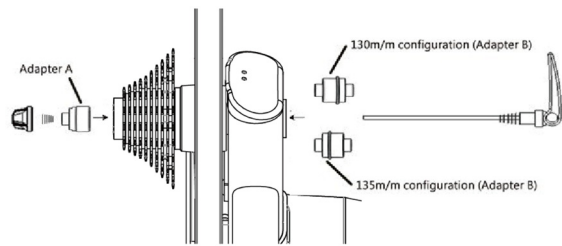

### • 142mm 또는 148mm 스루 축 설치

스루 축 자전거 프레임에 설치할 때, 어댑터 C와 D를 사용해야 합니다 ( 이 두 가지 액세서리는 본 패키지에 포함되어 있음 ). 오른쪽에 있는 설치 그림을 참조하십시오.

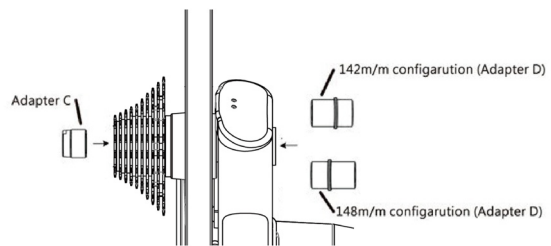

제공된 전원 어댑터의 한쪽 끝을 벽 콘센트에 연결하십시오. 오른쪽 그림에 표시된 것처럼 다른 쪽 끝을 자전거 트레이너의 전원 잭에 연결하십시오.

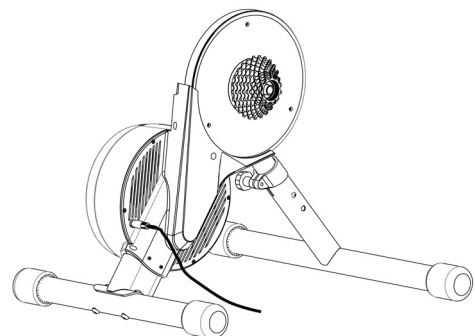

KO

## ■ 자전거 장착하기

자전거의 체인을 카세트의 가장 작은 톱니로 이동시킨 다음 뒤쪽 휠을 제거합니다. 자전거 체인을 카세트의 가장 작은 톱니에 맞춘 다음, 체인을 걸고 자전거를 타기에 알맞게 위치를 조정하여 **NOZA S**의 축에 올려놓습니다.

주의해서 자전거 쿱 릴리스 레버를 적절하게 사용합니다. 쿱 릴리스 레버의 회전 암 아크가 바깥쪽으로 향해 있으면, 레버가 풀려 있음을 의미합니다. 레버의 회전 암을 시계 방향으로 돌려 쿱 릴리스 레버를 조입니다. 쿱 릴리스 레버의 회전 암은 **NOZA S** 카세트의 반대 쪽에 놓여 있어야 합니다.

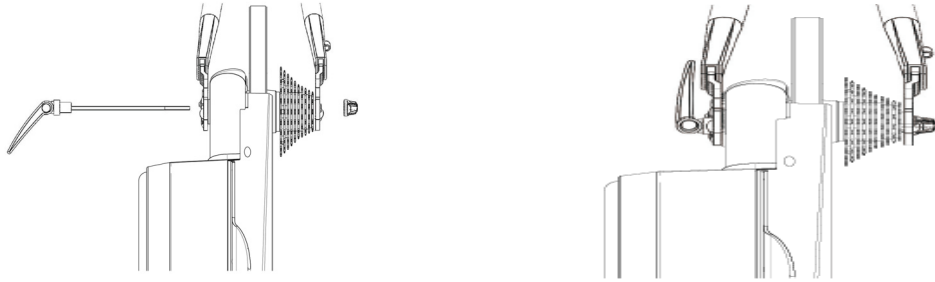

스루 축 자전거 설치에 대해서는 다음 그림을 참조합니다. 카세트의 반대 쪽에서 스루 축을 삽입하고 축을 단단하게 조입니다.

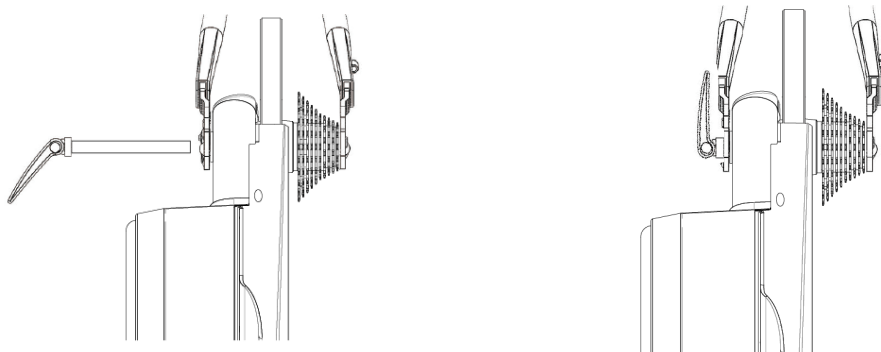

### 유의 사항 :

1. 물건 또는 인체에 피해를 입지 않도록 쿱 릴리스 레버와 스루 축을 단단하게 조이십시오. 쿱 릴리스 레버와 스루 축을 단단하게 조일 수 없을 경우, 대리점이나 **Xplova** 고객 서비스에 문의하십시오. 이런 상황에서 **NOZA S**를 사용하지 마십시오.
2. 자전거를 장착할 때, 전면 휠을 들어올린 다음 프레임을 아래로 눌러 자전거가 **NOZA S**에 단단하게 장착되게 하십시오.

## ■ 표시등 설명

NOZA S 에는 두 개의 표시등이 있는데 , 하나는 시스템 상태를 나타내고 다른 하나는 통신 상태를 나타냅니다 . 아래 그림에 두 표시등의 위치가 나와 있습니다 :

시스템 표시등	
시스템 켜 상태	빨간불과 파란불이 번갈아 두 번 깜박임
대기 상태	파란불 켜 있음
라이딩 상태	파란불 깜박임
시스템 비정상	빨간불 켜 있음
통신 표시등	
Bluetooth 연결됨	파란불 켜 있음
Bluetooth 연결되지 않음	파란불 깜박임

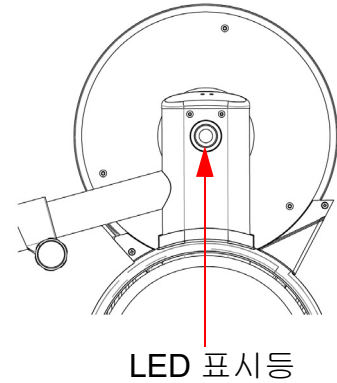

## ■ 사이클링 게임 QSG

1. PC/MAC 또는 스마트폰에 몇 가지 사이클링 게임 소프트웨어를 다운로드하십시오 . 주요 게임은 다음과 같습니다 :

- ZWIFT: [www.zwift.com](http://www.zwift.com)
- Rouvy: [rouvy.com](http://rouvy.com)
- Onelap: [www.onelap.cn](http://www.onelap.cn)



2. 게임을 설치하고 NOZA S 에 연결합니다 .
3. 바이크에 올라타면 , 게임 트레이닝을 경험할 준비가 됩니다 .



## ■ 트레이닝 프로그램 및 라이딩 데이터 업로드

Xplova Workout 앱을 통해 NOZA S 를 제어하고 여러 트레이닝 프로그램을 사용할 수 있습니다 .

좀더 상세한 분석을 원할 경우 , Xplova Workout 앱을 이용하여 분석을 위해 웹사이트에 업로드할 수 있습니다 .

## ■ 그 밖의 놀라운 기능들

NOZA S 의 모든 기능을 경험하고 싶으시면 스마트폰에 Xplova Workout 앱을 설치하는 것이 좋습니다 . Xplova Workout 앱으로 할 수 있는 것들 :

- 트레이닝 기록 보기 / 보관
- 다양한 플랫폼 ( 예 : Xplova, Strava, TrainingPeak 등 ) 에 기록을 업로드

Google Play 또는 App Store 에서 Xplova Workout 을 검색한 후 앱을 다운로드하여 설치하십시오. 이 제품에 대해 좀더 자세히 알고 싶으면, 공식 웹사이트 [www.xplova.com](http://www.xplova.com) 에서 사용자 설명서를 다운로드하십시오 .

## ■ 사양

크기 ( 설치후 )	593 x 514 x 465 mm
총 무게 ( 상자 제외 )	17.0 KG
플라이휠 무게	5.9 KG
사운드 레벨	58 dB (@30KPH)
최대 전원 출력	2500 W (@58KPH)
최대 시뮬레이션 기울기	18% (@70KG)
정확도	±2.5%
구동장치	카세트가 포함되지 않았습니다 . 새 카세트의 구입/설치 필요: 8/9/10/11 스피드 SRAM/ Shimano
연결성	ANT+, ANT+ FE-C 및 Bluetooth Smart
펌웨어 업데이트 가능	예
전기 요구 사항	100 - 240 V, 1.5 A, 50 Hz - 60 Hz
상자 크기	700 x 300 x 500 mm

# 안전 고지 사항 및 규정

## ■ 사용 전 안전 고지 사항

1. Xplova NOZA S 전원 어댑터의 사양은 다음과 같습니다 :
  - 입력 : 100 ~ 240 VAC / 1.5 A
  - 출력 : 12 VDC / 5.0 A
  - 전원 플러그 : 외부 직경 5.5 m/m; 내부 직경 2.5 m/m; 길이 10~12 m/m
2. Xplova NOZA S 의 인증을 받은 전원 어댑터만 사용하십시오 . 비호환 전원 어댑터를 사용하면 자전거 트레이너에 회복할 수 없는 손상을 줄 수 있습니다 .
3. 작동 중일 때 자전거 트레이너를 만지지 마십시오 . 위험을 방지하기 위해 다른 사람 , 동물 또는 물체와 거리를 두어야 합니다 .
4. 트레이닝 플랜을 시작하기 전에 코치와 상의하십시오 .
5. Xplova NOZA S 의 회전하는 부분에 손을 대거나 다른 물체를 가까이 두지 마십시오 .
6. 한 동안 사용한 후에는 Xplova NOZA S 의 플라이휠 / 카세트가 뜨거워질 수 있습니다 . 사용 직후 플라이휠 / 카세트를 만지지 마십시오 .
7. 카세트가 실행 중일 때 자전거를 분리하려고 하지 마십시오 .
8. Xplova NOZA S 를 사용 중일 때는 어린이와 애완 동물의 접근을 막아 부상을 입지 않도록 하십시오 .
9. Xplova NOZA S 는 단단하고 평편한 곳에서만 설치 및 사용해야 합니다 .
10. 트레이닝이 진행 중일 때 안전하게 타십시오 .
11. 물이 닿지 않게 하십시오 .
12. 트레이닝하기 전에 , 자전거가 Xplova NOZA S 에 단단하게 고정되었는지 확인해야 합니다 .
13. Xplova NOZA S 는 완전히 조립한 후 사용해야 합니다 .
14. Xplova NOZA S 를 사용할 때 , Xplova 에서 인증한 악세서리 및 전원 어댑터만 사용 해야 합니다 .

## ■ 알림

1. Xplova 는 Xplova NOZA S 에 고장을 일으키는 다른 회사의 소프트웨어 , 애플리케이션 및 장치를 사용하는 이용자에 대해서는 책임을 지지 않습니다 .
2. ANT+™ 및 Bluetooth 는 상호 배타적이므로 , Xplova NOZA S 가 ANT+™ 또는 Bluetooth 를 통해 동시에 데이터를 보내는 것은 불가능합니다 . 즉 , 프로토콜 중 하나가 사용 중일 때 Xplova NOZA S 는 자동으로 다른 프로토콜을 중지하여 NOZA S 프로그램이 오작동을 일으킬 가능성을 차단합니다 .
3. 무선 장치가 간섭을 일으킬 수 있고 , Xplova NOZA S 에 변형을 주거나 정상적인 작동을 방해할 수 있습니다 . 따라서 , NOZA S 를 이용하여 트레이닝 할 때 고압 전력선 , 교통 신호 , 철도 전력선 , 버스 또는 전차로부터 멀리 떨어질 것을 권장합니다 .



4. Xplova NOZA S 를 사용하지 않을 때는 오랜 시간 동안 직사광선에 노출시키지 마십시오 .

## ■ 경고

주의 ! Xplova 는 Xplova NOZA S 사용과 관련하여 ( 직접적이거나 간접적으로 ) 이용자에 발생할 수 있는 일시적 또는 영구적 부상에 대해 책임을 지지 않습니다 .

## ■ 유지 보수 및 관리

1. 자전거 트레이너를 닦을 때 중성 윤활유를 사용하십시오 . 부식성 세제는 사용하지 마십시오 .
2. 자전거 트레이너 또는 드릴 구멍의 표면에 광을 내지 마십시오 . 굵히거나 드릴 구멍으로 인해 금이 갈 수 있습니다 .
3. 자전거 트레이너를 건조한 실내에 보관하여 습기로 인한 피해를 방지하십시오 .

# INHALTSVERZEICHNIS

---

<b>Erste Schritte mit NOZA S .....</b>	<b>1</b>
Lieferumfang .....	1
Produktdarstellung .....	3
<b>Aufbauanleitung .....</b>	<b>4</b>
Montage des Xplova NOZA S .....	4
Anbringen der Kassette (separat erhältlich) .....	6
Montage des Fahrrads .....	7
Beschreibung der Anzeigen .....	8
Fahrradspiel Kurzanleitung .....	8
Trainingsprogramm und Hochladen von Fahrdaten .....	9
Weitere tolle Funktionen .....	9
Technische Daten .....	9
<b>Sicherheitsvorkehrungen und Vorschriften .....</b>	<b>10</b>
Sicherheitsvorkehrungen vor dem Gebrauch .....	10
Hinweise .....	10
Haftungsausschluss .....	11
Wartung und Pflege .....	11
Xplova - Eingeschränkte Produktgarantie .....	11

# ERSTE SCHRITTE MIT NOZA S

## ■ Lieferumfang

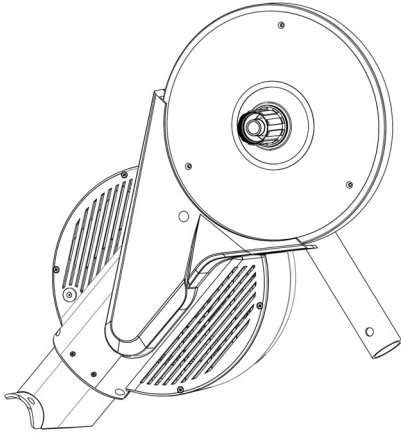

Xplova NOZA S Fahrradtrainer Hauptteil

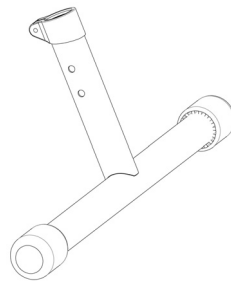

Vorderes Unterrohr

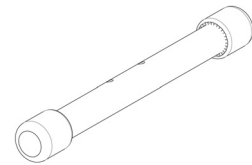

Hinteres Unterrohr

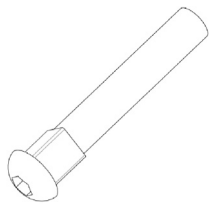

Sechskantbolzen  
mit Vierkantansatz  
x 2

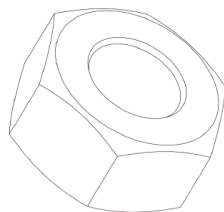

Sechskantmutter  
x 2

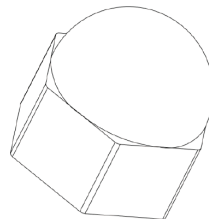

Dekorative  
Bolzenabdeckung  
x 2

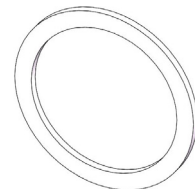

1,8mm  
Unterlegscheibe  
für Kassetten

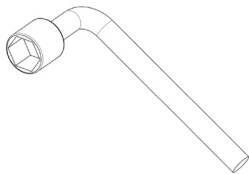

Steckschlüssel

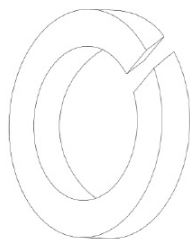

Federscheibe

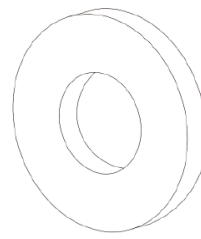

Unterlegscheibe

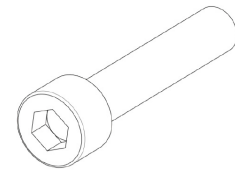

Sechskantbolzen

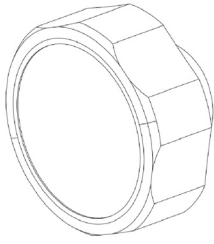

Einstellknopf

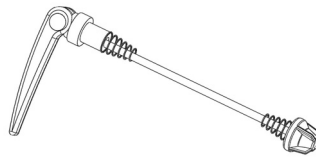

Schnellspannerset



Netzteil

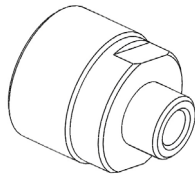

Adapter A -  
für Schnellspanner  
Kassettenmutter

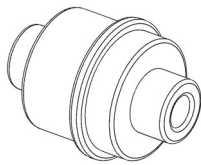

Adapter B -  
für Schnellspanner  
130mm/135mm

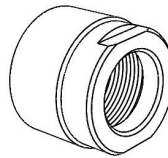

Adapter C -  
für Steckachse  
Kassettenmutter

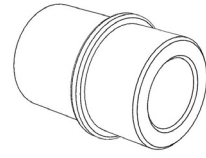

Adapter D -  
für Steckachse  
12x142/  
12x148mm

Hinweis: Das Zubehör kann je nach Land oder Region variieren.

## ■ Produktdarstellung

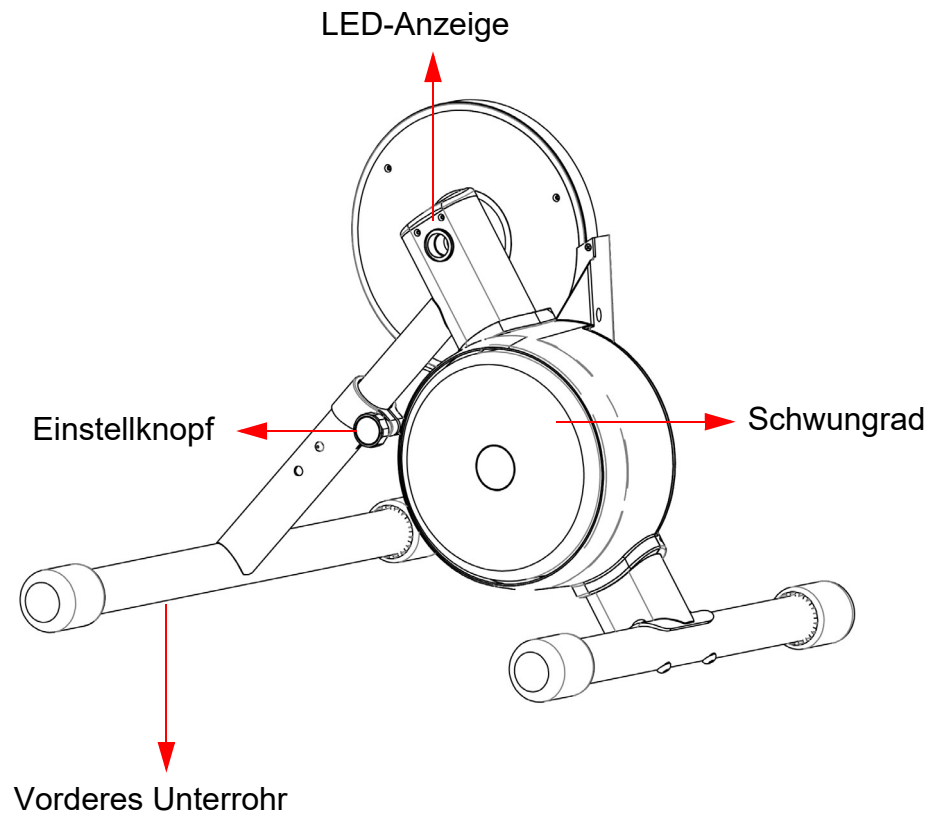

# AUFBAUANLEITUNG

## ■ Montage des Xplova NOZA S

1. Öffnen Sie den Verpackungskarton, entfernen Sie die obere Styroporabdeckung und nehmen Sie die Installationswerkzeuge und das Zubehör aus der Zubehörtasche.

- Für die Installation des vorderen Unterrohrs verwenden Sie:  
Federscheibe x 1, Unterlegscheibe x 1, Sechskantbolzen x 1, Einstellknopf x 1

- Für die Installation des hinteren Unterrohrs verwenden Sie:  
Sechskantbolzen mit Vierkantansatz x 2, Sechskantmutter x 2, dekorative Bolzenabdeckung x 2

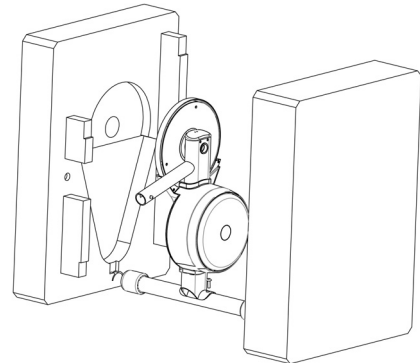

2. Nehmen Sie das NOZA S Trainer Hauptteil und das vordere Unterrohr aus der unteren Styroporabdeckung und montieren Sie es gemäß den Abbildungen.

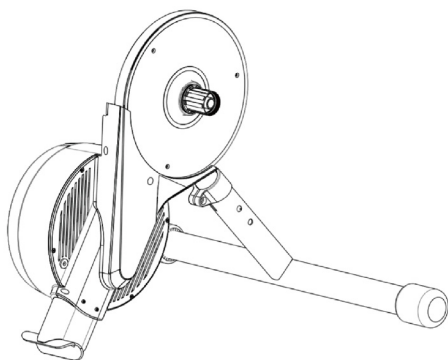
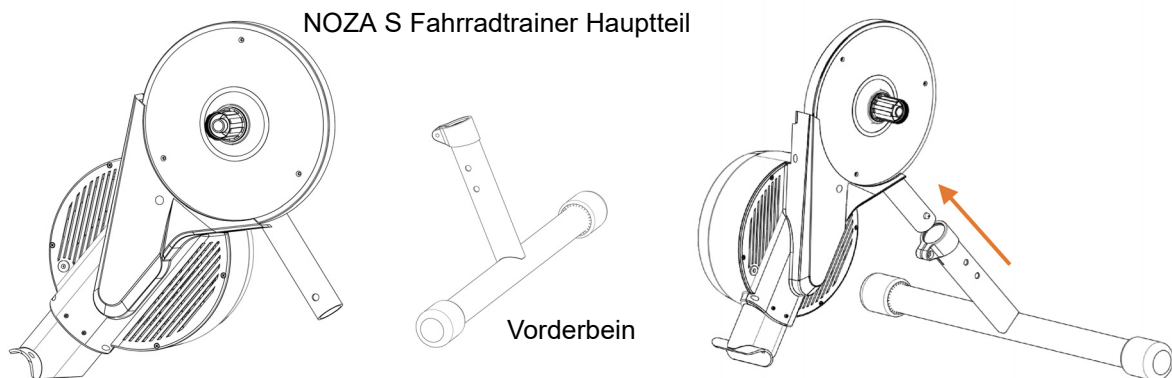

Tipp: Drücken Sie bei der Installation den Federknopf nach unten. Wenn die Installation abgeschlossen ist, vergewissern Sie sich, dass der Knopf durch die Aufnahmebohrung am Vorderbein geht.

Diagramm der abgeschlossenen Vorderbein-Installation

- Legen Sie das Vorderbein als Stütze auf den Boden, um den Trainer anzuheben, stecken Sie einen Sechskantbolzen mit Vierkantansatz durch die Vierkantöffnung am hinteren Unterrohr und befestigen Sie es am Hauptteil des Trainers. Schrauben Sie dann mit dem Steckschlüssel den Sechskantbolzen fest und montieren Sie die dekorative Bolzenabdeckung.

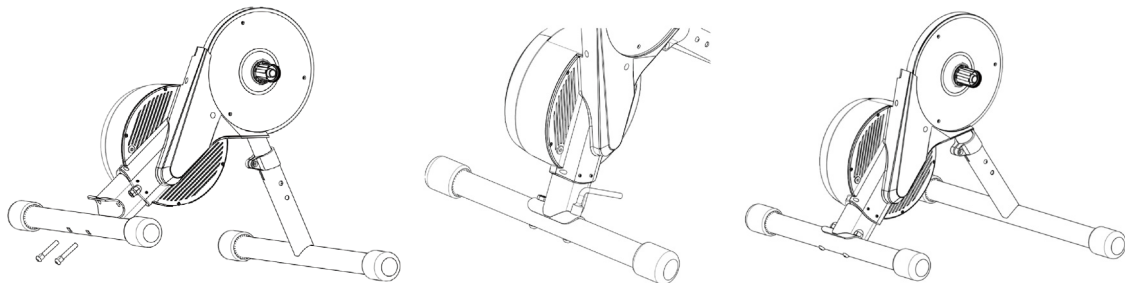

- Nachdem Sie den Einstellknopf gemäß der Abbildung montiert haben, schrauben Sie ihn fest, um die Montage des Trainers abzuschließen.

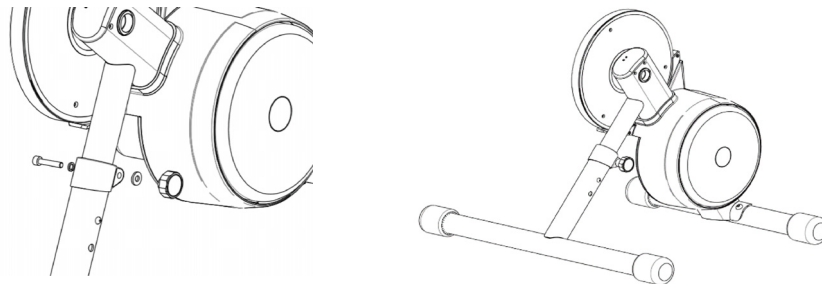

- Setzen Sie die Kassette (separat erhältlich) in das Kassettengehäuse ein und ziehen Sie die Kassettenmutter an, um ein Lösen zu verhindern.

**Achtung:**

Das Xplova NOZA S Fahrradtrainer Kassettengehäuse ist kompatibel mit Shimano und SRAM-Kassetten, die direkt mit einer 11-fach Kassette installiert werden können. Wenn Sie keine 11-fach Kassette verwenden, setzen Sie bitte zuerst die Unterlegscheibe für Kassetten an der Unterseite des Kassettengehäuses ein, bevor Sie die Kassette installieren.

## ■ Anbringen der Kassette (separat erhältlich)

### • Anbringen einer kompatiblen 11-fach Kassette

Befestigen Sie die Kassette manuell am Kassettengehäuse und sichern Sie sie mit der Kassettenmutter am Kassettengehäuse. Verwenden Sie die Kassettenentnahmehülse, um sie am NOZA S Kassettengehäuse zu befestigen (das Werkzeug ist nicht im Lieferumfang enthalten).

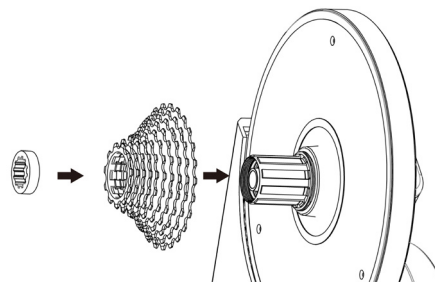

### • Anbringen einer 9- oder 10-fach Kassette

Bevor Sie eine 9- oder 10-fach Kassette anbringen, müssen Sie die 1,8 mm Unterlegscheibe für Kassetten zuerst am Kassettengehäuse anbringen und dann die Kassette wie oben beschrieben am NOZA S Kassettengehäuse befestigen.

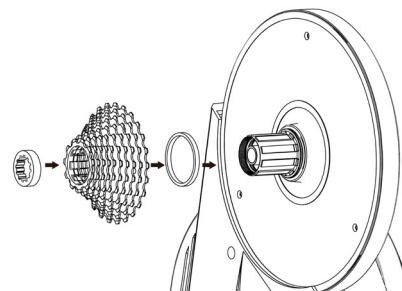

### • 130mm oder 135mm Schnellspanner Montage

Bei der Montage auf einem Schnellspannerrahmen müssen Sie den Adapter A, den Adapter B und das Schnellspannerset verwenden (diese drei Zubehörteile sind im Lieferumfang enthalten). Die Installation entnehmen Sie bitte der Abbildung rechts.

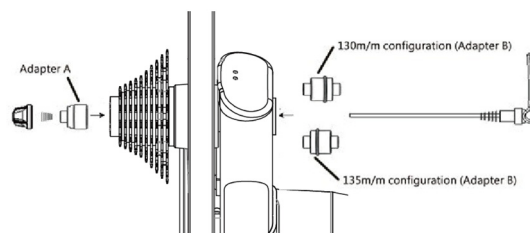

### • 142mm oder 148mm Steckachsen Montage

Bei der Montage auf einem Fahrradrahmen mit Steckachse müssen Sie die Adapter C und D verwenden (die beiden Zubehörteile sind im Lieferumfang enthalten). Die Installation entnehmen Sie bitte der Abbildung rechts.

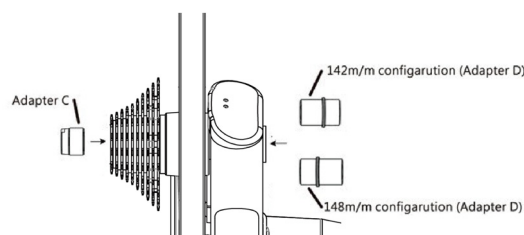

Bitte verwenden Sie das mitgelieferte Netzteil und stecken Sie ein Ende in eine Steckdose. Schließen Sie das andere Ende an den Anschluss am Fahrradtrainer an, wie in der Abbildung rechts dargestellt.

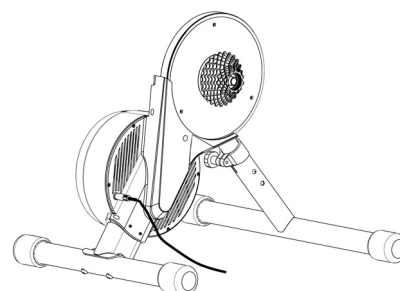



## ■ Montage des Fahrrads

Schieben Sie die Kette an Ihrem Fahrrad auf das kleinste Kettenritzel und entfernen Sie dann das Hinterrad. Richten Sie die Fahrradkette am kleinsten Kettenritzel aus und legen Sie dann die Kette an. Montieren Sie das Fahrrad auf der Achse des NOZA S, um das Fahrrad in eine für die Fahrt geeignete Position zu bringen.

Bitte verwenden Sie den Fahrrad-Schnellspannhebel mit Bedacht. Wenn der Bogen des Dreharms des Schnellspannhebels nach außen zeigt, bedeutet dies, dass sich der Hebel in einem freigegebenen Zustand befindet. Drehen Sie den Dreharm des Hebels im Uhrzeigersinn, um den Schnellspannhebel festzuziehen. Der Dreharm des Schnellspannhebels sollte auf der anderen Seite der Kassette des NOZA S platziert werden.

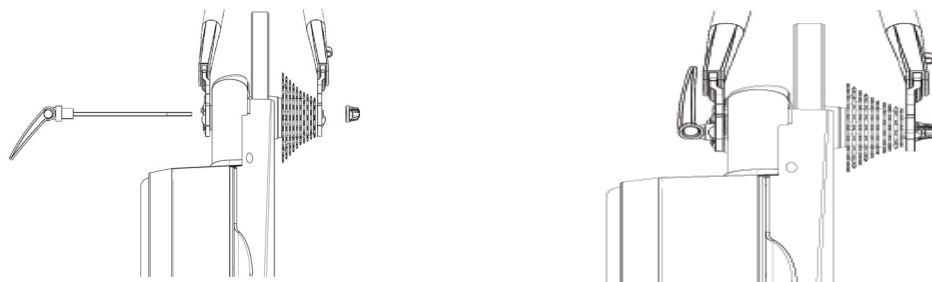

Bitte beachten Sie die folgende Abbildung für die Installation des Steckachsrahmens. Setzen Sie die Steckachse von der anderen Seite der Kassette ein und ziehen Sie die Achse fest.

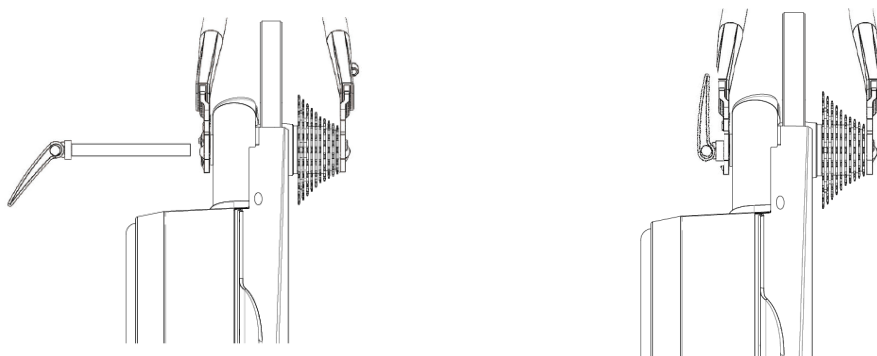

### **Achtung:**

1. Bitte ziehen Sie den Schnellspannhebel und die Steckachse fest an, um Sach- und Personenschäden zu vermeiden. Wenn Sie den Schnellspannhebel und die Steckachse nicht festziehen können, wenden Sie sich bitte an Ihren Händler oder den Xplova Kundendienst. Bitte versuchen Sie NICHT, den NOZA S in diesem Fall zu verwenden.
2. Wenn Sie das Fahrrad montieren, heben Sie bitte das Vorderrad an und drücken Sie den Rahmen nach unten, damit das Fahrrad fest auf dem NOZA S montiert ist.

## ■ Beschreibung der Anzeigen

Der NOZA S verfügt über zwei Kontrollleuchten, eine zeigt den Systemstatus an und die andere den Kommunikationsstatus. Die Positionen der beiden Kontrollleuchten sind in der Abbildung dargestellt:

Systemanzeigeleuchte	
System Ein Status	Abwechselndes, zweimaliges Blinken von rotem Licht und blauem Licht
Standbymodus	Blaues Licht immer an
Fahrstatus	Blaues Licht blinkt
System nicht normal	Rotes Licht immer an
Kommunikationsanzeigeleuchte	
Bluetooth verbunden	Blaues Licht immer an
Bluetooth nicht verbunden	Blaues Licht blinkt

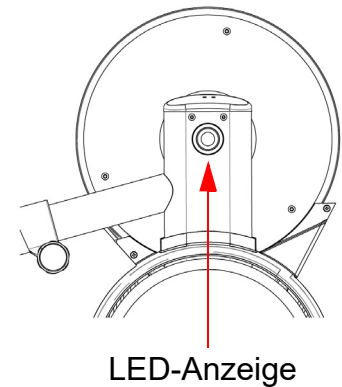

## ■ Fahrradspiel Kurzanleitung

- Bitte laden Sie eine Fahrradspiel Trainingssoftware auf PC/MAC oder Smartphone herunter. Hier sind ein paar zentrale Spiele:
  - ZWIFT: [www.zwift.com](http://www.zwift.com)
  - Rouvy: [rouvy.com](http://rouvy.com)
  - Onelap: [www.onelap.cn](http://www.onelap.cn)



- Installieren Sie Spiele und richten Sie die Verbindung zum NOZA S ein.
- Nachdem Sie das Fahrrad montiert haben, können Sie mit dem Spieltraining zu beginnen.



## ■ Trainingsprogramm und Hochladen von Fahrdaten

Verwenden Sie die Xplova Workout App, um den NOZA S zu steuern und mehrere Trainingsprogramme zu nutzen.

Wenn Sie eine detailliertere Analyse durchführen möchten, können Sie die Xplova Workout App verwenden, um zur Analyse auf die Webseite hochzuladen.

## ■ Weitere tolle Funktionen

Wenn Sie die volle Funktionalität des NOZA S nutzen möchten, empfehlen wir Ihnen, die Xplova Workout App auf Ihrem Smartphone zu installieren. Mit der Xplova Workout App können Sie:

- Trainingsaufzeichnungen anzeigen/speichern
- Die Datensätze auf verschiedene Plattformen hochladen (z.B. Xplova, Strava, TrainingPeak usw.)

Bitte gehen Sie zu Google Play oder App Store, um nach Xplova Workout zu suchen und um die App herunterzuladen und zu installieren. Wenn Sie das Produkt besser verstehen möchten, besuchen Sie bitte unsere offizielle Webseite unter [www.xplova.com](http://www.xplova.com) und laden Sie die Bedienungsanleitung herunter.

## ■ Technische Daten

Abmessungen (montiert)	593 x 514 x 465 mm
Gesamtgewicht (unverpackt)	17,0 kg
Schwungradgewicht	5,9 kg
Schallpegel	58 dB (@30 km/h)
Maximale Ausgangsleistung	2500 W (@58 km/h)
Max. simulierte Steigung	18% (@70 kg)
Genauigkeit	±2,5%
Antriebsstrang	Kassette nicht im Lieferumfang enthalten. Erfordert den Kauf/die Installation einer neuen Kassette: 8/9/10/11-fach SRAM/Shimano
Konnektivität	ANT+, ANT+ FE-C und Bluetooth Smart
Firmware aktualisierbar	Ja
Elektrische Anforderungen	100 - 240 Volt, 1,5 A, 50 Hz - 60 Hz
Paketabmessungen	700 x 300 x 500 mm

# SICHERHEITSVORKEHRUNGEN UND VORSCHRIFTEN

---

## ■ Sicherheitsvorkehrungen vor dem Gebrauch

1. Die Spezifikationen des Xplova NOZA S Netzteils sind wie folgt:
  - Eingang: 100 ~ 240 VAC / 1,5 A
  - Ausgang: 12 VDC / 5,0 A
  - Netzstecker: Außendurchmesser 5,5 m/m; Innendurchmesser 2,5 m/m; Länge 10~12 m/m
2. Verwenden Sie nur das von Xplova NOZA S zertifizierte Netzteil. Nicht konforme Netzteile verursachen irreparable Schäden am Fahrradtrainer.
3. Wenn der Fahrradtrainer aktiv ist, berühren Sie ihn bitte nicht und halten Sie Nichtbenutzer, Tiere oder Gegenstände von ihm fern, um Gefahren zu vermeiden.
4. Wenden Sie sich an Ihren Trainer, bevor Sie mit dem Training beginnen.
5. Bitte legen Sie Ihre Hände oder Gegenstände NICHT in die Nähe der sich drehenden Teile des Xplova NOZA S.
6. Das Schwungrad/die Kassette des Xplova NOZA S kann nach längerem Gebrauch heiß werden. Bitte berühren Sie das Schwungrad/die Kassette NICHT nachdem Sie das Training beendet haben und lassen Sie das Schwungrad/die Kassette abkühlen.
7. Bitte versuchen Sie NICHT, das Fahrrad zu demontieren, wenn die Kassette läuft.
8. Wenn Sie den Xplova NOZA S verwenden, halten Sie Ihre Kinder und Haustiere von ihm fern, um Verletzungen zu vermeiden.
9. Der Xplova NOZA S darf nur auf festem, ebenem Boden installiert und betrieben werden.
10. Fahren Sie bitte vorsichtig, wenn das Training läuft.
11. Von Wasser fernhalten.
12. Vor dem Training sollten Sie überprüfen, ob das Fahrrad fest mit dem Xplova NOZA S verbunden ist.
13. Der Xplova NOZA S kann erst nach der vollständigen Montage verwendet werden.
14. Bei der Verwendung des Xplova NOZA S können Sie nur von Xplova zertifiziertes Zubehör und Netzteile verwenden.

## ■ Hinweise

1. Xplova ist nicht verantwortlich für die Nutzung von Software, Anwendungen und Geräten anderer Unternehmen, die zu einer Fehlfunktion des Xplova NOZA S führen.

2. Da sich ANT+™ und Bluetooth gegenseitig ausschließen, ist es für den Xplova NOZA S unmöglich, gleichzeitig Daten über ANT+™ oder Bluetooth zu senden, d.h. wenn eines der Protokolle verwendet wird, stoppt der Xplova NOZA S automatisch das andere Protokoll, um zu vermeiden, dass sich NOZA S Programme **\*\*fehlerhaft\*\*** verhalten.
3. Funkgeräte können Störungen verursachen und den normalen Betrieb des Xplova NOZA S verändern oder ganz verhindern. Daher wird empfohlen, sich beim Training mit dem NOZA S von Hochspannungsleitungen, Ampeln, Bahnstromleitungen, Bussen oder Straßenbahnen fernzuhalten.
4. Wenn der Xplova NOZA S nicht in Gebrauch ist, achten Sie darauf, ihn nicht über einen längeren Zeitraum dem direkten Sonnenlicht auszusetzen.

## ■ Haftungsausschluss

Achtung! Xplova haftet nicht für vorübergehende oder dauerhafte Verletzungen des Benutzers durch die Nutzung des Xplova NOZA S (direkt oder indirekt).

## ■ Wartung und Pflege

1. Verwenden Sie bei der Reinigung des Fahrradtrainers bitte neutrales Schmieröl. Verwenden Sie KEINE korrosiven Reinigungsmittel.
2. Polieren Sie NICHT die Oberfläche des Fahrradtrainers oder die Bohrungen. Kratzer oder Bohrungen führen zum Auftreten von Rissen.
3. Bitte stellen Sie den Fahrradtrainer in den Innenbereich und halten Sie ihn trocken, um Schäden durch Feuchtigkeit zu vermeiden.

## ■ Xplova - Eingeschränkte Produktgarantie

Diese eingeschränkte Produktgarantie gilt für sämtliche Xplova-Produkte einschließlich des in der Verpackung mitgelieferten Zubehörs. Xplova gewährleistet, dass von autorisierten Distributoren und Händlern vertriebene Produkte den jeweiligen Produktspezifikationen entsprechen und frei von Material— und Herstellungsfehlern sind. Dies gilt ab Erstkaufdatum innerhalb der Garantiezeit von **zwei Jahren**, sofern die Produkte gemäß der beim Kauf mitgelieferten Dokumentation genutzt und gewartet werden. Diese eingeschränkte Produktgarantie unterliegt den folgenden Vorgaben und Bedingungen:

1. Um Garantieleistungen in Anspruch zu nehmen, ist ein Kaufbeleg (Original oder Kopie der Kaufquittung) erforderlich.
2. Die eingeschränkte Produktgarantie gilt ausschließlich in dem Land, in dem das Produkt erworben wurde.
3. Innerhalb der Garantiezeit behält sich Xplova vor, defekte Produkte entweder zu reparieren oder auszutauschen. Xplova ersetzt keine fehlenden Komponenten bei über Online-Auktionen getätigten Käufen.
4. Um Garantieleistungen in Anspruch zu nehmen, wenden Sie sich an Ihren autorisierten Xplova-Händler vor Ort oder an Xplova selbst; Sie erhalten Informationen zum Versand und eine RMA-Nummer.

5. Die eingeschränkte Garantie deckt Kosten für Untersuchung und Reparatur des Produktes innerhalb der Garantiezeit ab. Das fehlerhafte Produkt wird vom Käufer auf eigene Kosten zusammen mit dem Kaufbeleg und der RMA-Nummer an die dafür vorgesehenen Stellen gesendet.
6. Das reparierte oder ausgetauschte Produkt wird von Xplova zur Abholung durch den Kunden an einen bestimmten Ort versandt. Sämtliche ausgetauschten defekten Produkte und Komponenten gehen in das Eigentum von Xplova über. Bei Austausch oder Reparatur eines Produktes gilt für das ausgetauschte oder reparierte Produkt die restliche Laufzeit der Originalgarantie oder 3 Monate; es gilt der jeweils längere Zeitraum.
7. Bevor Sie Geräte an den Kundendienst versenden, sichern Sie sämtliche Daten und entfernen sämtliche vertraulichen, urheberrechtlich relevanten und persönlichen Daten aus dem Produkt. Xplova haftet nicht für Beschädigungen oder Verluste von Daten.
8. Xplova behält sich das Recht vor, seine allgemeinen Geschäftsbedingungen jederzeit und ohne vorherige Ankündigung zu ergänzen, zu ändern und zu reduzieren.
- 9. DIE EINGESCHRÄNKTE GARANTIE GILT NICHT, WENN SCHÄDEN DURCH EINEN ODER MEHRERE DER FOLGENDEN UMSTÄNDE VERURSACHT WURDEN:**
  - A. Die Seriennummer des Produktes wurde entfernt, verändert oder unkenntlich gemacht.
  - B. Der Defekt resultiert aus einer von der üblichen Nutzung des Produktes abweichenden Nutzungsweise.
  - C. Defekte des Produktes durch regulären Verschleiß.
  - D. Der Defekt wurde durch falsche Installation, nicht autorisierte Reparatur, Veränderung oder Modifikation des Produktes durch nicht von Xplova und ihren Bevollmächtigten autorisierte Dritte verursacht.
  - E. Der Defekt wurde durch Zusammenwirken mit Komponenten oder Zubehörteilen verursacht, die nicht offiziell durch Xplova autorisiert oder geliefert oder für bestimmungswidrige Zwecke eingesetzt wurden.
  - F. Der Defekt wurde durch ungewöhnliche korrosive Einflüsse oder den Einsatz unter extremer Hitze oder Feuchtigkeit verursacht.
- 10. Xplova haftet im gesetzlich zulässigen Rahmen nicht für indirekte und Folgeschäden einschließlich entgangenen Gewinn und geschäftliche Verluste.**
11. Diese eingeschränkte Produktgarantie wirkt sich nicht auf weitere gesetzliche Rechte des Kunden je nach Landesrecht aus; solche Rechte bleiben unberührt. In manchen Ländern sind Ausschluss oder Begrenzung von indirekten und Folgeschäden sowie entstehenden Verlusten als auch die Einschränkung impliziter Garantien nicht möglich; unter solchen Umständen treffen die zuvor erwähnten Einschränkungen oder Ausschlüsse eventuell nicht auf den jeweiligen Kunden zu.

**Garantieabdeckung:**

1. Bei normalen Einsatzbedingungen werden das Hauptgerät und die Komponenten des Produkts ein Jahr lang kostenlos nach dem Verkauf gewartet.
2. Bitte zeigen Sie bei Inanspruchnahme des Garantieservice den Originalkaufbeleg bzw. die Rechnung vor. Es können gemäß dieser Produktgarantie Servicegebühren erhoben werden.

Bitte beachten Sie, dass Garantiezeit sowie Verfügbarkeit und Reaktionszeiten von Land zu Land variieren können und eine Registrierung des Produktes erforderlich sein kann. Bei Fragen zu den Garantiebedingungen und anderen Themen wenden Sie sich bitte an Ihren Händler oder an Xplova.

**Website: <https://www.xplova.com>**

# TABLE DES MATIÈRES

---

<b>Connaitre votre NOZA S</b> .....	<b>1</b>
Contenu de l'emballage .....	1
Présentation du produit .....	3
<b>Instructions de l'assemblage</b> .....	<b>4</b>
L'assemblage du Xplova NOZA S .....	4
Installer la cassette (vendue séparément) .....	6
Monter votre vélo .....	7
Descriptions des indicateurs .....	8
Le jeu de cyclisme GDR .....	8
Programme d'entraînement et téléchargement des données cyclistes .....	9
Plus des fonctions incroyables .....	9
Caractéristiques .....	9
<b>Précautions et règlements sur la sécurité</b> .....	<b>10</b>
Précautions de sécurité avant utilisation .....	10
Avis .....	10
Avertissement .....	11
Maintenance et entretien .....	11
Politique Xplova De Garantie Limitée De L'appareil .....	11



# CONNAÎTRE VOTRE NOZA S

## ■ Contenu de l'emballage

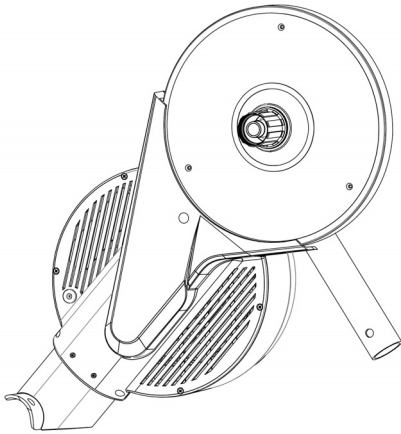

Unité principale du vélo stationnaire  
Xplova NOZA S

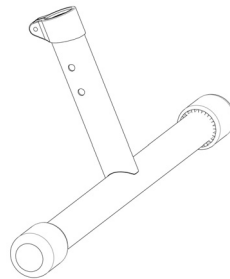

Tube inférieur  
avant

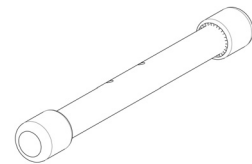

Tube inférieur  
arrière

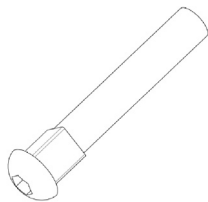

Boulon hexagonal  
à tête carrée x 2

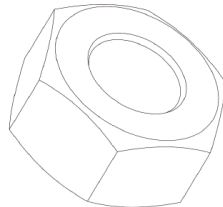

Écrou hexagonal  
x 2

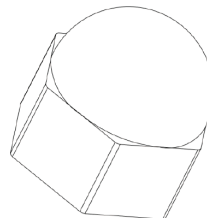

Cache-boulon  
décoratif x 2

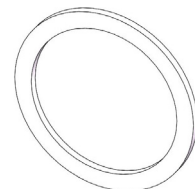

Rondelle de  
cassette 1,8mm

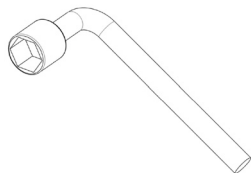

Clé à douille

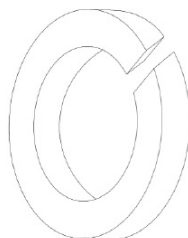

Rondelle élastique

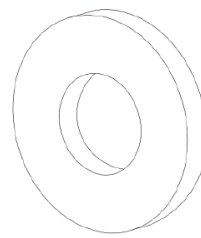

Rondelle plate

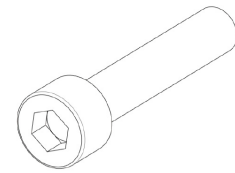

Boulon à tête  
hexagonale

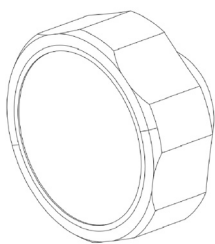

Bouton de réglage

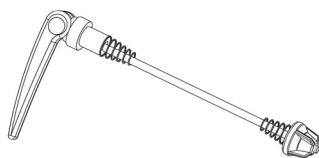

Kit d'attache rapide



Adaptateur secteur

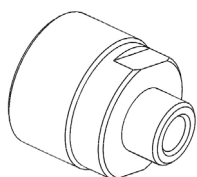

Adaptateur A -  
pour attache  
rapide écrou de  
cassette

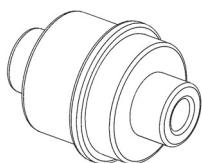

Adaptateur B -  
pour attache  
rapide 130mm/  
135mm

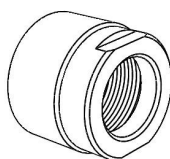

Adaptateur C -  
pour axe  
traversant écrou  
de cassette

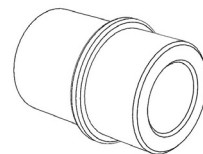

Adaptateur D -  
pour axe  
traversant 12x142/  
12x148mm

Remarque : Les accessoires peuvent varier selon le pays ou la région.

## ■ Présentation du produit

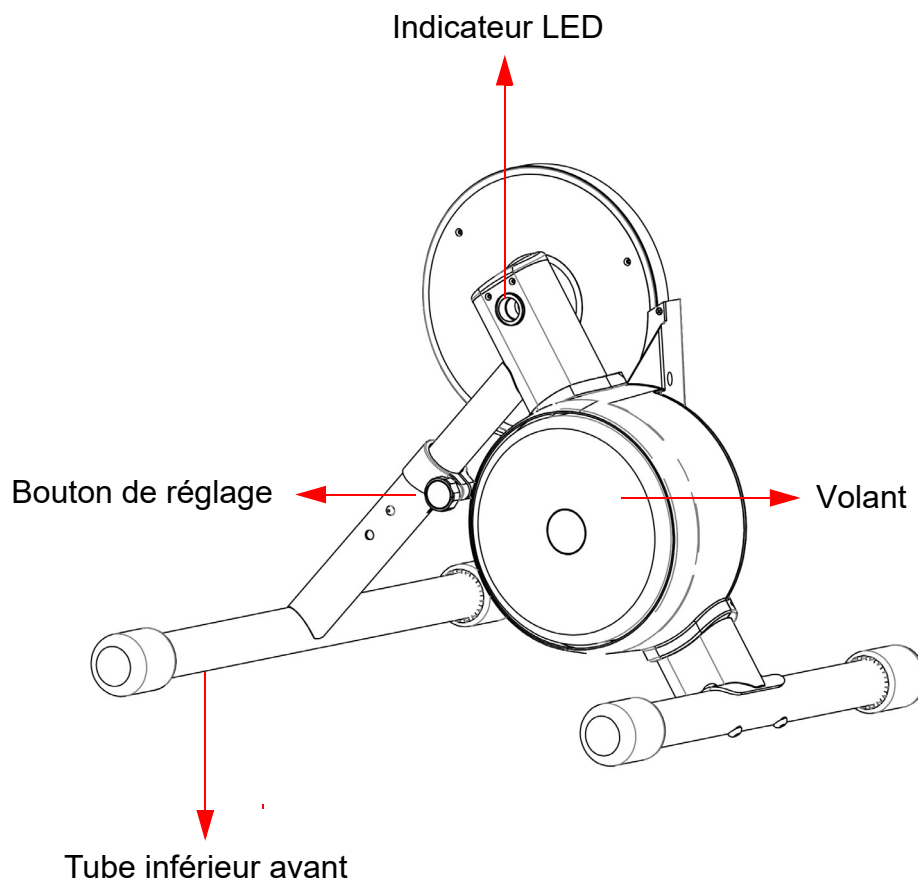

# INSTRUCTIONS DE L'ASSEMBLAGE

## ■ L'assemblage du Xplova NOZA S

1. Ouvrez le carton d'emballage, retirez le couvercle supérieur en polystyrène et retirez les outils d'installation et les accessoires du sac d'accessoires.

- Pour l'installation du tube inférieur avant, utilisez :  
rondelle élastique x 1, rondelle plate x 1, boulon à tête hexagonale x 1, bouton de réglage 1

- Pour l'installation du tube inférieur arrière, utilisez :  
boulon hexagonal à tête carrée x 2, écrou hexagonal x 2, cache-boulon décoratif x 2

2. Sortez l'unité principale du vélo stationnaire NOZA S et le tube inférieur avant du couvercle inférieur en polystyrène et installez-les conformément aux illustrations.

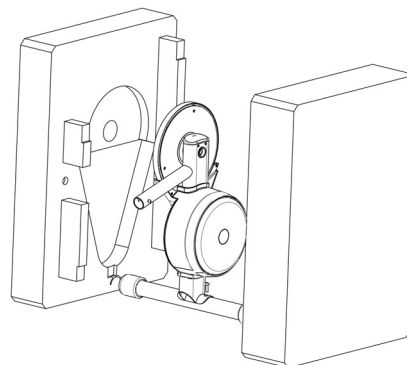

Unité principale du vélo stationnaire NOZA S

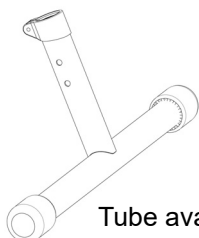
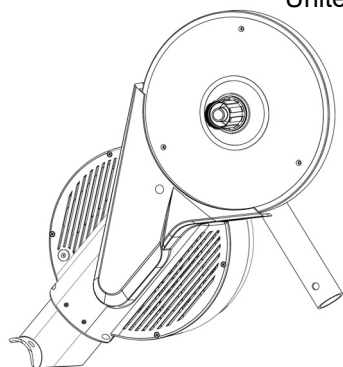

Tube avant



Schéma de l'installation complète du tube avant

Conseil : Appuyez sur le bouton installant le NOZA S. Une fois l'installation est terminée, assurez-vous que le bouton passe par le trou de positionnement situé sur le pied antérieure.

- Placez le tube avant au sol comme support pour soulever le vélo stationnaire, insérez un boulon à tête hexagonale à tête carrée dans le trou carré du tube inférieur arrière et fixez-le fermement à l'unité principale de l'unité principale du vélo stationnaire. Utilisez ensuite la clé à douille pour visser l'écrou hexagonal et installez le cache-boulon décoratif.

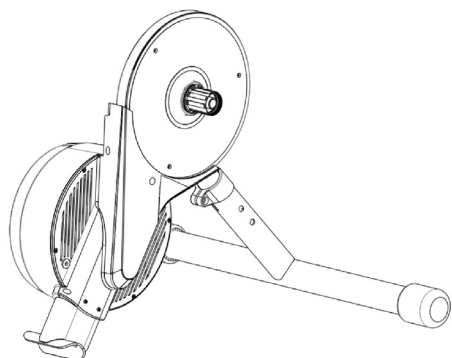
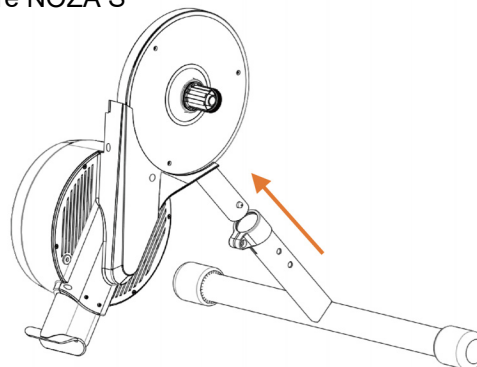
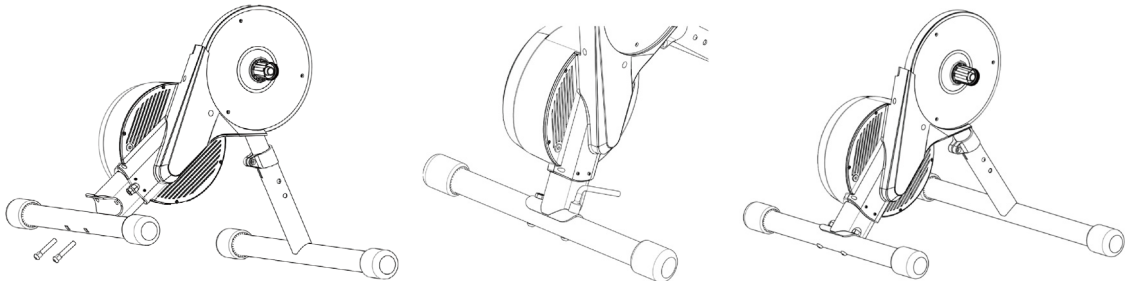

- Après l'installation du bouton de réglage conformément à l'illustration, vissez le bouton pour terminer le montage du vélo stationnaire.

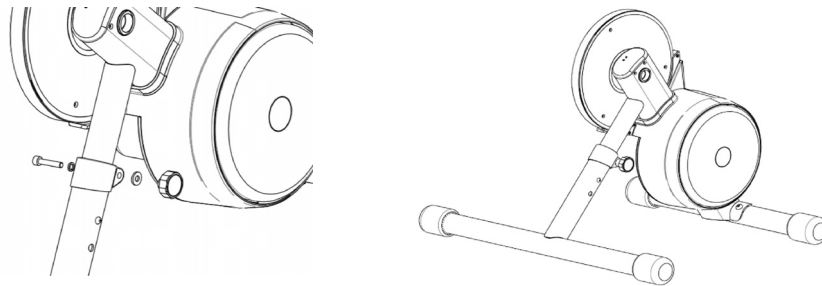

- Installez la cassette (vendue séparément) dans le corps de la cassette et verrouillez l'écrou de la cassette pour éviter tout desserrage.

**Attention :**

Le corps de la cassette pour le vélo stationnaire Xplova NOZA S est compatible avec les cassettes Shimano et SRAM pouvant être installées directement avec une cassette à 11 vitesses. Si vous utilisez une cassette qui n'a pas 11 vitesses, installez d'abord la rondelle de cassette sur la partie inférieure du corps de la cassette avant d'installer la cassette.

## ■ Installer la cassette (vendue séparément)

- **Installer une cassette compatible à 11 vitesses**

Installez manuellement la cassette sur le corps de la cassette et utilisez l'écrou de la cassette pour la fixer au corps de la cassette. Utilisez la douille de démontage de cassette pour la fixer fermement sur le corps de la cassette NOZA S (l'outil n'est pas inclus).

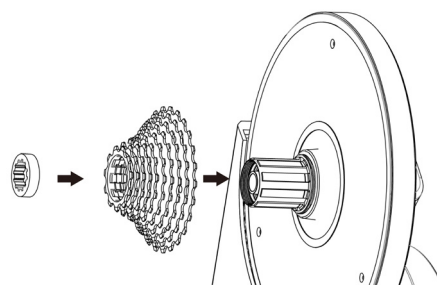

- **Installer une cassette à 9 ou 10 vitesses**

Avant d'installer une cassette à 9 ou 10 vitesses, vous devez d'abord placer la rondelle de cassette de 1,8mm sur le corps de la cassette, puis fixer fermement la cassette sur le corps de la cassette NOZA S, comme indiqué ci-contre.

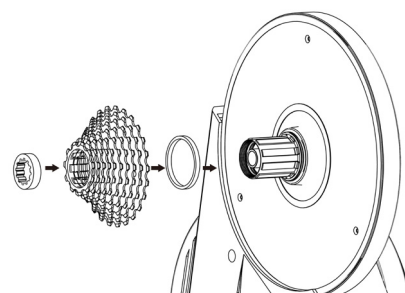

- **Installation du dégagement rapide de 130mm ou 135mm**

Lors de l'installation sur un cadre de vélo à dégagement rapide, vous devez utiliser l'adaptateur A, l'adaptateur B et le kit de libération rapide (ces trois accessoires sont inclus dans l'emballage). Veuillez consulter la figure à droite pour l'installation.

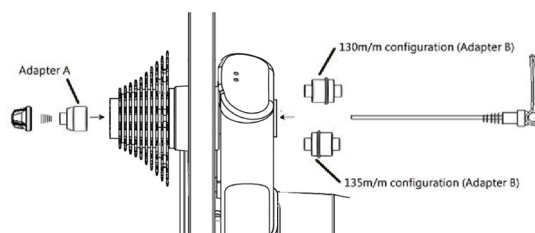

- **Installation de l'axe traversant de 142mm ou 148mm**

Lors de l'installation sur un cadre de vélo à axe traversant, vous devez utiliser les adaptateurs C et D (ces deux accessoires sont inclus dans l'emballage). Veuillez consulter la figure à droite pour l'installation.

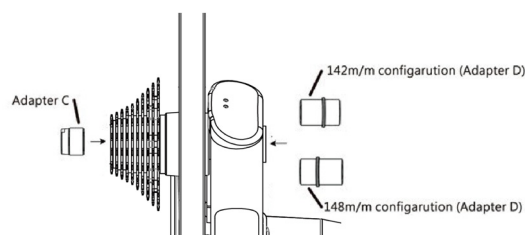

Veillez utiliser l'adaptateur secteur fourni et branchez une extrémité sur une prise murale. Connectez l'autre extrémité à la prise d'alimentation du vélo stationnaire, comme indiqué sur la figure à droite.

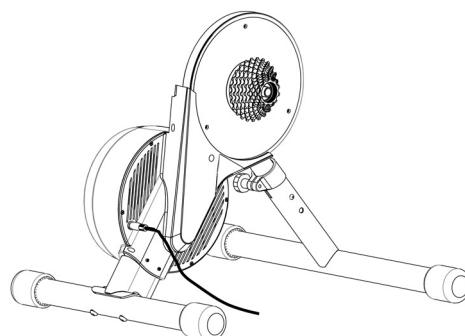

## ■ Monter votre vélo

Placez la chaîne de votre vélo sur le plus petit pignon de la cassette, puis retirez la roue arrière. Alignez la chaîne du vélo avec le plus petit pignon de la cassette, puis mettez-la sur la chaîne et montez le vélo sur l'essieu du NOZA S pour que le vélo soit dans une position adaptée à la conduite.

Veillez utiliser le levier de dégagement rapide du vélo correctement et avec précaution. Lorsque l'arc du bras rotatif du levier de dégagement rapide est tourné vers l'extérieur, cela signifie que le levier est dans un état relâché. Faites tourner le bras rotatif du levier dans le sens horaire pour serrer le levier de dégagement rapide. Le bras rotatif du levier de dégagement rapide doit être placé de l'autre côté de la cassette du NOZA S.

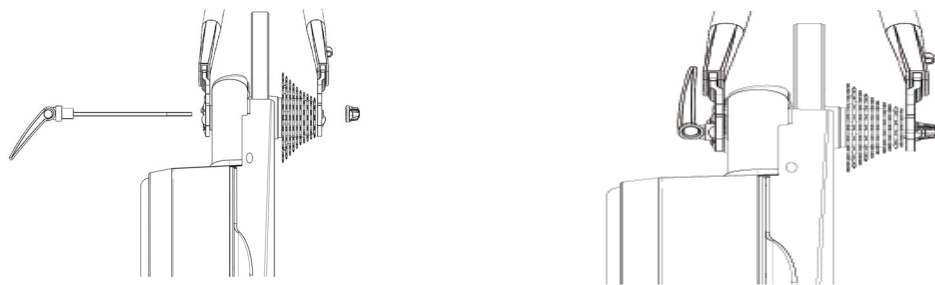

Veillez consulter la figure suivante pour l'installation du vélo à axe traversant. Insérez l'axe traversant de l'autre côté de la cassette et serrez-le.

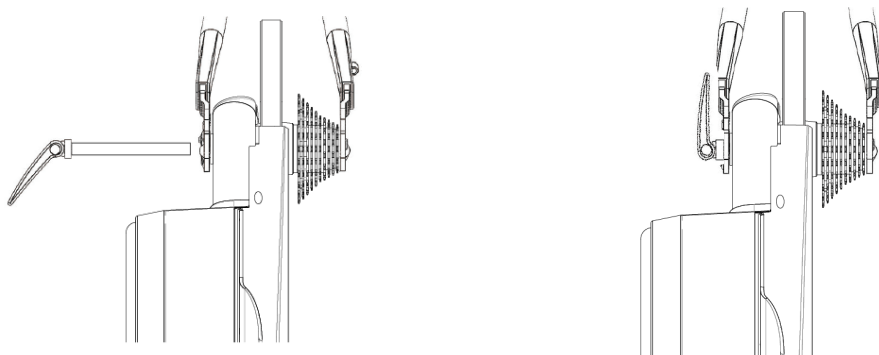

### Attention :

1. Veuillez serrer fermement le levier de dégagement rapide et l'axe traversant pour éviter tout dommage aux biens ou toute blessure. Si vous ne pouvez pas serrer le levier de dégagement rapide et l'axe traversant, veuillez contacter votre revendeur ou le service client de Xplova. Veuillez NE PAS essayer d'utiliser le NOZA S dans cette situation.
2. Lors du montage du vélo, veuillez lever sa roue avant et appuyez sur le cadre pour que le vélo soit fermement monté sur le NOZA S.

## ■ Descriptions des indicateurs

Le NOZA S dispose de deux voyants lumineux, l'un indique l'état du système, l'autre indique l'état de la communication. Voyez l'illustration pour l'emplacement des deux voyants lumineux :

Voyant lumineux système	
État du système allumé	Clignotement alterné de la lumière rouge et de la lumière bleue deux fois
État de veille	Voyant bleu toujours allumé
État de conduite	Voyant bleu clignotant
Système anormal	Voyant rouge toujours allumé
Voyant lumineux de communication	
Bluetooth connecté	Voyant bleu toujours allumé
Bluetooth non connecté	Voyant bleu clignotant

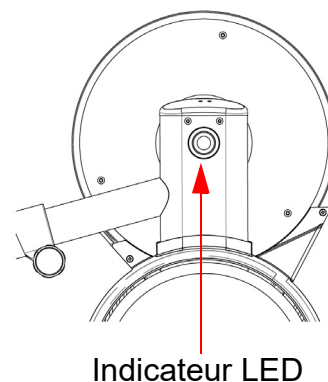

## ■ Le jeu de cyclisme GDR

1. Veuillez télécharger quelques logiciels d'entraînement sur votre PC/MAC ou Smartphone. Voici quelques jeux principaux :
  - ZWIFT: [www.zwift.com](http://www.zwift.com)
  - Rouvy: [rouvy.com](http://rouvy.com)
  - Onelap: [www.onelap.cn](http://www.onelap.cn)



2. Installez les jeux et configurez les avec votre NOZA S.
3. Une fois que vous montez le vélo, vous êtes prêt à commencer l'expérience d'entraînement.





## ■ Programme d'entraînement et téléchargement des données cyclistes

Utilisez l'appli Xplova Workout pour contrôler le NOZA S et utiliser plusieurs programmes d'entraînement.

Si vous voudriez une analyse plus détaillée, vous pouvez utiliser l'appli Xplova Workout pour transférer vos données sur le site Web.

## ■ Plus des fonctions incroyables

Si vous voulez utiliser toutes les fonctions du NOZA S, nous vous recommandons d'installer l'application Xplova Workout sur votre Smartphone. L'appli Xplova Workout vous permet de :

- Afficher/stocker les dossiers d'entraînement
- Transférez les enregistrements sur différentes plateformes (telles que Xplova, Strava, TrainingPeak, etc.)

Accédez à Google Play ou à l'App Store pour rechercher Xplova Workout afin de télécharger et d'installer l'appli. Si vous voulez mieux comprendre le produit, rendez-vous sur notre site officiel [www.xplova.com](http://www.xplova.com) et téléchargez le manuel d'utilisation.

## ■ Caractéristiques

Dimensions (installé)	593 x 514 x 465 mm
Poids total (non emballé)	17,0 kg
Poids du volant	5,9 kg
Niveau sonore	58 dB (à 30 km/h)
Puissance max. en sortie	2500 W (à 58 km/h)
Inclinaison max. simulée	18% (à 70 kg)
Précision	±2,5%
Transmission du vélo	Cassette non incluse. Nécessite l'achat/installation d'une nouvelle cassette : SRAM/Shimano à 8/9/10/11 vitesses
Connectivité	ANT+, ANT+ FE-C et Bluetooth Smart
Mise à niveau du micrologiciel	Oui
Spécifications électriques	100 - 240 Volt, 1,5 A, 50 Hz - 60 Hz
Dimensions de la boîte	700 x 300 x 500 mm

# PRÉCAUTIONS ET RÈGLEMENTS SUR LA SÉCURITÉ

---

## ■ Précautions de sécurité avant utilisation

1. Les caractéristiques de l'adaptateur secteur Xplova NOZA S sont les suivantes :
  - Entrée : 100 ~ 240 VCC / 1,5 A
  - Sortie : 12 VCC / 5,0 A
  - Prise électrique : Diamètre extérieur 5,5 mm ; diamètre interne 2,5 mm ; longueur 10 à 12 mm
2. Utilisez uniquement l'adaptateur secteur certifié par le Xplova NOZA S. Des adaptateurs secteur non conformes provoqueront des dommages irréparables au vélo stationnaire.
3. Lorsque le vélo stationnaire est actif, veuillez ne pas le toucher et gardez à l'écart les non-utilisateurs, les animaux ou les objets pour éviter tout danger.
4. Consultez votre coach avant de commencer tout programme d'entraînement.
5. Veuillez NE PAS mettre vos mains ou tout objet près des pièces en rotation du Xplova NOZA S.
6. Le volant ou la cassette du Xplova NOZA S peut chauffer après une utilisation prolongée. Veuillez NE PAS toucher le volant ou la cassette dans un court laps de temps.
7. Veuillez NE PAS essayer de démonter le vélo lorsque la cassette est en mouvement.
8. Lorsque vous utilisez le Xplova NOZA S, tenez vos enfants et animaux domestiques hors de portée pour éviter les blessures.
9. Le Xplova NOZA S ne peut être installé et utilisé que sur un sol ferme et plat.
10. Lorsque l'entraînement est en cours, veuillez conduire en toute sécurité.
11. Tenez à l'écart de l'eau.
12. Avant de vous entraîner, vérifiez si le vélo est correctement fixé au Xplova NOZA S.
13. Le Xplova NOZA S ne peut être utilisé qu'après son assemblage complet.
14. Lors de l'utilisation du Xplova NOZA S, vous ne pouvez utiliser que des accessoires et des adaptateurs secteur certifiés par Xplova.

## ■ Avis

1. Xplova ne saurait être tenu pour responsable de l'utilisation par les utilisateurs de logiciels, d'applications et d'appareils d'autres sociétés qui entraînerait un dysfonctionnement du Xplova NOZA S.

2. Comme ANT+™ et Bluetooth s'excluent mutuellement, il est impossible pour le Xplova NOZA S d'envoyer des données simultanément via ANT+™ ou Bluetooth. En d'autres termes, lorsqu'un des protocoles est utilisé, le Xplova NOZA S arrêtera automatiquement l'autre protocole pour éviter tout risque de problème avec les programmes NOZA S.
3. Les appareils radio peuvent provoquer des interférences et peuvent changer ou empêcher complètement le fonctionnement normal du Xplova NOZA S. Par conséquent, lors d'un entraînement avec le NOZA S, il est conseillé de rester à l'écart des lignes électriques à haute tension, des feux de circulation, des lignes électriques ferroviaires, des bus ou des tramways.
4. Lorsque vous n'utilisez pas votre Xplova NOZA S, veillez à ne pas l'exposer à la lumière directe du soleil pendant de longues périodes.

## ■ Avertissement

Attention ! Xplova ne saurait être tenu responsable des blessures temporaires ou permanentes causées à l'utilisateur par l'utilisation du Xplova NOZA S (directement ou indirectement).

## ■ Maintenance et entretien

1. Lors du nettoyage du vélo stationnaire, veuillez utiliser de l'huile de lubrification neutre. N'utilisez PAS de détergents corrosifs.
2. Ne lustrez PAS la surface du vélo stationnaire et ne percez PAS de trous. Des égratignures ou des trous percés conduiront à l'apparition de fissures.
3. Veuillez placer le vélo stationnaire à l'intérieur et gardez-le au sec pour éviter les dommages dus à l'humidité.

## ■ Politique Xplova De Garantie Limitée De L'appareil

La Garantie limitée de l'appareil s'applique aux produits Xplova. y compris l'ensemble des accessoires contenu dans le coffret—cadeau d'origine Xplova. Xplova garantit la conformité des produits vendus par ses distributeurs et fournisseurs agréés, aux spécifications applicables aux produits ; l'absence de défaut matériel et de fabrication sur toute la durée de la Garantie limitée de l'appareil, soit **deux ans** à partir de la première date d'achat, à condition que lesdits produits soient utilisés et entretenus conformément au mode d'emploi et à toute autre documentation fournie à l'acheteur au moment de l'achat. La Garantie limitée de l'appareil est sujette aux conditions suivantes :

1. Pour obtenir un service sous garantie. il est nécessaire de présenter une preuve d'achat, c'est-à-dire l'original ou une copie de la facture émise par le distributeur d'origine.
2. Cette Garantie limitée de l'appareil n'est valable et n'entre en vigueur que dans le pays/la région où l'appareil est vendu.

3. Cette Garantie limitée de l'appareil concède la réparation ou le remplacement de l'appareil défectueux pendant la durée de la Garantie limitée de l'appareil, à la seule discrétion de Xplova. Xplova ne remplacera pas les composants manquants dans l'emballage lorsque l'appareil est acheté aux enchères en ligne.
4. Pour obtenir un service sous garantie, contactez votre distributeur local agréé Xplova, ou directement Xplova, pour obtenir les instructions sur le transport et un numéro d'autorisation de retour de l'article.
5. Cette Garantie limitée de l'appareil couvre les dépenses engagées pour l'inspection et la réparation du produit pendant la durée de la Garantie limitée de l'appareil. Le produit défectueux doit être livré par l'acheteur à ses propres frais aux locaux désignés avec la preuve d'achat et le numéro d'autorisation de retour de l'article.
6. Xplova retournera le produit en bon état de fonctionnement, réparé ou remplacé, au point de livraison où le client le récupérera. Tout produit ou composant défectueux et remplacé sera alors la propriété de Xplova.  
Si Xplova répare ou remplace le produit, le produit réparé ou remplacé restera sous garantie pendant toute la durée restante de la garantie d'origine, ou pendant trois (3) mois à partir de la date de réparation ou de remplacement, selon la durée la plus longue.
7. Avant de retourner un appareil pour entretien, assurez-vous d'effectuer une sauvegarde des données et de supprimer toute information confidentielle, de propriété ou personnelle qui pourrait se trouver dans l'appareil. Xplova n'est pas tenu responsable des dommages sur les données ou de leur perte.
8. Xplova se réserve le droit d'ajouter, de supprimer ou de compléter ces conditions à tout moment et sans préavis, sur son site Internet indiqué ci-dessous.
9. **CETTE GARANTIE LIMITÉE NE S'APPLIQUE PAS SI LE DOMMAGE EST PROVOQUÉ PAR L'UNE DES SITUATIONS CI-DESSOUS :**
  - A. le numéro de série du produit a été enlevé, effacé, défigurés, altéré ou est illisible,
  - B. le dommage résulte de l'utilisation anormale et inhabituelle du produit,
  - C. une détérioration du produit due à l'usure normale,
  - D. le dommage résulte d'une mauvaise installation, d'une réparation non autorisée, d'une altération ou d'une modification apportée au produit par un tiers autre que Xplova ou son représentant,
  - E. le dommage résulte de l'utilisation de composants ou d'accessoires non officiellement autorisés ou fournis par Xplova, ou utilisés de façon non conforme aux indications,
  - F. le dommage résulte de l'exposition de l'appareil à des conditions de corrosion anormales, ou à son fonctionnement dans des conditions de températures ou d'humidité extrêmes.
10. **XPLOVA N'EST PAS TENU RESPONSABLE DES PERTES OU DOMMAGES IMMATÉRIELS OU ACCESSOIRES, QUELLE QU'EN SOIT LA NATURE, DONT ENTRE AUTRES, LA PERTE DE PROFIT OU LA PERTE COMMERCIALE. DANS LA MESURE OÙ CES PERTES ET DOMMAGES SONT LÉGALEMENT MIS HORS DE SA RESPONSABILITÉ.**

11. La Garantie limitée de l'appareil n'affecte pas les droits statutaires du client de la loi spécifique au pays d'achat. Ces droits restent protégés. Certains pays n'autorisent pas l'exclusion ou la limite des pertes ou dommages immatériels ou accessoires, ni la limite des garanties implicites. Dans ces cas, la limite susmentionnée des exclusions ne s'appliquent pas aux clients desdits pays.

**Couverture de la garantie :**

1. Dans des conditions normales d'utilisation, l'unité principale et les composants du produit bénéficient gratuitement d'un an de services de service après-vente.
2. Veuillez présenter le reçu ou le ticket d'achat original avec cette Garantie du produit lorsque vous voulez demander un service après-vente. Des frais de service peuvent être applicables en fonction de la Garantie du produit.

Veillez noter que la Durée de la Garantie limitée de l'appareil, la disponibilité du service et les temps de réponse peuvent varier d'un pays à un autre et restent sujets aux exigences en matière d'enregistrement du pays d'achat. Si vous avez besoin d'aide concernant les conditions de la garantie, ou pour toute autre question, veuillez contacter le distributeur d'origine ou Xplova.

**Site Web :** <https://www.xplova.com>

# INDICE

---

<b>Panoramica di NOZA S</b> .....	<b>1</b>
Contenuto della confezione .....	1
Introduzione del prodotto .....	3
<b>Istruzioni per il montaggio</b> .....	<b>4</b>
Montaggio di Xplova NOZA S .....	4
Montaggio della cassetta (venduta separatamente) .....	6
Montaggio della bicicletta .....	7
Descrizione degli indicatori .....	8
Guida rapida del gioco di ciclismo .....	8
Programma di allenamento e caricamento dei dati della corsa .....	9
Altre fantastiche funzioni .....	9
Specifiche .....	9
<b>Avvertenze e norme sulla sicurezza</b> .....	<b>10</b>
Avvertenze sulla sicurezza prima dell'uso .....	10
Avvisi .....	10
Limitazione di responsabilità .....	11
Manutenzione e cura .....	11
Garanzia Limitata Del Prodotto Xplova .....	11

# PANORAMICA DI NOZA S

---

## ■ Contenuto della confezione

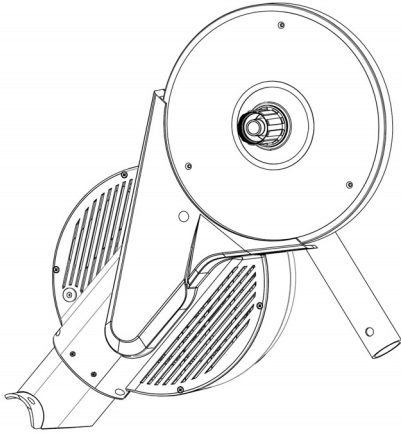

Unità principale del rullo da allenamento per ciclismo Xplova NOZA S

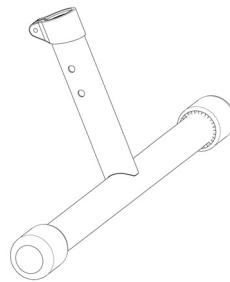

Tubo inferiore anteriore

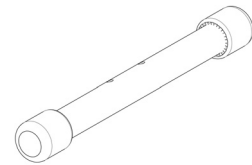

Tubo inferiore posteriore

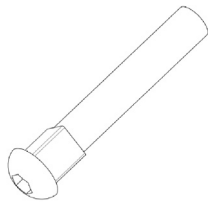

Bulloni esagonali a testa quadrata x2

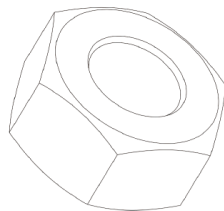

Dadi esagonali x2

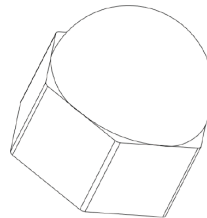

Copri bullone x2

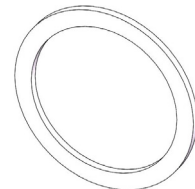

Rondella da 1,8 mm

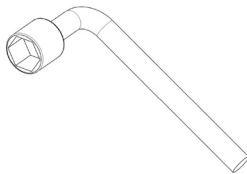

Bussola

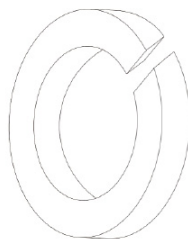

Rondella elastica

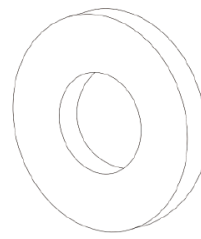

Rondella piatta

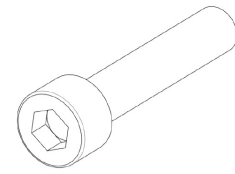

Bullone esagonale

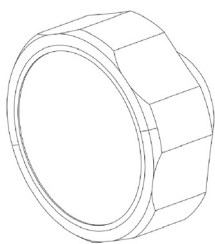

Manopola di regolazione

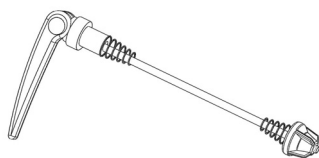

Kit di rilascio rapido



Adattatore di alimentazione

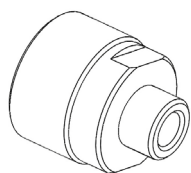

Adattatore A -  
per il rilascio  
rapido dado  
cassetta

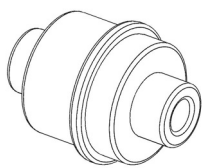

Adattatore B -  
per il rilascio  
rapido  
130 mm / 135 mm

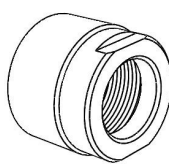

Adattatore C -  
per asse passante  
dado cassetta

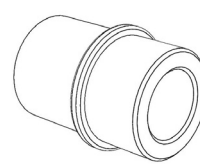

Adattatore D -  
per asse passante  
12x142 /  
12x148 mm

Nota: Gli accessori possono variare in base al paese o la regione.



## ■ Introduzione del prodotto

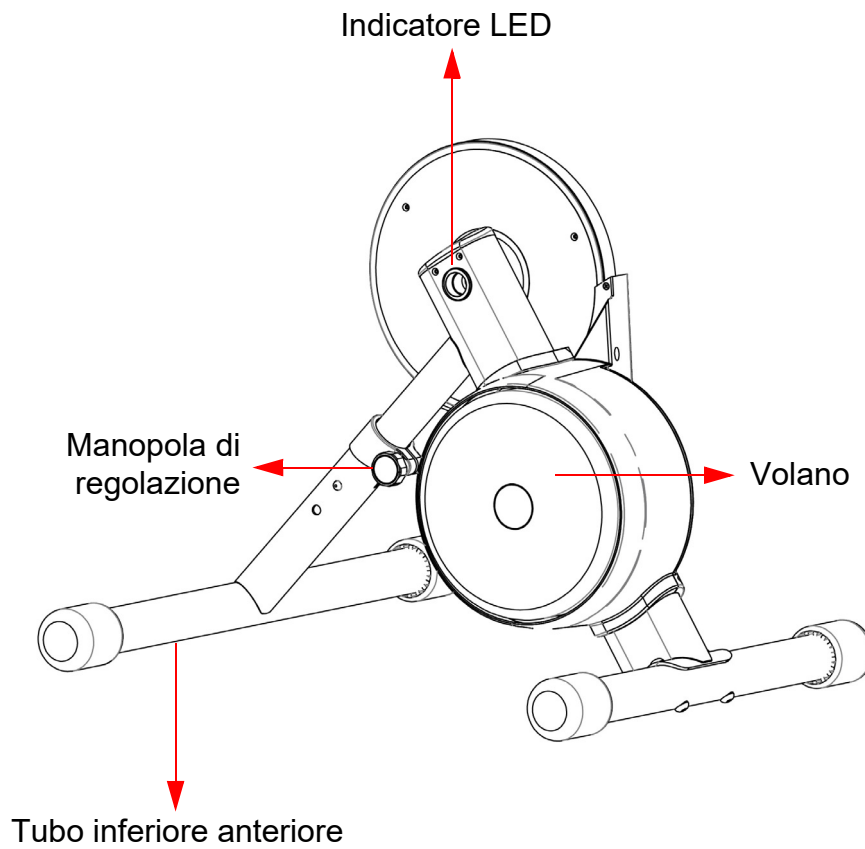

# ISTRUZIONI PER IL MONTAGGIO

## ■ Montaggio di Xplova NOZA S

1. Aprire la confezione, rimuovere il coperchio superiore in polistirolo ed estrarre gli utensili per l'installazione e gli accessori dalla confezione degli accessori.

- Per l'installazione del tubo inferiore anteriore, usare:

1 rondella elastica, 1 rondella piatta,

1 bullone esagonale, 1 manopola di regolazione

- Per l'installazione del tubo inferiore posteriore, usare:

2 bulloni esagonali a testa quadrata, 2 dadi esagonali, 2 copri bullone

2. Estrarre l'unità principale del rullo da allenamento NOZA S e il tubo inferiore anteriore dal coperchio inferiore in polistirolo e installarli seguendo le istruzioni.

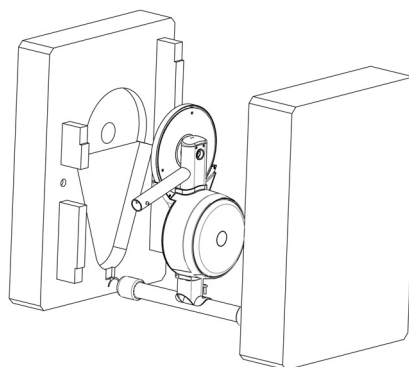

Unità principale del rullo da allenamento per ciclismo NOZA S

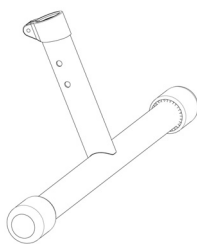
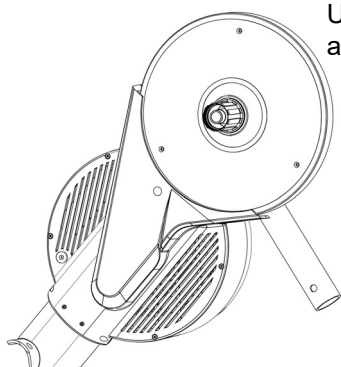

Supporto anteriore

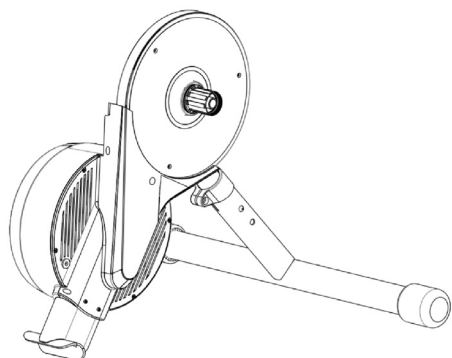
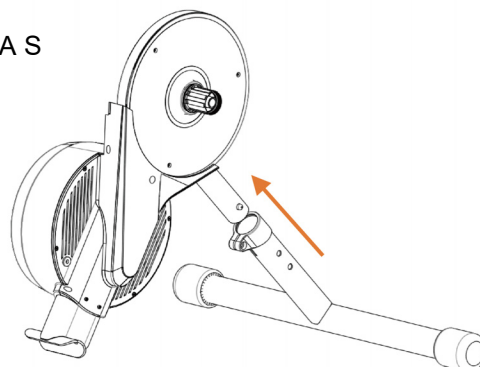

Suggerimento: Premere il pulsante a molla durante l'installazione. Una volta completata l'installazione, assicurarsi che il pulsante sia all'interno del foto sul supporto anteriore.

Immagine dell'installazione del supporto anteriore completata

3. Poggiare il supporto anteriore sul pavimento per sollevare il rullo da allenamento, inserire un bullone esagonale a testa quadrata nel foro quadrato sul retro del tubo inferiore posteriore e fissarlo con l'unità principale del rullo da allenamento. Quindi usare la bussola per avvitare il dado esagonale e inserire il copri bullone.

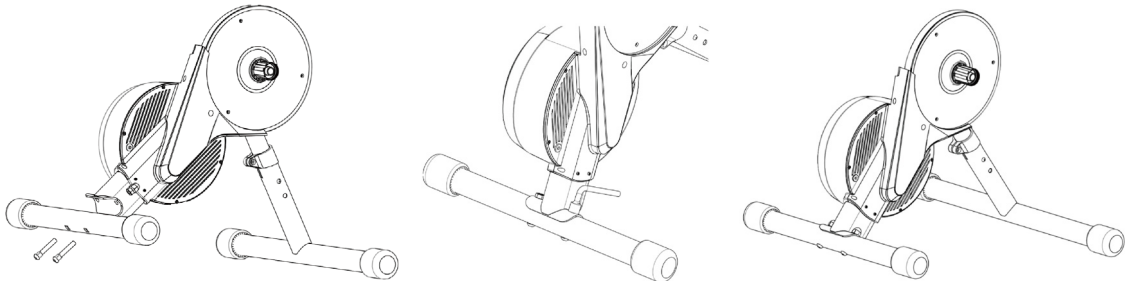

4. Una volta installata la manopola seguendo l'illustrazione, avviare la manopola per completare il montaggio del rullo da allenamento.

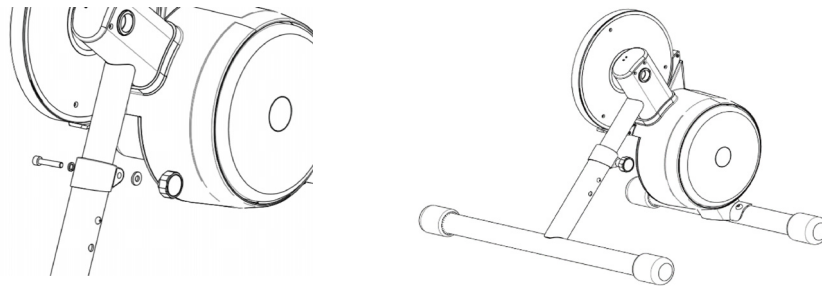

5. Installare la cassetta (venduta separatamente) nel corpo cassetta e serrare il dado cassetta per evitare che si allenti.

**Attenzione:**

Il corpo cassetta del rullo da allenamento per ciclismo Xplova NOZA S è compatibile con cassette Shimano e SRAM, che nel caso di cassette a 11 velocità possono essere installate direttamente. Se invece la cassetta in uso non fosse a 11 velocità, sarà necessario fissare la rondella della cassetta nella parte inferiore del corpo prima di installare la cassetta stessa.

## ■ Montaggio della cassetta (venduta separatamente)

### • Montaggio di una cassetta a 11 velocità compatibile

Montare manualmente la cassetta sul corpo apposito, ed utilizzare il dado per fissarla. Usare una chiave per la rimozione della cassetta per fissarla al corpo cassetta NOZA S (utensile non incluso).

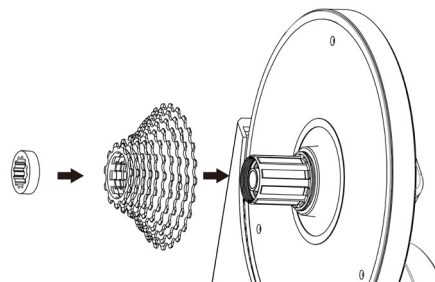

### • Montaggio di una cassetta a 9 o 10 velocità

Prima di montare una cassetta a 9 o 10 velocità, è necessario inserire la rondella cassetta da 1,8 mm a contatto con il corpo della cassetta, e infine fissare la cassetta come indicato in precedenza.

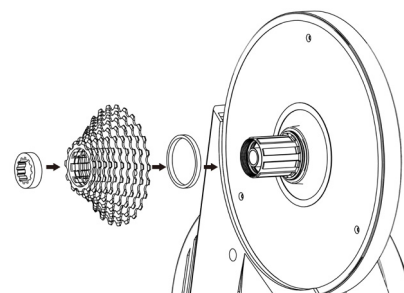

### • Installazione del rilascio rapido da 130 mm o 135 mm

In caso di installazione di un telaio bicicletta con rilascio rapido, è necessario usare l'Adattatore A, l'Adattatore B e il kit di rilascio rapido (questi accessori sono inclusi nella confezione). Consultare l'immagine sulla destra per l'installazione.

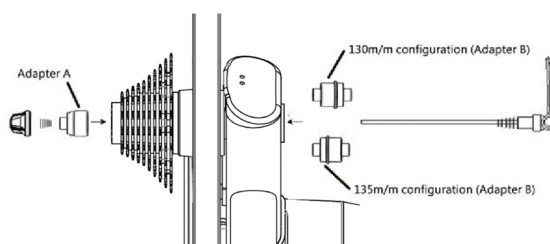

### • Installazione dell'asse passante da 142 mm o 148 mm

In caso di installazione di un telaio bicicletta con perno passante, è necessario usare gli Adattatori C e D (questi accessori sono inclusi nella confezione). Consultare l'immagine sulla destra per l'installazione.

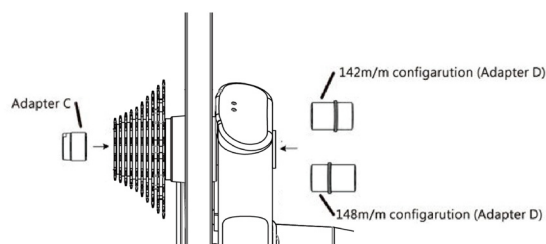

Usare l'adattatore di alimentazione in dotazione e collegare una estremità alla presa a parete. Collegare l'altra estremità al jack di alimentazione sul rullo da allenamento per ciclismo come mostrato nell'immagine sulla destra.

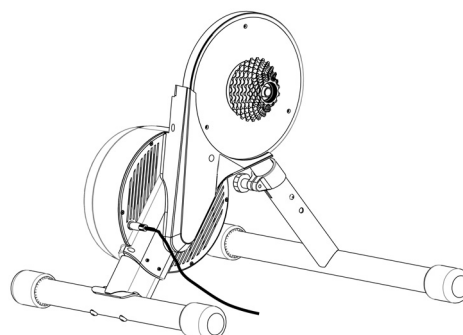

## ■ Montaggio della bicicletta

Spostare la catena della bicicletta sul pignone più piccolo della cassetta e rimuovere la ruota posteriore. Allineare la bicicletta con il pignone più piccolo della cassetta e posizionare la catena quindi montare la bicicletta sull'asse di NOZA S in modo che assuma una posizione adatta alla pedalata.

Usare con cura la leva di rilascio rapido della bicicletta. Quando l'arco del braccio rotante della leva di rilascio rapido è piegato verso l'esterno, ciò significa che la leva è in posizione aperta. Ruotare il braccio rotante della leva in senso orario per stringere la leva di rilascio rapido. Il braccio rotante della leva di rilascio rapido deve trovarsi sul lato opposto rispetto alla cassetta di NOZA S.



Consultare l'immagine seguente per l'installazione del perno passante della bicicletta. Inserire il perno passante dal lato opposto rispetto alla cassetta, e stringere.

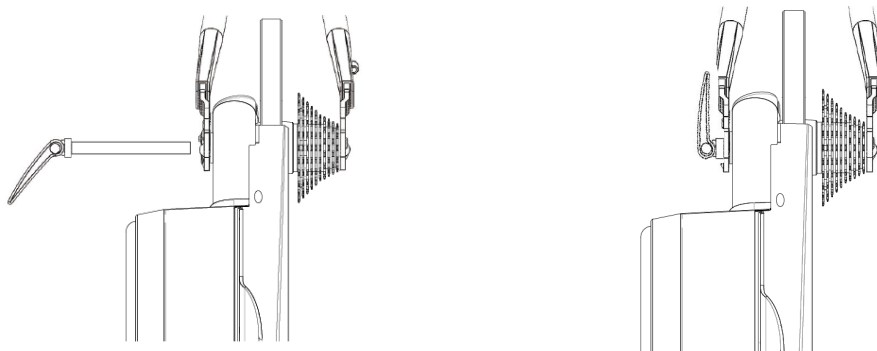

### Attenzione:

1. Raccomandiamo di stringere a dovere la leva di rilascio rapido e l'asse passante per evitare danni a cose e persone. Se non fosse possibile stringere la leva di rilascio rapido o il perno passante contattare il fornitore o il servizio clienti Xplova. NON tentare di usare il NOZA S in questa situazione.
2. Nel montaggio della bicicletta, sollevare la ruota anteriore e premere il telaio verso il basso per fissarlo su NOZA S in maniera stabile.

## ■ Descrizione degli indicatori

NOZA S dispone di due indicatori luminosi, uno per indicare lo stato del sistema e l'altro per indicare lo stato della comunicazione. Consultare l'illustrazione per la posizione dei due indicatori luminosi.

Indicatore luminoso del sistema	
Stato sistema attivo	Lampeggio due volte di colore rosso e blu in modo alternato
Stato standby	Luce blu sempre accesa
Stato lettura	Luce blu lampeggiante
Sistema anomalo	Luce rossa sempre accesa
Indicatore luminoso comunicazione	
Bluetooth connesso	Luce blu sempre accesa
Bluetooth non connesso	Luce blu lampeggiante

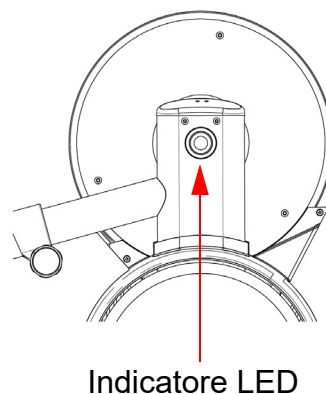

## ■ Guida rapida del gioco di ciclismo

1. Scaricare alcuni software di allenamento per il ciclismo sul PC/MAC o sullo smartphone. Di seguito alcuni giochi:

- ZWIFT: [www.zwift.com](http://www.zwift.com)
- Rouvy: [rouvy.com](http://rouvy.com)
- Onelap: [www.onelap.cn](http://www.onelap.cn)



2. Installare il gioco e configurare la connessione al NOZA S.
3. Una volta saliti in bici, si è pronti a iniziare l'allenamento.



## ■ Programma di allenamento e caricamento dei dati della corsa

Usare l'app Xplova Workout per controllare il NOZA S e usare i diversi programmi di allenamento.

Per eseguire un'analisi più dettagliata, è possibile usare l'app Xplova Workout per caricare i dati sul sito web ed eseguire l'analisi.

## ■ Altre fantastiche funzioni

Per provare tutte le funzioni del NOZA S si consiglia di installare l'app Xplova Workout sullo smartphone. L'app Xplova Workout consente di:

- Visualizzare/salvare i dati dell'allenamento
- Caricare i dati su diverse piattaforme (ad esempio Xplova, Strava, TrainingPeak e altro)

Andare su Google Play o App Store per cercare Xplova Workout, quindi scaricare e installare l'app. Per una migliore comprensione del prodotto, andare sul nostro sito web ufficiale su [www.xplova.com](http://www.xplova.com) e scaricare il Manuale utente.

## ■ Specifiche

Dimensioni (installato)	593 x 514 x 465 mm
Peso totale (senza confezione)	17,0 KG
Peso volano	5,9 KG
Livello audio	58 dB (@30KPH)
Potenza massima	2500 W (@58KPH)
Inclinazione e simulata massima	18% (@70KG)
Precisione	±2,5%
Trasmissione	Cassetta non inclusa. Richiede l'acquisto/installazione di una nuova cassetta: SRAM/Shimano 8/9/10/11 velocità
Connettività	ANT+, ANT+ FE-C, e Bluetooth Smart
Firmware aggiornabile	Sì
Requisiti elettrici	100 - 240 Volt, 1,5 A, 50 Hz - 60 Hz
Dimensioni confezione	700 x 300 x 500 mm

# AVVERTENZE E NORME SULLA SICUREZZA

---

## ■ Avvertenze sulla sicurezza prima dell'uso

1. Di seguito le specifiche per l'adattatore di alimentazione di Xplova NOZA S:
  - Ingresso: 100 ~ 240 VCA / 1,5 A
  - Uscita: 12 VCC / 5,0 A
  - Presa di alimentazione: Diametro esterno 5,5 m/m; diametro interno 2,5 m/m; lunghezza 10~12 m/m
2. Usare solo un adattatore di alimentazione certificato da Xplova NOZA S. Adattatori di alimentazione non conformi possono causare danni irreparabili al rullo da allenamento per ciclismo.
3. Quando il rullo da allenamento per ciclismo è attivo, non toccarlo e tenere lontano altre persone, animali o oggetti per evitare danni.
4. Consultare il proprio preparatore prima di iniziare un piano di allenamento.
5. NON avvicinare mani o oggetti alle parti in movimento dell'Xplova NOZA S.
6. Il volano/cassetta di Xplova NOZA S potrebbe essere caldo dopo un utilizzo prolungato. NON toccare subito il volano/cassetta.
7. NON tentare di smontare la bicicletta con la cassetta in movimento.
8. Durante l'utilizzo di Xplova NOZA S, tenere lontani bambini e animali per evitare infortuni.
9. Xplova NOZA S può essere installato e utilizzato solo su una superficie stabile e in piano.
10. Durante l'allenamento, pedalare in sicurezza.
11. Tenere lontano dall'acqua.
12. Prima dell'allenamento, verificare che la bicicletta sia ben fissata ad Xplova NOZA S.
13. Xplova NOZA S può essere utilizzato solo una volta montato completamente.
14. Nell'utilizzo di Xplova NOZA S, è possibile impiegare solo accessori e adattatori di alimentazione certificati da Xplova.

## ■ Avvisi

1. Xplova non sarà responsabile per l'utilizzo da parte degli utenti di software, applicazioni e dispositivi di terze parti che possano condurre ad un malfunzionamento di Xplova NOZA S.
2. Poiché ANT+™ e Bluetooth non possono funzionare in contemporanea, è impossibile per Xplova NOZA S inviare dati contemporaneamente tramite i due protocolli: pertanto, quando uno dei protocolli è in uso, Xplova NOZA S interromperà automaticamente l'altro protocollo per prevenire un comportamento non corretto dei programmi NOZA S.



3. I dispositivi radio possono causare interferenze e possono modificare o impedire completamente il funzionamento corretto di Xplova NOZA S. Pertanto, durante l'allenamento con NOZA S, restare lontani da linee di alta tensione, segnali per il traffico, linee elettriche ferroviarie, autobus o tram.
4. Quando Xplova NOZA S non è in uso, assicurarsi di non esporlo alla luce diretta del sole per lunghi periodi di tempo.

## ■ Limitazione di responsabilità

Attenzione! Xplova non sarà responsabile per lesioni temporanee o permanenti all'utente derivanti dall'uso di Xplova NOZA S (sia direttamente che indirettamente).

## ■ Manutenzione e cura

1. Utilizzare olio lubrificante neutro per pulire il rullo da allenamento per ciclismo. NON usare detergenti corrosivi.
2. NON lucidare la superficie del rullo da allenamento per ciclismo o i fori. I graffi sui fori possono causare rotture.
3. Tenere il rullo da allenamento per ciclismo all'interno e asciutto per evitare i danni causati dall'umidità.

## ■ Garanzia Limitata Del Prodotto Xplova

Questa garanzia limitata si applica a tutti i prodotti Xplova includendo tutti gli accessori contenuti nella confezione originale del prodotto Xplova. Xplova garantisce che i prodotti venduti dai suoi distributori e rivenditori autorizzati soddisferanno le specifiche del prodotto e che saranno privi di difetti dei materiali e di lavorazione per il periodo della garanzia limitata di **due anni** a partire dalla data d'acquisto, a condizione che i prodotti siano usati e trattati seguendo le istruzioni del manuale ed altra documentazione fornita all'acquirente al momento dell'acquisto. Questa garanzia limitata è soggetta ai seguenti termini e condizioni:

1. Per ottenere l'assistenza in garanzia è necessaria la prova d'acquisto. l'originale o la copia dello scontrino o fattura emessa dal rivenditore.
2. Questa garanzia limitata è valida ed applicabile solo nel paese/zona in cui è stato venduto il prodotto.
3. Questa garanzia limitata è la sola possibilità fornita da Xplova per riparare o sostituire un prodotto difettoso durante il periodo di copertura della garanzia. Xplova non sostituirà componenti mancanti dalle confezioni dei prodotti acquistati online.
4. Per ottenere l'assistenza in garanzia, rivolgersi al rivenditore locale autorizzato Xplova oppure alla Xplova per ottenere istruzioni sulla spedizione ed il numero d'autorizzazione al reso della merce RMA (Return Merchandise Authorization).

5. Questa garanzia limitata copre le spese d'ispezione e riparazione del prodotto durante il periodo di copertura della garanzia. Il prodotto difettoso sarà spedito dall'acquirente a sue spese all'ufficio designato insieme alla prova di acquisto e al numero d'autorizzazione al reso della merce RMA (Return Merchandise Authorization).
6. Xplova spedisce il prodotto riparato o sostituito in buone condizioni di funzionamento al punto di raccolta dove l'acquirente potrà ritirarlo. Tutti i prodotti o componenti difettosi sostituiti diventeranno di proprietà della Xplova.  
Se Xplova ripara o sostituisce il prodotto, il prodotto riparato o sostituito continuerà ad essere garantito per il periodo rimanente della garanzia originale oppure per tre (3) mesi dalla data di riparazione o sostituzione (con priorità al periodo più lungo).
7. Prima di inviare qualsiasi unità per la riparazione, assicurarsi di eseguire il backup dei dati e di rimuovere dal prodotto tutte le informazioni private, di proprietà o personali. Xplova non è responsabile per la perdita o la corruzione dei dati.
8. Xplova si riserva il diritto di aggiungere, eliminare o correggere in qualsiasi momento e senza preavviso sul suo sito (indicato di seguito) i termini e le condizioni.
9. **QUESTA GARANZIA LIMITATA NON È APPLICABILE NEI SEGUENTI CASI E SE I DANNI SONO STATI PROVOCATI DA:**
  - A. Il numero di serie del prodotto è stato rimosso, cancellato, eliminato, alterato o è illeggibile.
  - B. I danni sono il risultato di un utilizzo del prodotto in modo diverso da quello normale e consueto.
  - C. Il deterioramento del prodotto a causa di normale uso e consumo.
  - D. I danni sono provocati da installazione inappropriata, riparazioni non autorizzate, alterazione o modifica del prodotto eseguita da personale diverso da quello di Xplova o suo personale autorizzato.
  - E. I danni sono provocati dall'uso di componenti o accessori non autorizzati o approvati ufficialmente da Xplova, oppure da usi del prodotto diversi da quelli per cui è inteso.
  - F. I danni sono provocati dall'esposizione a condizioni anomale di corrosione o dall'uso in condizioni di calore ed umidità estrema.
10. **XPLOVA NON SARÀ RESPONSABILE DI DANNI O PERDITE ACCIDENTALI O CONSEGUENTI DI QUALSIASI NATURA, INCLUDENDO SENZA LIMITAZIONI LA PERDITA DI PROFITTI O LE PERDITE COMMERCIALI, CHE POSSONO ESSERE RESPINTI NELLA LORO COMPLESSITÀ DALLA LEGGE.**
11. Questa garanzia limitata non compromette i diritti costituzionali dell'acquirente specifici del paese in cui è stato effettuato l'acquisto; tali diritti rimangono inviolati. Alcuni paesi non consentono l'esclusione o la limitazione dei danni o delle perdite accidentali o conseguenti, oppure la limitazione delle garanzie implicite; in queste circostanze le precedenti limitazioni ed esclusioni potrebbero non essere applicate ai clienti di questi paesi.

**Copertura della garanzia:**

1. In normali condizioni di utilizzo, l'unità principale del prodotto e i componenti sono coperti da un anno di servizi di manutenzione post-vendita.
2. Si prega di presentare l'approvazione o la ricevuta di acquisto originale con questa garanzia del prodotto al momento di richiedere un servizio. Il costo del servizio potrebbe essere addebitato in base alla presente garanzia del prodotto.

Notare che il periodo della garanzia limitata, la disponibilità dell'assistenza ed i tempi di risposta possono variare da paese a paese, e possono anche essere soggetti alla richiesta di registrazione nel paese in cui è eseguito l'acquisto. Per l'assistenza riguardo alle condizioni della garanzia e per tutte le altre richieste rivolgersi al rivenditore autorizzato o alla Xplova.

**Sito web: <https://www.xplova.com>**

# INHOUD

---

<b>De NOZA S leren kennen .....</b>	<b>1</b>
Pakketinhoud .....	1
Introductie en overzicht van product .....	3
<b>Montage-instructies .....</b>	<b>4</b>
De Xplova NOZA S monteren .....	4
De cassette (apart aanschaffen) bevestigen .....	6
De fiets monteren .....	7
Beschrijving van de indicator .....	8
Fietsgame - snelstartgids .....	8
Trainingsprogramma en ritgegevens uploaden .....	9
Meer prachtige functies .....	9
Specificaties .....	9
<b>Veiligheidsmaatregelen en -reguleringen .....</b>	<b>10</b>
Veiligheidsmaatregelen voor gebruik .....	10
Verklaringen .....	10
Disclaimer .....	11
Onderhoud en reiniging .....	11
Xplova Beleid M.b.t. Beperkte Productgarantie .....	11

# DE NOZA S LEREN KENNEN

## ■ Pakketinhoud

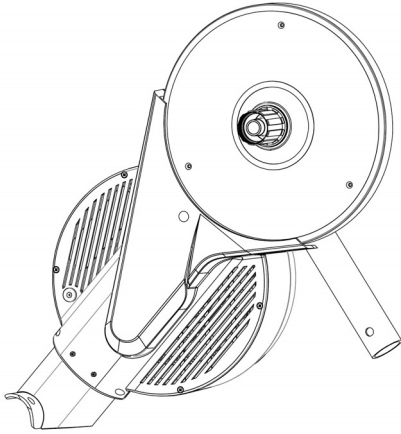

Hoofdeenheid van de Xplova NOZA S fietstrainer

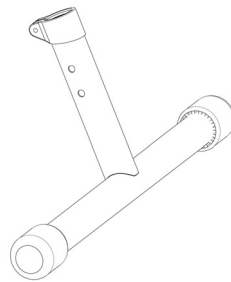

Voorste onderbuis

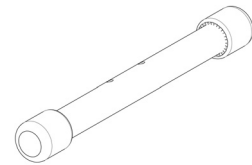

Achterste onderbuis

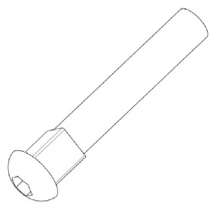

Imbusbout met vierkante kop x2

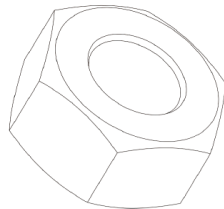

Zeskantmoer x2

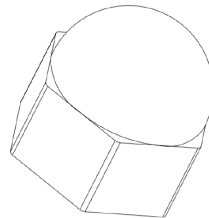

Decoratieve boutafdekking x2

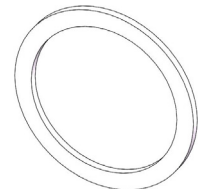

1,8mm cassettevulring

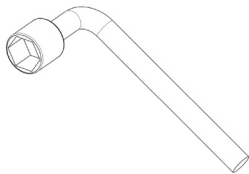

Dopsleutel

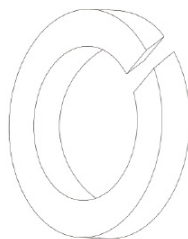

Veerring

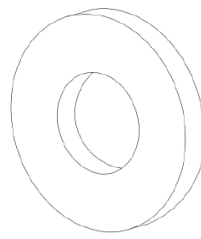

Sluitring

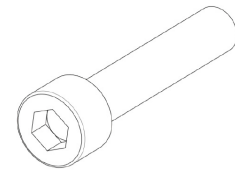

Imbusbout

De NOZA S leren kennen

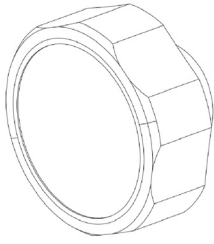

Afstelknop

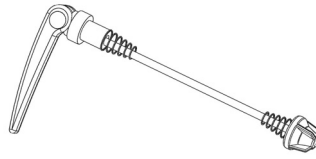

Snelspanner



Stroomadapter

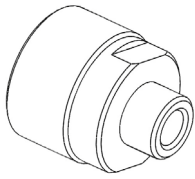

Adapter A –  
voor snelspanner  
cassettesluitring

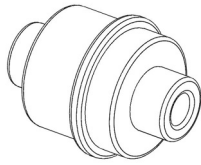

Adapter B –  
voor snelspanner  
130mm/135mm

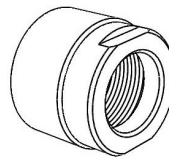

Adapter C –  
voor steekas  
cassettesluitring

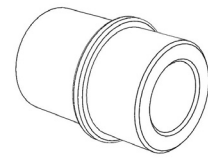

Adapter D –  
voor steekas  
12x142/  
12x148mm

Opmerking: Accessoires kunnen per land of regio afwijken.

## ■ Introductie en overzicht van product

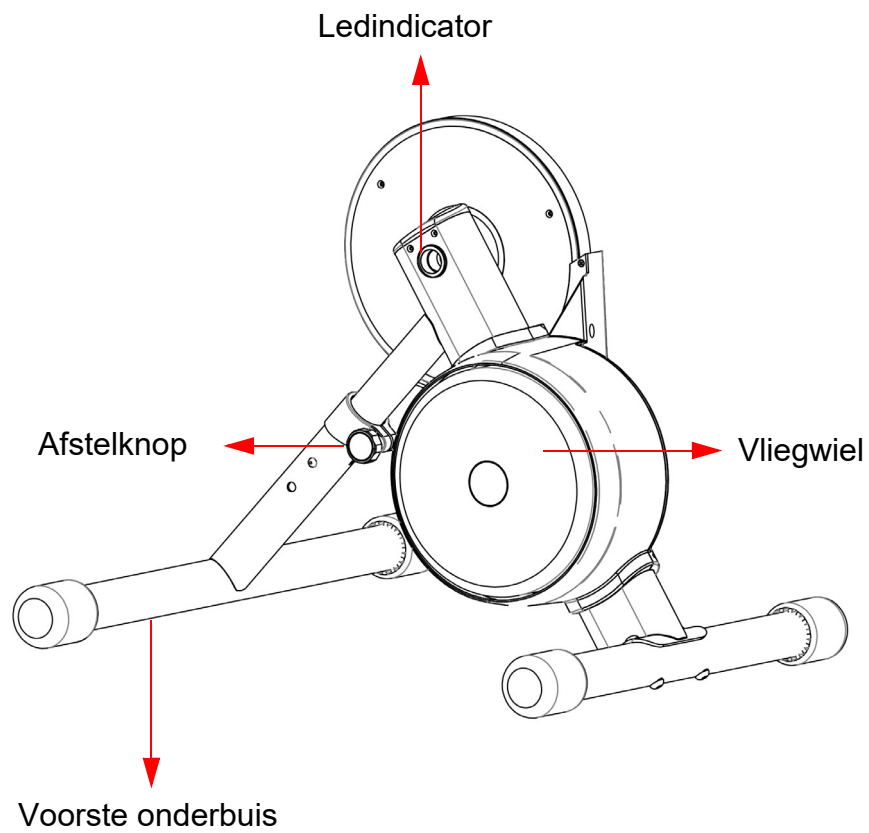

# MONTAGE-INSTRUCTIES

## ■ De Xplova NOZA S monteren

1. Open de verpakking, verwijder de piepschuimafdekking en haal het montagegereedschap en de accessoires uit de tas met accessoires.

- Voor het installeren van de voorste onderbuis gebruikt u:

veerring x 1, sluitring x 1, imbusbout x 1, afstelknop x 1

- Voor het installeren van de achterste onderbuis gebruikt u:

imbusbout met vierkante kop x 2, zeskantmoer x 2, decoratieve boutafdekking x 2

2. Haal de hoofdeenheid van de NOZA S fietstrainer en de voorste onderbuis uit de piepschuimafdekking en monteer de onderdelen zoals in de afbeeldingen is te zien.

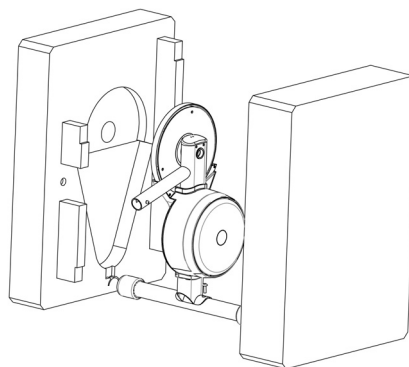

Hoofdeenheid van de NOZA S fietstrainer

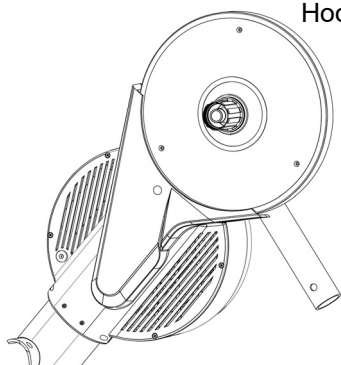

Voorste voet

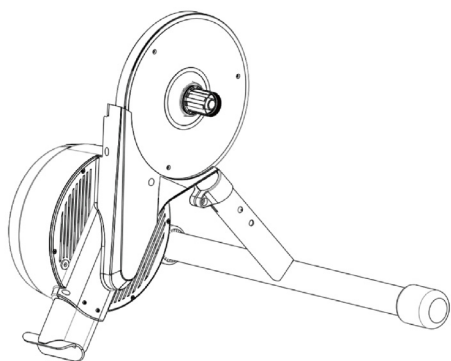
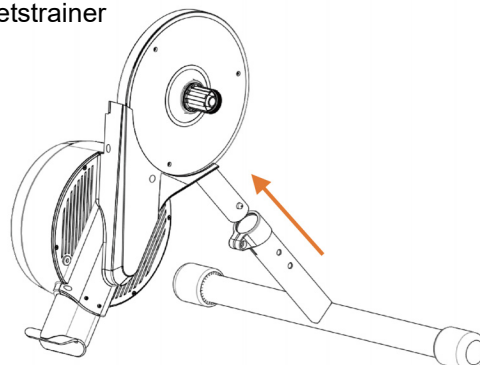

Afbeelding van volledig gemonteerde voorste voet

Tip: druk de veerknop in tijdens het monteren. Als de montage is uitgevoerd, controleert u of de knop door de opening van de voorste voet past.



- Plaats de voorste voet op de vloer als ondersteuning voor de trainer. Plaats een imbusbout met vierkante kop door het vierkante gat op de achterste onderbuis en bevestig hiermee stevig de hoofdeenheid van de trainer. Draai de imbusbout vast met de dopsleutel en plaats de decoratieve boutafdekking.

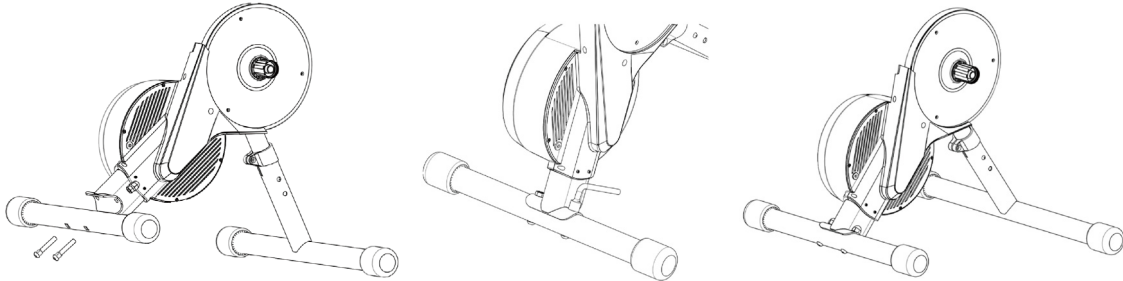

- Nadat de afstelknop is gemonteerd zoals in de afbeelding is aangegeven, draait u de knop vast om de montage van de trainer af te ronden.

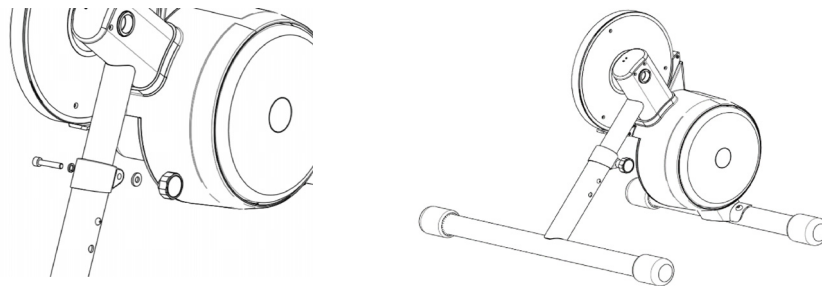

- Installeer de cassette (geen onderdeel van de verpakking) op de cassettebody en draai de cassetesluitring vast zodat deze niet los kan.

**Let op:**

De cassettebody van de Xplova NOZA S fietstrainer is compatibel met cassettes van Shimano en SRAM. Cassettes met 11 versnellingen kunnen direct worden geplaatst. Als u een cassette met een ander aantal versnellingen gebruikt, plaatst u voordat u de cassette installeert, eerst de cassettevulring aan de onderzijde van de cassettebody.

## ■ De cassette (apart aanschaffen) bevestigen

- Een compatibele cassette van 11 versnellingen bevestigen

Bevestig de cassette handmatig op de cassettebody en gebruik de cassettesluitring om deze op de cassettebody te bevestigen. Gebruik de cassette-afnemer om deze stevig op de cassettebody van de NOZA S te bevestigen (dit gereedschap is niet bijgesloten).

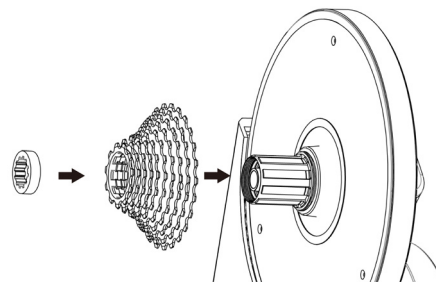

- Een cassette van 9 of 10 versnellingen bevestigen

Voordat u een cassette van 9 of 10 versnellingen bevestigt, plaatst u eerst de cassettevulring van 1,8mm op de cassettebody en vervolgens bevestigt u de cassette stevig op de cassettebody van de NOZA S zoals hierboven is beschreven.

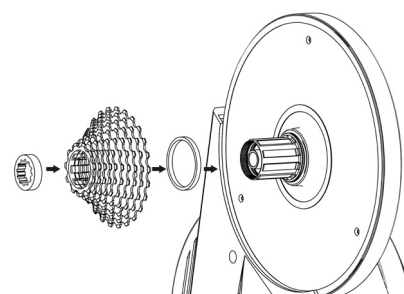

- Installatie met snelspanner van 130mm of 135mm

Als een fiets installeert met een snelspanner, gebruikt u adapter A, adapter B en de snelspanner (deze drie accessoires zitten in de verpakking). Zie de afbeelding rechts voor de installatie.

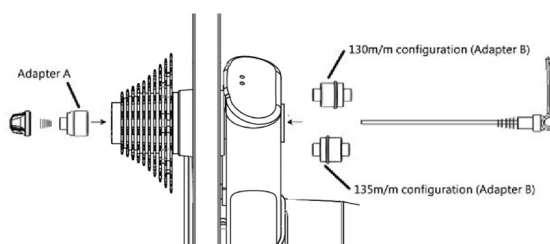

- Installatie met steekas van 142mm of 148mm

Als een fiets installeert met een steekas, gebruikt u de adapters C en D (deze twee accessoires zitten in de verpakking). Zie de afbeelding rechts voor de installatie.

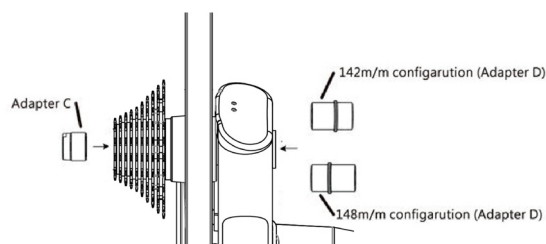

Gebruik de bijgesloten stroomadapter en steek de stekker in een stopcontact. Sluit de andere kabel aan op de stroomaansluiting van de fietstrainer zoals is aangegeven in de afbeelding rechts.

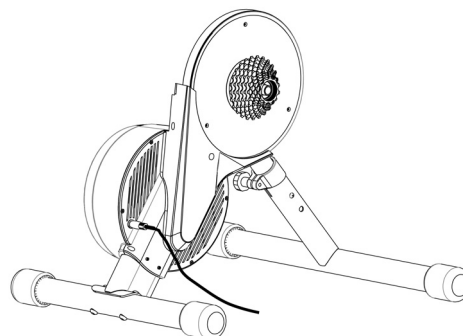

## ■ De fiets monteren

Schakel de ketting op de fiets naar het kleinste tandwiel van de cassette en verwijder vervolgens het achterwiel. Richt de fietsketting op het kleinste tandwiel van de cassette en plaats de ketting en plaats de fiets op de as van de NOZA S zodat de fiets in een geschikte positie komt om te kunnen fietsen.

Wees voorzichtig als u de snelspanner gebruikt. Als de hendel van de snelspanner naar buiten steekt, betekent dit dat de sluiting is geopend. Draai de vleugel van de snelspanner rechtsonder om deze vast te draaien. De draaivleugel van de snelspanner moet aan de tegenoverliggende zijde van de cassette van de NOZA S worden geplaatst.

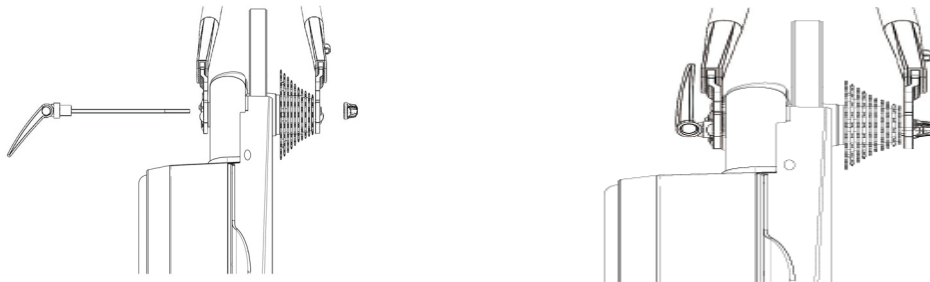

Zie de volgende afbeelding voor de installatie op een fiets met een steekas. Breng de steekas in vanaf de tegenoverliggende zijde van de cassette en draai de as vast.

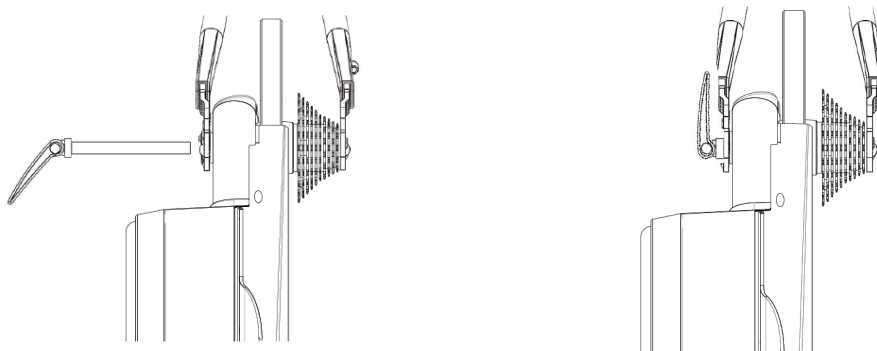

### Let op:

1. Draai de snelspanner en de steekas stevig vast zodat geen schade of letsel kan ontstaan. Als u de snelspanner of steekas niet kunt vastdraaien, neemt u contact op met de verkoper of de klantenservice van Xplova. In deze situatie mag u de NOZA S NOOIT gebruiken.
2. Als u de fiets plaatst, tilt u het voorwiel op en drukt u het frame omlaag om de fiets stevig op de NOZA S te plaatsen.

## ■ Beschrijving van de indicator

NOZA S heeft twee indicatielampjes. Eentje geeft de systeemstatus aan en de andere geeft de communicatiestatus aan. Zie de illustratie voor de exacte plekken van de twee indicatielampjes:

Systeemindicatielampje	
Systeem aan-status	Afwisselend tweemaal rood en blauw knipperen
Stand-bystatus	Blauwe lampje brandt
Rij-status	Blauw lampje knippert
Systeemstoring	Rode lampje brandt
Communicatie-indicatielampje	
Bluetooth verbonden	Blauwe lampje brandt
Bluetooth niet verbonden	Blauw lampje knippert

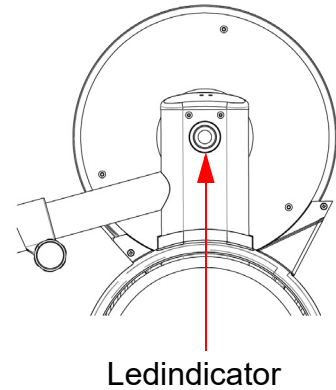

## ■ Fietsgame - snelstartgids

1. Download trainingssoftware in de vorm van een fietsgame naar de pc, MAC of smartphone. Enkele games zijn:

- ZWIFT: [www.zwift.com](http://www.zwift.com)
- Rouvy: [rouvy.com](http://rouvy.com)
- Onelap: [www.onelap.cn](http://www.onelap.cn)



2. Installeer de games en maak verbinding met de NOZA S.
3. Zodra de fiets is gemonteerd, kunt u de trainingssgame starten.



## ■ Trainingsprogramma en ritgegevens uploaden

Gebruik de Xplova Workout-app om de NOZA S te bedienen en diverse trainingsprogramma's te gebruiken.

Als u een gedetailleerdere analyse wilt uitvoeren, gebruikt u de Xplova Workout-app om de rit naar de website te uploaden voor een analyse.

## ■ Meer prachtige functies

Als u alle functies van de NOZA S wilt beleven, raden we aan dat u de Xplova Workout-app op uw smartphone installeert. Met de Xplova Workout-app kunt u:

- trainingsregistraties weergeven/opslaan;
- registraties uploaden naar verschillende platforms (zoals Xplova, Strava, TrainingPeak en dergelijke).

Ga naar Google Play of de App Store en zoek Xplova Workout om de app te downloaden en te installeren. Meer informatie over het product vindt u op onze officiële web-site [www.xplova.com](http://www.xplova.com) waar u de Gebruikershandleiding kunt downloaden.

## ■ Specificaties

Afmetingen (geïnstalleerd)	593 x 514 x 465 mm
Totaal gewicht (uitgepakt)	17,0 kg
Gewicht van vliegwiel	5,9 kg
Geluidsniveau	58 dB (@30 km/u)
Max uitvoervermogen	2500 W (@58 km/u)
Max gesimuleerde stijging	18% (@70 kg)
Nauwkeurigheid	±2,5%
Versnellingen	Cassette niet bijgesloten. Vereist aankoop/installatie van nieuwe cassette: SRAM/Shimano/ROTOR met 8/9/10/11 versnellingen
Connectiviteit	ANT+, ANT+ FE-C en Bluetooth Smart
Firmware upgraden	Ja
Elektrische vereisten	100 - 240 V, 1,5 A, 50 Hz - 60 Hz
Afmetingen verpakking	700 x 300 x 500 mm

# VEILIGHEIDSMATREGELEN EN - REGULERINGEN

---

## ■ Veiligheidsmaatregelen voor gebruik

1. Specificaties van de Xplova NOZA S stroomadapter zijn als volgt:
  - Ingang: 100 ~ 240 VAC / 1,5 A
  - Uitgang: 12 VDC / 5,0 A
  - Stroomstekker: Externe diameter 5,5 m/m; interne diameter 2,5 m/m; lengte 10~12 m/m
2. Gebruik uitsluitend de stroomadapter die is gecertificeerd voor de Xplova NOZA S. Het gebruik van een niet-conforme stroomadapter kan de fietstrainer onherstelbaar beschadigen.
3. Als de fietstrainer is geactiveerd, raakt u deze niet aan en houd mensen die de trainer niet gebruiken, dieren en voorwerpen uit de buurt om gevaarlijke situaties te vermijden.
4. Raadpleeg uw trainer voordat u aan trainingsprogramma's begint.
5. Plaats NOOIT een hand of voorwerp in de buurt van draaiende onderdelen van de Xplova NOZA S.
6. Het vliegwiel/cassette van de Xplova NOZA S kan zeer warm worden na langdurig gebruik. Raak het vliegwiel/cassette NIET aan.
7. Demonteer de fiets NIET als de cassette draait.
8. De Xplova NOZA S mag uitsluitend worden geïnstalleerd en gebruikt op een stevige, platte ondergrond.
9. Fiets veilig als u traint.
10. Uit de buurt van water houden.
11. Controleer voor de training of de fiets stevig op de Xplova NOZA S is bevestigd.
12. De Xplova NOZA S kan alleen worden gebruikt als deze volledig is gemonteerd.
13. Als u de Xplova NOZA S gebruikt, mag u uitsluitend accessoires en stroomadapters gebruiken die door Xplova zijn gecertificeerd.

## ■ Verklaringen

1. Xplova kan niet aansprakelijk worden gehouden door gebruikers die software, toepassingen en apparaten van andere bedrijven gebruiken wat resulteert in een storing van de Xplova NOZA S.
2. Omdat ANT+™ en Bluetooth elkaar wederzijds uitsluiten, is het niet mogelijk dat de Xplova NOZA S gelijktijdig gegevens stuurt via ANT+™ en Bluetooth, dus als een van de protocollen wordt gebruikt, stopt de Xplova NOZA S automatisch het andere protocol om de mogelijkheid van het onjuist functioneren van NOZA S-programma's te vermijden.

3. Radioapparatuur kan storing veroorzaken en ervoor zorgen dat de Xplova NOZA S tijdelijk of helemaal niet meer normaal functioneert. Als u traint met de NOZA S, wordt daarom geadviseerd dat u uit de buurt blijft van hoogspanningslijnen, verkeerssignalen, bovenleidingen van treinen, bussen of trams.
4. Als de Xplova NOZA S niet wordt gebruikt, zorgt u dat deze niet gedurende langere tijd wordt blootgesteld aan direct zonlicht.

## ■ Disclaimer

Let op! Xplova kan niet verantwoordelijk worden gehouden voor tijdelijk of permanent letsel van de gebruiker als gevolg van het gebruik van de Xplova NOZA S (direct of indirect).

## ■ Onderhoud en reiniging

1. Gebruik een neutraal schoonmaakmiddel als u de fietstrainer reinigt. Gebruik NOOIT bijtende schoonmaakmiddelen.
2. U mag NOOIT het oppervlak van de fietstrainer verschroeien of gaten erin boren. Krassen of geboorde gaten kunnen leiden tot scheurvorming.
3. Plaats de fietstrainer binnenshuis en houd deze droog om schade door vocht te voorkomen.

## ■ Xplova Beleid M.b.t. Beperkte Productgarantie

Deze beperkte productgarantie geldt voor Xplova-producten en alle accessoires die in de oorspronkelijke Xplova-verpakking zijn opgenomen. Xplova garandeert dat producten, die afkomstig zijn van geautoriseerde distributeurs en retailers, voldoen aan de van toepassing zijnde productspecificaties en geen materiaal- en productiefouten bevatten gedurende de geldigheidsperiode van de beperkte productgarantie, dit is **twee jaar** vanaf de datum van de oorspronkelijke aankoop, onder voorwaarde dat de producten zijn gebruikt en onderhouden volgens de gebruikershandleiding en andere documentatie die de koper op het moment van aankoop heeft gekregen. Deze beperkte productgarantie is onderhevig aan de volgende voorwaarde en bepalingen:

1. U kunt alleen dienstverlening op basis van deze garantie ontvangen als u een aankoopbewijs, een origineel of kopie van de kassabon van de oorspronkelijke verkoper kunt overleggen.
2. Deze beperkte productgarantie is alleen geldig en uitvoerbaar in het land/regio waar het product is verkocht.
3. Volgens deze beperkte productgarantie kan Xplova een defect product naar eigen inzicht repareren of vervangen tijdens de geldigheidsperiode van de beperkte productgarantie. Xplova vervangt geen ontbrekende onderdelen van een pakket dat gekocht is via een online veiling.
4. Als u dienstverlening op basis van deze garantie wilt ontvangen, neemt u contact op met een door Xplova geautoriseerde lokale retailer of met Xplova voor transportinstructies en een RMA-nummer.

5. Deze beperkte productgarantie dekt uitgaven voor het inspecteren en repareren van het product tijdens de geldigheidsperiode van de beperkte productgarantie. Het defecte product moet door de koper voor eigen kosten naar de aangegeven locatie worden verzonden, samen met het aankoopbewijs en het RMA-nummer.
6. Xplova stuurt het gerepareerde of vervangen product terug naar een afhaalplek waar de klant het functionerende product kan ophalen. Alle vervangen defecte producten of onderdelen worden het eigendom van Xplova.  
Als Xplova het product heeft gerepareerd of vervangen, blijven de gerepareerde of vervangen producten onder deze garantie vallen gedurende de resterende tijd van de oorspronkelijke garantieperiode of, als dat langer is, gedurende drie (3) maanden vanaf de reparatie- of vervangingsdatum.
7. Voordat een product wordt verstuurd voor reparaties, zorgt u dat u alle vertrouwelijke, persoonlijke informatie waarvan u eigenaar bent, back-up't en van het product verwijdert. Xplova is niet verantwoordelijk voor beschadiging of verlies van gegevens.
8. Xplova behoudt zich het recht voor om de voorwaarden en bepalingen op elk moment en zonder kennisgeving vooraf aan te vullen, te verwijderen of te veranderen. Dergelijke wijzigingen worden op onderstaande website bekend gemaakt.
9. **DEZE BEPERKTE GARANTIE IS NIET GELDIG IN DE VOLGENDE OMSTANDIGHEDEN:**
  - A. Het serienummer van het product is verwijderd, gewist, beschadigd, veranderd of onleesbaar.
  - B. De schade vloeit voort uit het gebruik van het product op een wijze die niet gebruikelijk of normaal is.
  - C. De schade is het resultaat van normale slijtage.
  - D. De schade is het gevolg van onjuiste montage, ongeoorloofde reparatie, verandering of aanpassing van dit product door derden, anders dan Xplova of een door Xplova aangewezen instantie.
  - E. De schade is het gevolg van gebruik met componenten of accessoires die niet officieel zijn geautoriseerd of geleverd door Xplova of die voor andere doeleinden zijn bedoeld.
  - F. De schade is het gevolg van blootstelling aan uitzonderlijk corrosieve omstandigheden of gebruik in een uitzonderlijk warme of vochtige omgeving.
10. **XPLOVA IS NIET AANSPRAKELIJK VOOR INCIDENTELE OF GEVOLGSCHADE OF -VERLIES VAN WELKE AARD DAN OOK, WAARONDER WINSTDERVING OF COMMERCIEEL VERLIES, VOOR ZOVER EEN DERGELIJK VERLIES OF SCHADE WETTELIJK KAN WORDEN UITGESLOTEN.**
11. Deze beperkte productgarantie vormt geen beperking van de wettelijke rechten van de klant in het land waarin het product is gekocht. Deze rechten zijn beschermd. Bepaalde landen staan niet toe dat incidentele of gevolgschade of -verlies wordt uitgesloten of ingeperkt, of dat impliciete garanties worden beperkt. In dergelijke situaties zijn de hierboven genoemde beperkingen of uitsluitingen niet van toepassing.



**Garantiedekking:**

1. Bij normaal gebruik geldt voor de hoofdeenheid en de componenten van het product een gratis after-sales onderhoudsservice van één jaar.
2. Overhandig de originele aankoopbon of goedkeuring voor deze garantie bij aanvraag van een dienst. Overeenkomstig deze garantie kunnen kosten voor de dienst gevraagd worden.

Let op dat de geldigheidsperiode van de beperkte productgarantie en de beschikbaarheid van service en de snelheid waarmee wordt geantwoord per land kan verschillen en tevens onderhevig kan zijn aan een registratievereiste in het land van aankoop. Als u hulp nodig hebt met betrekking tot de voorwaarden van de garantie of andere vragen hebt, neemt u contact op met de oorspronkelijke retailer of met Xplova.

**Website:** <https://www.xplova.com>

# CONTENIDO

---

<b>Conozca su NOZA S</b> .....	<b>1</b>
Contenido de la caja .....	1
Introducción del producto .....	3
<b>Instrucciones de montaje</b> .....	<b>4</b>
Montaje del Xplova NOZA S .....	4
Montaje del cassette (se vende por separado) .....	6
Montaje de la bicicleta .....	7
Descripciones del indicador .....	8
Guía de inicio rápido de simulador de ciclismo .....	8
Programa de entrenamiento y carga de los datos del entrenamiento .....	9
Más funciones sorprendentes .....	9
Especificaciones .....	9
<b>Precauciones de seguridad y normativas</b> .....	<b>10</b>
Precauciones de seguridad antes del uso .....	10
Avisos .....	10
Descargo de responsabilidad .....	11
Mantenimiento y cuidado .....	11
Política De Garantía Limitada De Los Productos De Xplova .....	11

# CONOZCA SU NOZA S

## ■ Contenido de la caja

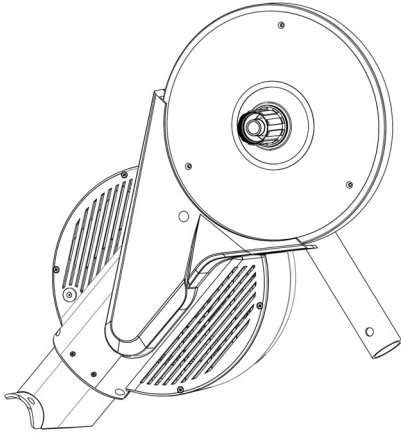

Unidad principal del rodillo de entrenamiento para bicicleta Xplova NOZA S

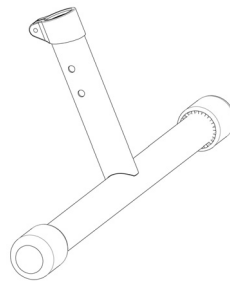

Tubo inferior delantero

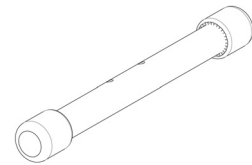

Tubo inferior trasero

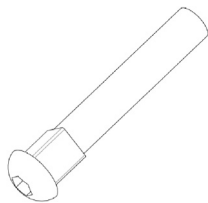

2 Tornillos Allen con anclaje cuadrado

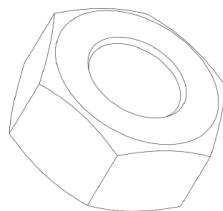

2 Tuercas hexagonales

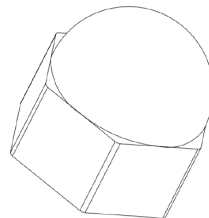

2 Embellecedores para tornillos

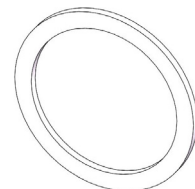

Arandela del cassette de 1,8 mm

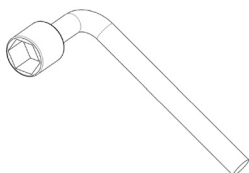

Llave de tubo

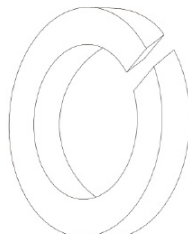

Arandela elástica

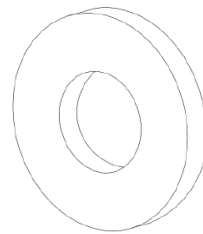

Arandela plana

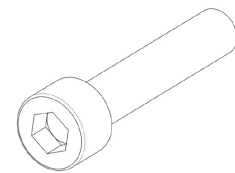

Tornillo Allen

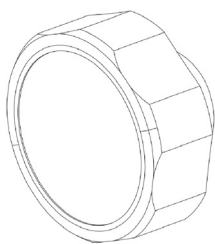

Rueda

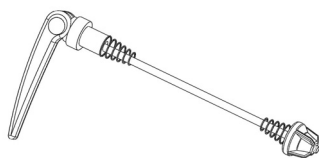

Kit de cierre rápido



Adaptador de corriente

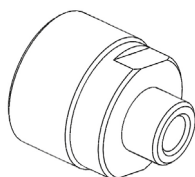

Adaptador A -  
Lado derecho para  
cierre rápido

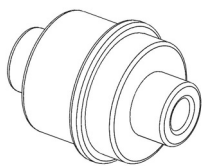

Adaptador B -  
Lado izquierdo  
para el cierre  
rápido de  
130 mm / 135 mm

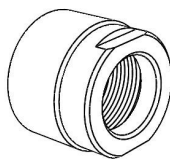

Adaptador C -  
Lado derecho para  
eje pasante

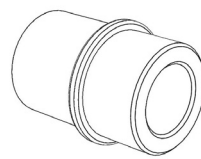

Adaptador D -  
Lado izquierdo  
para eje pesante  
de 12x142/  
12x148mm

Nota: Los accesorios pueden variar según el país o la región.

## ■ Introducción del producto

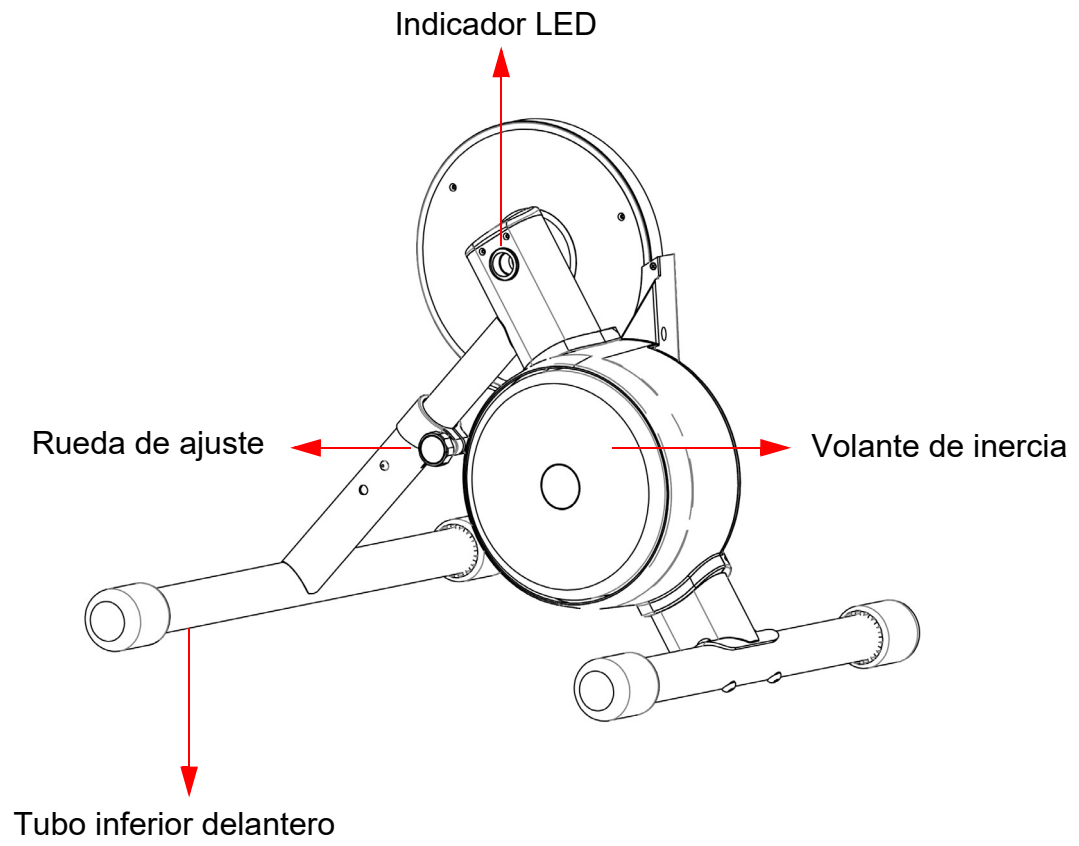

# INSTRUCCIONES DE MONTAJE

## ■ Montaje del Xplova NOZA S

1. Abra la caja de embalaje, retire la cubierta superior de espuma de poliestireno y extraiga las herramientas de instalación y los accesorios de la bolsa de accesorios.

- Para la instalación del tubo inferior delantero, utilice:  
1 arandela elástica, 1 arandela plana, 1 tornillo Allen, 1 rueda

- Para la instalación del tubo inferior trasero, utilice:  
2 tornillos Allen de anclaje cuadrado, 2 tuercas hexagonales, 2 embellecedores para tornillos

2. Extraiga la unidad principal del rodillo de entrenamiento para bicicleta NOZA S y el tubo inferior delantero de la cubierta inferior de espuma de poliestireno e instálelos según las ilustraciones.

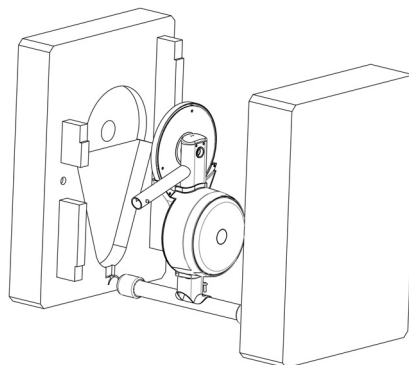

Unidad principal del rodillo de entrenamiento para bicicleta NOZA S

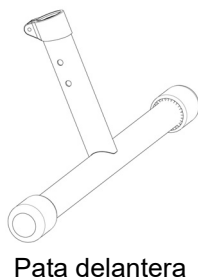
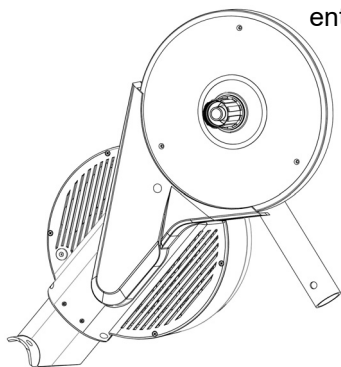

Pata delantera

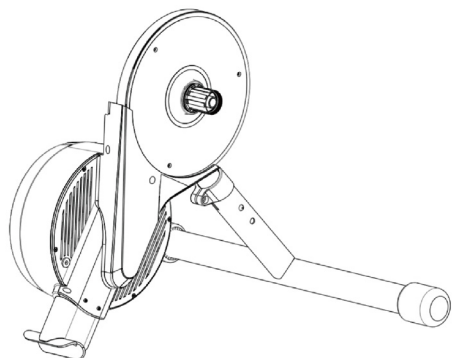
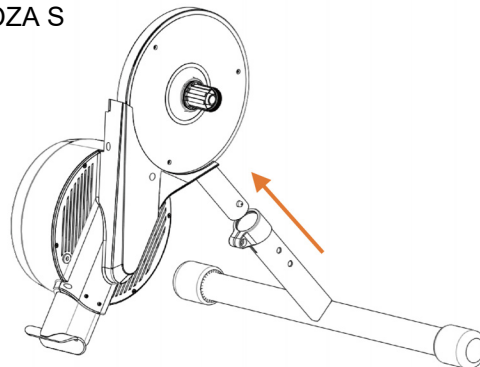

Consejo: Presione el clip del resorte durante la instalación. Cuando haya finalizado la instalación, asegúrese de que el clip atraviese el orificio de referencia de la pata delantera.

Diagrama de la instalación de la pata delantera completada

- Coloque la pata delantera en el suelo como apoyo para elevar el entrenador, introduzca un tornillo Allen de anclaje cuadrado en el orificio cuadrado del tubo inferior trasero y fíjelo firmemente a la unidad principal del rodillo de entrenamiento para bicicleta. A continuación, utilice la llave de tubo para atornillar la tuerca hexagonal con fuerza e instale el embellecedor para tornillos.

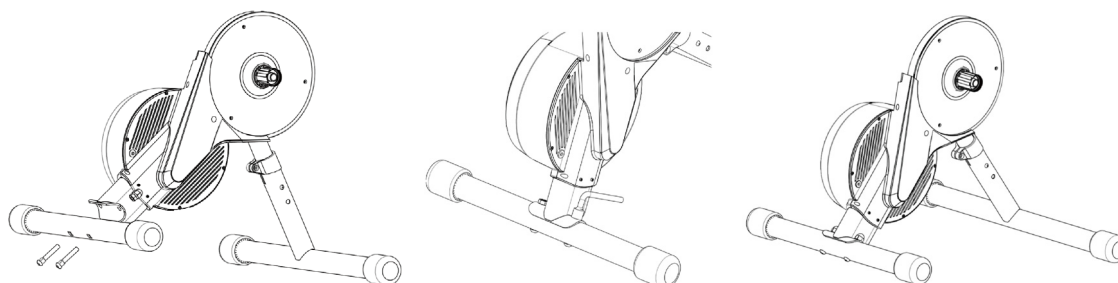

- Una vez que haya instalado la rueda según la ilustración, atornille el interruptor firmemente para finalizar el montaje del rodillo de entrenamiento.

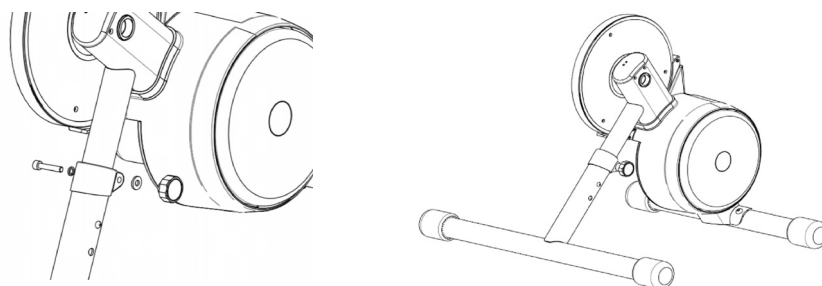

- Instale el cassette (se vende por separado) en el cuerpo del cassette y bloquee la tuerca del cassette para que no se afloje.

**Atención:**

El cuerpo del cassette del rodillo de entrenamiento para bicicleta Xplova NOZA S es compatible con cassettes Shimano y SRAM que pueden instalarse directamente con un cassette de 11 velocidades. Si usa un cassette que no tenga 11 velocidades, ajuste la arandela del cassette en la parte inferior del cuerpo del cassette antes de instalar el cassette.

## ■ Montaje del cassette (se vende por separado)

- **Montaje de un cassette de 11 velocidades compatible**

Coloque el cassette en el cuerpo del cassette manualmente y use la tuerca del cassette para fijarlo al cuerpo del cassette. Use la llave de extracción del cassette para apretar y fijarlo al cuerpo del cassette del NOZA S (la herramienta no está incluida).

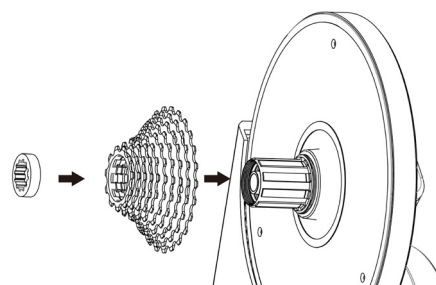

- **Montaje de un cassette de 9 o 10 velocidades**

Antes de montar un cassette de 9 o 10 velocidades, debe colocar la arandela del cassette de 1,8 mm en el cuerpo del cassette y, a continuación, apretar para fijar el cassette al cuerpo del cassette del NOZA S como se ha mencionado.

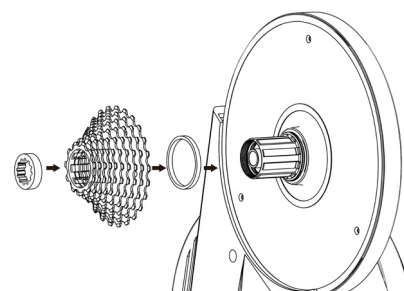

- **Instalación del cierre rápido de 130 mm o 135 mm**

Para realizar la instalación en un cuadro de bicicleta de cierre rápido, debe usar el adaptador A, el adaptador B y el kit de cierre rápido (estos tres accesorios están incluidos en la caja). Consulte la figura de la derecha para realizar la instalación.

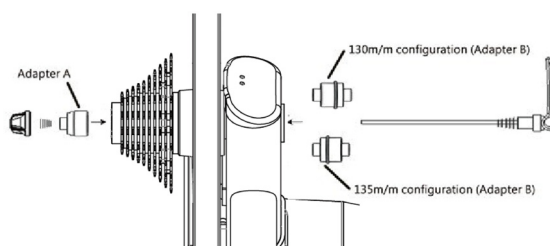

- **Instalación del eje pasante de 142 mm o 148 mm**

Para realizar la instalación en un cuadro de bicicleta de eje pasante, debe usar los adaptadores C y D (los dos accesorios están incluidos en la caja). Consulte la figura de la derecha para realizar la instalación.

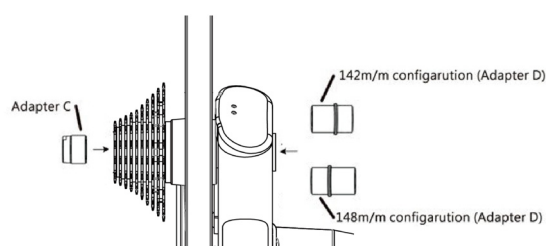

Use el adaptador de corriente incluido y enchufe un extremo a una toma eléctrica. Conecte el otro extremo al conector de alimentación del rodillo de entrenamiento para bicicleta como se muestra en la figura de la derecha.

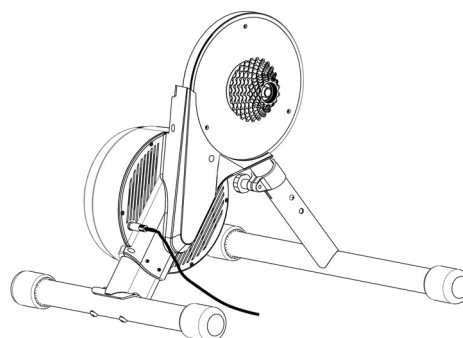

ES



## ■ Montaje de la bicicleta

Coloque la cadena de su bicicleta en el piñón más pequeño del cassette y, a continuación, quite la rueda trasera. Alinee la cadena de la bicicleta con el piñón más pequeño del cassette y, a continuación, coloque la cadena y monte la bicicleta en el eje del NOZA S en una posición en la que pueda montar en ella.

Use la palanca del cierre rápido de la bicicleta con cuidado. Cuando el arco del brazo giratorio de la palanca del cierre rápido mira hacia afuera, significa que la palanca está abierta. Gire el brazo giratorio de la palanca hacia la derecha para apretar la palanca del cierre rápido. El brazo giratorio de la palanca del cierre rápido debe colocarse en el lado contrario al cassette del NOZA S.

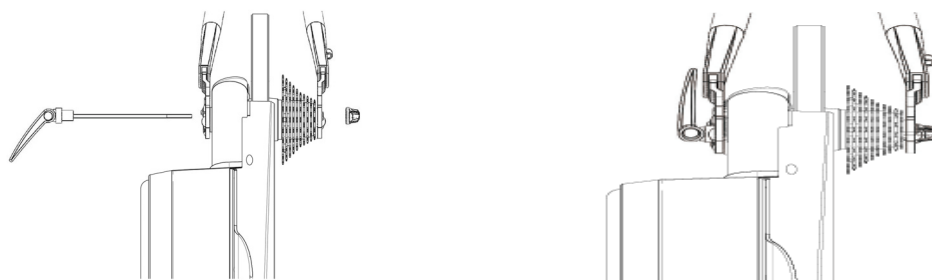

Consulte la figura que aparece a continuación para instalar la bicicleta de eje pasante. Inserte el eje pasante desde el lado contrario al cassette y apriete el eje.

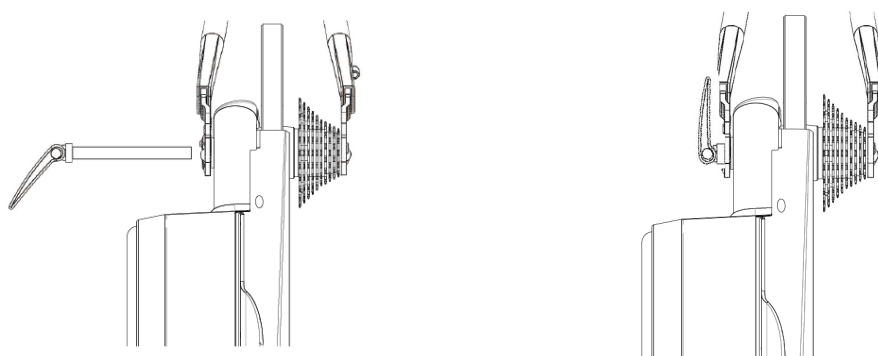

### Atención:

1. Apriete bien la palanca del cierre rápido y el eje pasante para evitar daños materiales o personales. Si no puede apretar la palanca del cierre rápido y el eje pasante, póngase en contacto con su distribuidor o con el servicio de atención al cliente de Xplova. NO intente usar el NOZA S en esta situación.
2. Al montar la bicicleta, levante la rueda delantera y empuje el cuadro hacia abajo para montar bien la bicicleta en el NOZA S.

## ■ Descripciones del indicador

El NOZA S tiene dos luces indicadoras: una indica el estado del sistema y la otra indica el estado de la comunicación. Consulte la ilustración para ver la ubicación de ambas luces indicadoras:

Luz indicadora del sistema	
Sistema encendido	Alterna el parpadeo de luz roja y luz azul dos veces
Estado de espera	Luz azul continuamente encendida
En funcionamiento	Parpadeo de luz azul
Anomalía del sistema	Luz roja continuamente encendida
Luz indicadora de la comunicación	
Bluetooth conectado	Luz azul continuamente encendida
Bluetooth no conectado	Parpadeo de luz azul

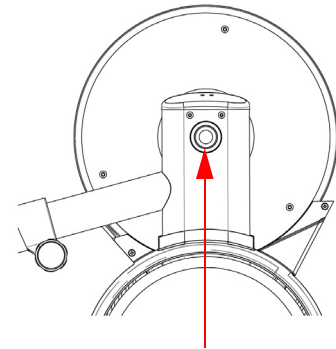

Indicador LED

## ■ Guía de inicio rápido de simulador de ciclismo

1. Descargue algún software de entrenamiento y simulación de ciclismo en el PC/MAC o el smartphone. Algunos de los simuladores clave son:
  - Zwift: [www.zwift.com](http://www.zwift.com)
  - Rouvy: [rouvy.com](http://rouvy.com)
  - Onelap: [www.onelap.cn](http://www.onelap.cn)



2. Instale el simulador y configure la conexión con el NOZA S.
3. Cuando se monte en la bicicleta, podrá iniciar la experiencia de entrenamiento del simulador.



## ■ Programa de entrenamiento y carga de los datos del entrenamiento

Use la aplicación Xplova Workout para controlar el NOZA S y disfrutar de varios programas de entrenamiento.

Si desea realizar un análisis más detallado, puede utilizar la aplicación Xplova Workout para cargar los datos en el sitio web y analizarlos.

## ■ Más funciones sorprendentes

Si desea disfrutar de todas las funciones del NOZA S, le recomendamos que instale la aplicación Xplova Workout en su smartphone. La aplicación Xplova Workout le permite:

- Ver/almacenar registros de entrenamiento
- Cargar los registros en distintas plataformas (como Xplova, Strava, TrainingPeak, etc.)

Visite Google Play o App Store para buscar Xplova Workout y descargar e instalar la aplicación. Si desea obtener más información sobre el producto, visite nuestro sitio web oficial en [www.xplova.com](http://www.xplova.com) y descargue el manual de usuario.

## ■ Especificaciones

Dimensiones (instalado)	593 x 514 x 465 mm
Peso total (sin caja)	17,0 KG
Peso del volante de inercia	5,9 KG
Nivel de sonido	58 dB (@30KPH)
Potencia de salida máxima	2500 W (@58KPH)
Pendiente simulada máxima	18% (@70KG)
Precisión	±2,5%
Grupo motopropulsor	Cassette no incluido. Requiere adquisición/instalación de nuevo cassette: SRAM/Shimano de 8/9/10/11 velocidades
Conectividad	ANT+, ANT+ FE-C y Bluetooth Smart
Firmware actualizable	Sí
Requisitos eléctricos	100 - 240 V, 1,5 A, 50 Hz - 60 Hz
Dimensiones de la caja	700 x 300 x 500 mm

# PRECAUCIONES DE SEGURIDAD Y NORMATIVAS

---

## ■ Precauciones de seguridad antes del uso

1. Las especificaciones del adaptador de corriente del Xplova NOZA S son las siguientes:
  - Entrada: 100~240 V CA / 1,5 A
  - Salida: 12 V CC / 5,0 A
  - Enchufe: diámetro exterior 5,5 mm; diámetro interior 2,5 mm; longitud 10~12 mm
2. Use solo el adaptador de corriente certificado por el Xplova NOZA S. Los adaptadores de corriente incompatibles causarán daños irreparables en el rodillo de entrenamiento para bicicleta.
3. Para evitar peligros, cuando el rodillo de entrenamiento para bicicleta esté activo, no lo toque y no permita que haya otras personas, animales u objetos cerca.
4. Consulte a su entrenador antes de iniciar ningún plan de entrenamiento.
5. NO acerque las manos ni ningún objeto a las piezas giratorias del Xplova NOZA S.
6. El volante de inercia/cassette del Xplova NOZA S pueden calentarse cuando los use durante algún tiempo. NO toque el volante de inercia/cassette durante un tiempo.
7. NO intente desmontar la bicicleta cuando el cassette esté en funcionamiento.
8. Cuando use el Xplova NOZA S, mantenga alejados a los niños y las mascotas para evitar lesiones.
9. El Xplova NOZA S solo puede instalarse y usarse sobre una superficie firme y nivelada.
10. Durante el entrenamiento, monte en la bicicleta de forma segura.
11. Mantenga el aparato alejado del agua.
12. Antes del entrenamiento debe comprobar que la bicicleta esté bien fijada al Xplova NOZA S.
13. El Xplova NOZA S solo puede usarse completamente montado.
14. Cuando use el Xplova NOZA S, solo podrá emplear accesorios y adaptadores de corriente certificados por Xplova.

## ■ Avisos

1. Xplova no será responsable en el caso de que los usuarios empleen software, aplicaciones o dispositivos de otras empresas que causen una avería en el Xplova NOZA S.

2. Dado que ANT+™ y Bluetooth se excluyen mutuamente, es imposible que el Xplova NOZA S envíe datos de forma simultánea a través de ANT+™ y Bluetooth; es decir, cuando se usa uno de los protocolos, el Xplova NOZA S detiene de forma automática el otro para evitar la posibilidad de que fallen los programas del NOZA S.
3. Los dispositivos que emiten ondas electromagnéticas pueden causar interferencias y cambiar el funcionamiento normal del Xplova NOZA S o impedirlo totalmente. Por lo tanto, cuando entrene con el NOZA S, le recomendamos que se aleje de líneas de alta tensión, semáforos o catenarias.
4. Cuando no use el Xplova NOZA S, asegúrese de no exponerlo a la luz solar directa durante períodos prolongados.

## ■ Descargo de responsabilidad

¡Atención! Xplova no será responsable por lesiones temporales o permanentes que sufra el usuario debido a su utilización del Xplova NOZA S (ni directa ni indirectamente).

## ■ Mantenimiento y cuidado

1. Para limpiar el rodillo de entrenamiento para bicicleta, use aceite lubricante neutro. NO use detergentes corrosivos.
2. NO bruña la superficie del rodillo de entrenamiento para bicicleta ni la perfora. Los arañazos y las perforaciones causarían grietas.
3. Coloque el rodillo de entrenamiento para bicicleta en un espacio interior y manténgalo seco para evitar que la humedad lo dañe.

## ■ Política De Garantía Limitada De Los Productos De Xplova

Esta Garantía Limitada de los Productos se aplica a los productos de Xplova, incluidos todos los accesorios que contenga la caja de regalo original de Xplova. Xplova garantiza que los productos de sus distribuidores y minoristas autorizados cumplirán las especificaciones de los productos aplicables y no presentarán defectos de material ni de mano de obra durante el Período de Garantía Limitada de los Productos, **dos años** desde la fecha de la compra original, si dichos productos se usan y mantienen según lo indicado en el manual del usuario y en la restante documentación facilitada al comprador en el momento de la compra. Esta Garantía Limitada de los Productos está sujeta a los siguientes términos y condiciones:

1. Para acceder al servicio de garantía, debe presentarse un justificante de compra, el original o la copia del recibo de compra del minorista original.
2. Esta Garantía Limitada de los Productos solo es válida y ejecutable en el país o en la región en los que se vendió el producto.
3. Esta Garantía Limitada de los Productos concede a Xplova el derecho a optar por reparar o sustituir el producto defectuoso durante el Período de Garantía Limitada de los Productos. Xplova no sustituirá los componentes que falten en los paquetes adquiridos en subastas en línea.

4. Para acceder al servicio de garantía, póngase en contacto con su minorista autorizado local de Xplova o con Xplova para obtener las instrucciones de envío y un número de Autorización de Devolución de Mercancía.
5. Esta Garantía Limitada de los Productos cubre los gastos de inspección y reparación del producto durante el Período de Garantía Limitada de los Productos. El comprador deberá entregar en el lugar designado el producto defectuoso junto con el comprobante de compra y el número de Autorización de Devolución de Mercancía, y será él quien corra con los gastos.
6. Xplova devolverá el producto reparado o sustituido al punto de entrega para que el cliente lo recoja en buen estado. Todos los productos o componentes defectuosos sustituidos pasarán a ser propiedad de Xplova.  
Si Xplova repara o sustituye el producto, el producto reparado o sustituido continuará garantizado durante el tiempo restante del período de garantía original o durante tres (3) meses desde la fecha de la reparación o la sustitución, si este último plazo es más largo.
7. Antes de devolver una unidad para su reparación o sustitución, asegúrese de hacer una copia de seguridad de los datos y de eliminar del Producto la información confidencial, privada o personal. Xplova no es responsable de los daños que puedan sufrir los datos ni de la pérdida de dichos datos.
8. Xplova se reserva el derecho a añadir, eliminar o modificar los términos y condiciones en cualquier momento sin previo aviso en el sitio web indicado más adelante.
9. **ESTA GARANTÍA LIMITADA NO SE APLICARÁ SI LOS DAÑOS SE DEBEN A CUALQUIERA DE LAS SIGUIENTES CAUSAS:**
  - A. El número de serie del producto se ha eliminado, borrado, desfigurado o modificado o es ilegible.
  - B. Los daños se deben a que el producto se ha usado de una forma que no es la normal y habitual.
  - C. El deterioro del producto se debe al desgaste normal.
  - D. Los daños se deben a una instalación incorrecta, a una reparación no autorizada o a una alteración o modificación de este producto realizadas por terceros ajenos a Xplova o a las personas designadas por Xplova.
  - E. Los daños se deben al uso de componentes o accesorios no autorizados o proporcionados oficialmente por Xplova o empleados para un fin distinto de aquel para el que fueron diseñados.
  - F. Los daños se deben a la exposición a condiciones anómalas de corrosión o al uso con un calor o una humedad extremos.
10. **XPLOVA NO SERÁ RESPONSABLE DE NINGÚN TIPO DE PÉRDIDAS O DAÑOS INCIDENTALES O INDIRECTOS, LO QUE INCLUYE, ENTRE OTRAS COSAS, LA PÉRDIDA DE BENEFICIOS Y LA PÉRDIDA COMERCIAL, EN LA MEDIDA EN QUE LA LEY PERMITA LA EXENCIÓN DE RESPONSABILIDAD POR ESAS PÉRDIDAS O DAÑOS.**
11. Esta Garantía Limitada de los Productos no afecta a los derechos legales que tenga el cliente de acuerdo con la legislación específica del país en el que realizó su compra: se garantiza la protección de dichos derechos. Algunos países no permiten la exclusión o la limitación de las pérdidas o los daños incidentales o

indirectos, o la limitación de las garantías implícitas; en ese caso, es posible que la anterior limitación de responsabilidad no se aplique a dichos clientes.

**Cobertura de la garantía:**

1. En condiciones de uso normales, la unidad principal del producto y los componentes disfrutarán de servicio de mantenimiento posventa gratuito durante un año.
2. En caso de tener que enviar el producto a reparar a nuestro centro de servicio Técnico, es imprescindible presentar el recibo o factura original de compra. Según los documentos recibidos, nuestro centro de servicio Técnico proporcionará el servicio de garantía o de pago.

Tenga en cuenta que el Período de Garantía Limitada de los Productos, así como los tiempos de respuesta y la disponibilidad de los servicios, pueden variar de un país a otro, y que también puede existir un requisito de registro en el país en el que se realizó la compra. Si tiene alguna duda sobre las condiciones de la garantía o sobre cualquier otro asunto, póngase en contacto con el minorista original o con Xplova.

**Sitio web:** <https://www.xplova.com>



## NOZA S BIKE POWER TRAINER

**Product Warranty / 產品保固服務卡 / 製品保証書 / 제품 보증 / Produktgarantie / Garantie du produit / Garanzia del prodotto / Garantie / Garantía del producto**

Please retain the original purchase receipt or approval in order to protect your right of free warranty service.

務必保留原購買收據或是發票，以保障您的保固權益。

保証を受ける際には、購入日・購入店名が証明できる書類（レシートなど）を添えてください。

무료 보증 서비스를 받을 권리를 보호하기 위해 원본 구매 영수증 또는 구매 승인서를 보관하십시오.

Zum Schutz Ihres Rechts auf kostenlosen Garantieservice bitte Originalkaufbeleg oder Rechnung aufbewahren.

Veuillez conserver le reçu ou le ticket d'achat original pour assurer votre droit au service de garantie gratuite.

Si prega di conservare la ricevuta di acquisto o la fattura in originale al fine di tutelare il proprio diritto di servizio di garanzia gratuito.

Bewaar het oorspronkelijke aankoopbewijs of goedkeuring voor uw recht op gratis garantie.

Con el fin de proteger sus intereses, asegúrese de conservar el recibo o factura original de compra durante dos años después de adquirir este producto.

	Serial Number / 產品序號 / シリアル番号 / 일련번호 / Seriennummer / Numéro de série / Numero di serie / Serienummer / Número de serie
	Purchase Date / 購買日期 / 購入年月日 / 구매일 / Kaufdatum / Date d'achat / Data di acquisto / Aankoopdatum / Fecha de compra
	Dealer stamps / 經銷商蓋印處 / 購入販売店捺印 / 딜러 스탬프 / Händlerstempel / Cachet du revendeur / Timbro del rivenditore / Stempel van dealer / Sellos del distribuidor

Manufacturer: Xplova Inc.

6F., No.68, Ruiguang Rd., Neihu Dist., Taipei City 114, Taiwan (R.O.C.)

Tel: +886-02-2790-3878

E-mail: [service@xplova.com](mailto:service@xplova.com)



■ **Service Information / 全球服務據點 / サービス情報 / 서비스 정보 / Serviceinformationen / Informations de service / Informazioni di servizio / Service-informatie / Información del servicio**

**Italia**

- lunedì ~ venerdì
- 9:00/13:00 - 14:00/18:00
- +39 02 36 00 49 52
- xplovaServiceIT@Sertec360.com

**Deutschland**

- Montag ~ Freitag
- 9:00 - 17:30
- +49 04102 9982 811
- xplovaServiceDE@Sertec360.com

**United Kingdom**

- Monday ~ Friday
- 9:00 - 18:00
- +44 0371 760 1019
- xplovaServiceUK@Sertec360.com

**France**

- lundi ~ vendredi
- 9:00/13:00 - 14:00/18:00
- +33 01 72 02 30 63
- xplovaServiceFR@Sertec360.com

**España**

- Lunes ~ Viernes
- 9:30/13:30 - 14:30/18:30
- +34 91 414 24 07
- xplovaServiceES@Sertec360.com

**BeNeLux**

- Maandag ~ Vrijdag (Lunedì~Venerdì)
- 9:00am - 17:00pm
- +32 078484672
- xplovaserviceBFR@sertec360.com
- xplovaserviceBDU@sertec360.com

**Denmark**

- Mandag ~ Fredag
- 09:00 - 17:00
- +4578737424
- XplovaServiceDK@Sertec360.com

**Australia**

- Monday~Friday
- 09 : 00 ~ 17 : 00
- <https://www.bikesportz.com.au/contact>

**台灣**

- 週一 ~ 週五
- 08:30 - 17:00
- +886 2 2790 3878
- service@xplova.com

**香港**

- 週一 ~ 週五 10:00 - 19:00
- 週六 10:00 - 13:00
- +852 3460 4217
- info@novo-digital.com.hk

**ประเทศไทย**

- วันจันทร์ ~ วันศุกร์ 10:00 - 20:00
- วันเสาร์ 10:00 - 18:00
- +66 2685 4311
- acercare@acer.co.th

**Malaysia**

- Monday ~ Friday
- 9:00am~5:00pm
- +604 618 0496
- xplovasales@gmail.com

**Philippines**

- Monday ~ Friday
- 9:00am ~ 5:00pm
- +639153692106
- +639228685264

**日本**

- 月曜 ~ 金曜  
(祝祭日、年末年始、特定休業日を除く)
- 10:00 ~ 17:00
- 03-6386-9681
- style\_b\_staff@ncd.co.jp

**한국**

- 월요일 ~ 금요일
- 09 : 00 ~ 17 : 00
- +82 - 70 -4820-2394
- xplova@jscomposite.co.kr

Thank you again for purchasing the Xplova NOZA S.  
Xplova reserves the right to design, change specifications, and improve quality.  
Should you have any questions regarding use of the bike trainer,  
please visit our website at: [www.xplova.com](http://www.xplova.com).

再次感謝您購買 Xplova NOZA S。  
本公司保有產品設計、規格變更、品質改善的權利。  
如果您對於使用單車互動訓練台有任何的疑問，  
請參考我們的網站 [www.xplova.com](http://www.xplova.com)。

Xplova NOZA S をお買い上げいただき、ありがとうございます。  
Xplova は、設計、仕様の変更、品質向上を行う権利を有します。  
バイクトレーナーの使用について不明な点がございましたら、  
弊社の Web サイト [www.xplova.com](http://www.xplova.com) までアクセスしてください。

Xplova NOZA S 를 구입해 주셔서 다시 한번 감사드립니다 .  
Xplova 는 디자인에 대한 권리 , 사양 변경에 대한 권리와 품질 향상에 대한 권리를 보유합니다 .  
자전거 트레이너 사용에 관하여 질문이 있는 경우 당사 웹사이트를 방문하십시오 : [www.xplova.com](http://www.xplova.com).

Nochmals vielen Dank, dass Sie sich für den Xplova NOZA S entschieden haben.  
Xplova behält sich das Recht vor, das Design zu ändern, Spezifikationen zu ändern und die Qualität zu verbessern.  
Sollten Sie Fragen zur Nutzung des Fahrradtrainers haben, besuchen Sie bitte unsere Webseite unter:  
[www.xplova.com](http://www.xplova.com).

Encore merci d'avoir acheté le Xplova NOZA S.  
Xplova se réserve le droit de concevoir, de changer les spécifications et d'améliorer la qualité.  
Si vous avez des questions concernant l'utilisation du vélo stationnaire, veuillez visiter notre site Web sur  
[www.xplova.com](http://www.xplova.com)

Grazie per aver acquistato Xplova NOZA S.  
Xplova si riserva il diritto di progettare, cambiare le specifiche e migliorare la qualità.  
Per ogni dubbio sull'utilizzo del rullo di allenamento per ciclismo, visita il nostro sito web: [www.xplova.com](http://www.xplova.com).

Nogmaals bedankt voor het kopen van de Xplova NOZA S.  
Xplova behoudt zich het recht voor het ontwerp en de specificaties te wijzigen en de kwaliteit te verbeteren.  
Mocht u vragen hebben over de fietstrainer, bezoek dan onze website op: [www.xplova.com](http://www.xplova.com).

Gracias de nuevo por comprar el Xplova NOZA S.  
Xplova se reserva el derecho de diseñar, cambiar las especificaciones y mejorar la calidad.  
Si tiene alguna pregunta sobre el uso del rodillo de entrenamiento para bicicleta, visite nuestro sitio web:  
[www.xplova.com](http://www.xplova.com).

© 2019. All Rights Reserved.  
Xplova NOZA S  
This revision: 08/ 2019

© 2019. 版權所有。  
Xplova NOZA S  
本修訂版本：2019 年 8 月

© 2019. 全著作權所有。  
Xplova NOZA S  
發行年月：2019 年 8 月

© 2019. 모든 권리 보유 .  
Xplova NOZA S  
버전 : 08/2019

© 2019. Alle Rechte vorbehalten.  
Xplova NOZA S  
Diese Version: 08/ 2019

© 2019.Tous droits réservés.  
Xplova NOZA S  
Cette révision : 08/2019

© 2019. Tutti i diritti riservati.  
Xplova NOZA S  
Questa versione: 08/2019

© 2019. Alle rechten voorbehouden.  
Xplova NOZA S  
Deze uitgave: 08/ 2019

© 2019. Reservados todos los derechos.  
Xplova NOZA S  
La presente revisión: 08/2019