



Product and Accessory User Guide



Overview

What's in the Box

Specifications

Set Up Your Video Keypad

Video Storage Plan

Additional Resources

Overview

What's in the Box (VKP1-MYQ | VKP1-LM | VKP1-RJO)

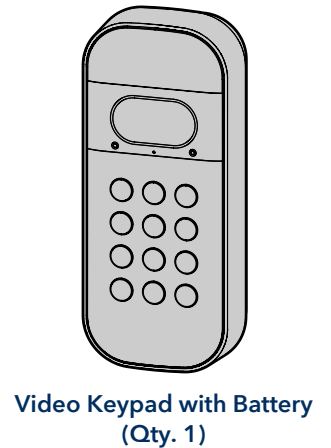
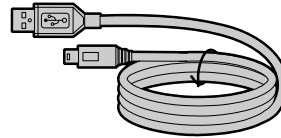
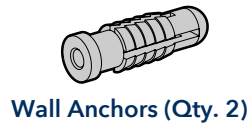

+

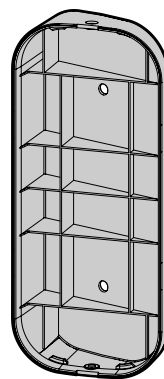

OR

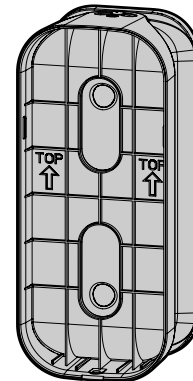

Video Keypad Accessories:

VKP1-MYQ-BT1

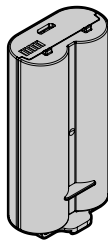

Battery and Charging Cord Kit

VKP1-MYQ-SMW

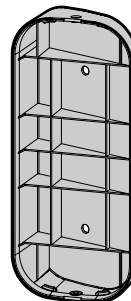

Swivel Mounting Bracket and Hardware Kit

VKP1-MYQ-20DEG

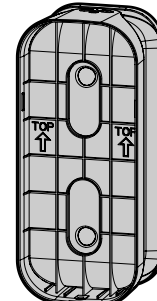

20° Mounting Bracket and Hardware Kit

VKP1-MYQ-0DEG

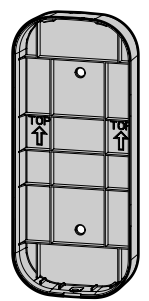

0° Mounting Bracket and Hardware Kit

Specifications

For use with residential garage door openers manufactured after January 1, 1993. Make sure your garage door opener has a working light bulb because it is a programming indicator.



Overview

Set Up Your Video Keypad

- Charge the Battery
- Download the myQ App
- Get Connected
- Install Mounting Bracket
- Secure Mounting Bracket
- Your Video Keypad Is Ready To Use

Video Storage Plan

Additional Resources

Set Up Your Video Keypad

Charge the Battery

Detach the back cover from your Video Keypad, remove the battery, and peel back the protective film.

Plug the battery into a USB power source using the cable provided. Please fully charge the battery before setting up your Video Keypad, which can take up to 10 hours. Once the LED light on the battery changes from red to green, it's ready to use.

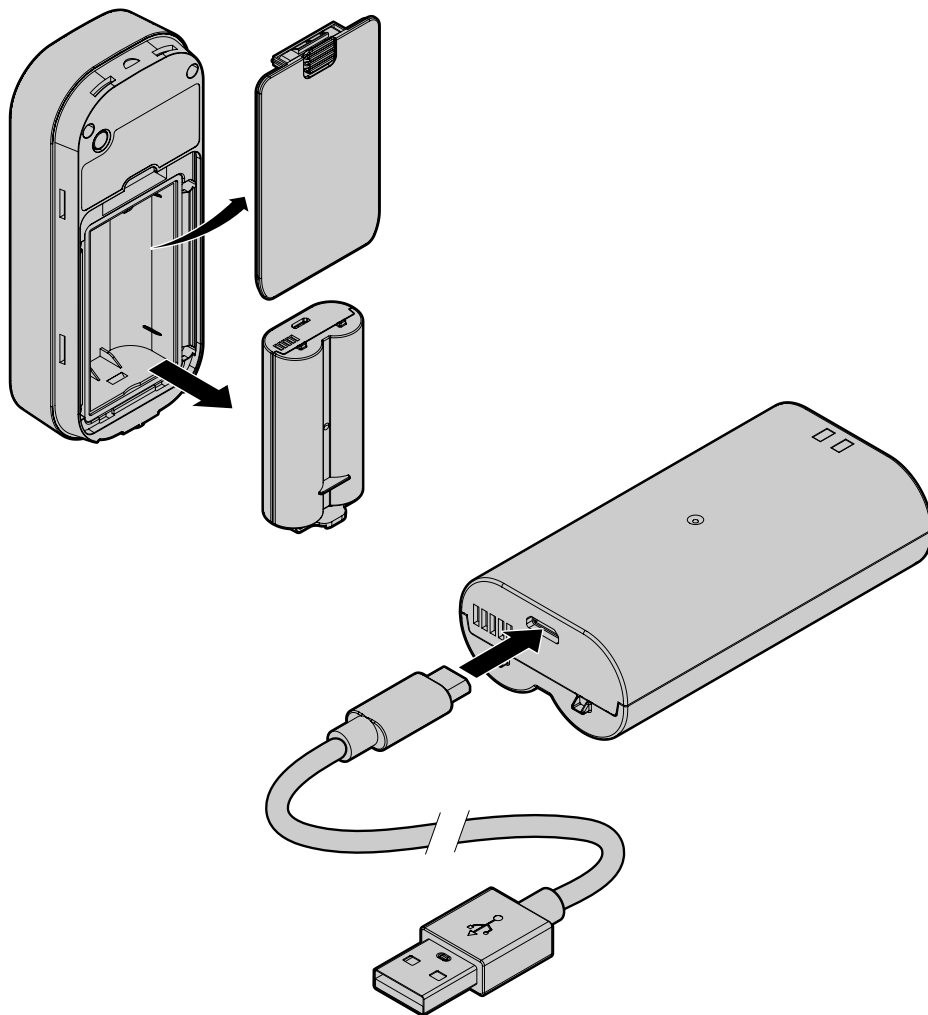

Re-insert the battery and attach the back cover. The cover will click into place once secure. Your device will begin to power on and the Video Keypad LED will be solid white before flashing blue.

Overview

Set Up Your Video Keypad

Charge the Battery

Download the myQ App

Get Connected

Install Mounting Bracket

Secure Mounting Bracket

Your Video Keypad Is Ready To Use

Video Storage Plan

Additional Resources

Set Up Your Video Keypad

Download the myQ App

The myQ mobile app will guide you through programming your Video Keypad.

With your smart phone, download myQ by either:

- Scanning the second QR code on the packaging insert
- Searching for "myQ" in your phone's app store
- Visiting myQ.com/app on your phone's browser

Have your Wi-Fi password available before proceeding.

Get Connected

To program your Video Keypad, stay near your installed garage door opener. Do not mount the keypad until a later step.

In the myQ app, select the "+"  icon from the home screen and select Device.

When prompted, select Video Solution, followed by Video Keypad, and follow the in-app instructions.

After setup, enter the PIN you've created and press the home button  to ensure the keypad is connected to your opener and able to operate your door.



Overview

Set Up Your Video Keypad

- Charge the Battery
- Download the myQ App
- Get Connected
- Install Mounting Bracket
- Secure Mounting Bracket
- Your Video Keypad Is Ready To Use

Video Storage Plan

Additional Resources

Set Up Your Video Keypad

Install Mounting Bracket

Select a location to mount your Video Keypad at a minimum height of 5 feet (1.5 m) out of reach of children. Begin by using the included mounting bracket as a template to mark the position of the bracket's mounting holes. Please note, the location of the holes may differ from your existing keypad (if applicable).

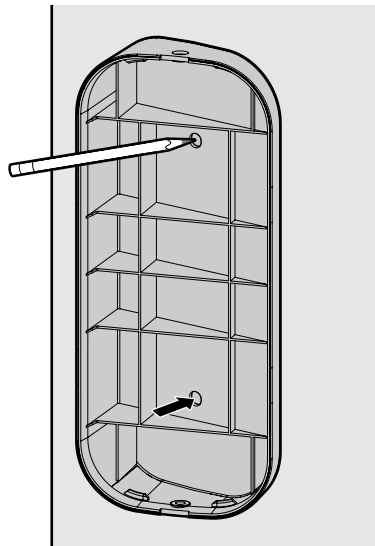

If installing your Video Keypad on stucco, brick, or concrete:

Drill holes in your wall with a 1/4" masonry bit, then insert the included wall anchors by pushing them into place or lightly tapping with a hammer. If installing on wood or vinyl siding the wall anchors are not needed, and you can skip this step.

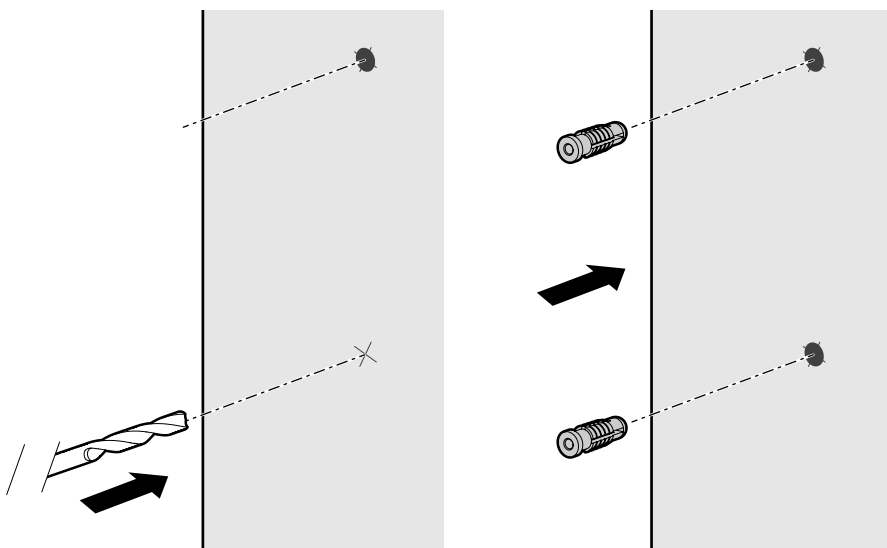

Overview

Set Up Your Video Keypad

- Charge the Battery
- Download the myQ App
- Get Connected
- Install Mounting Bracket
- Secure Mounting Bracket
- Your Video Keypad Is Ready To Use

Video Storage Plan

Additional Resources

Set Up Your Video Keypad

Install Mounting Bracket

Position the mounting bracket so that the Video Keypad is at your preferred orientation. The included 20-degree mounting bracket can be flipped to adjust the angle depending on your surroundings. We recommend positioning the keypad to be angled toward your driveway.

Using the two Mounting Screws and a Philips head screwdriver, secure the bracket by driving the screws into the wall (or anchors, if installed) through the mounting holes until flush with the bracket.

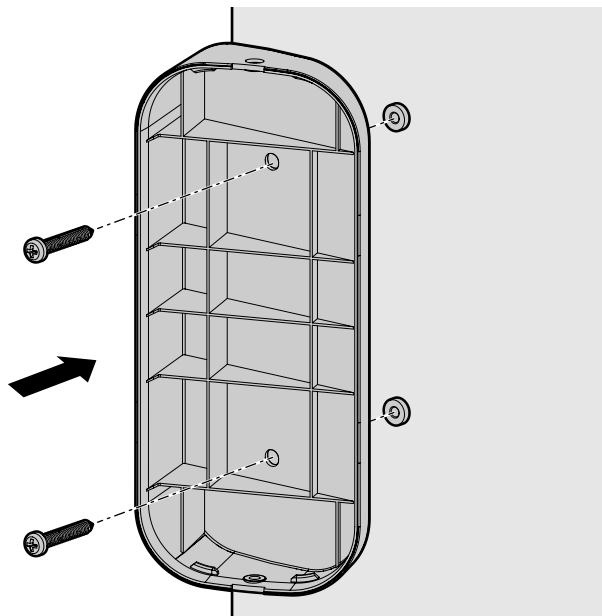

Secure to Mounting Bracket

If using the 20° or 0° mounting bracket, slide the top of the Video Keypad into the ridges at the top of the bracket, then push the bottom of the keypad into the bracket.

If using the swivel mount, push the Video Keypad directly into the mount to snap it into place with the ridges on the sides of the bracket.

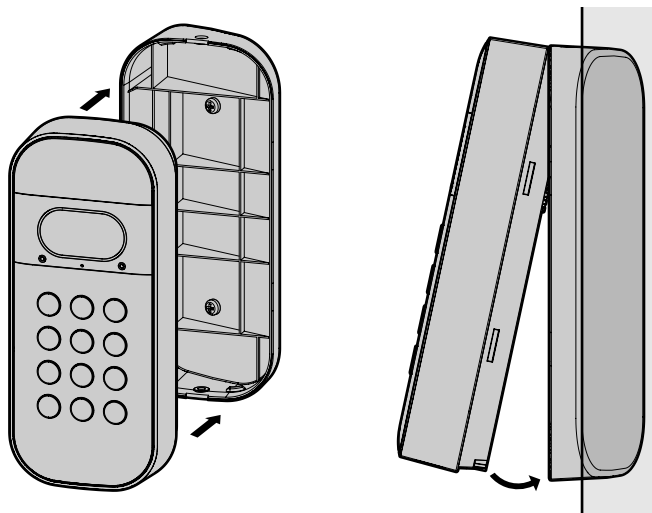

Overview

Set Up Your Video Keypad

- Charge the Battery
- Download the myQ App
- Get Connected
- Install Mounting Bracket
- Secure Mounting Bracket
- Your Video Keypad Is Ready To Use

Video Storage Plan

Additional Resources

Set Up Your Video Keypad

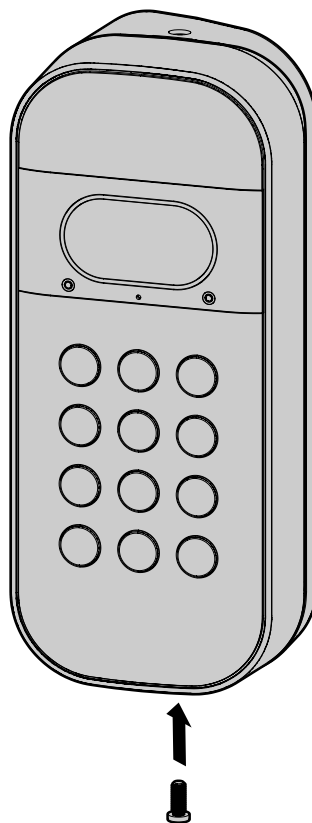

Secure to Mounting Bracket

Once your Video Keypad is attached to the mounting bracket, drive the included short security screw into the bottom of your device using a Philips head screwdriver to secure it into place.



DO NOT USE any screw other than the included short security screw to secure your Video Keypad. Using the wrong screw could damage the device.

Your Video Keypad Is Ready To Use

- Use the home  button to close your garage door when open.
- Use the call button  to contact the myQ account owner.
- Assign up to 16 unique PIN codes for family, friends and guests to open the garage door.
- Live stream HD video 24/7 with night vision and two-way audio.



Overview

Set Up Your Video Keypad

Video Storage Plan

What Is a myQ Video Storage Plan?

Additional Resources

Contact Us

One Year Limited Warranty

Video Storage Plan

What Is a myQ Video Storage Plan?

When you want to see what is happening in and around your garage, myQ Video Storage allows you to record and view videos for up to 30-days. Whether you're securing your garage, checking on the people who matter most or capturing a fleeting moment - a Video Storage plan lets you see the whole picture. Enhanced features such as People Detection and Rich Notifications enable more meaningful and actionable insights.

Starting at only \$3 USD per month, you can easily subscribe to a myQ Video Storage Plan in the account settings of your app. Your new device automatically comes with a free 30-day trial. [CLICK HERE](#) for additional information.

Additional Resources

Contact Us

For additional information or assistance, please visit:

support.chamberlaingroup.com

Or give us a call:

+1 (800) 528-5880

One Year Limited Warranty

The Chamberlain Group LLC warrants to the first consumer purchaser of this product that it is free from defect in materials and/or workmanship for a period of 1 year from the date of purchase.

Please refer to the label on the battery to properly recycle and dispose of the battery.

© 2023 myQ All Rights Reserved. Your opening and use constitutes acceptance of, and is subject to, License Agreement and Terms of Use available at myQ.com/agreement.



Overview

Set Up Your Video Keypad

Video Storage Plan

Additional Resources

WARNING

To prevent possible SERIOUS INJURY or DEATH from a moving gate or garage door:

- Install Keyless Entry Control within sight of garage door, out of reach of small children at a minimum height of 5 feet (1.5 m) above floors, landings, steps or any other adjacent walking surface, and away from ALL moving parts of door.
- ALWAYS keep remote controls out of reach of children. NEVER permit children to operate or play with remote controls.
- Activate gate or door ONLY when it can be seen clearly, is properly adjusted, and there are no obstructions to door travel.
- ALWAYS keep gate or garage door in sight until completely closed. NEVER permit anyone to cross path of moving gate or door.



WARNING: This product can expose you to chemicals including lead, which are known to the State of California to cause cancer or birth defects or other reproductive harm. For more information go to www.P65Warnings.ca.gov.

NOTICE: This device complies with Part 15 of the FCC rules and Industry Canada's license-exempt RSSs. Operation is subject to the following two conditions: (1) this device may not cause harmful interference, and (2) this device must accept any interference received, including interference that may cause undesired operation.

Any changes or modifications not expressly approved by the party responsible for compliance could void the user's authority to operate the equipment.

This device must be installed to ensure a minimum 20 cm (8 in.) distance is maintained between users/bystanders and device.

This device has been tested and found to comply with the limits for a Class B digital device, pursuant to part 15 of the FCC rules and Industry Canada ICES standard. These limits are designed to provide reasonable protection against harmful interference in a residential installation. This equipment generates, uses and can radiate radio frequency energy and, if not installed and used in accordance with the instructions, may cause harmful interference to radio communications. However, there is no guarantee that interference will not occur in a particular installation. If this equipment does cause harmful interference to radio or television reception, which can be determined by turning the equipment off and on, the user is encouraged to try to correct the interference by one or more of the following measures:

Reorient or relocate the receiving antenna.

Increase the separation between the equipment and receiver.

Connect the equipment into an outlet on a circuit different from that to which the receiver is connected.

Consult the dealer or an experienced radio/TV technician for help.

Chamberlain, the Chamberlain logo, LiftMaster, myQ and the myQ logo are registered trademarks of The Chamberlain Group LLC. Patented and patents pending. See ChamberlainGroup.com/patents. Wi-Fi® is a trademark of Wi-Fi Alliance®. Overhead Door and Wayne Dalton are trademarks of Overhead Door Corporation. Genie is a trademark of GMI Holdings, Inc. Stanley is a trademark of Stanley Logistics L.L.C. Sommer is a trademark of Sommer Antriebs-und Funktechnik GmbH. Guardian is a trademark of ADH Guardian USA LLC. Xtreme Garage and Performax are trademarks of Menard, Inc. All other trademarks are the property of their respective owners.





CLAVIER VIDÉO
SMART GARAGE®

Produits et accessoires
Guide de l'utilisateur



Vue d'ensemble

Contenu de la boîte

Spécifications

Configurez votre clavier vidéo

Plan de stockage des vidéos

Ressources supplémentaires

Aperçu

Contenu de la boîte : VKP1-MYQ | VKP1-LM | VKP1-RJO

Sac de matériel :

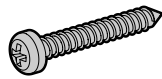

Vis de montage de 1 po
(Qté 2)

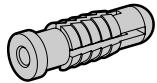

Ancrages muraux (Qté 2)



Vis de sécurité de 5/16 po
(Qté 1)

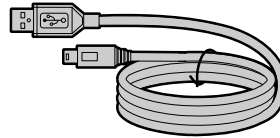

Câble de chargement (Qté 1)

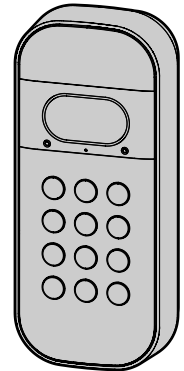

Clavier vidéo avec batterie
(Qté 1)

+

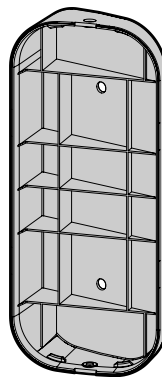

Support de montage à 20° (Qté 1)
Modèles : VKP1-MYQ, VKP1-RJO

OU

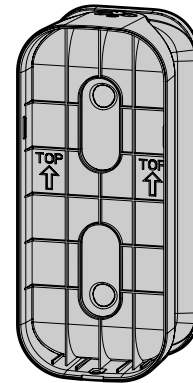

Support de montage pivotant (Qté 1)
Modèle : VKP1-LM

Accessoires pour claviers vidéo :

VKP1-MYQ-BT1

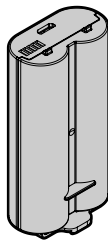

Batterie rechargeable
(Qté : 1)

Câble de chargement
(Qté : 1)

VKP1-MYQ-SMW

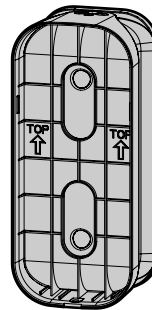

Support pivotant
(Qté : 1)

Sac de matériel
(Qté : 1)

VKP1-MYQ-20DEG

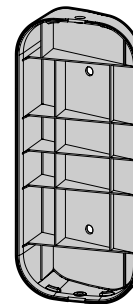

Support de montage à 20°
(Qté : 1)

Sac de matériel
(Qté : 1)

VKP1-MYQ-0DEG

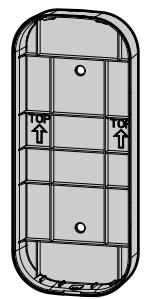

Montage de 0°
(Qté : 1)

Sac de matériel
(Qté : 1)

Spécifications

À utiliser avec les ouvre-portes de garage résidentiels fabriqués après le 1^e janvier 1993. Assurez-vous que votre ouvre-porte de garage a une lumière qui fonctionne, car elle sera un indicateur de programmation.



Vue d'ensemble

Configurez votre clavier vidéo

Chargez la batterie

Téléchargez l'application myQ

Connectez-vous

Installez le support de montage

Fixation au support de montage

Votre clavier vidéo est prêt à être utilisé

Plan de stockage des vidéos

Ressources supplémentaires

Configurez votre clavier vidéo

Chargez la batterie

Détachez le couvercle arrière de votre clavier vidéo, retirez la batterie et retirez le film de protection.

Branchez la batterie sur une source d'alimentation USB à l'aide du câble fourni. Veuillez charger complètement la batterie avant de configurer votre clavier vidéo, ce qui peut prendre jusqu'à 10 heures. Lorsque le voyant lumineux de la batterie passe du rouge au vert, elle est prête à être utilisée.

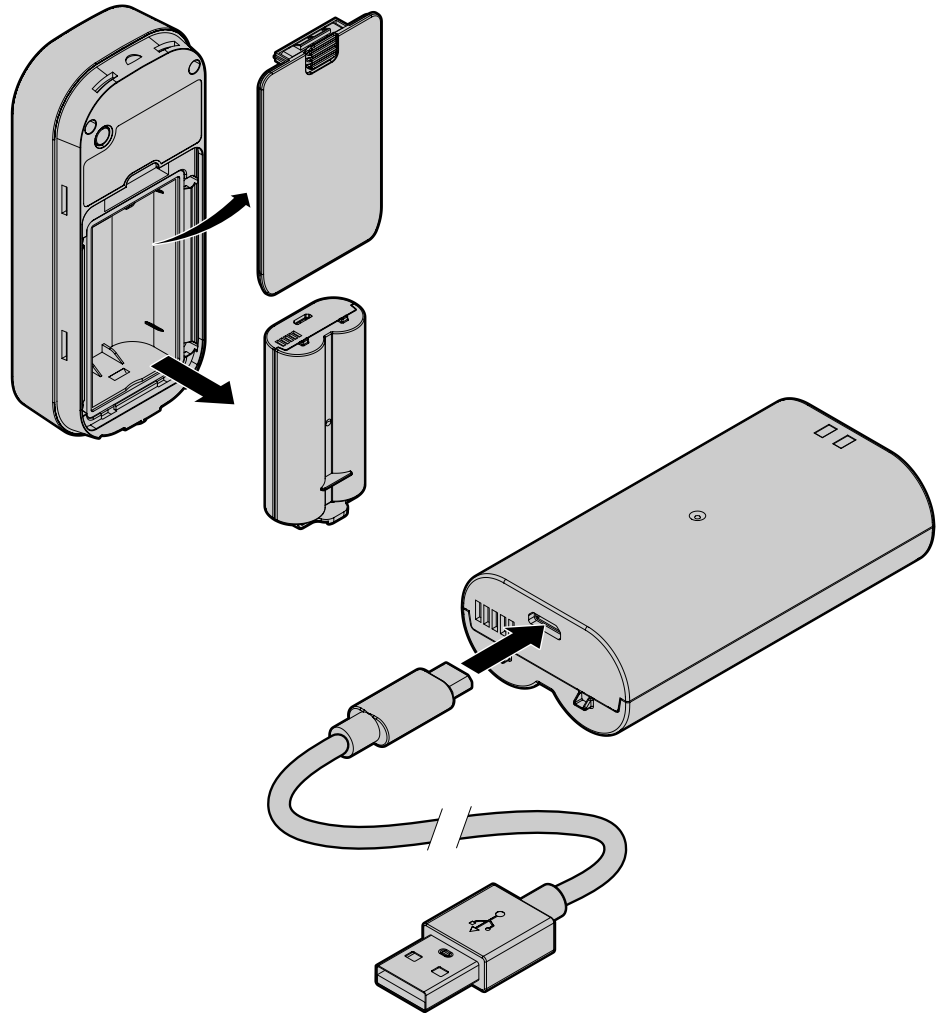

Réinsérez la batterie et fixez le couvercle arrière. Le couvercle s'enclenchera une fois en place. Votre appareil commence à s'allumer et le voyant du clavier vidéo est blanc fixe avant de clignoter en bleu.

Vue d'ensemble

Configurez votre clavier vidéo

Chargez la batterie

Téléchargez l'application myQ

Connectez-vous

Installez le support de montage

Fixation au support de montage

Votre clavier vidéo est prêt à être utilisé

Plan de stockage des vidéos

Ressources supplémentaires

Configurez votre clavier vidéo

Téléchargez l'application myQ

L'application mobile myQ vous guidera dans la programmation de votre clavier vidéo.

Avec votre téléphone intelligent, téléchargez myQ soit :

- En scannant le deuxième code QR de la notice d'emballage
- En recherchant « myQ » dans la boutique d'applications de votre téléphone
- Visitez myQ.com/app sur le navigateur de votre téléphone

Ayez votre mot de passe Wi-Fi à portée de main avant de poursuivre.

Connectez-vous

Restez à proximité de l'ouvre-porte de garage installé pour programmer votre **clavier vidéo**. Ne montez pas le clavier avant une étape ultérieure.

Dans l'application myQ, sélectionnez l'icône « + »  sur l'écran d'accueil et sélectionnez **Appareil (Device)**.

Lorsque vous y êtes invité, sélectionnez Solution vidéo (Video Solution), puis **Clavier vidéo (Video Keypad)**, et suivez les instructions de l'application.

Après la configuration, entrez le NIP que vous avez créé et appuyez sur le bouton d'accueil  pour vous assurer que le clavier est connecté à votre ouvre-porte et qu'il est capable de la faire fonctionner.



Vue d'ensemble

Configurez votre clavier vidéo

Chargez la batterie

Téléchargez l'application myQ

Connectez-vous

Installez le support de montage

Fixation au support de montage

Votre clavier vidéo est prêt à être utilisé

Plan de stockage des vidéos

Ressources supplémentaires

Configurez votre clavier vidéo

Installez le support de montage

Choisissez un emplacement pour installer votre clavier vidéo à une hauteur minimale de 5 pi (1,5 m), hors de portée des enfants. Commencez par utiliser le support de montage fourni comme modèle pour marquer la position des trous de montage du support. Veuillez noter que l'emplacement des trous peut être différent de celui de votre clavier existant (le cas échéant).

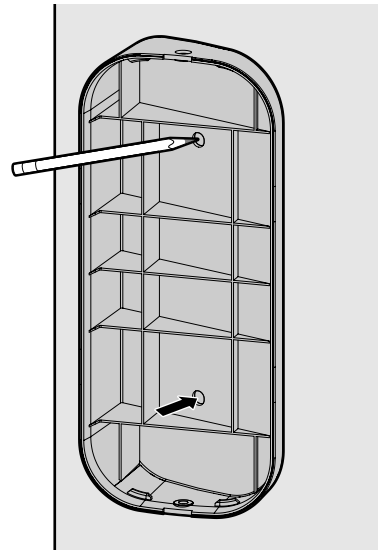

Si vous installez votre clavier vidéo sur du stuc, de la brique ou du béton :

Percez des trous dans votre mur à l'aide d'une mèche à maçonnerie de 1/4 po, puis insérez les ancrages muraux inclus en les poussant en place ou en les tapant légèrement avec un marteau. Si vous l'installez sur un revêtement en bois ou en vinyle, les ancrages muraux ne sont pas nécessaires et vous pouvez sauter cette étape.

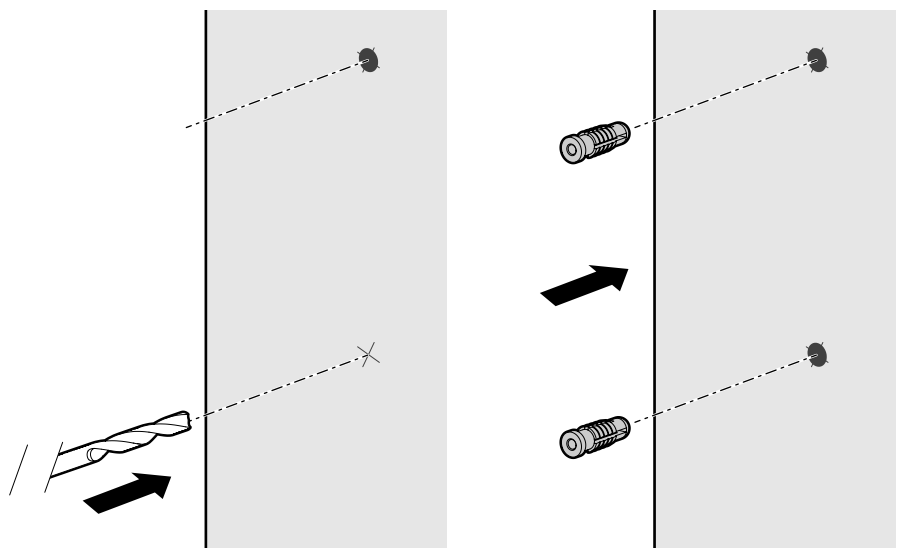

Vue d'ensemble

Configurez votre clavier vidéo

Chargez la batterie

Téléchargez l'application myQ

Connectez-vous

Installez le support de montage

Fixation au support de montage

Votre clavier vidéo est prêt à être utilisé

Plan de stockage des vidéos

Ressources supplémentaires

Configurez votre clavier vidéo

Installez le support de montage

Positionnez le support de montage de manière à ce que le clavier vidéo ait l'orientation souhaitée. Le support de montage à 20 degrés inclus peut être retourné pour ajuster l'angle en fonction de votre environnement. Nous vous recommandons de positionner le clavier de manière à ce qu'il soit orienté vers votre allée.

À l'aide des deux vis de montage et d'un tournevis à tête cruciforme, fixez le support en enfonçant les vis dans le mur (ou les ancrages, le cas échéant) à travers les trous de montage jusqu'à ce qu'elles affleurent le support.

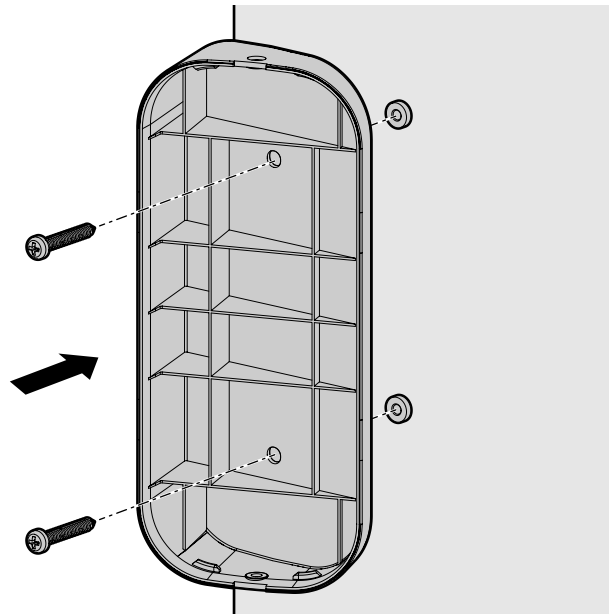

Fixation au support de montage

Si vous utilisez le support de montage à 20° ou 0°, faites glisser la partie supérieure du clavier vidéo dans les stries situées en haut du support, puis poussez la partie inférieure du clavier dans le support.

Si vous utilisez le support pivotant, poussez le clavier vidéo directement dans le support pour l'enclencher dans les rainures situées sur les côtés du support.

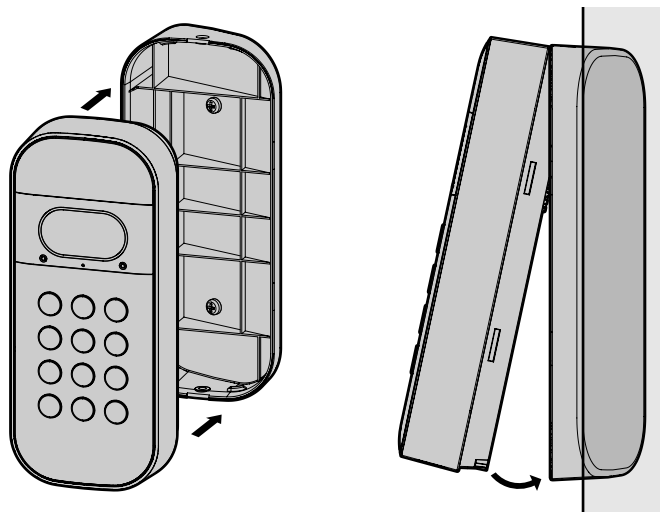

Vue d'ensemble

Configurez votre clavier vidéo

Chargez la batterie

Téléchargez l'application myQ

Connectez-vous

Installez le support de montage

Fixation au support de montage

Votre clavier vidéo est prêt à être utilisé

Plan de stockage des vidéos

Ressources supplémentaires

Configurez votre clavier vidéo

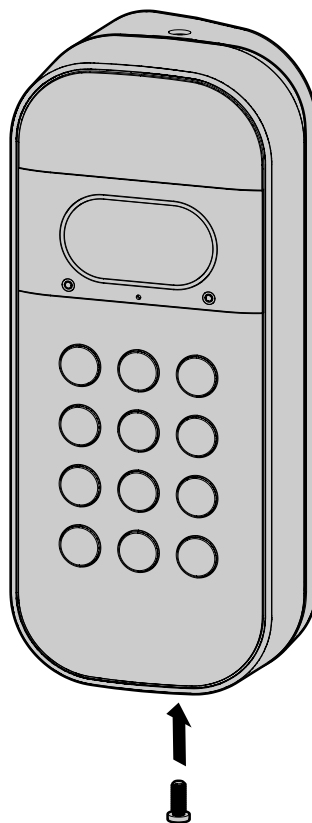

Fixation au support de montage

Une fois que votre clavier vidéo est fixé au support de montage, enfoncez la vis de sécurité courte incluse dans la partie inférieure de votre appareil à l'aide d'un tournevis à tête cruciforme pour le fixer en place.



N'UTILISEZ AUCUNE vis autre que la vis de sécurité courte fournie pour fixer votre clavier vidéo. L'utilisation d'une mauvaise vis pourrait endommager l'appareil.

Votre clavier vidéo est prêt à être utilisé

- Utilisez le bouton d'accueil  pour fermer votre porte de garage lorsqu'elle est ouverte.
- Utilisez le bouton d'appel  pour contacter le propriétaire du compte myQ.
- Attribuez jusqu'à 16 codes NIP uniques à votre famille, vos amis et vos invités pour ouvrir la porte du garage.
- Diffusion en direct de vidéos HD 24 heures sur 24, 7 jours sur 7, avec vision nocturne et audio bidirectionnel.



Vue d'ensemble

Configurez votre clavier vidéo

Plan de stockage des vidéos

Qu'est-ce qu'un plan de stockage vidéo myQ?

Ressources supplémentaires

Nous contacter

Garantie limitée d'un an

Plan de stockage des vidéos

Qu'est-ce qu'un plan de stockage vidéo myQ?

Si vous voulez voir ce qui se passe dans et autour de votre garage, le stockage vidéo myQ vous permet d'enregistrer et de visionner des vidéos pendant 30 jours. Qu'il s'agisse de sécuriser votre garage, de prendre des nouvelles des personnes qui comptent le plus ou de capturer un moment fugace, un plan de stockage vidéo vous permet d'avoir une vue d'ensemble. Des fonctions améliorées telles que la détection des personnes et les notifications riches permettent d'obtenir des données plus significatives et exploitables.

À partir de seulement 3 USD par mois, vous pouvez facilement vous abonner à un plan de stockage de vidéos myQ dans les paramètres de compte de votre application. Votre nouvel appareil est livré automatiquement avec un essai gratuit de 30 jours. [CLIQUEZ ICI](#) pour plus d'information.

Ressources supplémentaires

Nous contacter

Pour toute information ou assistance supplémentaire, veuillez consulter le site :

support.chamberlaingroup.com

Ou appelez-nous :

+1 (800) 528-5880

Garantie limitée d'un an

The Chamberlain Group LLC garantit au premier acheteur consommateur de ce produit qu'il est exempt de tout défaut de matériau et/ou de fabrication pendant une période d'un an à compter de la date d'achat.

Veuillez vous référer à l'étiquette de la batterie pour la recycler et la mettre au rebut correctement.

© 2023 myQ Tous droits réservés. Votre ouverture et votre utilisation constituent une acceptation de l'accord de licence et des conditions d'utilisation disponibles à l'adresse [myQ.com/agreement](https://myq.com/agreement), et y sont soumises.



Vue d'ensemble

Configurez votre clavier vidéo

Plan de stockage des vidéos

Ressources supplémentaires

⚠ AVERTISSEMENT

Pour éviter les risques de BLESSURE GRAVE voire MORTELLE causés par un portail ou une porte de garage en mouvement :

- Installez la commande d'entrée sans clé à portée de vue de la porte de garage, hors de portée des jeunes enfants, à une hauteur minimale de 1,5 m (5 pi) au-dessus du sol, des paliers, des marches ou de toute autre surface de marche adjacente, et loin de TOUTES les pièces mobiles de la porte.
- Gardez TOUJOURS les télécommandes hors de portée des enfants. N'autorisez JAMAIS les enfants à utiliser les télécommandes ou à jouer avec elles.
- Activez le portail ou la porte UNIQUEMENT lorsqu'il ou elle est clairement visible et correctement réglé(e), et qu'il n'y a pas d'obstacles au déplacement de la porte.
- Gardez TOUJOURS le portail ou la porte de garage en vue jusqu'à ce qu'il ou elle soit complètement fermé(e). Ne laissez JAMAIS personne traverser la trajectoire d'une porte ou d'un portail en mouvement.



AVERTISSEMENT : Ce produit peut vous exposer à des produits chimiques, dont le plomb, qui sont reconnus par l'État de Californie comme provoquant le cancer, des malformations congénitales ou d'autres problèmes de reproduction. Pour plus d'information, visitez www.P65Warnings.ca.gov.

AVIS : Cet appareil est conforme à la Partie 15 du Règlement de la FCC et des normes RSS d'Industrie Canada exemptes de permis. Son utilisation est sujette aux deux conditions suivantes : (1) cet appareil ne doit pas causer d'interférences nuisibles, et (2) cet appareil doit accepter toutes les interférences reçues, y compris les interférences qui peuvent causer le fonctionnement indésirable de l'appareil.

Les modifications ou les changements non expressément approuvés par la partie responsable de la conformité peuvent annuler l'autorité de l'utilisateur à utiliser l'équipement.

Cet appareil doit être installé pour qu'une distance minimum de 20 cm (8 po) soit maintenue entre les utilisateurs, les passants et l'appareil.

Cet appareil a été testé et s'est avéré conforme aux limites d'un appareil numérique de classe B selon la partie 15 des règlements de la FCC et des normes ICES d'Industrie Canada. Ces limites ont pour objet de fournir une protection raisonnable contre les interférences nuisibles dans une installation résidentielle. Cet équipement produit, utilise et peut rayonner de l'énergie radiofréquence et, s'il n'est pas installé et utilisé conformément aux instructions, il risque de causer des interférences nuisibles aux communications radio. Toutefois, il n'est pas possible de garantir l'absence d'interférences dans une installation particulière. Si cet équipement cause des interférences nuisibles à la réception radio ou TV, ce qui peut être déterminé en l'éteignant puis en le rallumant, l'utilisateur est invité à essayer de corriger l'interférence en prenant au moins l'une des mesures suivantes :

Réorienter ou déplacer l'antenne réceptrice.

Éloigner l'appareil de l'équipement ou du récepteur.

Brancher l'équipement sur une prise correspondant à un autre circuit que celui sur lequel le récepteur est branché.

Consulter le revendeur ou un technicien radio/TV.

Chamberlain, le logo Chamberlain, LiftMaster, myQ et le logo myQ sont des marques déposées de The Chamberlain Group LLC. Breveté et en instance de brevet. Voir ChamberlainGroup.com/patents. Wi-Fi® est une marque déposée de Wi-Fi Alliance®. Overhead Door et Wayne Dalton sont des marques de commerce de Overhead Door Corporation. Genie est une marque de commerce de GMI Holdings, Inc. Stanley est une marque de commerce de Stanley Logistics L.L.C. Sommer est une marque de commerce de Sommer Antriebs-und Funktechnik GmbH. Guardian est une marque de commerce de ADH Guardian USA LLC. Xtreme Garage et Performax sont des marques de commerce de Menard, Inc. Toutes les autres marques sont la propriété de leurs détenteurs respectifs.

