

# SOLVINDEN

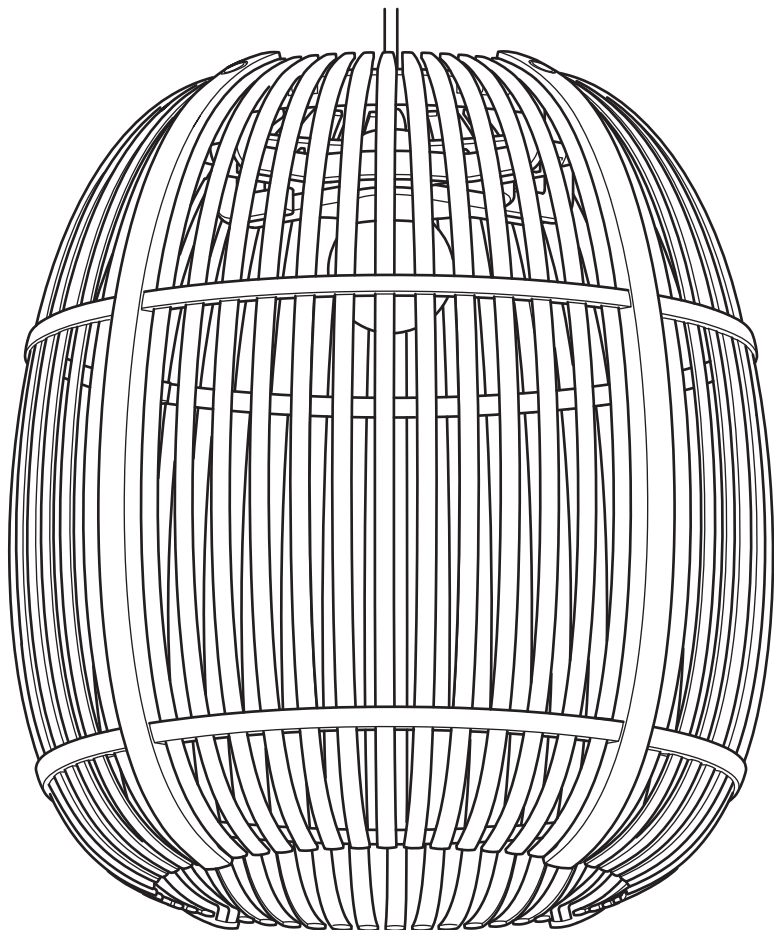

Design and Quality  
IKEA of Sweden



**English**

FOR INDOOR & OUTDOOR USE!

**English**

SUITABLE FOR WET LOCATION

**English**

## WARNING

Deviation from the assembly instructions may result in a risk of fire or electric shock.

**English**

Read All Instructions

## WARNING:

When using outdoor use portable luminaires, basic safety precautions should always be followed to reduce the risk of fire, electric shock, and personal injury, including the following:

- a) Use only three-wire outdoor extension cords that have three-prong grounding plugs and grounding receptacles that accept the appliance's plug.
- b) Ground Fault Circuit Interrupter (GFCI) protection is to be provided on the circuit(s) or outlet(s) to be used for the wet location portable luminaire. Receptacles are available having built-in GFCI protection and can be used for this measure of safety.
- c) Use only with an extension cord for outdoor use, such as an extension cord of cord type SW, SW-A, SOW, SOW-A, STW, STW-A, STOW, STOW-A, SJW, SJW-A, SJOW, SJOW-A, SJTW, SJTW-A, SJTOW or SJTOW-A.

**English**

# IMPORTANT SAFETY INSTRUCTIONS

When using electrical products, basic precautions should always be followed including the following:

## READ AND FOLLOW ALL SAFETY INSTRUCTIONS

- Do not use seasonal products outdoors unless marked suitable for indoor and outdoor use. When products are used in outdoor applications, connect the product to a Ground Fault Circuit Interrupting (GFCI) outlet. If one is not provided, contact a qualified electrician for proper installation. This seasonal use product is not intended for permanent installation or use. Do not mount or place near gas or electric heaters, fireplaces, candles or other similar sources of heat. Do not secure the wiring of the product with staples or nails, or place on sharp hooks or nails. Do not let lamps rest on the supply cord or on any wire.

Unplug the product when leaving the house, when retiring for the night, or if left unattended.

This is an electric product - not a toy! To avoid risk of fire, burns, personal injury and electric shock it should not be played with or placed where small children can reach it.

Do not use this product for other than its intended use.

Do not hang ornaments or other objects from cord, wire, or light string. Do not close doors or windows on the product or extension cords as this may damage the wire insulation.

Do not cover the product with cloth, paper or any material not part of the product when in use.

Read and follow all instructions that are on the product or provided with the product.

## English

# IMPORTANT SAFETY INSTRUCTIONS

FOR INDOOR & OUTDOOR USE!

Regularly check the cord, the transformer and all other parts for damage. If any part is damaged the product should not be used.

The light source of this luminaire is not replaceable; when the light source reaches its end of life the whole luminaire shall be replaced.

Important information! Keep these instructions for future use.

## English

# READ AND FOLLOW ALL SAFETY INSTRUCTIONS

This decorative item is not intended for use by people (including children) whose physical, sensory or mental capabilities are different or reduced, or who lack experience or knowledge, unless they are otherwise supervised. Children must be supervised to ensure that items are not used as toys. CAUTION and mind the following.

To reduce the risk of fire and electric shock:

- Disconnect decorative item from power source before performing any maintenance or cleaning activity.
- Do not place or hang near gas installations or electric heaters, fireplaces, candles, or other similar heating sources.
- Disconnect the item when leaving the house, going to bed, or if left unattended.
- Do not cover decorative item with fabric, paper or any material that is not part of the product when it is being used.
- Do not use decorative item outdoors.

**English**

# CAUTION:

RISK OF ELECTRIC SHOCK, Do not use with extension cord near water or where water may accumulate. Keep lamp at least 16 feet from pools and spas. Keep plugs and receptacles dry. For use only on GFCI protected circuits.

**English**

# CAUTION!

Strangulation hazard.  
Hang out of reach of young children.

**English**

The light source of this product is non-changeable light diodes (LED). Do not disassemble the product, as the light diodes can cause damage to the eyes.  
Do not immerse in water.

**English**

This device complies with part 15 of the FCC Rules. Operation is subjected to the following two conditions:  
1. This device may not cause harmful interference, and  
2. this device must accept any interference received, including interference that may cause undesired operation.

# WARNING

Changes or modifications not expressly approved by the party responsible for compliance could void the user's authority to operate the equipment.

**English**

Note: This equipment has been tested and found to comply with the limits for a Class B digital device, pursuant to part 15 of the FCC Rules. These limits are designed to provide reasonable protection against harmful interference in a residential installation. This equipment generates, uses and can radiate radio frequency energy and, if not installed and used in accordance with the instructions, may cause harmful interference to radio communications. However, there is no guarantee that interference will not occur in a particular installation. If this equipment does cause harmful interference to radio or television reception, which can be determined by turning the equipment off and on, the user is encouraged to try to correct the interference by one or more of the following measures:

- Reorient or relocate the receiving antenna.
- Increase the separation between the equipment and receiver.
- Connect the equipment into an outlet on a circuit different from that to which the receiver is connected.
- Consult the dealer or an experienced radio/TV technician for help.

# SAVE THESE INSTRUCTIONS



### Français

Pour une UTILISATION INTERIEURE ET EXTERIEURE !

### Français

CONVIENT AUX ENDROITS HUMIDES.

### Français

## ATTENTION

Tout écart par rapport aux instructions d'assemblage peut entraîner un risque d'incendie ou de choc électrique.

### Français

Lire toutes les instructions

## MISE EN GARDE:

Lorsque l'on utilise des luminaires d'extérieur portables, il faut toujours respecter quelques règles de sécurité fondamentales afin de réduire les risques d'incendie, de chocs électriques et de blessures, notamment :

a) Utiliser uniquement des prolongateurs pour extérieur à trois fils qui ont une fiche à trois broches et des prises de courant femelle mises à la terre qui acceptent la prise de l'appareil.

b) Les prises de circuit utilisées pour l'emplacement humide du luminaire portable doivent intégrer un disjoncteur de fuite à la terre (GFCI) protégeant contre les mises à la masse défectueuses. Il existe des prises femelles avec protection GFCI intégrée et elles doivent être utilisées par mesure de sécurité.

c) Utiliser uniquement avec un prolongateur pour usage extérieur, par exemple un prolongateur de type SW, SW-A, SOW, SOW-A, STW, STW-A, STOW, STOW-A, SJW, SJW-A, SJOW, SJOW-A, SJTW, SJTW-A, SJTOW ou SJTOW-A.

### Français

## CONSIGNES DE SÉCURITÉ IMPORTANTES

Lors de l'utilisation de produits électriques, toujours respecter les consignes de sécurité, notamment les suivantes :

## LIRE ET RESPECTER TOUTES LES CONSIGNES DE SECURITE

Ne pas utiliser les articles saisonniers à l'extérieur s'il n'est pas précisé qu'ils peuvent être utilisés à l'intérieur et à l'extérieur. Pour une utilisation à l'extérieur, le produit doit être branché à une protection de fuite à la terre. Si ce type d'équipement n'est pas inclus, contacter un électricien pour qu'il approuve l'installation. Ce produit saisonnier n'est pas destiné à une installation fixe ou à une utilisation permanente.

Ne doit pas être monté ou placé à proximité d'un radiateur à gaz ou électrique, d'une cheminée, d'une bougie ou autre source de chaleur similaire.

Ne pas fixer les fils électriques avec des agrafes ou des clous.

Les ampoules ne doivent pas reposer contre un câble d'alimentation ou autre câble. Débrancher le produit lorsque vous quittez le domicile, lorsque vous allez vous coucher ou laissez le produit est sans surveillance. Ceci est un produit électrique, pas un jouet.

Pour réduire le risque d'incendie, ne pas laisser un enfant jouer avec le produit et placez-le hors de la portée des enfants.

Utiliser ce produit uniquement pour ce à quoi il est destiné.

Ne pas suspendre des objets, décoratifs ou autres, sur le fil, le câble ou la guirlande.

Ne pas coincer le produit ou des rallonges dans des portes ou fenêtres pour éviter d'endommager l'isolation du câble.

Ne pas recouvrir le produit de tissu, de papier ou autre matériau ne faisant pas partie du produit.

Lire attentivement et suivre toutes les instructions apposées sur le produit ou fournies avec celui-ci.

## Français

# INSTRUCTIONS DE SECURITE IMPORTANTES

POUR UNE UTILISATION À L'INTÉRIEUR  
ET À L'EXTÉRIEUR !

Vérifier régulièrement le câble, le transformateur et toutes les pièces pour vous assurer qu'ils ne sont pas endommagés. Ne pas utiliser le produit si une pièce est endommagée. La source lumineuse de ce luminaire n'est pas remplaçable ; lorsque la source lumineuse atteint sa fin de vie, le luminaire entier doit être remplacé. Information importante. A conserver pour pouvoir s'y reporter ultérieurement.

## Français

# LIRE ET SUIVRE CES INSTRUCTIONS DE SECURITE

Ce produit décoratif ne doit pas être utilisé par des personnes (y compris des enfants) avec des capacités physiques, sensorielles ou mentales réduites, ou manquant d'expérience et de connaissances, à moins d'être surveillées.

Veiller à ce que les enfants ne jouent pas avec ces produits.

**ATTENTION** Pour réduire le risque de choc électrique et d'incendie :

- Débrancher l'objet décoratif de sa source d'alimentation avant de le nettoyer ou de le réparer.
- Ne doit pas être monté ou placé à proximité d'un radiateur électrique, d'une cheminée, d'une bougie ou d'une autre source de chaleur similaire.
- Débrancher le produit avant de sortir de la maison, de vous coucher ou si vous n'êtes pas en mesure de le surveiller.
- Le produit ne doit pas être recouvert de tissu, de papier ou d'un autre matériau qui ne fait pas partie du produit lors de son utilisation.
- Ne pas utiliser à l'extérieur.

### **Français**

## **ATTENTION:**

RISQUE DE CHOC ELECTRIQUE. Ne pas utiliser avec un câble d'extension près de l'eau ou d'un endroit où l'eau pourrait s'accumuler. Garder une distance minimale de 16 pieds entre le luminaire et la piscine ou le spa. Veiller à ce que les prises et les fiches restent sèches. A utiliser uniquement sur des circuits protégés par un coupe-circuit GFCI.

### **Français**

## **ATTENTION!**

Risque d'étranglement.  
Accrocher hors de portée des jeunes enfants.

### **Français**

La source lumineuse du produit est composée de diodes (LED) qui ne se remplacent pas.

Ne jamais démonter le produit, les diodes peuvent provoquer des blessures aux yeux.

Ne pas plonger le produit dans l'eau.

### **Français**

Cet appareil est conforme à la partie 15 des règles de la FCC. Son fonctionnement est soumis aux deux conditions suivantes:

1. Cet appareil ne doit pas provoquer de brouillage préjudiciable et
2. il doit accepter tout brouillage reçu, y compris le brouillage pouvant entraîner un mauvais fonctionnement.

## **ATTENTION:**

Tout changement apporté à cet appareil non expressément approuvé par la partie responsable de la conformité est susceptible d'annuler le droit de l'utilisateur à se servir de cet équipement.

### **Français**

Note : Cet équipement a été testé et déclaré conforme aux limites imposées aux appareils numériques de la classe B, en vertu de la partie 15 des règles de la FCC. Ces limites sont conçues pour assurer une protection suffisante contre les interférences nuisibles dans les installations résidentielles. Cet équipement génère, utilise et peut dégager de l'énergie de

radiofréquence et, s'il n'est pas installé et utilisé conformément aux instructions du fabricant, provoquer un brouillage préjudiciable aux communications radio. Il n'existe toutefois aucune garantie qu'un équipement particulier ne sera pas victime de brouillage. Si cet équipement entraîne un brouillage préjudiciable à la réception des émissions radio ou de télévision, identifiable en mettant le terminal hors puis sous tension, il est recommandé à l'utilisateur de tenter de résoudre ce problème au moyen d'une ou plusieurs des mesures suivantes :

- Orienter l'antenne réceptrice différemment ou la changer de place.
- Augmenter la distance séparant l'équipement du récepteur.
- Connecter l'appareil à une prise sur un circuit différent de celui auquel est branché le récepteur.
- Obtenir de l'aide auprès du revendeur ou d'un technicien radio/TV expérimenté.

## CONSERVER CES INSTRUCTIONS





### **Español**

¡PARA USO EN INTERIORES Y EXTERIORES!

### **Español**

APTO PARA ENTORNOS HÚMEDOS

### **Español**

## **ADVERTENCIA**

No seguir las instrucciones de montaje puede resultar en incendio o descarga eléctrica.

### **Español**

Lee las instrucciones en su totalidad

## **ADVERTENCIA:**

Al usar sistemas de iluminación portátiles de exteriores, deben seguirse una serie de precauciones básicas de seguridad para reducir el riesgo de incendios, descargas eléctricas y lesiones personales, entre las que se incluyen las siguientes:

a) Usar únicamente alargadores trifásicos para exteriores con enchufes trifásicos con toma a tierra donde encaje perfectamente el enchufe del sistema de iluminación.

b) Para usar este sistema de iluminación portátil en un lugar húmedo, debe(n) protegerse el/ los circuito(s) y enchufe(s) con un interruptor con diferencial a tierra (GFCI). Hay tomas con protección GFCI incorporada que pueden usarse para esta medida de seguridad.

c) Utilizar sólo con extensiones/ alargadores para uso en exteriores, como pueden ser los del tipo SW, SW-A, SOW, SOW-A, STW, STW-A, STOW, STOW-A, SJW, SJW-A, SJOW, SJOW-A, SJTW, SJTW-A, SJTOW o SJTOW-A.

### **Español**

## **INSTRUCCIONES IMPORTANTES DE SEGURIDAD**

Al usar productos eléctricos, deben seguirse una serie de precauciones básicas, entre las que se incluyen las siguientes:

## **LEE Y SIGUE TODAS LAS INSTRUCCIONES DE SEGURIDAD**

No uses productos estacionales en exteriores a no ser que se indique su uso tanto en interiores como en exteriores.

Los productos que se utilicen en el exterior se deben conectar a un enchufe con toma de tierra. Si no se dispone de dicha clase de enchufe, contactar con un electricista autorizado para que haga la instalación pertinente.

Este producto estacional no ha sido diseñado para una instalación o uso permanente en el exterior.

No lo montes o sitúes cerca de calentadores de gas o eléctricos, chimeneas, velas u otras fuentes de calor similares.

Nunca fijas el cableado del producto con grapas o clavos, ni lo cuelgues de ganchos afilados ni de clavos.

Las bombillas no deben entrar en contacto con el cable de red o con otros cables.

Desenchufa el producto cuando vayas a salir de casa, cuando te retires a descansar o si no lo puedes mantener vigilado.

¡Este producto no es ningún juguete! Para prevenir incendios, quemaduras, lesiones personales y descargas eléctricas, no se debe permitir a los niños jugar con él. Colocar fuera del alcance de los niños. .

No uses el producto para otro propósito que el que fue diseñado.

No cuelgues adornos u otros objetos de cables o sistemas de iluminación.

No pillar el cable de red u otros cables en puertas o ventanas, pues se podría dañar el aislamiento de los mismos.

No recubras el producto con paños, papeles o cualquier otro material que no forme parte del producto cuando éste esté en uso. Lee y sigue todas las instrucciones indicadas en el producto o que lo acompañan.

**Español**

## IMPORTANTES INSTRUCCIONES DE SEGURIDAD

PARA USO EN EL INTERIOR Y EXTERIOR

Comprueba con regularidad que el cable, el transformador y demás componentes estén en perfecto estado. Si alguno de ellos estuviera dañado, se debe desechar el producto.

La lámpara de esta luminaria no es reemplazable. Cuando la lámpara llegue al final de su vida útil, se debe reemplazar toda la luminaria.

Información importante. ¡Guarda estas instrucciones!

**Español**

## LEER Y APLICAR ESTAS INSTRUCCIONES DE SEGURIDAD

Este producto decorativo no debe ser utilizado por personas (incluidos los niños) con las capacidades físicas, sensoriales o mentales reducidas, o con falta de experiencia y conocimientos, a no ser que sean supervisados.

Comprueba que los niños no juegan con estos productos.

ATENCIÓN. Para reducir el riesgo de descarga eléctrica e incendio:

Para reducir el riesgo de incendio o descarga eléctrica:

- Desenchufa el objeto decorativo de la fuente de alimentación antes de limpiarlo o repararlo.
- No se debe montar o situar cerca de un radiador eléctrico, chimeneas, velas o cualquier otra fuente de calor similar.
- Desenchufa el producto antes de salir de casa, de acostarte o si no estás en disposición de vigilarlo.
- El producto no debe taparse con papel, tejidos o cualquier otro material que no forme parte del mismo cuando se utilice.
- No uses este artículo decorativo en el exterior.

### **Español**

## **ADVERTENCIA:**

RIESGO DE DESCARGA ELÉCTRICA.

No debe usarse con extensiones de cable (alargadores) cerca de donde haya agua o donde pueda acumularse agua. Situar la lámpara a una distancia mínima de 16 pies/5 metros de piscinas y bañeras.

Tomas y enchufes tienen que estar secos. Para usar únicamente en circuitos con protección GFCI (interruptor diferencial con toma a tierra).

### **Español**

## **¡PRECAUCIÓN!**

Riesgo de estrangulamiento. Colgar fuera del alcance de los niños.

### **Español**

La fuente de luz de este producto son diodos de luz (LED) no reemplazables. No desmontes el producto, porque los LED pueden dañar la vista.

No sumergir en agua.

### **Español**

Este aparato cumple la parte 15 de las normas FCC.

Su funcionamiento está sujeto a las dos condiciones siguientes:

1. Este aparato no debe provocar interferencias perjudiciales.
2. Debe aceptar cualquier interferencia que reciba, incluidas las interferencias que puedan suponer un mal funcionamiento.

## **ATENCIÓN:**

Cualquier cambio o modificación que se realice sin ser aprobado expresamente por la parte responsable de la conformidad, es susceptible de anular el derecho del usuario a utilizar este equipo.

### **Español**

Nota: se ha comprobado que este equipo cumple con las especificaciones de un dispositivo digital de clase B, de acuerdo con la sección 15 de la

norma FCC. Estas especificaciones se han diseñado para garantizar una protección adecuada contra las interferencias nocivas en instalaciones domésticas. Este aparato genera, utiliza y puede emitir energía en radiofrecuencia y, si no se instala y utiliza según las instrucciones, puede causar interferencias en la radiocomunicación. Sin embargo, no hay garantía de que no se produzcan interferencias en instalaciones concretas. Si este equipo causa interferencias nocivas en la recepción de radio o televisión, lo que puedes comprobar encendiendo y apagando el aparato, puedes intentar corregir el problema, como sigue:

- Reorienta o reubica la antena de recepción.
- Aumenta la separación entre el equipo y el receptor.
- Conecta el equipo a un circuito que no sea el del receptor.
- Pide ayuda al vendedor o a un técnico de radio/TV

## GUARDAR ESTAS INSTRUCCIONES

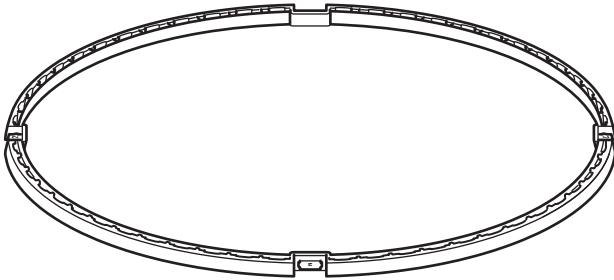
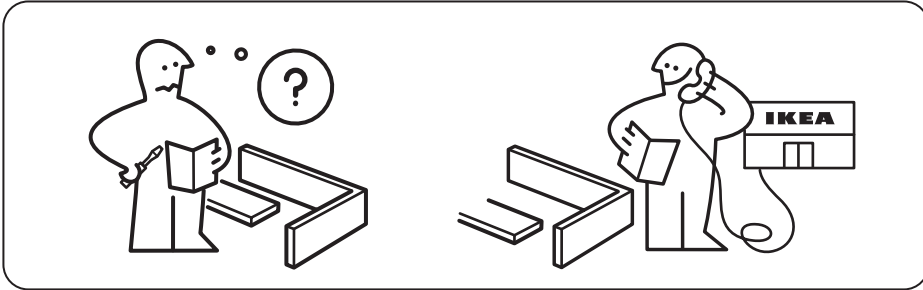

1x

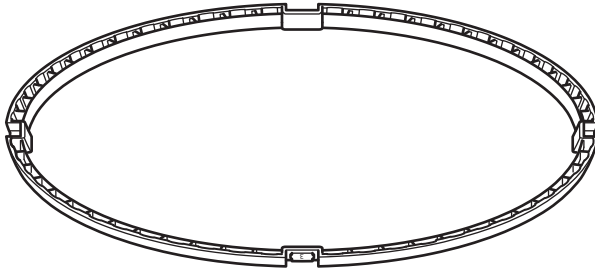

1x



1x

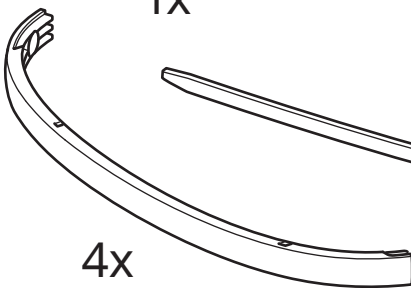

4x

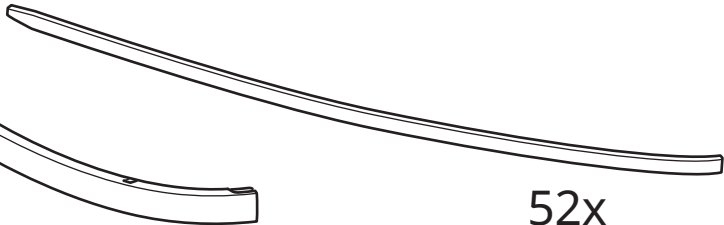

52x

1

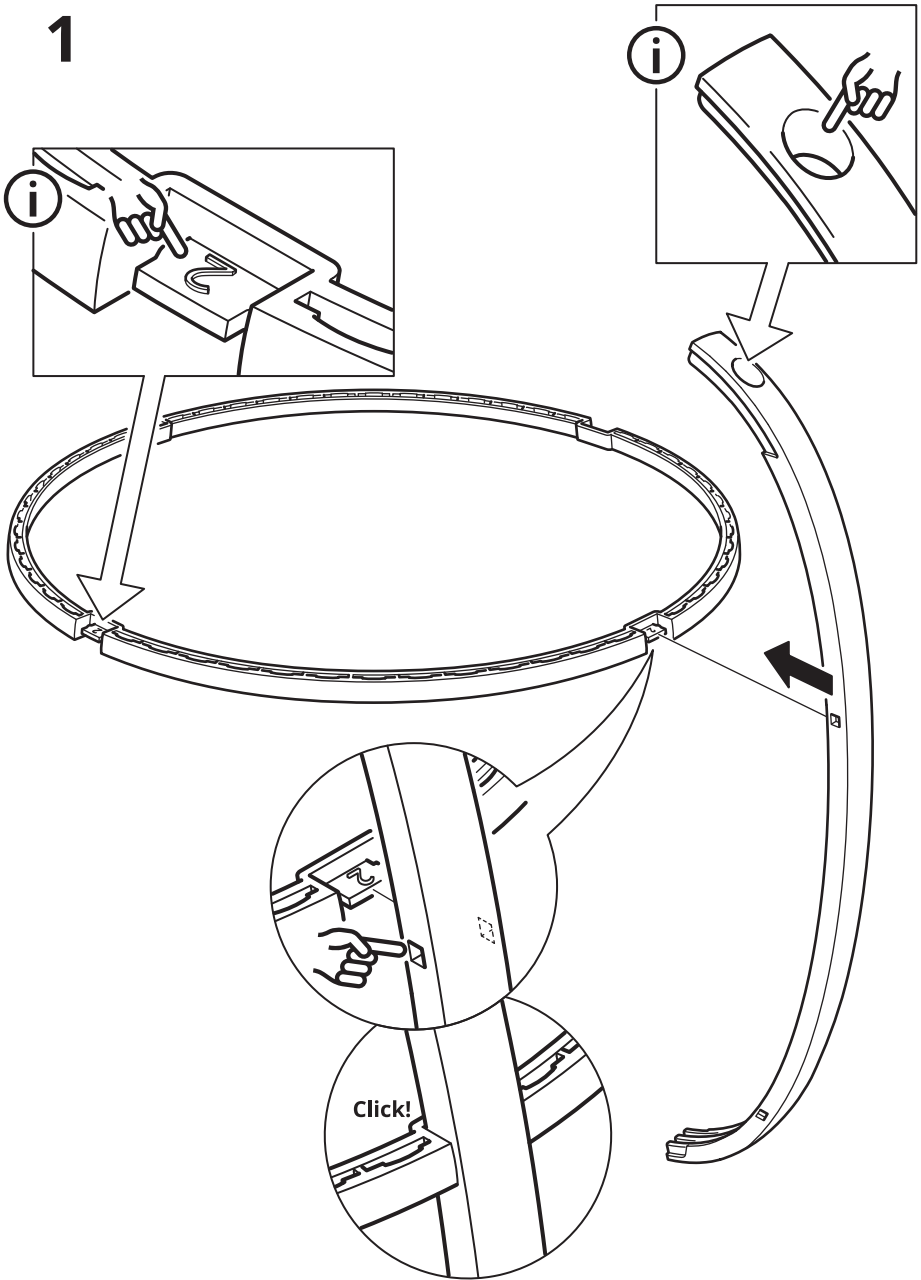

2

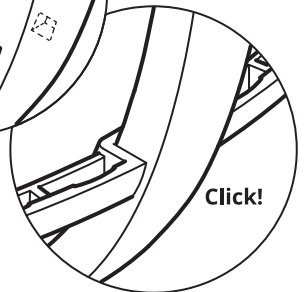
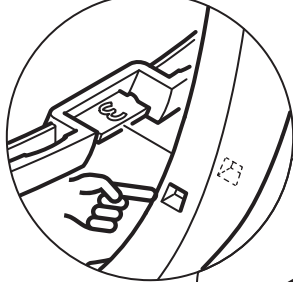
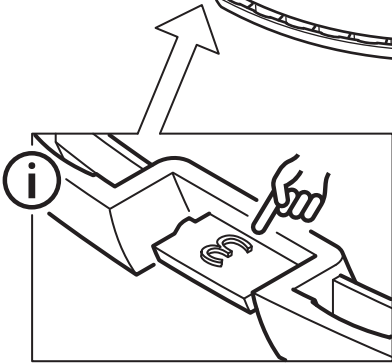
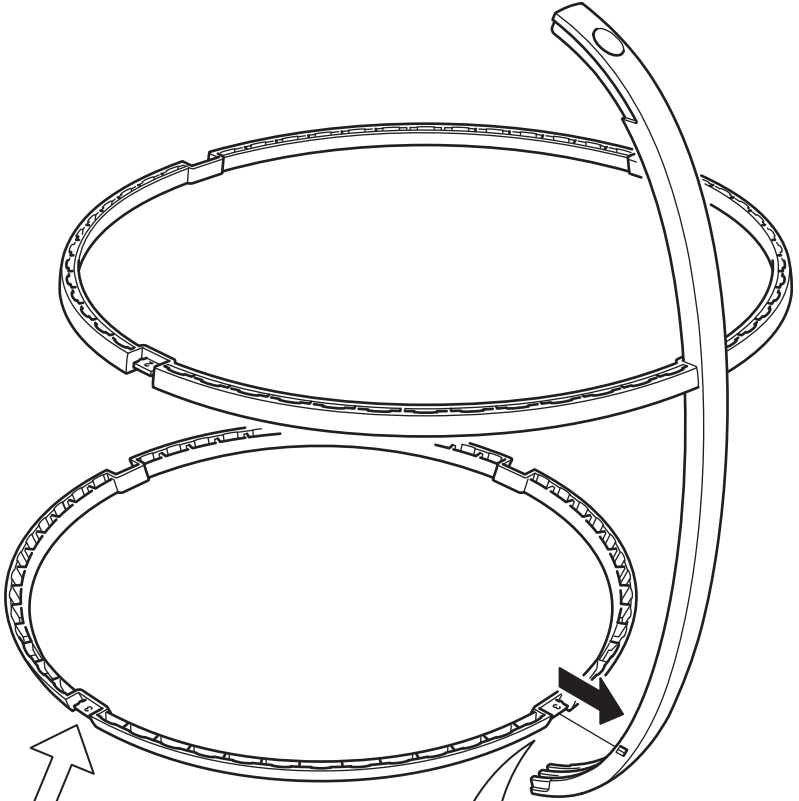

**3**

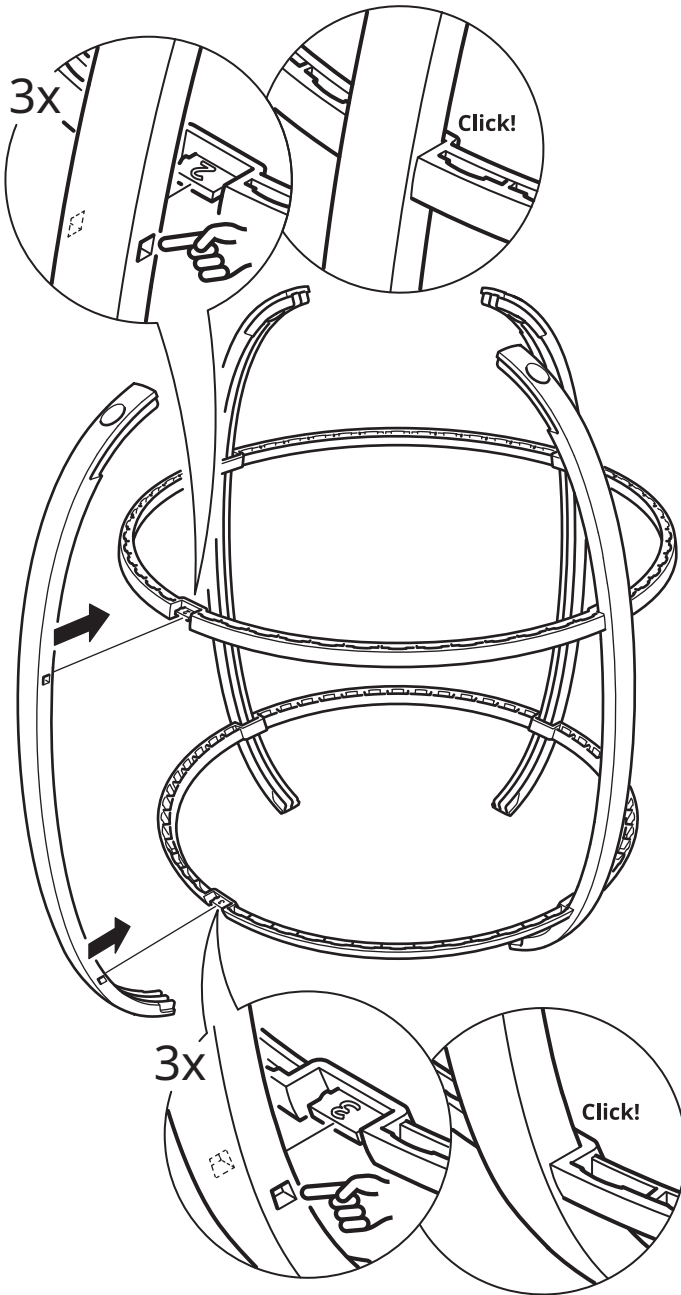



4

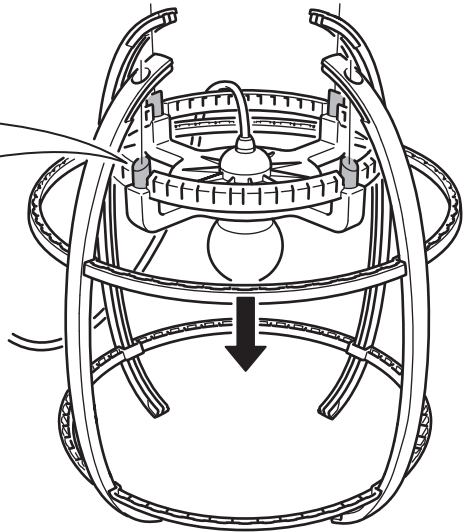
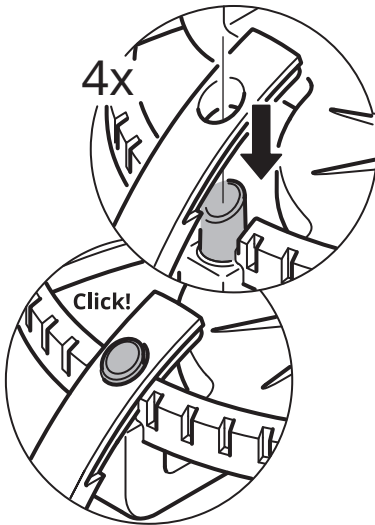
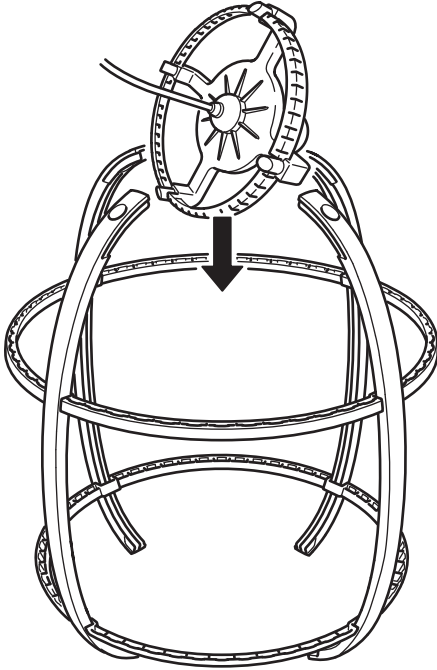

5

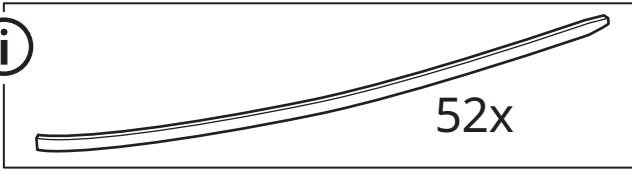

52x

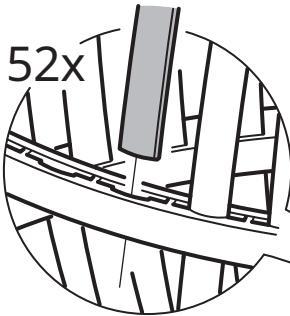
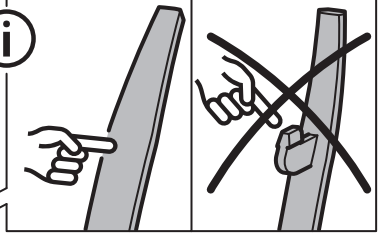

52x

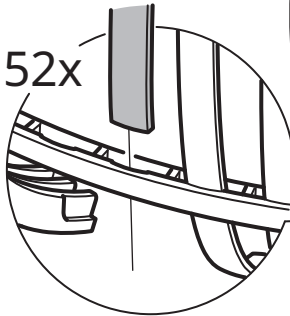

52x

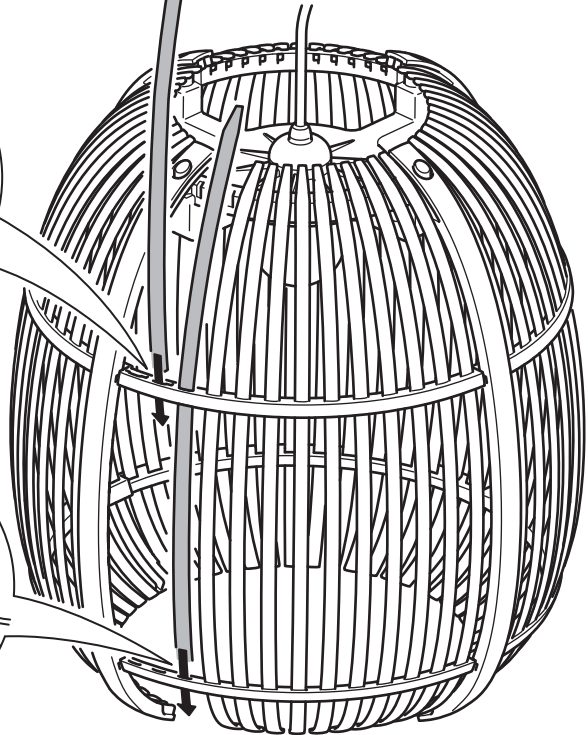

6

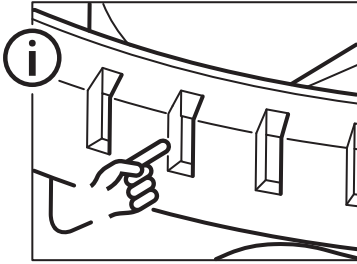

52x

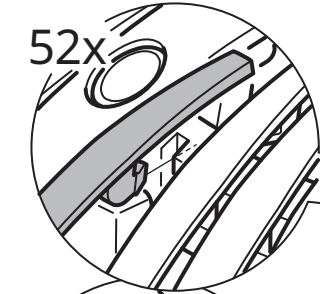

Click!

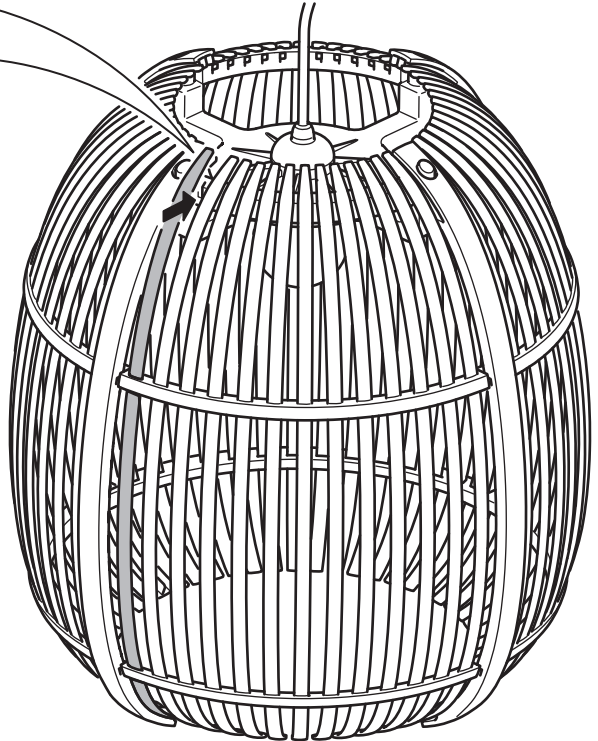
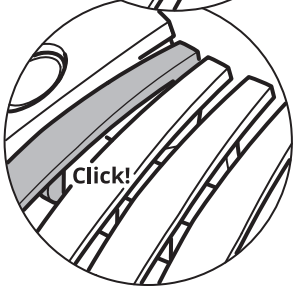

7

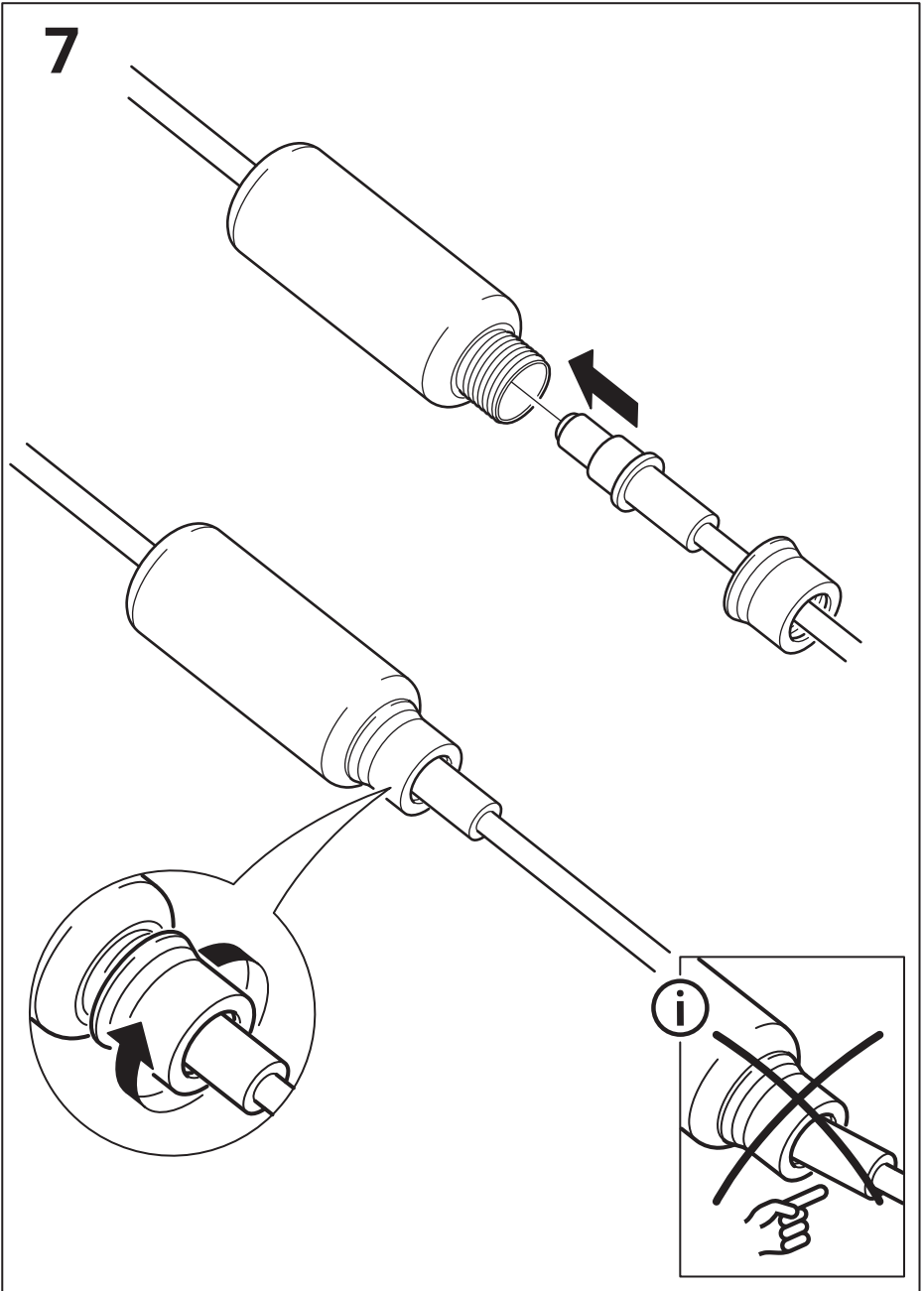

8

