

STRÅLA





ENGLISH

J1826

IMPORTANT SAFETY INSTRUCTIONS

For indoor use only.

This product is not intended for children due to the content of electrical components. IKEA recommends that only adults should handle the recharging. Regularly examine for damage of cord, plug, enclosure and other parts. In the event of such damage, the product must not be used with the charger.

Only to be supplied at SELV.

Important information! Save this instruction!

Technical specification:

Inside battery Ni-MH rechargeable.

2x1.2V, 1000mAh, AA.

DO NOT USE NON-RECHARGEABLE BATTERIES.

Cleaning

Use a damp cloth, avoid strong detergents.

ENGLISH

CAUTION

This is an electric product - not a toy! To avoid risk of fire, burns, personal injury and electric shock it should not be played with or placed where small children can reach it. Do not use this product for other than its intended use.

Do not hang ornaments or other objects from cord, wire, or light string.

Do not close doors or windows on the product or extension cords as this may damage the wire insulation.

Do not cover the product with cloth, paper or any material not part of the product when in use.

Read and follow all instructions that are on the product or provided with the product.

ENGLISH

This device complies with part 15 of the FCC Rules. Operation is subjected to the following two conditions:

1. This device may not cause harmful interference, and
2. this device must accept any interference received, including interference that may cause undesired operation.

WARNING

Changes or modifications not expressly approved by the party responsible for compliance could void the user's authority to operate the equipment.

NOTE:

This equipment has been tested and found to comply with the limits for a Class B digital device, pursuant to part 15 of the FCC Rules. These limits are designed to provide reasonable protection against harmful interference in a residential installation.

This equipment generates, uses and can radiate radio frequency energy and, if not installed and used in accordance with the instructions, may cause harmful interference to radio communications. However, there is no guarantee that interference will not occur in a particular installation.

If this equipment does cause harmful interference to radio or television

reception, which can be determined by turning the equipment off and on, the user is encouraged to try to correct the interference by one or more of the following measures:

- Reorient or relocate the receiving antenna.
- Increase the separation between the equipment and receiver.
- Connect the equipment into an outlet on a circuit different from that to which the receiver is connected.
- Consult the dealer or an experienced radio/TV technician for help.

SAVE THESE INSTRUCTIONS



FRANÇAIS

J1826

CONSIGNES DE SÉCURITÉ IMPORTANTES

Uniquement pour une utilisation en intérieur.

Ce produit ne convient pas aux enfants de moins de 3 ans car il contient des composants électriques. IKEA recommande que seul un adulte procède au chargement. Vérifier régulièrement l'état du câble, de la prise et du boîtier et des autres parties du produit. Si une partie est endommagée, ne pas utiliser le produit avec le chargeur.

Utiliser uniquement en très basse tension de sécurité (TBTS).

Informations importantes à conserver !

Caractéristiques techniques :

Accumulateur Ni-MH rechargeable interne 2x1,2V, 1000mAh, AA.

NE PAS UTILISER DE PILES NON-RECHARGEABLES.

Nettoyage

Utiliser un chiffon humide, éviter les détergents puissants.

FRANÇAIS

ATTENTION

Ceci est un produit électrique, pas un jouet. Pour réduire le risque d'incendie, de blessure ou de décharge électrique, ne pas laisser un enfant jouer avec le produit. Le placer hors de portée des enfants. Utiliser ce produit uniquement pour ce à quoi il est destiné.

Ne pas suspendre d'objets ou de décorations sur le fil, le câble ou la guirlande.

Ne pas coincer le produit ou des rallonges dans des portes ou fenêtres pour éviter d'endommager l'isolation du câble.

Ne pas recouvrir le produit de tissu, de papier ou autre matériau ne faisant pas partie du produit.

Lire attentivement et suivre toutes les instructions apposées sur le produit ou fournies avec celui-ci.

FRANÇAIS

Cet appareil est conforme à la partie 15 des règles de la FCC. Son fonctionnement est soumis aux deux conditions suivantes:

1. Cet appareil ne doit pas provoquer de brouillage préjudiciable et
2. il doit accepter tout brouillage reçu, y compris le brouillage pouvant entraîner un mauvais fonctionnement.

ATTENTION:

Tout changement apporté à cet appareil non expressément approuvé par la partie responsable de la conformité est susceptible d'annuler le droit de l'utilisateur à se servir de cet équipement.

NOTE:

Cet équipement a été testé et déclaré conforme aux limites imposées aux appareils numériques de la classe B, en vertu de la partie 15 des règles de la FCC. Ces limites sont conçues pour assurer une protection suffisante contre les interférences nuisibles dans les installations résidentielles.

Cet équipement génère, utilise et peut dégager de l'énergie de radiofréquence et, s'il n'est pas installé et utilisé conformément aux instructions du fabricant, provoquer un brouillage préjudiciable aux communications radio. Il n'existe toutefois aucune garantie

qu'un équipement particulier ne sera pas victime de brouillage. Si cet équipement entraîne un brouillage préjudiciable à la réception des émissions radio ou de télévision, identifiable en mettant le terminal hors puis sous tension, il est recommandé à l'utilisateur de tenter de résoudre ce problème au moyen d'une ou plusieurs des mesures suivantes:

- Orienter l'antenne réceptrice différemment ou la changer de place.
- Augmenter la distance séparant l'équipement du récepteur.
- Connecter l'appareil à une prise sur un circuit différent de celui auquel est branché le récepteur.
- Obtenir de l'aide auprès du revendeur ou d'un technicien radio/TV expérimenté.

CONSERVER CES MESURES DESÉCURITÉ



ESPAÑOL

J1826

INSTRUCCIONES IMPORTANTES DE SEGURIDAD

Sólo para uso en interiores.

Este producto no es apto para niños, porque contiene componentes eléctricos. IKEA recomienda que únicamente realicen la recarga los adultos.

Examina con regularidad el cable, el enchufe, la carcasa y otras piezas para comprobar que no hay daños. En caso de que haya piezas dañadas, el producto no debe ser utilizado con el cargador.

Únicamente se puede alimentar de SELV.

¡Información importante! ¡Guarda estas instrucciones!

Características técnicas:

batería recargable Ni-MH incluida.
2x1,2V, 1000mAh, AA.

NO UTILICES BATERÍAS NO RECARGABLES.

Limpieza.

Utiliza un paño húmedo y evita detergentes fuertes.

ESPAÑOL

¡PRECAUCIÓN!

Esto es un producto eléctrico, ¡no un juguete! Para evitar el riesgo de incendio, quemaduras, daños personales o descarga eléctrica, no debe

utilizarse como juguete o ponerse en lugares al alcance de niños pequeños. No uses el producto para otro fin que no sea aquél para el que está diseñado.

No cuelgues adornos u otros objetos del cable o del sistema de iluminación. Asegúrate de que ni el producto ni el alargador queden atrapados en puertas o ventanas al cerrarlas, ya que se podría dañar el aislamiento.

Al usarlo, no cubras el producto con tela, papel u otro material que no sea parte del propio producto.

Lee y sigue todas las indicaciones que vengan en el propio producto o que se incluyen con él.

ESPAÑOL

Este aparato cumple la parte 15 de las normas FCC. Su funcionamiento está sujeto a las dos condiciones siguientes:

1. Este aparato no debe provocar interferencias perjudiciales.
2. Debe aceptar cualquier interferencia que reciba, incluidas las interferencias que puedan suponer un mal funcionamiento.

ATENCIÓN:

Cualquier cambio o modificación que se realice sin ser aprobado expresamente por la parte responsable de la conformidad, es susceptible de anular el derecho del usuario a utilizar este equipo.

NOTA:

se ha comprobado que este equipo cumple con las especificaciones de un dispositivo digital de clase B, de acuerdo con la sección 15 de la norma FCC. Estas especificaciones se han diseñado para garantizar una protección adecuada contra las interferencias nocivas en instalaciones domésticas.

Este aparato genera, utiliza y puede emitir energía en radiofrecuencia y, si no se instala y utiliza según las

instrucciones, puede causar interferencias en la radiocomunicación. Sin embargo, no hay garantía de que no se produzcan interferencias en instalaciones concretas. Si este equipo causa interferencias nocivas en la recepción de radio o televisión, lo que puedes comprobar encendiendo y apagando el aparato, puedes intentar corregir el problema, como sigue:

- Reorienta o reubica la antena de recepción.
- Aumenta la separación entre el equipo y el receptor.
- Conecta el equipo a un circuito que no sea el del receptor.
- Pide ayuda al vendedor o a un técnico de radio/TV.

GUARDA ESTAS INSTRUCCIONES

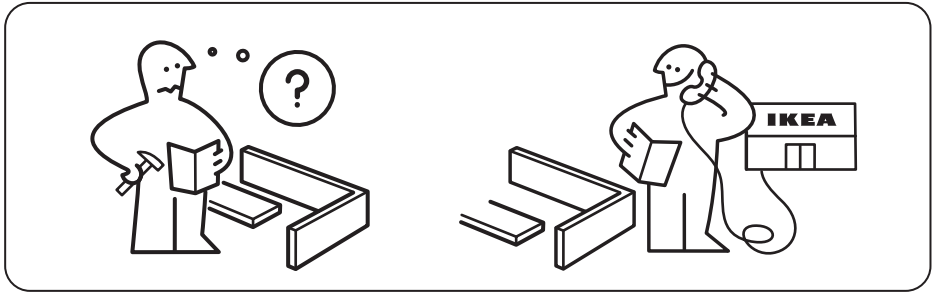
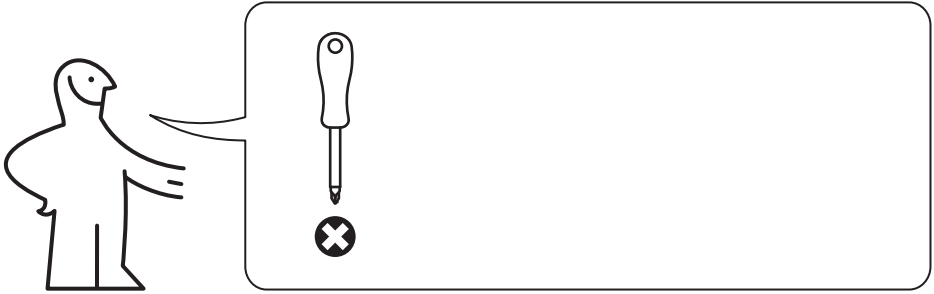

1

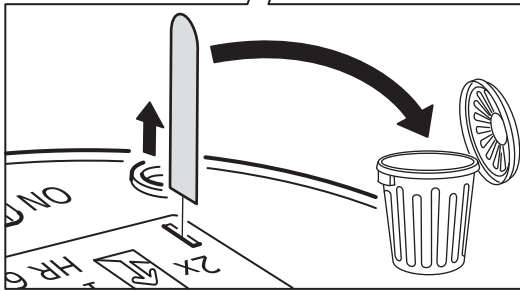
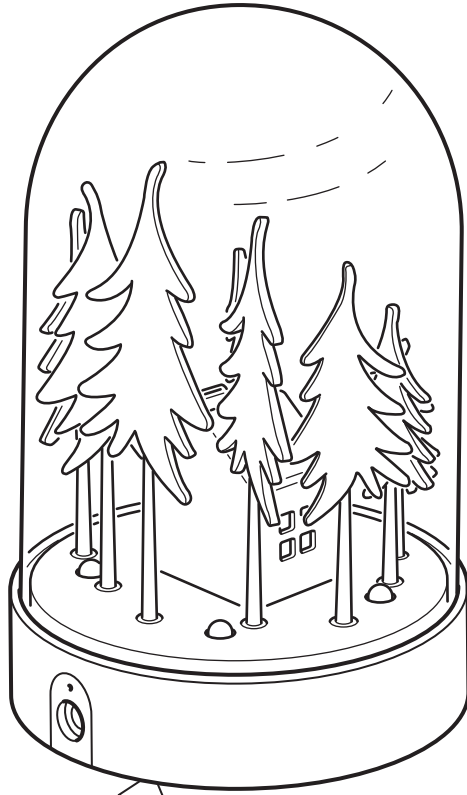

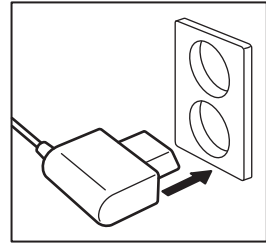
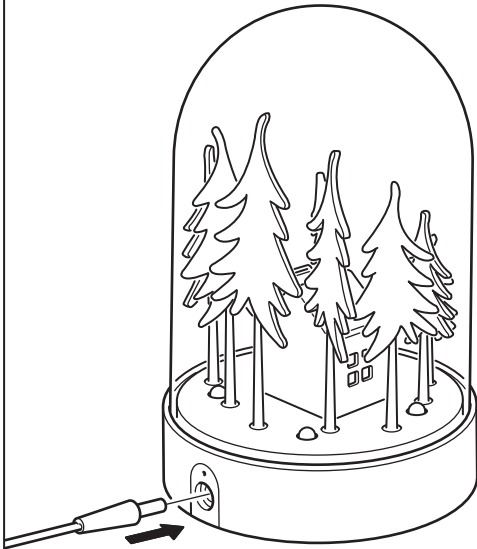

10 h



18 h

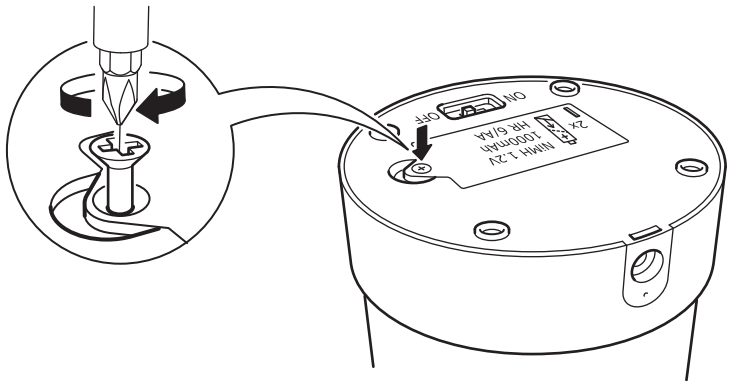
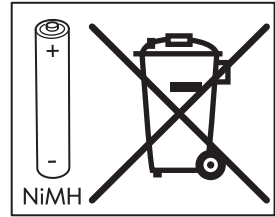
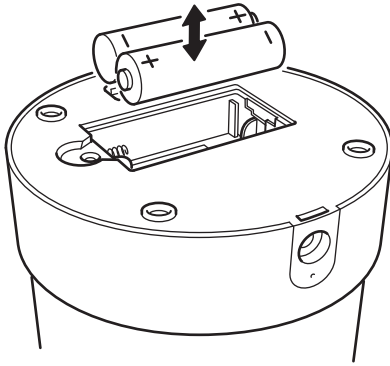
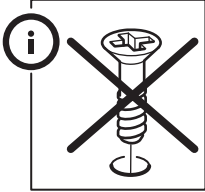
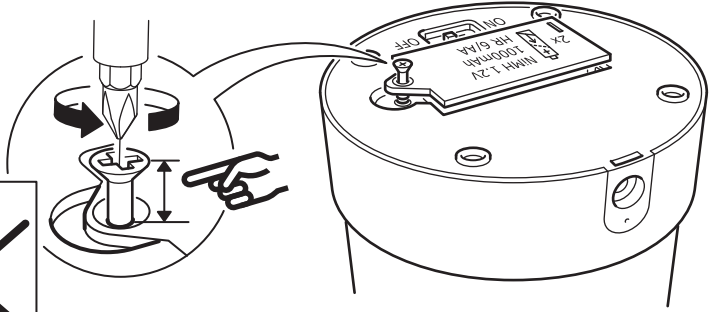



ENGLISH

After approximately 2 years, the rechargeable battery needs to be replaced when the lamp doesn't light up. Replace only with Ni-MH rechargeable 1.2V, 1000mAh, AA type batteries.

The light source of this luminaire is not replaceable; when the light source reaches its end of life the whole luminaire shall be replaced.

SAVE THESE INSTRUCTIONS FOR FUTURE USE.

FRANÇAIS

Après 2 ans d'utilisation, la pile rechargeable doit être remplacée si la lampe ne s'allume plus. N'utiliser que des piles rechargeables Ni-MH, 1,2V, 1000mAh, AA.

La source lumineuse de ce luminaire n'est pas remplaçable ; quand la source lumineuse a atteint la fin de sa durée de vie, le luminaire entier doit être remplacé.

CONSERVER CES INSTRUCTIONS POUR POUVOIR LES CONSULTER ULTÉRIEUREMENT.

ESPAÑOL

Después de unos 2 años, cuando la lámpara no se encienda, será necesario cambiar la pila recargable.

Sustitúyela solo por una pila recargable Ni-MH 1,2V, 1000mAh, AA.

La fuente luminosa de esta luminaria no se puede reemplazar. Cuando la fuente luminosa llega al final de su vida útil se debe sustituir toda la luminaria.

GUARDA ESTAS INSTRUCCIONES PARA EL FUTURO.

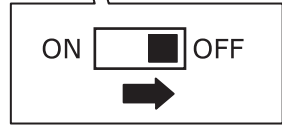
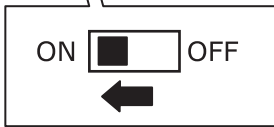

ENGLISH
ALWAYS REMOVE THE BATTERIES
BEFORE STORING.

FRANÇAIS
TOUJOURS RETIRER LES PILES
AVANT RANGEMENT.

ESPAÑOL
QUITA SIEMPRE LA BATERÍA
ANTES DE GUARDARLO.

