

VAPPEBY

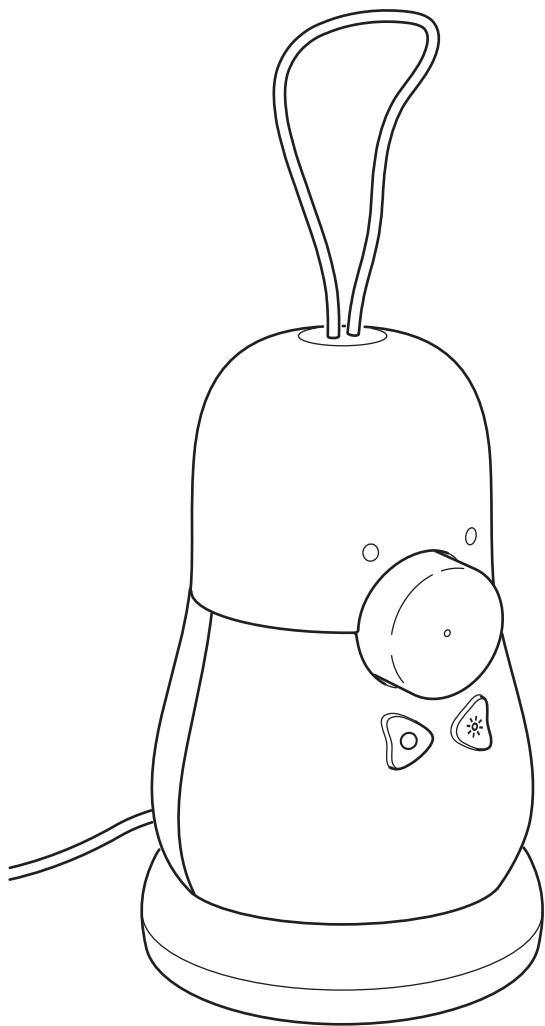

Design and Quality
IKEA of Sweden

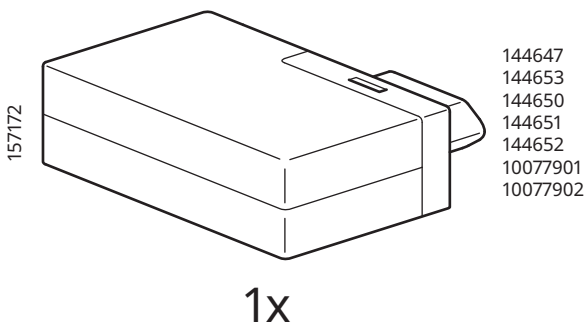

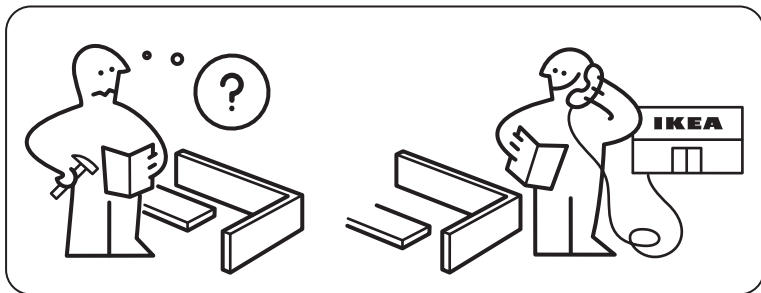
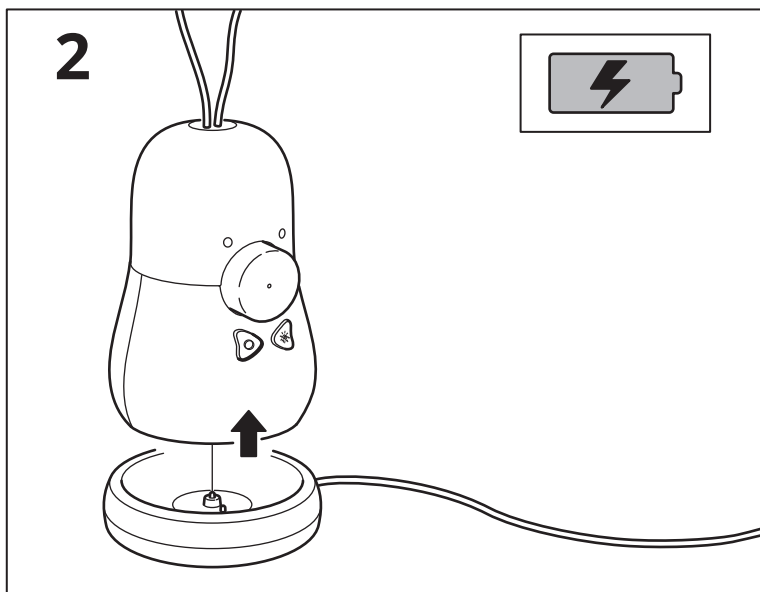
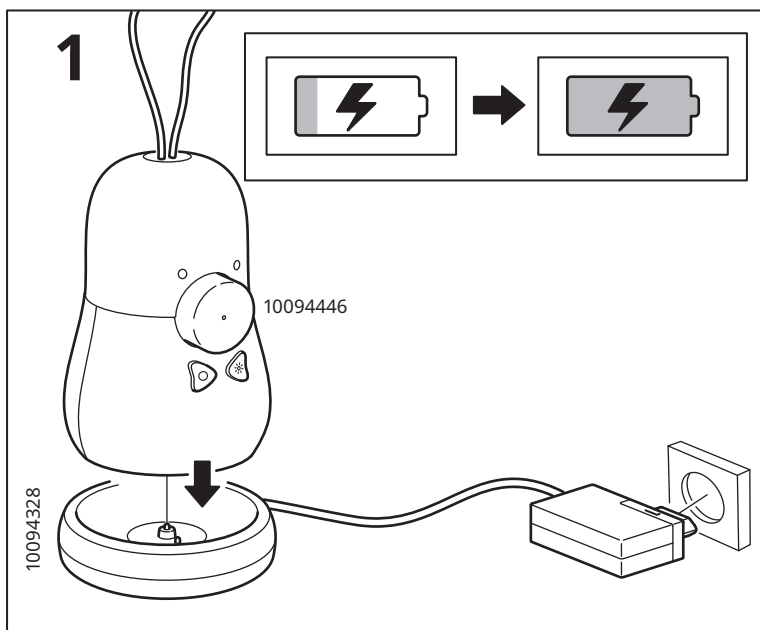

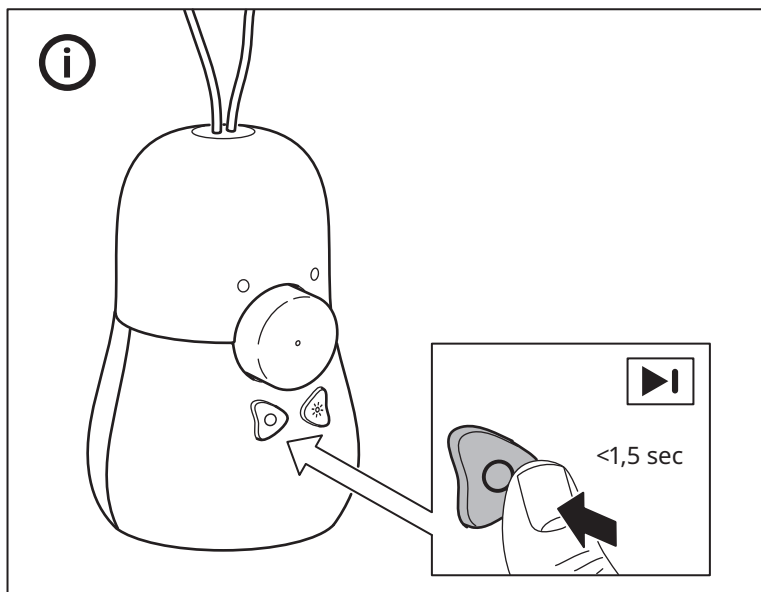
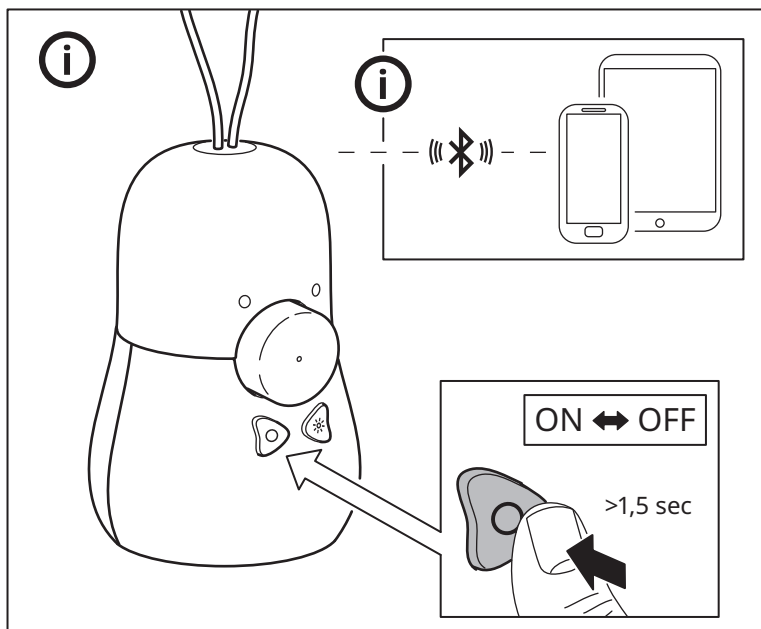

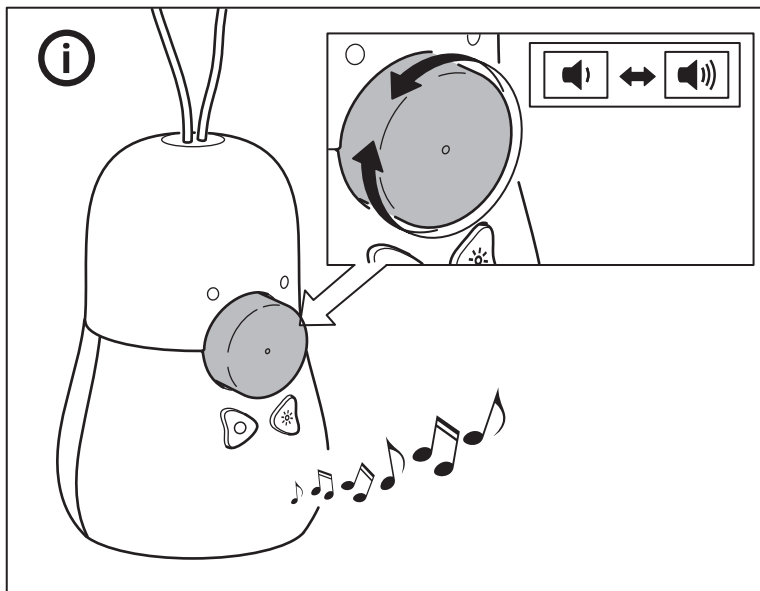
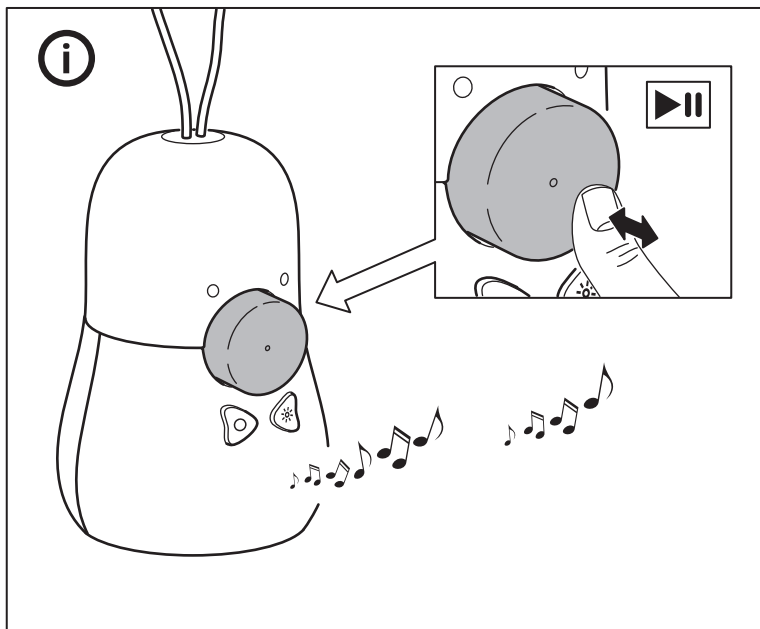

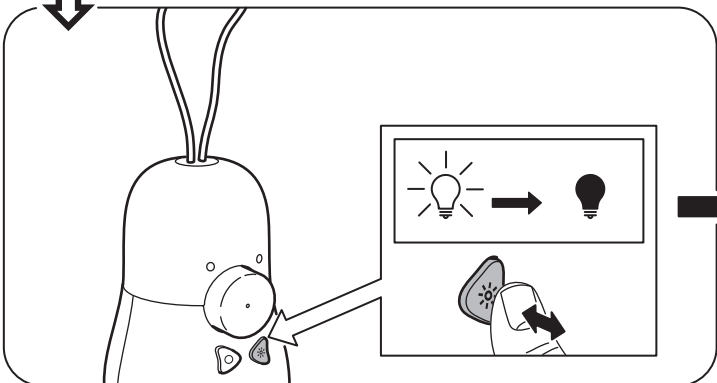
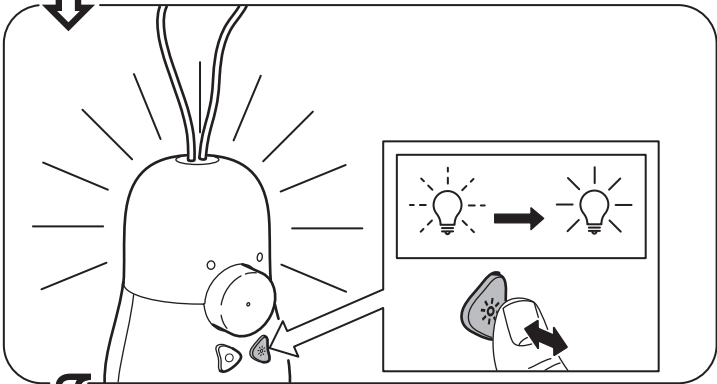
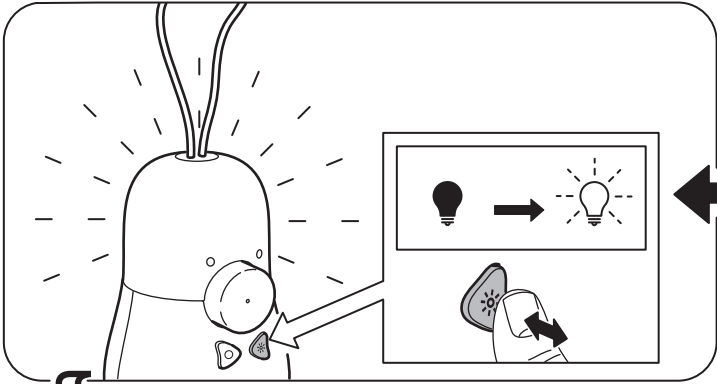

English	8
Français	14
Español	20

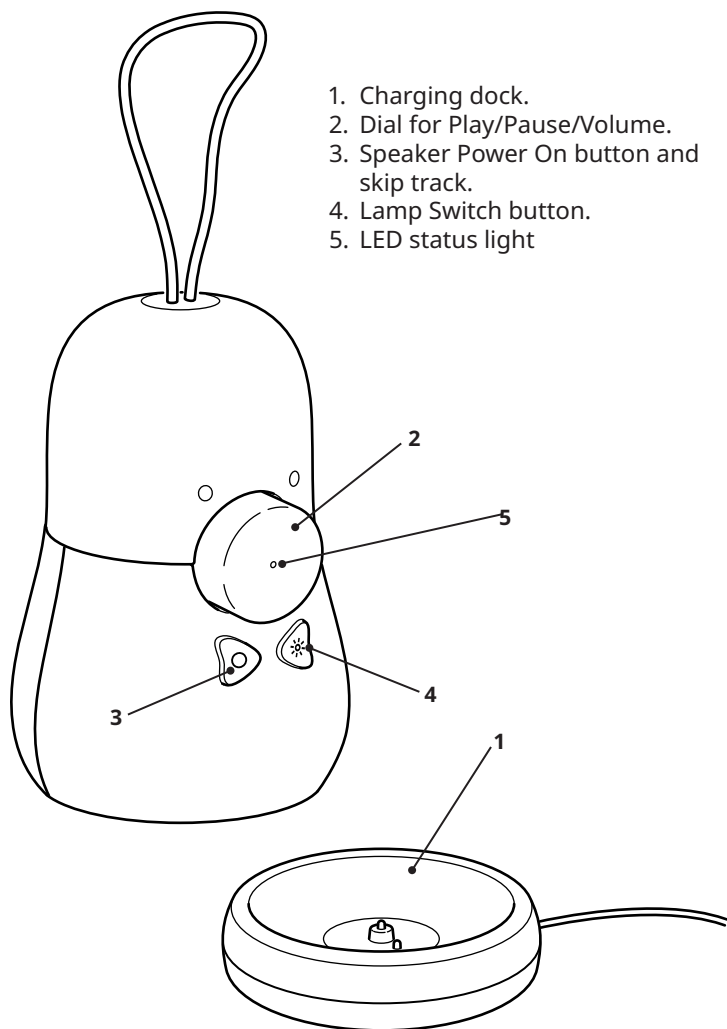

LED status

Flashing white: Bluetooth is pairing.

Solid white: Paired to a device.

Flashing red: Low battery.

Solid red: Charging (when speaker is off)

Getting started

Connect the charging dock to a wall outlet and place the speaker in the charging dock (1) for charging your product before the first use and whenever the LED is blinking red to indicate low battery. When charging, the LED will remain red if the speaker is off, and turn off when the battery is fully charged.

Lamp functions



Turning ON/OFF. Press the Lamp switch (4) once to turn it on the disco light function. The light will pulse in different colours when music is played from the speaker. Press the Lamp switch a second time to switch the light to night light mode, and a third time to TURN OFF.

Speaker functions



Turning ON/OFF.

Press and hold the Power button (3) to turn ON and OFF your speaker.

Skip. A short press on the Power button will skip to next song.

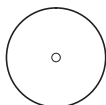

Play/Pause. Press the dial (2) to play or pause music.

Volume. Rotate the dial (2) clockwise to increase volume and anti-clockwise to reduce volume.

Auto-off. If the speaker is not paired to any device, it will turn off automatically after 5 minutes. In case the speaker is paired but no music is playing, it will turn off automatically after 20 minutes.

Bluetooth Pairing

To pair your speaker to a source device, the speaker will have to be in Bluetooth pairing mode. To pair, open Bluetooth setting on your source device and connect to "VAPPEBY Peanut".

The speaker will enter Bluetooth pairing mode automatically when powered on the first time, and any time a previously paired device cannot be found.

To remove previously made Bluetooth pairings, reset the speaker by pressing and holding the volume knob for more than 5 sec. Successful factory reset is confirmed by red LED flashing and sound feedback.

Alternatively, go to the Bluetooth menu on your source device and un-pair.

Good to know

- The speaker is protected against dust and water according to IP54.
- Devices may get warm during charging; this is completely normal and they will gradually cool down again after they are fully charged.
- Charging time may vary based on the device's battery capacity, charge level, the age of the battery and the temperature in the surrounding area.
- Storage temperature: -20°C to 25°C (-4°F to 77°F).
- Unplug the product from the power supply before cleaning and when it is not in use.
- It is normal for the battery to become hot during charging and it will gradually cool down after charging.
- Battery should not be left discharged for a longer period.
- Battery should not be charged while in contact with flammable material like textiles.

WARNING:

- Too high volume can damage your hearing
- Only use the included 24V adapter for charging.
- Do not charge product when wet.
- Only charge the product indoors.
- Do not use a defective power supply when charging the product.
- Never install the product in a confined space.
- Always leave a space of at least 5 mm around the product for ventilation.
- Children should be supervised to ensure they do not misuse the product.
- Do not modify, disassemble, open, drop, crush, puncture, or shred battery.
- Do not expose the battery to rain or water.
- Risk of fires and burns. Do not open, crush, heat above 60 °C (140 °F), or incinerate.

- Keep battery away from open flame or sunlight to prevent heat build-up.
- Keep battery away from high voltage devices.
- This product is not a toy, ensure that all persons who use this product read and follow these warnings and instructions.
- Do not short-circuit the battery or its cells.
- In the event of a cell leaking, do not allow the liquid to come in contact with the skin or eyes.

Save these instructions for future use.

Care instructions

To clean the product, wipe with a soft moistened cloth. Use another soft, dry cloth to wipe dry.

Note!

Never use abrasive cleaners or chemical solvents as this can damage the product.

Product servicing

Do not attempt to repair this product yourself, as opening or removing covers may expose you to dangerous voltage points or other risks.

Disassembly of product and removal of battery is only intended at product end of life and shall be performed by a skilled professional.

Technical data

Model Name: VAPPEBY peanut

Type Number: E2125

Battery capacity: 3.6V DC, 3300 mAh, 12 Wh, Li-ion

Input: 24.0V DC, 0.29A,

Estimated battery play time at 50% volume : 11 - 13 h

Operating temperatures: 0°C to 40°C (32°F to 104°F)

Operating humidity: 0 to 95%RH

Operating Frequency: 2400-2483.5 MHz

Decorative light: 2 lm, 2600 K

IP Class: IP54

Power Supply unit:**Type:** ICPSW24-19-1**Input:** 100-240 VAC, 50/60 Hz, 0.4A**Output:** 24.0V DC, 0.8 A, Max 19.0W**Indoor use only****Manufacturer:** IKEA of Sweden AB**Address:** Box 702, SE-343 81 Älmhult, SWEDEN

The Bluetooth® word mark and logos are registered trademarks owned by Bluetooth SIG, Inc. and any use of such marks by IKEA is under license. Other trademarks and trade names are those of their respective owners.

This device complies with Part 15 of the FCC Rules.

This device contains licence-exempt transmitter(s)/receiver(s) that comply with Innovation Science and Economic Development Canada's licence-exempt RSS standard(s).

Operation is subject to the following two conditions:

- (1) this device may not cause harmful interference, and
- (2) this device must accept any interference received, including interference that may cause undesired operation of the device.

WARNING:

Any changes or modifications to this unit not expressly approved by the party responsible for compliance could void the user's authority to operate the equipment.

NOTE:

This equipment has been tested and found to comply with the limits for a Class B digital device, pursuant to part 15 of the FCC Rules. These limits are designed to provide reasonable protection against harmful interference in a residential installation.

This equipment generates, uses and can radiate radio frequency energy and, if not installed and used in accordance with the instructions, may cause harmful interference to radio communications. However, there is no guarantee that interference will not occur in a particular installation. If this equipment does cause harmful interference to radio or television reception, which can be determined by turning the equipment off and on, the user is encouraged to try to correct the interference by one or more of the following measures:

- Reorient or relocate the receiving antenna.
- Increase the separation between the equipment and receiver.
- Connect the equipment into an outlet on a circuit different from that to which the receiver is connected.
- Consult the dealer or an experienced radio/TV technician for help.



The crossed-out wheeled bin symbol indicates that the item should be disposed of separately from household waste. The item should be handed in for recycling in accordance with local environmental regulations for waste disposal. By separating a marked item from household waste, you will help reduce the volume of waste sent to incinerators or land-fill and minimize any potential negative impact on human health and the environment. For more information, please contact your IKEA store.

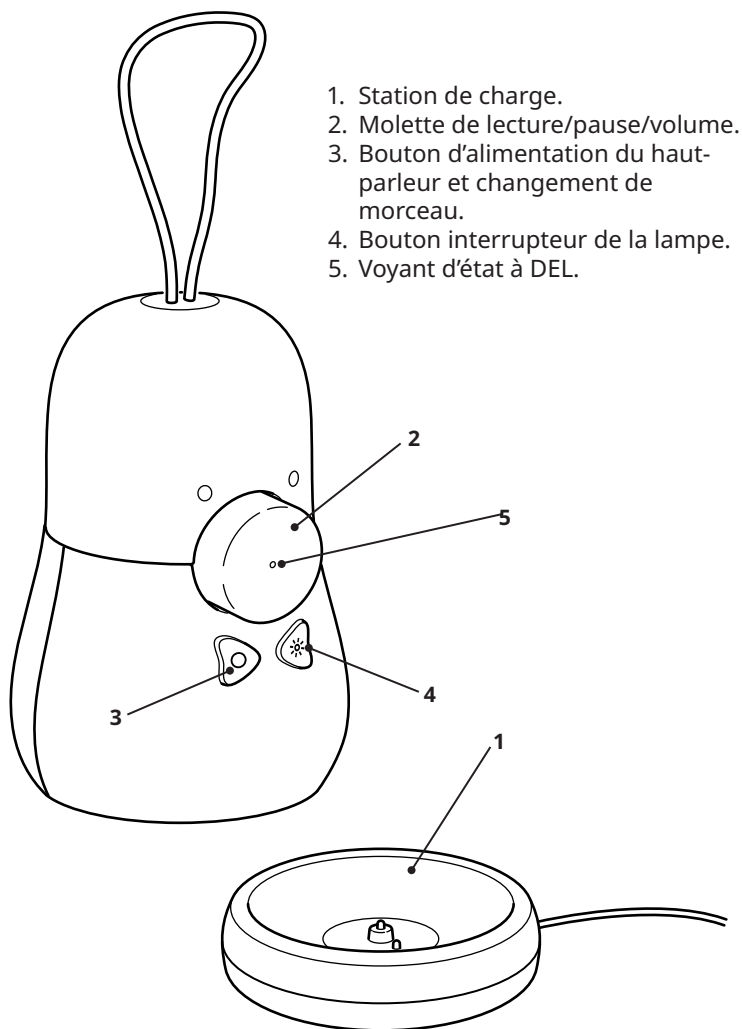

État de la DEL

Blanc clignotant : Bluetooth en cours d'appariement.

Blanc fixe : Apparié à un appareil.

Rouge clignotant : Batterie faible.

Rouge fixe : En cours de charge (lorsque le haut-parleur est éteint).

Mise en route

Connecte la station de charge (1) à une prise murale et place le haut-parleur dans la station de charge pour charger ton produit avant la première utilisation et chaque fois que le voyant clignote en rouge pour indiquer une batterie faible. Lors de la charge, la DEL reste rouge fixe si le haut-parleur est éteint et s'éteint lorsque la batterie est complètement chargée.

Fonctions de la lampe



Mise sous/hors tension. Appuie une fois sur l'interrupteur de la lampe (4) pour activer la fonction d'éclairage disco. La lumière clignote dans différentes couleurs lorsque le haut-parleur émet de la musique. Appuie une deuxième fois sur l'interrupteur de la lampe pour passer la lumière en mode veilleuse et une troisième fois pour l'éteindre.

Fonctions du haut-parleur



Mise sous/hors tension.

Appuie sur le bouton d'alimentation (3) et maintient-le enfoncé pour allumer et éteindre ton haut-parleur.

Passer. Appuie brièvement sur le bouton d'alimentation pour passer à la chanson suivante.

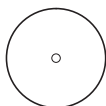

Lecture/Pause. Appuie sur la molette (2) pour écouter ou mettre en pause la musique.

Volume. Fais tourner la molette (2) dans le sens des aiguilles d'une montre pour augmenter le volume et dans le sens inverse des aiguilles d'une montre pour baisser le volume.

Arrêt automatique. Si le haut-parleur n'est apparié à aucun appareil, il s'éteint automatiquement au bout de 5 minutes. Si le haut-parleur est apparié mais qu'aucune musique n'est en cours de lecture, il s'éteindra automatiquement au bout de 20 minutes.

Appariement Bluetooth

Pour appairer ton haut-parleur à un appareil source, le haut-parleur doit être en mode d'appariement Bluetooth. Pour appairer, ouvre le réglage Bluetooth sur ton appareil source et connecte-toi à « VAPPEBY Peanut ».

Le haut-parleur entre automatiquement en mode d'appariement Bluetooth la première fois qu'il est allumé et chaque fois qu'un appareil précédemment apparié est introuvable.

Pour supprimer les appariements Bluetooth précédents, réinitialise le haut-parleur en appuyant sur le bouton de volume et en le maintenant enfoncé pendant plus de 5 secondes. Si la réinitialisation est réussie, la DEL rouge clignote et un son se fait entendre.

Tu peux également accéder au menu Bluetooth de ton appareil source et dissocier.

Bon à savoir

- Le haut-parleur est protégé contre la poussière et l'eau selon IP54.
- L'appareil et la batterie peuvent chauffer pendant la charge. C'est tout à fait normal et ils refroidiront progressivement après avoir été complètement chargés.
- Le temps de charge peut varier en fonction de la capacité de batterie de l'appareil, du niveau de charge, de l'âge de la batterie et de la température dans la zone environnante.
- Température de stockage : -20 °C à 25 °C (-4 °F à 77 °F).
- Débranche le produit de l'alimentation avant de le nettoyer et lorsqu'il n'est pas utilisé.
- La batterie ne doit pas rester déchargée pendant une période prolongée.
- La batterie ne doit pas être rechargée lorsqu'elle est en contact avec des matériaux inflammables, tels que des textiles.

AVERTISSEMENT :

- Un volume trop élevé peut endommager ton audition.
- Utiliser uniquement l'adaptateur 24 V inclus pour la charge.
- Ne charger pas le produit lorsqu'il est mouillé.
- Ne charger le produit qu'à l'intérieur.
- N'utiliser pas une alimentation défectueuse lors de la charge du produit.
- N'installer jamais le produit dans un espace confiné.
- Veiller toujours à laisser un espace d'au moins 5 mm autour de l'appareil afin d'assurer sa ventilation.
- Surveiller toujours les enfants pour s'assurer qu'ils ne font pas un mauvais usage du produit.
- Ne pas modifier, démonter, ouvrir, laisser tomber, écraser, perforer ou déchiqueter la batterie.

- Ne pas exposer la batterie à la pluie ou à l'eau.
- Risque d'incendies et de brûlures. Ne chauffe pas au-dessus de 60 °C (140 °F) et incinère la batterie.
- Tenir la batterie à l'écart des flammes nues ou de la lumière du soleil pour éviter l'accumulation de chaleur.
- Tenir la batterie éloignée des appareils à haute tension.
- Ce produit n'est pas un jouet, s'assurer que toutes les personnes qui utilisent ce produit lisent et suivent ces avertissements et instructions.
- Ne pas court-circuiter la batterie ou ses éléments.
- En cas de fuite d'un élément de batterie, ne pas laisser le liquide entrer en contact avec la peau ou les yeux.

Conserve ces instructions pour une utilisation ultérieure.

Instructions d'entretien

Pour nettoyer le produit, essuie-le avec un chiffon doux et humide. Utilise un autre chiffon doux et sec pour le sécher.

Remarque !

N'utilise jamais de produits de nettoyage abrasifs ni de solvants chimiques, car ils peuvent endommager le produit.

Entretien du produit

N'essaie pas de réparer ce produit toi-même. Ouvrir ou retirer des couvercles peut t'exposer à des pointes de tension dangereuses ou à d'autres dangers.

Le démontage du produit et le retrait de la batterie ne sont prévus qu'à la fin du cycle de vie du produit et doivent être effectués par un professionnel qualifié.

Données techniques

Nom du modèle : VAPPEBY peanut

Numéro de type : E2125

Capacité de la batterie : 3,6 V CC, 3300 mAh, 12 Wh, Li-ion

Entrée : 24.0 V CC, 0.29 A

Autonomie estimée de la batterie

à 50 % du volume : 11-13 heures

Températures de fonctionnement : 0 °C à 40 °C (32 °F à 104 °F)

Humidité en service : 0 à 95 % d'HR

Fréquence de fonctionnement : 2400-2483.5 Mhz

Lumière décorative : 2 lm, 2600 K

Classe IP : IP54

Bloc d'alimentation :

Type : ICPSW24-19-1

Entrée : 100-240 V CA, 50/60 Hz, 0.4 A

Sortie : 24.0 V CC, 0.8 A, 19.0 W max.

Utilisation à l'intérieur uniquement

Fabricant : IKEA of Sweden AB

Adresse : Box 702, SE-343 81 Älmhult, SUÈDE



Les logos et la marque Bluetooth® sont des marques déposées de Bluetooth SIG, Inc. ; toutes les utilisations de ces marques par IKEA sont régies par des accords de licence. Toutes les autres marques commerciales ou noms commerciaux sont la propriété de leurs titulaires respectifs.

Ce dispositif est conforme à la section 15 des règlements de la FCC.

Ce dispositif contient un ou plusieurs émetteurs/récepteurs sans licence qui sont conformes à la ou aux normes RSS sans licence d'Innovation, Sciences et Développement économique Canada.

Le fonctionnement est soumis aux deux conditions suivantes :

- (1) cet appareil ne doit pas provoquer d'interférences nuisibles, et
- (2) cet appareil doit accepter toute autre interférence reçue, y compris les interférences pouvant entraîner un fonctionnement non désiré.

ATTENTION :

Tout changement ou modification apportés à cet appareil sans

approbation expresse de la partie responsable de la conformité peut rendre nulle la capacité de l'utilisateur à utiliser cet appareil.

REMARQUE :

Cet appareil a été testé et il est conforme aux exigences relatives aux appareils électroniques de classe B, selon la section 15 des règles de la FCC (Commission fédérale des communications). Ces exigences sont prévues pour fournir une protection raisonnable contre les interférences nuisibles dans le cas d'une installation domestique.

Cet appareil génère, utilise et peut émettre de l'énergie sous forme de fréquences radio. Si l'appareil n'est pas installé ou utilisé conformément aux instructions, il peut provoquer des interférences perturbant les communications radio. Il est cependant impossible de garantir l'absence totale d'interférences d'une installation donnée. Si cet appareil produit des interférences nuisibles à la réception radio/télévision, ce qui peut-être déterminé en mettant successivement l'appareil sous tension et hors tension, nous conseillons à l'utilisateur d'essayer de remédier à ce problème en suivant l'une des procédures suivantes :

- Réorienter ou déplacer l'antenne de réception.
- Augmenter la distance entre l'appareil et le récepteur.
- Brancher l'appareil à une prise placée sur un circuit différent de celui auquel le récepteur est raccordé.
- Contacter votre revendeur ou tout technicien radio/TV qualifié pour obtenir de l'aide.



Le pictogramme de la poubelle barrée indique que le produit doit faire l'objet d'un tri. Il doit être recyclé conformément à la réglementation environnementale locale en matière de déchets. En triant les produits portant ce pictogramme, vous contribuez à réduire le volume des déchets incinérés ou enfouis, et à diminuer tout impact négatif sur la santé humaine et l'environnement. Pour plus d'information, merci de contacter votre magasin IKEA.

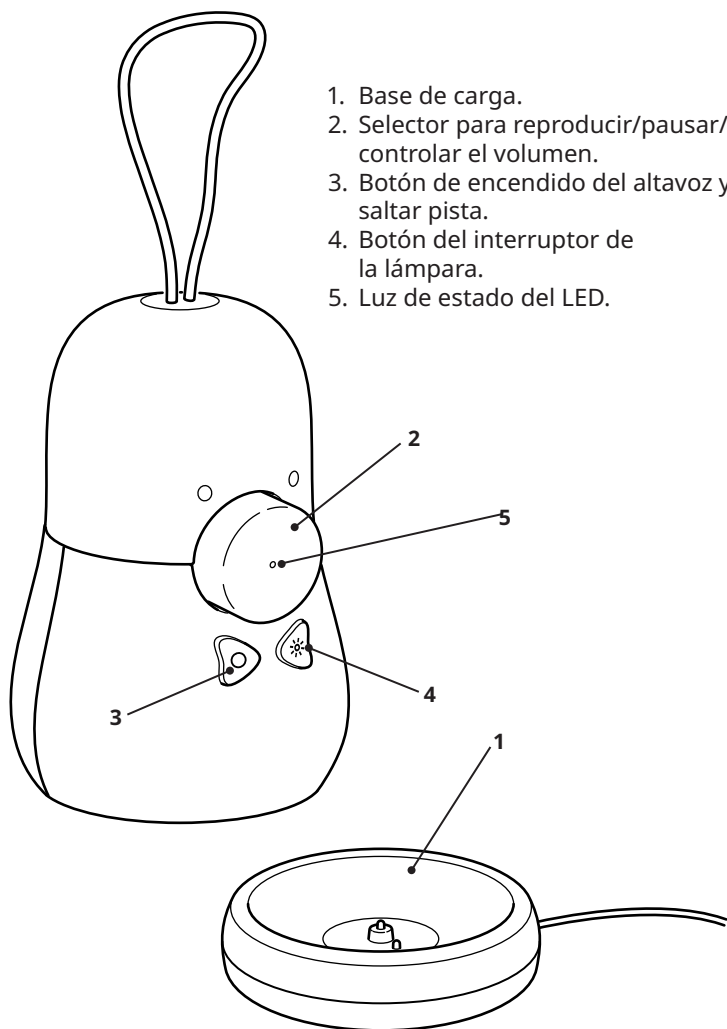

Estado del LED

Blanco parpadeante: se está emparejando el Bluetooth.

Blanco constante: emparejado a un dispositivo.

Rojo intermitente: batería baja.

Rojo constante: cargando (cuando el altavoz está apagado).

Cómo empezar

Conecta la base de carga (1) a una toma de corriente de pared y coloca el altavoz en la base de carga para cargar el producto antes de usarlo por primera vez y siempre que el LED parpadee en rojo para indicar que la batería está baja. Durante la carga, el LED permanecerá de color rojo constante si el altavoz está apagado y se apagará cuando la batería esté totalmente cargada.

Funciones de la lámpara



Encendido/apagado. Pulsa el interruptor de la lámpara (4) una vez para activar la función de luz de discoteca. La luz parpadeará en diferentes colores cuando se reproduzca música desde el altavoz. Pulsa el interruptor de la lámpara una segunda vez para cambiar la luz al modo de luz nocturna y una tercera vez para apagarla.

Funciones del altavoz



Encendido/apagado.

Mantén pulsado el botón de encendido (3) para encender y apagar el altavoz.

Saltar. Una pulsación corta del botón de encendido hará que salte a la siguiente canción.



Reproducción/pausa. Pulsa el selector (2) para reproducir o pausar la música.

Volumen. Gira el selector (2) en el sentido de las agujas del reloj para subir el volumen y en sentido contrario a las agujas del reloj para bajar el volumen.

Apagado automático. Si el altavoz no está emparejado con ningún dispositivo, se apagará automáticamente después de 5 minutos. Si el altavoz está emparejado, pero no se reproduce nada, se apagará automáticamente después de 20 minutos.

Emparejamiento Bluetooth

Para emparejar el altavoz con un dispositivo fuente, el altavoz deberá estar en modo de emparejamiento Bluetooth. Para emparejarlo, abre los ajustes de Bluetooth de tu dispositivo fuente y conéctate a «VAPPEBY Peanut».

El altavoz pasará a modo de emparejamiento Bluetooth automáticamente la primera vez que se encienda y todas las veces que no se pueda encontrar un dispositivo previamente emparejado.

Para eliminar los emparejamientos Bluetooth anteriores, restablece el altavoz manteniendo pulsado el botón del volumen durante más de 5 segundos. El restablecimiento de los ajustes de fábrica correcto se confirma por el parpadeo del LED rojo y porque se oye un sonido audible.

Si lo prefieres, vete al menú Bluetooth de su dispositivo fuente y desempáralo.

No te olvides de esto

- El altavoz está protegido contra el polvo y el agua de acuerdo con la clase de protección IP54.
- Durante la carga, los dispositivos y la batería se pueden calentar. Esto es completamente normal. Se enfriarán progresivamente de nuevo cuando estén completamente cargados.
- El tiempo de carga puede variar en función de la capacidad de la batería del dispositivo, el nivel de carga, la antigüedad de la batería y la temperatura del entorno.
- Temperatura de almacenamiento: de -20 °C a 25 °C (de -4 °F a 77 °F).
- Desconecta el producto de la fuente de alimentación antes de limpiarlo y cuando no lo estés utilizando.
- No deberías dejar la batería descargada durante un período de tiempo largo.
- No se debería cargar la batería cuando esté en contacto con materiales inflamables como, por ejemplo, telas.

ADVERTENCIA:

- Un volumen demasiado alto puede resultar perjudicial para tu audición.
- Utiliza solo el adaptador de 24V incluido para la carga.
- No cargues el producto cuando esté mojado.
- Carga el producto solo en interiores.
- No utilices una fuente de alimentación defectuosa cuando cargue el producto.
- No instales nunca el producto en un espacio cerrado.

- Deja siempre un espacio como mínimo de 5 mm alrededor del producto para que tenga ventilación.
- Los niños deberían estar supervisados para asegurarse de que no hagan un uso inadecuado del producto.
- No modifiques, desmontes, abras, tires, aplastes, perfores ni cortes la batería.
- No espongas la batería a la lluvia ni al agua.
- Riesgo de incendios y quemaduras. No calientes la batería por encima de 60 °C (140 °F) ni la incineres.
- Mantén la batería alejada de llamas vivas o de la luz del sol para evitar la acumulación de calor.
- Mantén la batería alejada de dispositivos de alta tensión.
- Este producto no es un juguete. Asegúrate de que todas las personas que utilicen este producto lean y cumplan estas advertencias e instrucciones.
- No cortocircuites la batería ni sus células.
- En caso de que se produzca una fuga en una célula, no dejes que el líquido entre en contacto con la piel ni con los ojos.

Guarda estas instrucciones para consultarlas más adelante.

Instrucciones de cuidado

Utiliza un paño suave y húmedo para limpiar el producto. Para secarlo, utiliza otro trapo suave y seco.

¡Nota!

No utilices limpiadores abrasivos ni disolventes químicos, ya que pueden dañar el producto.

Puesta a punto del producto

No intentes reparar este producto tú mismo, ya que, si abres o quitas las cubiertas, podrías exponerte a puntos con tensión peligrosa u otros riesgos.

El desmontaje del producto y la extracción de la batería solo están previstos al final del ciclo de vida del producto y los debe llevar a cabo un profesional cualificado.

Datos técnicos**Nombre del modelo:** VAPPEBY peanut**Número de tipo:** E2125**Capacidad de la batería:** 3,6 V CC, 3300 mAh, 12 Wh, iones de litio**Entrada:** 24.0 V CC, 0.29 A**Tiempo estimado de la batería al****50 % de volumen:** 11-13 horas**Temperaturas de****funcionamiento:** de 0 °C a 40 °C (de 32 °F a 104 °F)**Humedad de funcionamiento:** de 0 al 95 % de HR**Frecuencia de funcionamiento:** 2400-2483,5 MHz**Luz decorativa:** 2 lm, 2600 K**Clase IP:** IP54**Unidad de fuente de alimentación:****Tipo:** ICPSW24-19-1**Entrada:** 100-240 VCA, 50/60 Hz, 0.4 A**Salida:** 24.0 V DC, 0.8 A, Máx. 19.0 W**Solo para uso en interiores****Fabricante:** IKEA of Sweden AB**Dirección:** Box 702, SE-343 81 Älmhult (SUECIA)



La palabra y los logotipos Bluetooth® son marcas comerciales registradas propiedad de Bluetooth SIG, Inc., e IKEA hace uso de dichas marcas bajo licencia. Las demás marcas y nombres comerciales pertenecen a sus respectivos propietarios.

Este dispositivo cumple la parte 15 de la normativa de la FCC. Este dispositivo contiene transmisores/receptores exentos de licencia que cumplen las normas RSS de exención de licencia del Innovation Science and Economic Development Canada.

El funcionamiento está sujeto a las dos condiciones siguientes:

- (1) Este dispositivo no puede provocar interferencias dañinas, y
- (2) Este dispositivo debe aceptar cualquier interferencia recibida, incluida la interferencia que pueda provocar un funcionamiento no deseado del dispositivo.

ATENCIÓN:

Cualquier cambio o modificación que se realice en este aparato sin la aprobación expresa de la parte responsable de la conformidad puede anular la capacidad del usuario para utilizar el aparato.

NOTA:

Este equipo ha sido probado para comprobar que cumple los límites establecidos en los dispositivos digitales de Clase B, según el apartado 15 del reglamento FCC. Estos límites se han establecido para proporcionar una protección razonable contra las interferencias perjudiciales en una instalación doméstica.

Este equipo genera, usa e irradia energía de radiofrecuencia, y si no se instala y se usa de acuerdo con las instrucciones, puede causar interferencias perjudiciales en las comunicaciones por radio. Sin embargo no existe garantía de que no se produzcan interferencias en una instalación en concreto. Si el equipo produjera interferencias perjudiciales en la recepción de radio o TV, lo que se puede comprobar encendiendo y apagando el

equipo, recomendamos al usuario que intente corregir dichas interferencias adoptando una o más de las siguientes medidas:

- Reorientar o recolocar la antena receptora.
- Aumentar la distancia entre el equipo y el receptor.
- Conectar el equipo a un enchufe o circuito distinto al que esté conectado el receptor.
- Solicitar ayuda al vendedor o a un técnico cualificado de radio/TV.



La imagen del cubo de basura tachado indica que el producto no debe formar parte de los residuos habituales del hogar. Se debe reciclar según la normativa local medioambiental de eliminación de residuos. Cuando separas los productos que llevan esta imagen, contribuyes a reducir el volumen de residuos que se incineran o se envían a vertederos y minimizas el impacto negativo sobre la salud y el medio ambiente. Para más información, ponte en contacto con tu tienda IKEA.

