



## Abridged user's manual

### CS6758-3/CS6759

DECT 6.0

Cordless telephone



### Register online to get an additional 3-month warranty!

Go to [www.vtechphones.com](http://www.vtechphones.com) to register your product for enhanced warranty support and latest VTech product news.



Telephones identified with this logo have reduced noise and interference when used with most T-coil equipped hearing aids and cochlear implants. The TIA-1083 Compliant Logo is a trademark of the Telecommunications Industry Association. Used under license.



The ENERGY STAR<sup>®</sup> program ([www.energystar.gov](http://www.energystar.gov)) recognizes and encourages the use of products that save energy and help protect our environment. We are proud to mark this product with the ENERGY STAR<sup>®</sup> label indicating it meets the latest energy efficiency guidelines.

## Introduction

To protect our environment and conserve natural resources, this Abridged user's manual provides you with the basic installation and use instructions. A limited set of features are described in abbreviated form.

Please refer to the online Complete user's manual for a full set of installation and operation instructions at [www.vtechphones.com](http://www.vtechphones.com).

Before using this VTech product, please read **Important safety instructions** on page 5 of this user's manual.

## Parts checklist

Your telephone package contains the following items. Save your sales receipt and original packaging in the event warranty service is necessary.

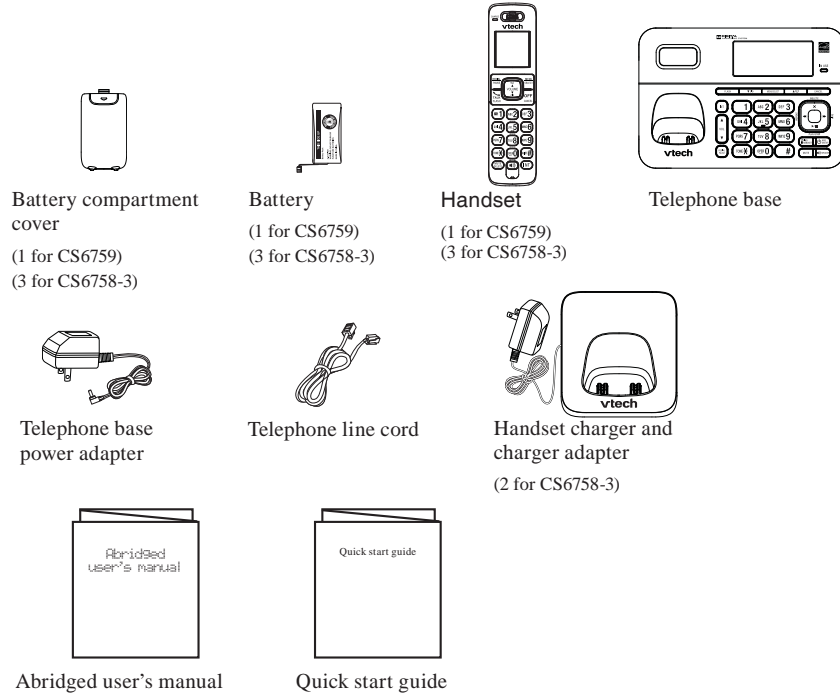

## Telephone base and handset charger installation

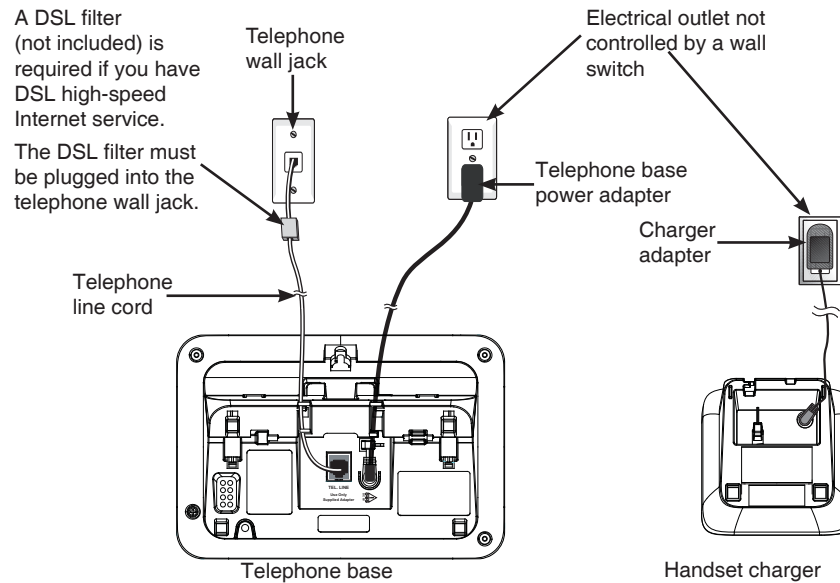

- note**
- Use only the power adapter and battery supplied with this product. To order a replacement, visit our website at [www.vtechphones.com](http://www.vtechphones.com) or call 1 (800) 595-9511. In Canada, go to [www.vtechcanada.com](http://www.vtechcanada.com) or call 1 (800) 267-7377.

### CAUTION:

If you subscribe to telephone service from a cable company or a VoIP service provider, contact your cable/VoIP service provider for more information.

## Handset battery installation

Install the battery as shown below.

1. Plug the battery connector securely into the socket.
2. Place the battery with the label **THIS SIDE UP** facing up and the wires inside the battery compartment.

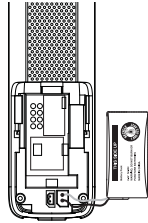

3. Slide the battery compartment cover towards the center of the handset until it clicks into place.
4. Place the handset in the telephone base or charger to charge.

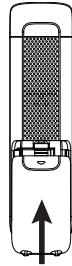

**CHARGE** light remains on when charging.

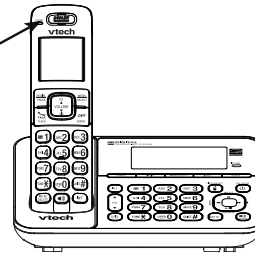

### IMPORTANT:



Check for a dial tone by pressing **TALK**. If you hear a dial tone, the installation is successful.

If you do not hear a dial tone:

- Make sure the installation procedures described above are properly done.
- It may be a wiring problem. If you have changed your telephone service to digital service from a cable company or a VoIP service provider, the telephone line may need to be rewired to allow all existing telephone jacks to work. Contact your cable/VoIP service provider for more information.

## Handset battery charging

Once you have installed the battery, the screen indicates the battery status. For best performance, keep the handset in the handset charger when not in use. The battery is fully charged after 11 hours of continuous charging.

Battery indicators	Battery status	Action
The screen is blank, or shows Put in charger and  flashes.	The battery has no charge or very little charge. The handset cannot be used.	Charge without interruption (at least 30 minutes).
The screen shows <b>Low battery</b> and  flashes.	The battery has enough charge to be used for a short time.	Charge without interruption (at least 30 minutes).
The screen shows <b>HANDSET X</b> .	The battery is charged.	To keep the battery charged, place it in the handset charger when not in use.

## Tabletop to wall mount installation

The telephone comes ready for tabletop use. Follow the steps below to mount your telephone on a wall.

1. Unplug the power adapter and telephone line from the wall outlets and the telephone base.
2. Push to open the wall mount bracket as the arrows indicated below.

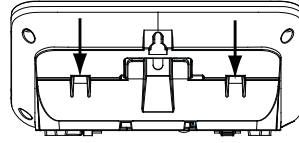
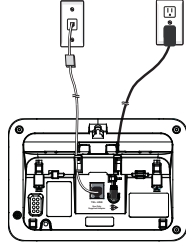

3. Swivel the wall mount bracket down.
4. Plug the power adapter and the telephone line cord to the base through the space between the wall mount bracket and the base.

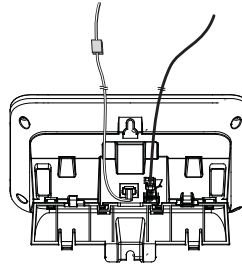
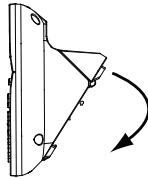

5. Press the wall mount bracket onto the telephone base until it clicks into place. Plug the power adapter and telephone line into the wall outlets. Align the holes on the wall mount bracket with the standard wall mounting plate and slide the telephone down until it locks securely. Bundle the telephone line cord and power adapter cord neatly with twist ties.

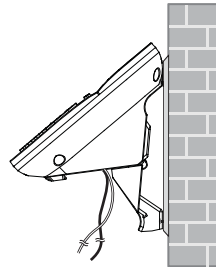
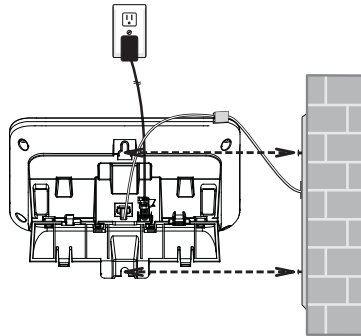

## Using the menu

Press **MENU** when the telephone base/handset is not in use.

1. Press **▼** or **▲** until the screen displays the desired feature menu.
  2. Press **SELECT** to enter that menu.
- To return to the previous menu, press **CANCEL**.
  - To return to idle mode, press and hold **CANCEL**.

## Important safety instructions

When using your telephone equipment, basic safety precautions should always be followed to reduce the risk of fire, electric shock and injury, including the following:

1. Read and understand all instructions.
2. Follow all warnings and instructions marked on the product.
3. Unplug this product from the wall outlet before cleaning. Do not use liquid or aerosol cleaners. Use a damp cloth for cleaning.
4. Do not use this product near water such as near a bath tub, wash bowl, kitchen sink, laundry tub or swimming pool, or in a wet basement or shower.
5. Do not place this product on an unstable table, shelf, stand or other unstable surfaces.
6. Slots and openings in the back or bottom of the telephone base and handset are provided for ventilation. To protect them from overheating, these openings must not be blocked by placing the product on a soft surface such as a bed, sofa or rug. This product should never be placed near or over a radiator or heat register. This product should not be placed in any area where proper ventilation is not provided.
7. This product should be operated only from the type of power source indicated on the marking label. If you are not sure of the type of power supply in your home or office, consult your dealer or local power company.
8. Do not allow anything to rest on the power cord. Do not install this product where the cord may be walked on.
9. Never push objects of any kind into this product through the slots in the telephone base or handset because they may touch dangerous voltage points or create a short circuit. Never spill liquid of any kind on the product.
10. To reduce the risk of electric shock, do not disassemble this product, but take it to an authorized service facility. Opening or removing parts of the telephone base or handset other than specified access doors may expose you to dangerous voltages or other risks. Incorrect reassembling can cause electric shock when the product is subsequently used.
11. Do not overload wall outlets and extension cords.
12. Unplug this product from the wall outlet and refer servicing to an authorized service facility under the following conditions:
  - When the power supply cord or plug is damaged or frayed.
  - If liquid has been spilled onto the product.
  - If the product has been exposed to rain or water.
  - If the product does not operate normally by following the operating instructions. Adjust only those controls that are covered by the operation instructions. Improper adjustment of other controls may result in damage and often requires extensive work by an authorized technician to restore the product to normal operation.
  - If the product has been dropped and the telephone base and/or handset has been damaged.
  - If the product exhibits a distinct change in performance.
13. Avoid using a telephone (other than cordless) during an electrical storm. There is a remote risk of electric shock from lightning.
14. Do not use the telephone to report a gas leak in the vicinity of the leak. Under certain circumstances, a spark may be created when the adapter is plugged into the power outlet, or when the handset is replaced in its cradle. This is a common event associated with the closing of any electrical circuit. The user should not plug the phone into a power outlet, and should not put a charged handset into the cradle, if the phone is located in an environment containing concentrations of flammable or flame-supporting gases, unless there is adequate ventilation. A spark in such an environment could create a fire or explosion. Such environments might include: medical use of oxygen without adequate ventilation; industrial gases (cleaning solvents; gasoline vapors; etc.); a leak of natural gas; etc.
15. Only put the handset of your telephone next to your ear when it is in normal talk mode.
16. The power adapters are intended to be correctly oriented in a vertical or floor mount position. The prongs are not designed to hold the plug in place if it is plugged into a ceiling, under-the-table or cabinet outlet.

### SAVE THESE INSTRUCTIONS

## Precautions for users of implanted cardiac pacemakers

Cardiac pacemakers (applies only to digital cordless telephones):

Wireless Technology Research, LLC (WTR), an independent research entity, led a multidisciplinary evaluation of the interference between portable wireless telephones and implanted cardiac pacemakers. Supported by the U.S. Food and Drug Administration, WTR recommends to physicians that:

#### Pacemaker patients

- Should keep wireless telephones at least six inches from the pacemaker.
- Should NOT place wireless telephones directly over the pacemaker, such as in a breast pocket, when it is turned ON.
- Should use the wireless telephone at the ear opposite the pacemaker. WTR's evaluation did not identify any risk to bystanders with pacemakers from other persons using wireless telephones.

## Operating range

This cordless telephone operates with the maximum power allowed by the Federal Communications Commission (FCC). Even so, this handset and telephone base can communicate over only a certain distance - which can vary with the locations of the telephone base and handset, the weather, and the layout of your home or office.

When the handset is out of range, the handset displays **Out of range or no pwr at base**.

If there is a call while the handset is out of range, it may not ring, or if it does ring, the call may not connect well when you press **CALL**. Move closer to the telephone base, then press **CALL** to answer the call.

If the handset moves out of range during a telephone conversation, there may be interference. To improve reception, move closer to the telephone base.

## ECO mode

This power conserving technology reduces power consumption for optimal battery performance. The ECO mode activates automatically whenever the handset is synchronized with the telephone base.

## Maintenance

### Taking care of your telephone

Your cordless telephone contains sophisticated electronic parts, so it must be treated with care.

### Avoid rough treatment

Place the handset down gently. Save the original packing materials to protect your telephone if you ever need to ship it.

### Avoid water

Your telephone can be damaged if it gets wet. Do not use the handset outdoors in the rain, or handle it with wet hands. Do not install the telephone base near a sink, bathtub or shower.

### Electrical storms

Electrical storms can sometimes cause power surges harmful to electronic equipment. For your own safety, take caution when using electrical appliances during storms.

### Cleaning your telephone

Your telephone has a durable plastic casing that should retain its luster for many years. Clean it only with a soft cloth slightly dampened with water or mild soap. Do not use excess water or cleaning solvents of any kind.

Remember that electrical appliances can cause serious injury if used when you are wet or standing in water. If the telephone base should fall into water, **DO NOT RETRIEVE IT UNTIL YOU UNPLUG THE POWER CORD AND TELEPHONE LINE CORD FROM THE WALL.** Then remove the telephone by the unplugged cords.

## About cordless telephones

- **Privacy:** The same features that make a cordless telephone convenient create some limitations. Telephone calls are transmitted between the telephone base and the handset by radio waves, so there is a possibility that the cordless telephone conversations could be intercepted by radio receiving equipment within range of the handset. For this reason, you should not think of cordless telephone conversations as being as private as those on corded telephones.
- **Electrical power:** The telephone base of this cordless telephone must be connected to a working electrical outlet. The electrical outlet should not be controlled by a wall switch. Calls cannot be made from the handset if the telephone base is unplugged, switched off or if the electrical power is interrupted.
- **Potential TV interference:** Some cordless telephones operate at frequencies that may cause interference to televisions and VCRs. To minimize or prevent such interference, do not place the telephone base of the cordless telephone near or on top of a TV or VCR. If interference is experienced, moving the cordless telephone farther away from the TV or VCR often reduces or eliminates the interference.
- **Rechargeable batteries:** Exercise care in handling batteries in order not to create a short circuit with conducting material such as rings, bracelets, and keys. The battery or conductor may overheat and cause harm. Observe proper polarity between the battery and the battery charger.
- **Nickel-metal hydride rechargeable batteries:** Dispose of these batteries in a safe manner. Do not burn or puncture the battery. Like other batteries of this type, if burned or punctured, they could release caustic material which could cause injury.

## The RBRC® seal



The RBRC® seal on the nickel-metal hydride battery indicates that VTech Communications, Inc. is voluntarily participating in an industry program to collect and recycle these batteries at the end of their useful lives, when taken out of service within the United States and Canada.

The RBRC® program provides a convenient alternative to placing used nickel-metal hydride batteries into the trash or municipal waste, which may be illegal in your area.

VTech's participation in RBRC® makes it easy for you to drop off the spent battery at local retailers participating in the RBRC® program or at authorized VTech product service centers. Please call **1 (800) 8 BATTERY™** for information on Ni-MH battery recycling and disposal bans/restrictions in your area.

VTech's involvement in this program is part of its commitment to protecting our environment and conserving natural resources.

**RBRC® is a registered trademark of Rechargeable Battery Recycling Corporation.**

## Limited warranty

### What does this limited warranty cover?

The manufacturer of this VTech Product warrants to the holder of a valid proof of purchase ("Consumer" or "you") that the Product and all accessories provided in the sales package ("Product") are free from defects in material and workmanship, pursuant to the following terms and conditions, when installed and used normally and in accordance with the Product operating instructions. This limited warranty extends only to the Consumer for Products purchased and used in the United States of America and Canada.

### What will VTech do if the Product is not free from defects in materials and workmanship during the limited warranty period ("Materially Defective Product")?

During the limited warranty period, VTech's authorized service representative will repair or replace at VTech's option, without charge, a Materially Defective Product. If we repair the Product, we may use new or refurbished replacement parts. If we choose to replace the Product, we may replace it with a new or refurbished Product of the same or similar design. We will retain defective parts, modules, or equipment. Repair or replacement of the Product, at VTech's option, is your exclusive remedy. VTech will return the repaired or replacement Products to you in working condition. You should expect the repair or replacement to take approximately 30 days.

### How long is the limited warranty period?

The limited warranty period for the Product extends for ONE (1) YEAR from the date of purchase. If VTech repairs or replaces a Materially Defective Product under the terms of this limited warranty, this limited warranty also applies to the repaired or replacement Product for a period of either (a) 90 days from the date the repaired or replacement Product is shipped to you or (b) the time remaining on the original one-year warranty; whichever is longer.

### What is not covered by this limited warranty?

This limited warranty does not cover:

1. Product that has been subjected to misuse, accident, shipping or other physical damage, improper installation, abnormal operation or handling, neglect, inundation, fire, water or other liquid intrusion; or
2. Product that has been damaged due to repair, alteration or modification by anyone other than an authorized service representative of VTech; or
3. Product to the extent that the problem experienced is caused by signal conditions, network reliability, or cable or antenna systems; or
4. Product to the extent that the problem is caused by use with non-VTech accessories; or
5. Product whose warranty/quality stickers, product serial number plates or electronic serial numbers have been removed, altered or rendered illegible; or
6. Product purchased, used, serviced, or shipped for repair from outside the United States of America or Canada, or used for commercial or institutional purposes (including but not limited to Products used for rental purposes); or
7. Product returned without a valid proof of purchase (see item 2 below); or
8. Charges for installation or set up, adjustment of customer controls, and installation or repair of systems outside the unit.

#### How do you get warranty service?

To obtain warranty service in the USA, please visit our website at [www.vtechphones.com](http://www.vtechphones.com) or call 1 (800) 595-9511. In Canada, go to [www.vtechcanada.com](http://www.vtechcanada.com) or call 1 (800) 267-7377.

**NOTE:** Before calling for service, please review the user's manual - a check of the Product's controls and features may save you a service call.

Except as provided by applicable law, you assume the risk of loss or damage during transit and transportation and are responsible for delivery or handling charges incurred in the transport of the Product(s) to the service location. VTech will return repaired or replaced Product under this limited warranty. Transportation, delivery or handling charges are prepaid. VTech assumes no risk for damage or loss of the Product in transit. If the Product failure is not covered by this limited warranty, or proof of purchase does not meet the terms of this limited warranty, VTech will notify you and will request that you authorize the cost of repair prior to any further repair activity. You must pay for the cost of repair and return shipping costs for the repair of Products that are not covered by this limited warranty.

#### What must you return with the Product to get warranty service?

1. Return the entire original package and contents including the Product to the VTech service location along with a description of the malfunction or difficulty; and
2. Include a "valid proof of purchase" (sales receipt) identifying the Product purchased (Product model) and the date of purchase or receipt; and
3. Provide your name, complete and correct mailing address, and telephone number.

#### Other limitations

This warranty is the complete and exclusive agreement between you and VTech. It supersedes all other written or oral communications related to this Product. VTech provides no other warranties for this Product. The warranty exclusively describes all of VTech's responsibilities regarding the Product. There are no other express warranties. No one is authorized to make modifications to this limited warranty and you should not rely on any such modification.

State/Provincial Law Rights: This warranty gives you specific legal rights, and you may also have other rights, which vary from state to state or province to province.

Limitations: Implied warranties, including those of fitness for a particular purpose and merchantability (an unwritten warranty that the Product is fit for ordinary use) are limited to one year from the date of purchase. Some states/provinces do not allow limitations on how long an implied warranty lasts, so the above limitation may not apply to you. In no event shall VTech be liable for any indirect, special, incidental, consequential, or similar damages (including, but not limited to lost profits or revenue, inability to use the Product or other associated equipment, the cost of substitute equipment, and claims by third parties) resulting from the use of this Product. Some states/provinces do not allow the exclusion or limitation of incidental or consequential damages, so the above limitation or exclusion may not apply to you.

**Please retain your original sales receipt as proof of purchase.**

## FCC, ACTA and IC regulations

#### FCC Part 15

This equipment has been tested and found to comply with the requirements for a Class B digital device under Part 15 of the Federal Communications Commission (FCC) rules. These requirements are intended to provide reasonable protection against harmful interference in a residential installation. This equipment generates, uses and can radiate radio frequency energy and, if not installed and used in accordance with the instructions, may cause harmful interference to radio communications. However, there is no guarantee that interference will not occur in a particular installation. If this equipment does cause harmful interference to radio or television reception, which can be determined by turning the equipment off and on, the user is encouraged to try to correct the interference by one or more of the following measures:

- Reorient or relocate the receiving antenna.
- Increase the separation between the equipment and receiver.
- Connect the equipment into an outlet on a circuit different from that to which the receiver is connected.
- Consult the dealer or an experienced radio/TV technician for help.

Changes or modifications to this equipment not expressly approved by the party responsible for compliance could void the user's authority to operate the equipment.

This device complies with Part 15 of the FCC rules. Operation is subject to the following two conditions:

(1) this device may not cause harmful interference, and (2) this device must accept any interference received, including interference that may cause undesired operation. Privacy of communications may not be ensured when using this telephone.

To ensure safety of users, the FCC has established criteria for the amount of radio frequency energy that can be safely absorbed by a user or bystander according to the intended usage of the product. This product has been tested and found to comply with the FCC criteria. The handset may be safely held against the ear of the user. The telephone base shall be installed and used such that parts of the user's body other than the hands are maintained at a distance of approximately 20 cm (8 inches) or more.

This Class B digital apparatus complies with Canadian ICES-003.

#### FCC Part 68 and ACTA

This equipment complies with Part 68 of the FCC rules and with technical requirements adopted by the Administrative Council for Terminal Attachments (ACTA). The label on the back or bottom of this equipment contains, among other things, a product identifier in the format US:AAAEQ##TXXXX. This identifier must be provided to your telephone service provider upon request.

The plug and jack used to connect this equipment to premises wiring and the telephone network must comply with applicable Part 68 rules and technical requirements adopted by ACTA. A compliant telephone cord and modular plug is provided with this product. It is designed to be connected to a compatible modular jack that is also compliant. An RJ11 jack should normally be used for connecting to a single line and an RJ14 jack for two lines. See the installation instructions in the user's manual.

The Ringer Equivalence Number (REN) is used to determine how many devices you may connect to your telephone line and still have them ring when you are called. The REN for this product is encoded as the 6th and 7th characters following the US: in the product identifier (e.g., if ## is 03, the REN is 0.3). In most, but not all areas, the sum of all RENs should be five (5.0) or less. For more information, please contact your telephone service provider.

This equipment may not be used with Party Lines. If you have specially wired alarm dialing equipment connected to your telephone line, ensure the connection of this equipment does not disable your alarm equipment. If you have questions about what will disable alarm equipment, consult your telephone service provider or a qualified installer.

If this equipment is malfunctioning, it must be unplugged from the modular jack until the problem has been corrected. Repairs to this telephone equipment can only be made by the manufacturer or its authorized agents. For repair procedures, follow the instructions outlined under the Limited warranty.

If this equipment is causing harm to the telephone network, the telephone service provider may temporarily discontinue your telephone service. The telephone service provider is required to notify you before interrupting service. If advance notice is not practical, you will be notified as soon as possible. You will be given the opportunity to correct the problem and the telephone service provider is required to inform you of your right to file a complaint with the FCC. Your telephone service provider may make changes in its facilities, equipment, operation, or procedures that could affect the proper functioning of this product. The telephone service provider is required to notify you if such changes are planned.

If this product is equipped with a corded or handset, it is hearing aid compatible.

If this product has memory dialing locations, you may choose to store emergency telephone numbers (e.g., police, fire, medical) in these locations. If you do store or test emergency numbers, please:

Remain on the line and briefly explain the reason for the call before hanging up.

Perform such activities in off-peak hours, such as early morning or late evening.

**Industry Canada**

Operation is subject to the following two conditions: (1) this device may not cause harmful interference, and (2) this device must accept any interference, including interference that may cause undesired operation.

The term "IC:" before the certification/registration number only signifies that the Industry Canada technical specifications were met.

The Ringer Equivalence Number (REN) for this terminal equipment is 1.0. The REN is an indication of the maximum number of devices allowed to be connected to a telephone interface. The termination on an interface may consist of any combination of devices subject only to the requirement that the sum of the RENs of all the devices does not exceed five.

This product meets the applicable Industry Canada technical specifications.

## Technical specifications

Frequency control	Crystal controlled PLL synthesizer
Transmit frequency	Handset: 1921.536-1928.448 MHz Telephone base: 1921.536-1928.448 MHz
Channels	5
Nominal effective range	Maximum power allowed by FCC and IC. Actual operating range may vary according to environmental conditions at the time of use.
Power requirements	Handset: 2.4V Ni-MH battery Telephone base: 6V DC @ 400mA Charger: 6V AC @ 300mA
Memory	Directory: 50 memory locations; up to 30 digits and 15 characters Caller ID log: 50 memory locations; up to 24 digits and 15 characters

VTECH TELECOMMUNICATIONS LTD.

A member of THE VTECH GROUP OF COMPANIES.

Distributed in the U.S.A. by VTech Communications, Inc., Beaverton, Oregon 97008.

Distributed in Canada by VTech Technologies Canada Ltd., Richmond, B.C. V6W 1L5.

VTech is the registered trademark of VTech Holdings Limited.

Copyright © 2012 for VTECH TELECOMMUNICATIONS LTD.

All rights reserved. Printed in China.





# Abridged user's manual

## CS6858-3/CS6859/CS6859-2/ CS6859-3/CS6859-4

DECT 6.0  
Cordless telephone



### Register online to get an additional 3-month warranty!

Go to [www.vtechphones.com](http://www.vtechphones.com) to register your product for enhanced warranty support and latest VTech product news.



Telephones identified with this logo have reduced noise and interference when used with most T-coil equipped hearing aids and cochlear implants. The TIA-1083 Compliant Logo is a trademark of the Telecommunications Industry Association. Used under license.



The ENERGY STAR® program ([www.energystar.gov](http://www.energystar.gov)) recognizes and encourages the use of products that save energy and help protect our environment. We are proud to mark this product with the ENERGY STAR® label indicating it meets the latest energy efficiency guidelines.

## Introduction







To protect our environment and conserve natural resources, this Abridged user's manual provides you with the basic installation and use instructions. A limited set of features are described in abbreviated form.

Please refer to the online Complete user's manual for a full set of installation and operation instructions at [www.vtechphones.com](http://www.vtechphones.com).

Before using this VTech product, please read **Important safety instructions** on page 6 of this user's manual.

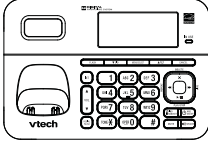
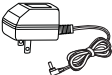
## Parts checklist

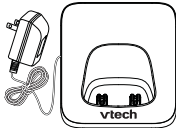
Your telephone package contains the following items. Save your sales receipt and original packaging in the event warranty service is necessary.

			
<b>Battery compartment cover</b>	<b>Battery</b>	<b>Handset</b>	<b>Telephone base</b>
(1 for CS6859) (2 for CS6859-2) (3 for CS6858-3/CS6859-3) (4 for CS6859-4)	(1 for CS6859) (2 for CS6859-2) (3 for CS6858-3/CS6859-3) (4 for CS6859-4)	(1 for CS6859) (2 for CS6859-2) (3 for CS6858-3/CS6859-3) (4 for CS6859-4)	(1 for CS6859) (2 for CS6859-2) (3 for CS6858-3/CS6859-3) (4 for CS6859-4)
			
<b>Telephone base power adapter</b>	<b>Telephone line cord</b>	<b>Handset charger and charger adapter</b>	
(1 for CS6859-2) (2 for CS6858-3/CS6859-3) (3 for CS6859-4)			
			
<b>Abridged user's manual</b>	<b>Quick start guide</b>		

## Telephone base and handset charger installation

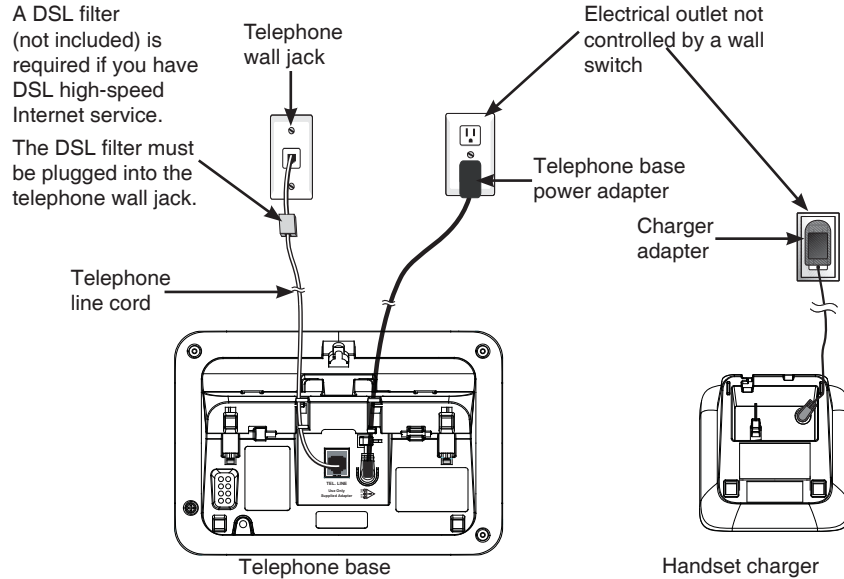

- note**
- Use only the power adapter and battery supplied with this product. To order a replacement, visit our website at [www.vtechphones.com](http://www.vtechphones.com) or call 1 (800) 595-9511. In Canada, go to [www.vtechcanada.com](http://www.vtechcanada.com) or call 1 (800) 267-7377.

### CAUTION:

If you subscribe to telephone service from a cable company or a VoIP service provider, contact your cable/VoIP service provider for more information.

## Handset battery installation

Install the battery as shown below.

- Plug the battery connector securely into the socket.
- Place the battery with the label **THIS SIDE UP** facing up and the wires inside the battery compartment.

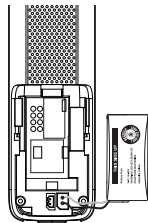

- Slide the battery compartment cover towards the center of the handset until it clicks into place.
- Place the handset in the telephone base or charger to charge.

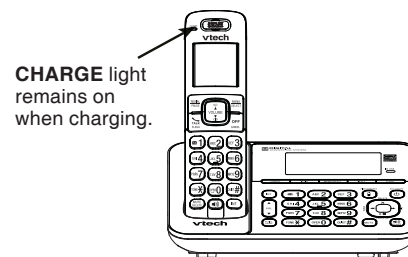
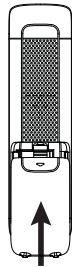

### IMPORTANT:



Check for a dial tone by pressing **TALK**. If you hear a dial tone, the installation is successful.

### If you do not hear a dial tone:

- Make sure the installation procedures described above are properly done.
- It may be a wiring problem. If you have changed your telephone service to digital service from a cable company or a VoIP service provider, the telephone line may need to be rewired to allow all existing telephone jacks to work. Contact your cable/VoIP service provider for more information.

## Handset battery charging

Once you have installed the battery, the screen indicates the battery status. For best performance, keep the handset in the handset charger when not in use. The battery is fully charged after 11 hours of continuous charging.

Battery indicators	Battery status	Action
The screen is blank, or shows Put in charger and  flashes.	The battery has no charge or very little charge. The handset cannot be used.	Charge without interruption (at least 30 minutes).
The screen shows <b>Low battery</b> and  flashes.	The battery has enough charge to be used for a short time.	Charge without interruption (at least 30 minutes).
The screen shows <b>HANDSET X</b> .	The battery is charged.	To keep the battery charged, place it in the handset charger when not in use.

## Tabletop to wall mount installation

The telephone comes ready for tabletop use. Follow the steps below to mount your telephone on a wall.

1. Unplug the power adapter and telephone line from the wall outlets, and the telephone base.
2. Push to open the wall mount bracket as the arrows indicated below.

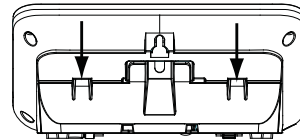
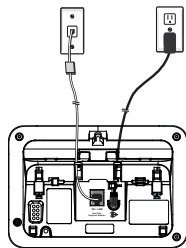

3. Swivel the wall mount bracket down.
4. Plug the power adapter and the telephone line cord to the base through the space between the wall mount bracket and the base.

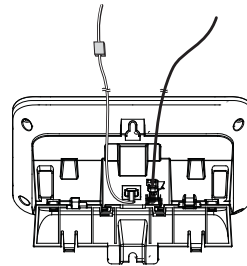
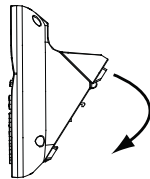

5. Press the wall mount bracket onto the telephone base until it clicks into place. Plug the power adapter and telephone line into the wall outlets. Align the holes on the wall mount bracket with the standard wall mounting plate and slide the telephone down until it locks securely. Bundle the telephone line cord and power adapter cord neatly with twist ties.

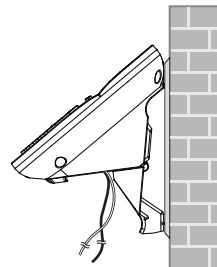
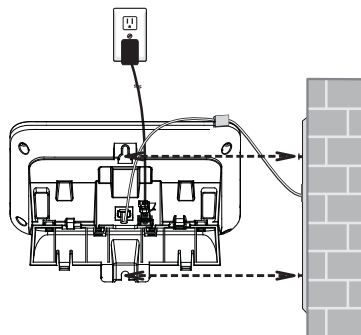

# Telephone base overview

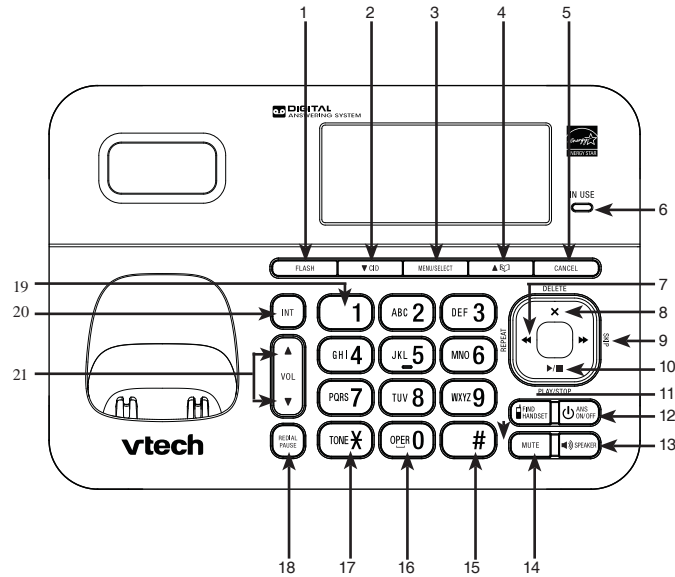

1. **TALK/FLASH**
  - Make or answer a call.
  - Answer another incoming call during a call.
2. **CID/▼/VOLUME**
  - Review the caller ID log.
  - Decrease the listening volume.
  - Scroll down while in a menu, or in the directory, caller ID log or redial list.
3. **MENU/SELECT**
  - Show the menu.
  - Select an item, or save an entry or setting in a menu.
4. **▲/▲/VOLUME**
  - Review the directory.
  - Increase the listening volume.
  - Scroll up while in a menu, or in the directory, caller ID log or redial list.
5. **OFF/CANCEL**
  - Hang up a call.
  - Silence the ringer temporarily while the handset is ringing.
  - To return to the previous menu or idle mode, without making changes.
6. **IN USE light**
7. **◀/REPEAT**
  - Repeat a message.
  - Press twice to play the previous message.
8. **X/DELETE**
  - Delete the playing message.
9. **▶/SKIP**
  - Skip to the next message.
10. **▶/■/PLAY/STOP**
  - Play messages
  - Stop playing messages.
11. **FIND HANDSET**
  - Page all system handsets.
12. **ANS ON/OFF**
  - Turn the answering system on or off.
13. **🔊**
  - Make or answer a call.
  - Switch between the speakerphone and the handset.
14. **MUTE/DELETE**
  - Mute the microphone.
  - Silence the ringer temporarily while the handset is ringing.
  - Delete the displayed entry while in the directory, caller ID log or redial list.
15. **QUIET#**
  - Press and hold to set and turn on the quiet mode, or turn it off.
  - Press repeatedly to show other dialing options when reviewing a caller ID log entry.
16. **Dialing keys**
17. **TONE**
  - Switch to tone dialing temporarily during a call
18. **REDIAL/PAUSE**
  - Review the redial list.
  - Insert a dialing pause.
19. **✉ 1**
  - Set or dial your voicemail number.
20. **INT**
  - Start an intercom conversation or transfer a call.
21. **▲VOL+ and ▼VOL-**
  - Adjust the listening volume.
22. **MIC**
  - Microphone.

## Handset overview

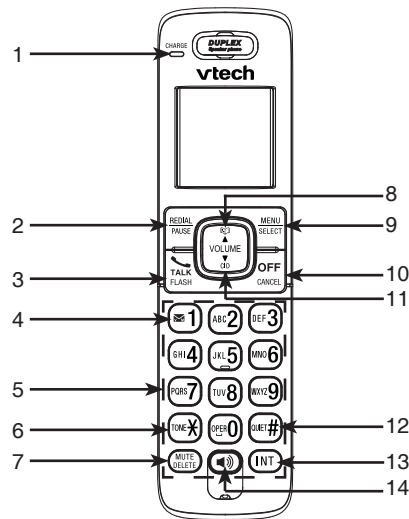

### 1. CHARGE light

### 2. REDIAL/PAUSE

- Review the redial list.
- Insert a dialing pause.

### 3. TALK/FLASH

- Make or answer a call.
- Answer another incoming call during a call.

### 4. VOICEMAIL

- Set or dial your voicemail number.

### 5. Dialing keys

### 6. TONE X

- Switch to tone dialing temporarily during a call

### 7. MUTE/DELETE

- Mute the microphone.
- Silence the ringer temporarily while the handset is ringing.
- Delete the displayed entry while in the directory, caller ID log or redial list.

### 8. MENU/SELECT

- Review the directory.
- Increase the listening volume.
- Scroll up while in a menu, or in the directory, caller ID log or redial list.

### 9. MENU/SELECT

- Show the menu.
- Select an item, or save an entry or setting in a menu.

### 10. OFF/CANCEL

- Hang up a call.
- Silence the ringer temporarily while the handset is ringing.
- To return to the previous menu or idle mode, without making changes.

### 11. CID/VOLUME

- Review the caller ID log.
- Decrease the listening volume.
- Scroll down while in a menu, or in the directory, caller ID log or redial list.

### 12. QUIET#

- Press and hold to set and turn on the quiet mode, or turn it off.
- Press repeatedly to show other dialing options when reviewing a caller ID log entry.

### 13. INT

- Start an intercom conversation or transfer a call.

### 14. CALLER ID

- Make or answer a call.
- Switch between the speakerphone and the handset.

## Using the menu

Press **MENU** when the telephone base/handset is not in use.

1. Press **▼** or **▲** until the screen displays the desired feature menu.
2. Press **SELECT** to enter that menu.

- To return to the previous menu, press **CANCEL**.
- To return to idle mode, press and hold **CANCEL**.

## Important safety instructions

When using your telephone equipment, basic safety precautions should always be followed to reduce the risk of fire, electric shock and injury, including the following:

1. Read and understand all instructions.
2. Follow all warnings and instructions marked on the product.
3. Unplug this product from the wall outlet before cleaning. Do not use liquid or aerosol cleaners. Use a damp cloth for cleaning.
4. Do not use this product near water such as near a bath tub, wash bowl, kitchen sink, laundry tub or swimming pool, or in a wet basement or shower.
5. Do not place this product on an unstable table, shelf, stand or other unstable surfaces.
6. Slots and openings in the back or bottom of the telephone base and handset are provided for ventilation. To protect them from overheating, these openings must not be blocked by placing the product on a soft surface such as a bed, sofa or rug. This product should never be placed near or over a radiator or heat register. This product should not be placed in any area where proper ventilation is not provided.
7. This product should be operated only from the type of power source indicated on the marking label. If you are not sure of the type of power supply in your home or office, consult your dealer or local power company.
8. Do not allow anything to rest on the power cord. Do not install this product where the cord may be walked on.
9. Never push objects of any kind into this product through the slots in the telephone base or handset because they may touch dangerous voltage points or create a short circuit. Never spill liquid of any kind on the product.
10. To reduce the risk of electric shock, do not disassemble this product, but take it to an authorized service facility. Opening or removing parts of the telephone base or handset other than specified access doors may expose you to dangerous voltages or other risks. Incorrect reassembling can cause electric shock when the product is subsequently used.
11. Do not overload wall outlets and extension cords.
12. Unplug this product from the wall outlet and refer servicing to an authorized service facility under the following conditions:
  - When the power supply cord or plug is damaged or frayed.
  - If liquid has been spilled onto the product.
  - If the product has been exposed to rain or water.
  - If the product does not operate normally by following the operating instructions. Adjust only those controls that are covered by the operation instructions. Improper adjustment of other controls may result in damage and often requires extensive work by an authorized technician to restore the product to normal operation.
  - If the product has been dropped and the telephone base and/or handset has been damaged.
  - If the product exhibits a distinct change in performance.
13. Avoid using a telephone (other than cordless) during an electrical storm. There is a remote risk of electric shock from lightning.
14. Do not use the telephone to report a gas leak in the vicinity of the leak. Under certain circumstances, a spark may be created when the adapter is plugged into the power outlet, or when the handset is replaced in its cradle. This is a common event associated with the closing of any electrical circuit. The user should not plug the phone into a power outlet, and should not put a charged handset into the cradle, if the phone is located in an environment containing concentrations of flammable or flame-supporting gases, unless there is adequate ventilation. A spark in such an environment could create a fire or explosion. Such environments might include: medical use of oxygen without adequate ventilation; industrial gases (cleaning solvents; gasoline vapors; etc.); a leak of natural gas; etc.
15. Only put the handset of your telephone next to your ear when it is in normal talk mode.
16. The power adapters are intended to be correctly oriented in a vertical or floor mount position. The prongs are not designed to hold the plug in place if it is plugged into a ceiling, under-the-table or cabinet outlet.

### SAVE THESE INSTRUCTIONS

## Precautions for users of implanted cardiac pacemakers

Cardiac pacemakers (applies only to digital cordless telephones):

Wireless Technology Research, LLC (WTR), an independent research entity, led a multidisciplinary evaluation of the interference between portable wireless telephones and implanted cardiac pacemakers. Supported by the U.S. Food and Drug Administration, WTR recommends to physicians that:

#### Pacemaker patients

- Should keep wireless telephones at least six inches from the pacemaker.
- Should NOT place wireless telephones directly over the pacemaker, such as in a breast pocket, when it is turned ON.
- Should use the wireless telephone at the ear opposite the pacemaker. WTR's evaluation did not identify any risk to bystanders with pacemakers from other persons using wireless telephones.

## Operating range

This cordless telephone operates with the maximum power allowed by the Federal Communications Commission (FCC). Even so, this handset and telephone base can communicate over only a certain distance - which can vary with the locations of the telephone base and handset, the weather, and the layout of your home or office.

When the handset is out of range, the handset displays **Out of range or no pwr at base**.

If there is a call while the handset is out of range, it may not ring, or if it does ring, the call may not connect well when you press **CALL**. Move closer to the telephone base, then press **CALL** to answer the call.

If the handset moves out of range during a telephone conversation, there may be interference. To improve reception, move closer to the telephone base.

## ECO mode

This power conserving technology reduces power consumption for optimal battery performance. The ECO mode activates automatically whenever the handset is synchronized with the telephone base.

## Maintenance

### Taking care of your telephone

Your cordless telephone contains sophisticated electronic parts, so it must be treated with care.

### Avoid rough treatment

Place the handset down gently. Save the original packing materials to protect your telephone if you ever need to ship it.

### Avoid water

Your telephone can be damaged if it gets wet. Do not use the handset outdoors in the rain, or handle it with wet hands. Do not install the telephone base near a sink, bathtub or shower.

### Electrical storms

Electrical storms can sometimes cause power surges harmful to electronic equipment. For your own safety, take caution when using electrical appliances during storms.

### Cleaning your telephone

Your telephone has a durable plastic casing that should retain its luster for many years. Clean it only with a soft cloth slightly dampened with water or mild soap. Do not use excess water or cleaning solvents of any kind.

Remember that electrical appliances can cause serious injury if used when you are wet or standing in water. If the telephone base should fall into water, DO NOT RETRIEVE IT UNTIL YOU UNPLUG THE POWER CORD AND TELEPHONE LINE CORD FROM THE WALL. Then remove the telephone by the unplugged cords.

## About cordless telephones

- **Privacy:** The same features that make a cordless telephone convenient create some limitations. Telephone calls are transmitted between the telephone base and the handset by radio waves, so there is a possibility that the cordless telephone conversations could be intercepted by radio receiving equipment within range of the handset. For this reason, you should not think of cordless telephone conversations as being as private as those on corded telephones.
- **Electrical power:** The telephone base of this cordless telephone must be connected to a working electrical outlet. The electrical outlet should not be controlled by a wall switch. Calls cannot be made from the handset if the telephone base is unplugged, switched off or if the electrical power is interrupted.
- **Potential TV interference:** Some cordless telephones operate at frequencies that may cause interference to televisions and VCRs. To minimize or prevent such interference, do not place the telephone base of the cordless telephone near or on top of a TV or VCR. If interference is experienced, moving the cordless telephone farther away from the TV or VCR often reduces or eliminates the interference.
- **Rechargeable batteries:** Exercise care in handling batteries in order not to create a short circuit with conducting material such as rings, bracelets, and keys. The battery or conductor may overheat and cause harm. Observe proper polarity between the battery and the battery charger.
- **Nickel-metal hydride rechargeable batteries:** Dispose of these batteries in a safe manner. Do not burn or puncture the battery. Like other batteries of this type, if burned or punctured, they could release caustic material which could cause injury.

## The RBRC® seal



The RBRC® seal on the nickel-metal hydride battery indicates that VTech Communications, Inc. is voluntarily participating in an industry program to collect and recycle these batteries at the end of their useful lives, when taken out of service within the United States and Canada.

The RBRC® program provides a convenient alternative to placing used nickel-metal hydride batteries into the trash or municipal waste, which may be illegal in your area.

VTech's participation in RBRC® makes it easy for you to drop off the spent battery at local retailers participating in the RBRC® program or at authorized VTech product service centers. Please call 1 (800) 8 BATTERY™ for information on Ni-MH battery recycling and disposal bans/restrictions in your area.

VTech's involvement in this program is part of its commitment to protecting our environment and conserving natural resources.

RBRC® is a registered trademark of Rechargeable Battery Recycling Corporation.

## Limited warranty

### What does this limited warranty cover?

The manufacturer of this VTech Product warrants to the holder of a valid proof of purchase ("Consumer" or "you") that the Product and all accessories provided in the sales package ("Product") are free from defects in material and workmanship, pursuant to the following terms and conditions, when installed and used normally and in accordance with the Product operating instructions. This limited warranty extends only to the Consumer for Products purchased and used in the United States of America and Canada.

### What will VTech do if the Product is not free from defects in materials and workmanship during the limited warranty period ("Materially Defective Product")?

During the limited warranty period, VTech's authorized service representative will repair or replace at VTech's option, without charge, a Materially Defective Product. If we repair the Product, we may use new or refurbished replacement parts. If we choose to replace the Product, we may replace it with a new or refurbished Product of the same or similar design. We will retain defective parts, modules, or equipment. Repair or replacement of the Product, at VTech's option, is your exclusive remedy. VTech will return the repaired or replacement Products to you in working condition. You should expect the repair or replacement to take approximately 30 days.

### How long is the limited warranty period?

The limited warranty period for the Product extends for ONE (1) YEAR from the date of purchase. If VTech repairs or replaces a Materially Defective Product under the terms of this limited warranty, this limited warranty also applies to the repaired or replacement Product for a period of either (a) 90 days from the date the repaired or replacement Product is shipped to you or (b) the time remaining on the original one-year warranty; whichever is longer.

### What is not covered by this limited warranty?

This limited warranty does not cover:

1. Product that has been subjected to misuse, accident, shipping or other physical damage, improper installation, abnormal operation or handling, neglect, inundation, fire, water or other liquid intrusion; or
2. Product that has been damaged due to repair, alteration or modification by anyone other than an authorized service representative of VTech; or
3. Product to the extent that the problem experienced is caused by signal conditions, network reliability, or cable or antenna systems; or
4. Product to the extent that the problem is caused by use with non-VTech accessories; or
5. Product whose warranty/quality stickers, product serial number plates or electronic serial numbers have been removed, altered or rendered illegible; or
6. Product purchased, used, serviced, or shipped for repair from outside the United States of America or Canada, or used for commercial or institutional purposes (including but not limited to Products used for rental purposes); or
7. Product returned without a valid proof of purchase (see item 2 below); or
8. Charges for installation or set up, adjustment of customer controls, and installation or repair of systems outside the unit.

#### How do you get warranty service?

To obtain warranty service in the USA, please visit our website at [www.vtechphones.com](http://www.vtechphones.com) or call 1 (800) 595-9511. In Canada, go to [www.vtechcanada.com](http://www.vtechcanada.com) or call 1 (800) 267-7377.

**NOTE:** Before calling for service, please review the user's manual - a check of the Product's controls and features may save you a service call.

Except as provided by applicable law, you assume the risk of loss or damage during transit and transportation and are responsible for delivery or handling charges incurred in the transport of the Product(s) to the service location. VTech will return repaired or replaced Product under this limited warranty. Transportation, delivery or handling charges are prepaid. VTech assumes no risk for damage or loss of the Product in transit. If the Product failure is not covered by this limited warranty, or proof of purchase does not meet the terms of this limited warranty, VTech will notify you and will request that you authorize the cost of repair prior to any further repair activity. You must pay for the cost of repair and return shipping costs for the repair of Products that are not covered by this limited warranty.

#### What must you return with the Product to get warranty service?

1. Return the entire original package and contents including the Product to the VTech service location along with a description of the malfunction or difficulty; and
2. Include a "valid proof of purchase" (sales receipt) identifying the Product purchased (Product model) and the date of purchase or receipt; and
3. Provide your name, complete and correct mailing address, and telephone number.

#### Other limitations

This warranty is the complete and exclusive agreement between you and VTech. It supersedes all other written or oral communications related to this Product. VTech provides no other warranties for this Product. The warranty exclusively describes all of VTech's responsibilities regarding the Product. There are no other express warranties. No one is authorized to make modifications to this limited warranty and you should not rely on any such modification.

State/Provincial Law Rights: This warranty gives you specific legal rights, and you may also have other rights, which vary from state to state or province to province.

Limitations: Implied warranties, including those of fitness for a particular purpose and merchantability (an unwritten warranty that the Product is fit for ordinary use) are limited to one year from the date of purchase. Some states/provinces do not allow limitations on how long an implied warranty lasts, so the above limitation may not apply to you. In no event shall VTech be liable for any indirect, special, incidental, consequential, or similar damages (including, but not limited to lost profits or revenue, inability to use the Product or other associated equipment, the cost of substitute equipment, and claims by third parties) resulting from the use of this Product. Some states/provinces do not allow the exclusion or limitation of incidental or consequential damages, so the above limitation or exclusion may not apply to you.

**Please retain your original sales receipt as proof of purchase.**

## FCC, ACTA and IC regulations

#### FCC Part 15

This equipment has been tested and found to comply with the requirements for a Class B digital device under Part 15 of the Federal Communications Commission (FCC) rules. These requirements are intended to provide reasonable protection against harmful interference in a residential installation. This equipment generates, uses and can radiate radio frequency energy and, if not installed and used in accordance with the instructions, may cause harmful interference to radio communications. However, there is no guarantee that interference will not occur in a particular installation. If this equipment does cause harmful interference to radio or television reception, which can be determined by turning the equipment off and on, the user is encouraged to try to correct the interference by one or more of the following measures:

- Reorient or relocate the receiving antenna.
- Increase the separation between the equipment and receiver.
- Connect the equipment into an outlet on a circuit different from that to which the receiver is connected.
- Consult the dealer or an experienced radio/TV technician for help.

Changes or modifications to this equipment not expressly approved by the party responsible for compliance could void the user's authority to operate the equipment.

This device complies with Part 15 of the FCC rules. Operation is subject to the following two conditions: (1) this device may not cause harmful interference, and (2) this device must accept any interference received, including interference that may cause undesired operation. Privacy of communications may not be ensured when using this telephone.

To ensure safety of users, the FCC has established criteria for the amount of radio frequency energy that can be safely absorbed by a user or bystander according to the intended usage of the product. This product has been tested and found to comply with the FCC criteria. The handset may be safely held against the ear of the user. The telephone base shall be installed and used such that parts of the user's body other than the hands are maintained at a distance of approximately 20 cm (8 inches) or more.

This Class B digital apparatus complies with Canadian ICES-003.

#### FCC Part 68 and ACTA

This equipment complies with Part 68 of the FCC rules and with technical requirements adopted by the Administrative Council for Terminal Attachments (ACTA). The label on the back or bottom of this equipment contains, among other things, a product identifier in the format US:AAAEQ##TXXXX. This identifier must be provided to your telephone service provider upon request.

The plug and jack used to connect this equipment to premises wiring and the telephone network must comply with applicable Part 68 rules and technical requirements adopted by ACTA. A compliant telephone cord and modular plug is provided with this product. It is designed to be connected to a compatible modular jack that is also compliant. An RJ11 jack should normally be used for connecting to a single line and an RJ14 jack for two lines. See the installation instructions in the user's manual.

The Ringer Equivalence Number (REN) is used to determine how many devices you may connect to your telephone line and still have them ring when you are called. The REN for this product is encoded as the 6th and 7th characters following the US: in the product identifier (e.g., if ## is 03, the REN is 0.3). In most, but not all areas, the sum of all RENs should be five (5.0) or less. For more information, please contact your telephone service provider.

This equipment may not be used with Party Lines. If you have specially wired alarm dialing equipment connected to your telephone line, ensure the connection of this equipment does not disable your alarm equipment. If you have questions about what will disable alarm equipment, consult your telephone service provider or a qualified installer.

If this equipment is malfunctioning, it must be unplugged from the modular jack until the problem has been corrected. Repairs to this telephone equipment can only be made by the manufacturer or its authorized agents. For repair procedures, follow the instructions outlined under the Limited warranty.

If this equipment is causing harm to the telephone network, the telephone service provider may temporarily discontinue your telephone service. The telephone service provider is required to notify you before interrupting service. If advance notice is not practical, you will be notified as soon as possible. You will be given the opportunity to correct the problem and the telephone service provider is required to inform you of your right to file a complaint with the FCC. Your telephone service provider may make changes in its facilities, equipment, operation, or procedures that could affect the proper functioning of this product. The telephone service provider is required to notify you if such changes are planned.

If this product is equipped with a corded or handset, it is hearing aid compatible.

If this product has memory dialing locations, you may choose to store emergency telephone numbers (e.g., police, fire, medical) in these locations. If you do store or test emergency numbers, please:

Remain on the line and briefly explain the reason for the call before hanging up.

Perform such activities in off-peak hours, such as early morning or late evening.



**Industry Canada**

Operation is subject to the following two conditions: (1) this device may not cause harmful interference, and (2) this device must accept any interference, including interference that may cause undesired operation.

The term "IC:" before the certification/registration number only signifies that the Industry Canada technical specifications were met.

The Ringer Equivalence Number (REN) for this terminal equipment is 1.0. The REN is an indication of the maximum number of devices allowed to be connected to a telephone interface. The termination on an interface may consist of any combination of devices subject only to the requirement that the sum of the RENs of all the devices does not exceed five.

This product meets the applicable Industry Canada technical specifications.

## Technical specifications

Frequency control	Crystal controlled PLL synthesizer
Transmit frequency	Handset: 1921.536-1928.448 MHz Telephone base: 1921.536-1928.448 MHz
Channels	5
Nominal effective range	Maximum power allowed by FCC and IC. Actual operating range may vary according to environmental conditions at the time of use.
Power requirements	Handset: 2.4V Ni-MH battery Telephone base: 6V DC @ 400mA Charger: 6V AC @ 300mA
Memory	Directory: 50 memory locations; up to 30 digits and 15 characters Caller ID log: 50 memory locations; up to 24 digits and 15 characters

VTECH TELECOMMUNICATIONS LTD.

A member of THE VTECH GROUP OF COMPANIES.

Distributed in the U.S.A. by VTech Communications, Inc., Beaverton, Oregon 97008.

Distributed in Canada by VTech Technologies Canada Ltd., Richmond, B.C. V6W 1L5.

VTech is the registered trademark of VTech Holdings Limited.

Copyright © 2012 for VTECH TELECOMMUNICATIONS LTD.

All rights reserved. Printed in China.



## Guide d'utilisation (version canadienne)

### CS6758-3/CS6759

DECT 6.0 cordless telephone

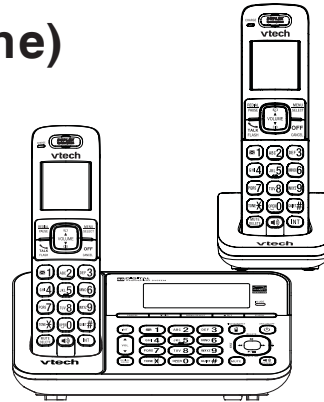

Les téléphones identifiés par ce logo offrent une réduction du bruit et des interférences lorsqu'utilisés avec des appareils auditifs et des implants cochléaires dotés d'une bobine T-Coil. Le logo d'homologation TIA-1083 est une marque de commerce de Telecommunications Industry Association. Utilisé sous licence.



Le programme ENERGY STAR<sup>®</sup>MD (www.energystar.gov) reconnaît et encourage l'utilisation de produits qui économisent l'énergie et contribuent à la protection de l'environnement. Nous sommes fiers d'apposer le logo ENERGY STAR<sup>®</sup>MD sur ce produit, indiquant ainsi qu'il répond aux normes de rendement énergétique les plus récentes.

## Introduction

Afin d'aider à protéger l'environnement, ce guide d'utilisation vous offre des instructions d'installation et d'utilisation de base. Une description brève des caractéristiques de base y est expliquée.

Veillez consulter le guide d'utilisation complet en ligne au [www.vtechcanada.com](http://www.vtechcanada.com).

Avant d'utiliser ce produit VTech, veuillez lire la section **Mesures de sécurité importantes** de la page 7 de ce guide d'utilisation.

## Nomenclature des pièces

L'emballage de votre téléphone comporte les articles suivants. Conservez votre facture d'achat et le matériel d'emballage original pour le cas où vous auriez besoin de service sous garantie.



Couvercle du  
compartiment des piles  
(1 pour le CS6759)  
(3 pour le CS6758-3)



Bloc-piles  
(1 pour le CS6759)  
(3 pour le CS6758-3)



Combiné  
(1 pour le CS6759)  
(3 pour le CS6758-3)

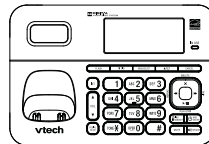

Socle



Fil téléphonique

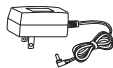

Adaptateur du  
socle

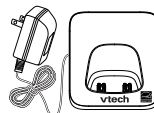

Chargeur et  
adaptateur du  
chargeur  
(2 pour le CS6758-3)

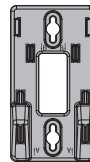

Wall mount  
bracket

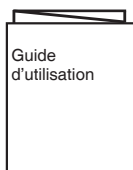

Guide d'utilisation

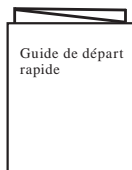

Guide de départ rapide

## Installation du socle et du chargeur

Installez le socle tel que démontré ci-dessous.

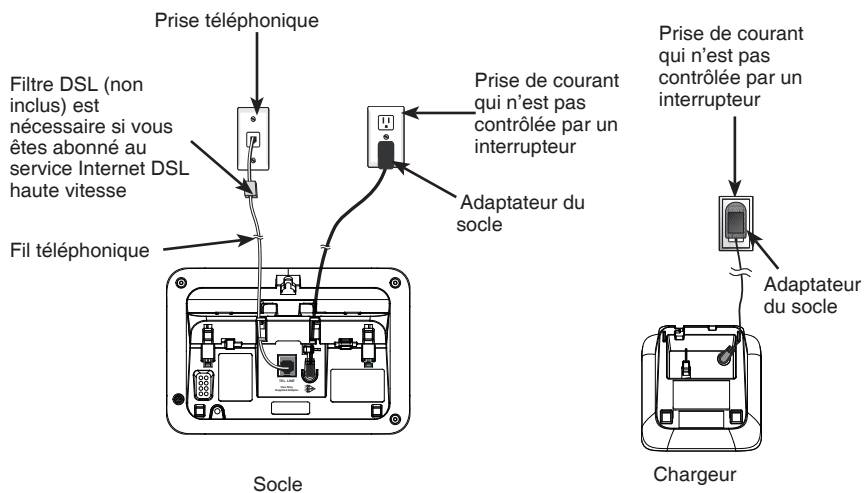

### note

N'utilisez que l'adaptateur et le bloc-piles inclus avec cet appareil. Pour commander une pièce de rechange, visitez notre site Web au [www.vtechcanada.ca](http://www.vtechcanada.ca) ou composez le 1-800-267-7377.

- Ces adaptateurs ont été conçus pour être branchés en position verticale ou dans une prise de courant dans le plancher. Les lames n'ont été conçues pour être maintenues en place lorsqu'elles sont branchées au plafond, sous une table ou une armoire.

## Installation du bloc-piles

Installez le bloc-piles tel que démontré.

1. Branchez le connecteur correctement dans la prise.
2. Placez les fils du bloc-piles à l'intérieur du compartiment.

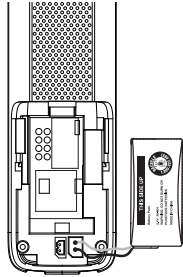

3. Glissez le couvercle du compartiment vers le centre du combiné, jusqu'à ce qu'il se verrouille en place.
4. Déposez le combiné sur le socle ou le chargeur.

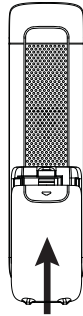

Le voyant **CHARGE** demeure allumé pendant la recharge.

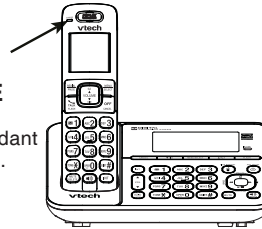

### IMPORTANT:

- Si vous n'utilisez pas le combiné pendant une période prolongée, débranchez-le et retirez le bloc-piles afin de prévenir les fuites.

### If you do not hear a dial tone:

- Make sure the installation procedures described above are properly done.
- It may be a wiring problem. If you have changed your telephone service to digital service from a cable company or a VoIP service provider, the telephone line may need to be rewired to allow all existing telephone jacks to work. Refer to **Rewiring of telephone line for cable/VoIP service users** on page 10 for more information.

## Charge du bloc-piles

Lorsque vous avez installé le bloc-piles, l'écran indiquera le statut de la pile (voir le tableau ci-dessous). Pour une meilleure performance, veuillez déposer le combiné sur le socle ou le chargeur lorsque vous ne l'utilisez pas. Le bloc-piles est complètement chargé après 16 heures de charge continue. Consultez le guide d'utilisation en ligne pour plus de détails en rapport avec l'autonomie des piles.

Voyants des piles	Statut de la pile	Action
L'écran clignotera ou affichera Déposer sur chargeur et [ ] clignotera.	Le bloc-piles n'a plus de charge et ne peut être utilisé.	Chargez sans interruption (au moins 30 minutes).
L'écran affiche Pile faible et [ ] clignote.	La charge du bloc-piles est suffisante pour conversation brève.	Chargez sans interruption (au moins 30 minutes).
L'écran affiche COMBINÉ X et :-: --/--.	Le bloc-piles est chargé.	Pour conserver la charge du bloc-piles, replacez le combiné sur le socle après utilisation.

## Options d'installation

Le support d'installation sur un bureau est préinstallé sur le socle. Si vous désirez l'installer au mur, vous devrez utiliser une plaque téléphonique modulaire dotée de montant.

1. Branchez le fil téléphonique dans la fiche **TEL LINE** à l'arrière du socle. Branchez la petite partie de l'adaptateur d'alimentation dans la fiche **POWER** à l'arrière du socle.
2. Placez le socle tel que démontré ci-dessous. Insérez les montants (inscrits **B**) à travers les ouvertures (inscrites **B**) de la base.

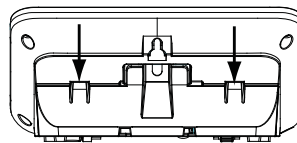
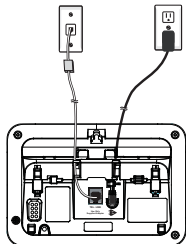

3. Glissez le téléphone vers le bas jusqu'à ce qu'il se verrouille en place.
4. Acheminez le fil téléphonique (ou le filtre DSL) à travers les ouvertures du support de fixation. Acheminez le fil dans le canal moulé à cet effet. Branchez l'adaptateur à une prise de courant qui n'est pas contrôlée par un interrupteur.

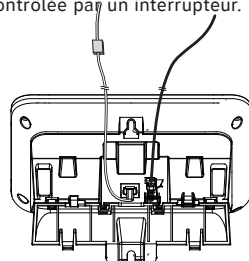
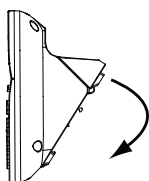

5. Alignez les ouvertures du support avec la plaque téléphonique est glissez le support de fixation vers le bas pour le verrouiller en place. Enroulez et attachez le fil à l'aide d'une attache torsadée.

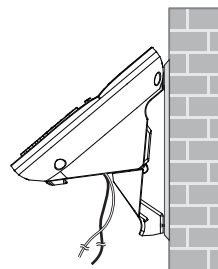
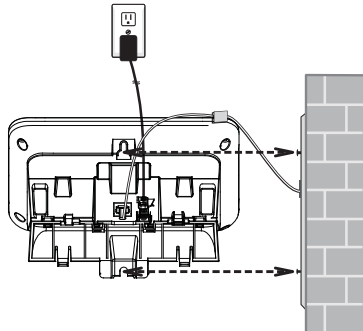

## Utilisation du menu

### Accéder au menu du combiné :

1. Appuyez sur **MENU** lorsque le téléphone n'est pas en cours d'utilisation.
2. Appuyez sur **▼CID** ou **▲F1** jusqu'à ce que l'écran affiche la fonction désirée du menu.
3. Appuyez sur **SELECT**.
  - Pour retourner au menu précédent, appuyez sur **CANCEL**.
  - Pour retourner en mode d'attente, maintenez enfoncée **CANCEL**.

## Mesures de sécurité importantes

Afin de réduire les risques d'incendie, de blessures corporelles ou d'électrocution, suivez toujours ces mesures préventives de base lorsque vous utilisez votre téléphone :

1. Lisez et comprenez bien toutes les instructions.
2. Observez toutes les instructions et mises en garde inscrites sur l'appareil.
3. Débranchez ce téléphone de la prise murale avant de le nettoyer. N'utilisez pas de nettoyeurs liquides ni en aérosol. N'utilisez qu'un chiffon doux et légèrement humecté.
4. N'utilisez pas cet appareil près d'une source d'humidité (par exemple, près d'une baignoire, évier de cuisine ou piscine).
5. Ne déposez pas ce téléphone sur un chariot, support ou table chancelants. L'appareil pourrait tomber et être sérieusement endommagé.
6. Le boîtier de l'appareil est doté de fentes et d'ouvertures d'aération situées à l'arrière ou en dessous. Afin d'empêcher la surchauffe, ces ouvertures ne doivent pas être obstruées en plaçant l'appareil sur un lit, divan, tapis ou autre surface similaires. Ne placez pas cet appareil à proximité d'un élément de chauffage ni d'une plinthe électrique. De plus, ne l'installez pas dans une unité murale ou un cabinet fermé qui ne possède pas d'aération adéquate.
7. Ne faites fonctionner cet appareil qu'avec le type d'alimentation indiqué sur les étiquettes de l'appareil. Si vous ne connaissez pas le voltage de votre maison, consultez votre marchand ou votre fournisseur d'électricité.
8. Ne déposez rien sur le cordon d'alimentation. Installez cet appareil dans un endroit sécuritaire, là où personne ne pourra trébucher sur la ligne d'alimentation ni le cordon téléphonique modulaire.
9. N'insérez jamais d'objets à travers les fentes et ouvertures de cet appareil, car ils pourraient toucher à des points de tension dangereux ou court-circuiter des pièces, ce qui constituerait un risque d'incendie ou d'électrocution. N'échappez pas de liquides dans l'appareil.
10. Afin de réduire les risques d'électrocution, ne démontez pas l'appareil, mais apportez-le plutôt à un centre de service qualifié s'il doit être réparé. En enlevant le couvercle, vous vous exposez à des tensions dangereuses ou autres dangers similaires. Un remontage inadéquat peut être à l'origine d'une électrocution lors d'une utilisation ultérieure de l'appareil.
11. Ne surchargez pas les prises de courant ni les rallonges électriques, car ceci peut constituer un risque d'incendie ou d'électrocution.
12. Débranchez cet appareil de la prise de courant et communiquez avec le département de service à la clientèle de VTech dans les cas suivants :
  - A. Lorsque le cordon d'alimentation est endommagé ou écorché.
  - B. Si du liquide a été échappé dans l'appareil.
  - C. Si l'appareil a été exposé à une source d'humidité telle que la pluie ou l'eau.
  - D. Si l'appareil ne fonctionne pas normalement en suivant les directives du guide. N'ajustez que les commandes couvertes dans le guide d'utilisation, car un mauvais réglage de celles-ci peut être à l'origine de dommages, ce qui nécessiterait des réparations considérables pour remettre l'appareil à son état de fonctionnement normal.
  - E. Si l'appareil a été échappé ou son boîtier, endommagé.
  - F. Si le produit affiche une nette diminution de sa performance.
13. Évitez d'utiliser un téléphone (autre qu'un sans fil) pendant un orage. Les éclairs peuvent être à l'origine d'une électrocution.
14. N'utilisez pas le téléphone pour rapporter une fuite de gaz à proximité de celle-ci.
15. Placez uniquement le combiné de votre appareil près de votre oreille lorsqu'il est en mode de conversation normal.
16. Ce bloc d'alimentation a été conçu pour être orienté en position verticale ou monté au sol. Les broches ne sont pas conçues pour maintenir l'adaptateur en place si celui-ci est branché dans une prise au plafond ou sous une table/armoire.

### CONSERVEZ INSTRUCTIONS

## Mesures préventives pour les utilisateurs de stimulateurs cardiaques implantés dans l'organisme

L'organisme 'Wireless Technology Research, LLC (WTR)', une firme de recherche indépendante, a mené une évaluation pluridisciplinaire des interférences entre les téléphones sans fil portatifs et les stimulateurs cardiaques implantés dans l'organisme. Appuyée par l'Administration des aliments et drogues (FDA) des États-Unis, la firme WTR recommande aux médecins :

#### Avis aux détenteurs de stimulateurs cardiaques

- Ils doivent tenir le téléphone sans fil à une distance d'au moins six pouces du stimulateur cardiaque.
- Ils ne doivent PAS placer le téléphone sans fil directement sur le stimulateur cardiaque, tel que dans une poche de chemise, lorsque celui-ci est en marche.
- Ils doivent utiliser le téléphone sans fil en appuyant sur l'oreille qui se trouve dans la direction opposée au stimulateur cardiaque.

L'étude effectuée par l'organisme WRS n'a pas identifié de risque pour les détenteurs de simulateurs cardiaques causé par les gens qui utilisent un téléphone sans fil à proximité de ceux-ci.

## Portée de fonctionnement

Ce téléphone sans fil utilise la capacité de puissance maximale permise par la Commission fédérale des communications (FCC). Malgré ceci, ce combiné et ce socle téléphonique ne peuvent communiquer que sur une portée de fréquences restreinte - qui peut varier selon l'emplacement du socle et du combiné, la météo et le plan des pièces de votre maison ou votre bureau.

Lorsque le combiné est hors de portée, celui-ci affichera **Hors de portée ou pas alim. socle**.

S'il y a un appel pendant que le combiné est hors de portée, celui-ci peut ne pas sonner ou s'il sonne, l'appel peut ne pas se connecter en appuyant sur **FLASH**. Rapprochez-vous du socle du téléphone, puis appuyez sur **FLASH** pour répondre à l'appel.

Si le combiné se déplace hors de portée pendant une conversation, ceci pourrait causer des interférences. Pour améliorer la réception, rapprochez-vous du socle.

## Entretien

#### Prenez soin de votre téléphone

Votre téléphone sans fil contient des pièces électroniques sophistiquées; vous devez donc le manipuler avec soin.

#### Évitez de le manipuler rudement

Déposez le combiné doucement. Conservez les matériaux d'emballage originaux afin de protéger votre téléphone si vous devez l'expédier.

#### Évitez d'exposer votre téléphone aux sources d'humidité

Vous pouvez endommager votre téléphone s'il est exposé à une source d'humidité. N'utilisez pas le combiné à l'extérieur lorsqu'il pleut ou ne le manipulez pas si vous avez les mains mouillées. N'installez pas votre socle près d'un évier, baignoire ou douche.

### Orages

Les orages peuvent parfois causer des surcharges de tension qui peuvent nuire aux composants électroniques internes de l'appareil. Pour votre sécurité, soyez prudent(e) lorsque vous utilisez l'appareil pendant un orage.

### Nettoyage de votre téléphone

Votre téléphone possède un boîtier de plastique durable; il devrait conserver son fini brillant pendant de nombreuses années. Ne le nettoyez qu'avec un chiffon doux légèrement humecté d'eau ou de solution savonneuse légère. N'appliquez pas une quantité excessive d'eau ni aucun type de dissolvant de nombreuses années. Ne le nettoyez qu'avec un chiffon doux légèrement humecté d'eau ou de solution savonneuse légère. N'appliquez pas une quantité excessive d'eau ni aucun type de dissolvant.

N'oubliez jamais que les appareils électriques peuvent causer de graves blessures lorsque vous êtes mouillé(e) ou si vous vous tenez dans l'eau. Si le socle de votre téléphone tombe dans l'eau, NE LE RECUPÉREZ PAS AVANT D'AVOIR DÉBRANCHÉ LE CORDON D'ALIMENTATION ET LES CORDONS DE LIGNE TÉLÉPHONIQUE DES PRISES MURALES. Ensuite, sortez l'appareil en tirant sur les cordons débranchés.

## À propos des téléphones sans fil

- **Confidentialité** : Les mêmes caractéristiques qui constituent des avantages pour les téléphones sans fil affichent également des restrictions. Les appels téléphoniques sont transmis entre le combiné sans fil et le socle par le biais d'ondes radio ; il y a donc la possibilité que vos conversations téléphoniques sans fil soient interceptées par des équipements de réception radio se trouvant dans la portée du combiné sans fil. Pour cette raison, vous ne devez pas percevoir les communications téléphoniques sans fil comme étant aussi confidentielles que celles des téléphones à cordon.
- **Alimentation électrique** : Le socle de ce téléphone sans fil doit être branché à une prise électrique fonctionnelle. La prise électrique ne doit pas être contrôlée par un interrupteur mural. Les appels ne pourront pas être effectués du combiné sans fil si le socle est débranché ou mis hors tension ou si le courant est coupé.
- **Possibilité d'interférences aux téléviseurs** : Certains téléphones sans fil fonctionnent sur des fréquences pouvant causer des interférences aux téléviseurs et aux magnétoscopes. Pour réduire ou prévenir de telles interférences, ne placez pas le socle du téléphone sans fil près ou sur un téléviseur ou magnétoscope. S'il y a présence de parasites, il est conseillé d'éloigner le téléphone sans fil du téléviseur ou du magnétoscope afin de réduire possiblement les interférences.
- **Piles rechargeables** : Cet appareil contient des piles rechargeables au nickel-cadmium (NiCd) ou à l'hydrure métallique de nickel (NiMH). Manipulez les piles avec soin afin de ne pas les court-circuiter avec des bagues, bracelets ou clés. Les piles ou le conducteur peut surchauffer et causer des blessures. Respectez la polarité adéquate entre les piles et le chargeur.

**Piles rechargeables à l'hydrure métallique de nickel (NiMH)** : Jetez ces piles de manière écologique et sécuritaire. Ne pas les brûler ni les percer. Comme les autres piles de ce type, si elles sont brûlées ou percées, elles pourraient dégager une matière toxique qui peut causer des blessures corporelles.

## Le sceau RBRC<sup>md</sup>

Le sceau de l'organisme de recyclage RBRC<sup>md</sup> sur les piles à l'hydrure métallique de nickel signifie que VTech Communications, Inc. participe volontairement au programme industriel visant à reprendre et recycler ce type de piles lorsqu'elles ne servent plus au sein du territoire des États-Unis et du Canada.

Le programme RBRC<sup>md</sup> propose une solution intéressante à la pollution causée par les piles à l'hydrure métallique de nickel usées qui sont jetées dans les rebuts domestiques et les sites d'enfouissement municipaux, ce qui peut même être illégal dans certaines provinces ou certains états.

En participant au programme RBRC<sup>md</sup>, VTech vous facilite la tâche en vous proposant de jeter le bloc-piles chez un marchand participant ou un centre de service autorisé par VTech. Pour plus de renseignements au sujet du recyclage des piles à l'hydrure métallique de nickel et des interdictions de jeter ce type de rebut dans votre région, composez le 1-800-8-BATTERY<sup>mc</sup>. La participation de VTech à ce programme représente une part de son implication dans la protection de notre environnement et la conservation de nos ressources naturelles.

**RBRC<sup>md</sup> est une marque de commerce de Rechargeable Battery Recycling Corporation..**



## Garantie limitée

### Que couvre cette garantie limitée?

Le fabricant de ce produit VTECH (ci-après 'VTECH'), garantit au détenteur d'une preuve d'achat valide (ci-après, le 'consommateur' ou 'vous') que ce produit et tous ses accessoires (ci-après, le 'produit'), tels que fournis par VTECH dans l'emballage, seront libres de tout défaut, selon les conditions énumérées dans les présentes, s'ils ont été installés et utilisés dans des conditions normales et selon les instructions de ce guide d'utilisation. Seul l'acheteur original peut se prévaloir des avantages de cette garantie limitée, pour des produits achetés et utilisés aux États-Unis et au Canada.

### Que fera VTECH si le produit s'avère défectueux (ci-après, le 'produit défectueux'), dans ses pièces et sa main-d'oeuvre, pendant la période de la garantie?

Pendant la période de la garantie limitée, le centre de service autorisé par VTECH réparera ou remplacera, à la seule discrétion de VTECH, sans frais de pièces ni de main-d'oeuvre pour le consommateur, tout produit défectueux. Si nous réparons le produit, nous pourrions utiliser des pièces neuves ou remises à neuf. Si nous décidons de le remplacer, nous pourrions le faire avec un produit neuf ou remis à neuf possédant des caractéristiques similaires. VTECH retournera au consommateur le produit réparé ou remplacé en bon état de fonctionnement, mais conservera les pièces, modules et autres équipements défectueux. La réparation ou le remplacement du produit, à la seule discrétion de VTECH, constitue le seul et unique recours du consommateur. Ce remplacement ou cette réparation devrait prendre environ trente (30) jours.

### Quelle est la durée de la période de garantie limitée?

Ce produit est couvert par une garantie limitée d'UNE (1) ANNÉE à partir de la date d'achat. Si nous réparons ou remplaçons un produit défectueux selon les termes de cette garantie limitée, cette garantie s'applique également aux produits réparés ou remplacés pendant une période de : (a) 90 jours à partir de la date où le produit réparé ou remplacé vous a été expédié ou; (b) la durée résiduelle de la garantie originale d'une année, selon la période qui est la plus longue.

### Qu'est-ce que cette garantie ne couvre pas?

Cette garantie limitée ne couvre pas :

1. Les produits soumis à une mauvaise utilisation, un accident, un transport ou tout autre dommage physique, installation inadéquate, utilisation ou manipulation anormale, négligence, inondation, feu, eau ou toute autre infiltration de liquide; ou
2. Les produits endommagés à la suite d'une réparation, modification ou manipulation par une entité autre qu'un centre de service autorisé par VTECH; ou
3. Les produits si le mauvais fonctionnement est causé par des conditions de signal, de manque de fiabilité du réseau de diffusion via un système d'antenne ou de câblodistribution; ou
4. Les produits si le problème est causé par l'utilisation de dispositifs ou d'accessoires électriques qui ne proviennent pas de VTECH; ou
5. Les produits dont les autocollants de garantie/certifications de garantie et les inscriptions de numéros de série électroniques sur une plaque ont été enlevés, effacés, modifiés ou rendus illisibles; ou
6. Les produits achetés, utilisés, réparés ou expédiés à des fins de réparation à l'extérieur des États-Unis et du Canada, ou utilisés à des fins commerciales ou industrielles (n'incluant, mais ne s'y limitant pas, les produits loués); ou
7. Les produits retournés sans preuve d'achat (référez-vous au point 2 ci-dessous); ou
8. Les frais reliés à l'installation, aux commandes et réglages pouvant être effectués par le consommateur ni les coûts d'installation ou de réparation des dispositifs connexes au produit.

### Comment se procurer le service sous garantie?

Pour vous procurer du service sous garantie au Canada, composez le 1-800-267-7377.

REMARQUE : Avant d'appeler, veuillez lire le guide d'utilisation. Une vérification des commandes et caractéristiques du produit peut vous épargner un appel de service.

À moins que cela ne soit prévu par les lois en vigueur, vous assumez les risques de perte ou de dommage en cours de transport; de plus, vous êtes tenu(e) responsable de la livraison ou des frais de manutention encourus lors de l'expédition au centre de service. VTECH vous retournera le produit après l'avoir réparé ou remplacé, selon les termes de cette garantie limitée, et assumera les frais de transport, de livraison et de manutention. VTECH n'assume pas les dommages ou les pertes que peut subir le produit en cours de transport. Si la défectuosité du produit n'est pas couverte par cette garantie limitée, ou si la preuve d'achat ne répond pas aux conditions de ladite garantie, VTECH communiquera avec vous et vous demandera si vous autorisez le coût de la réparation avant d'effectuer tout travail. Vous devez déboursier les frais de la réparation et du transport des produits qui ne sont pas couverts par cette garantie limitée.

### Que devez-vous inclure avec le produit pour obtenir du service sous garantie?

1. Retournez la boîte d'emballage originale complète, incluant le contenu et le produit, au centre de service VTECH le plus près de chez vous, accompagné d'une note décrivant la défectuosité du produit;
2. Vous devez inclure une 'preuve d'achat' valide (facture) identifiant clairement le produit (numéro de modèle) et la date d'achat;
3. Inscrivez vos nom et adresse complète, ainsi que les numéros de téléphone où nous pourrions vous rejoindre, s'il y a lieu.

### Autres restrictions

Cette garantie représente l'entente complète et exclusive entre vous, le consommateur, et VTECH. Elle a préséance sur toutes les autres communications écrites ou orales en rapport avec ce produit. VTECH n'offre aucune autre garantie pour ce produit. Cette garantie décrit toutes les responsabilités de VTECH en rapport avec ce produit. Il n'y a pas d'autres garanties expressees. Personne n'est autorisé à apporter des changements à cette garantie limitée et vous ne devez pas vous fier à de telles modifications.

Droits légaux de l'État ou la province : Cette garantie vous donne des droits légaux spécifiques et il se peut que vous jouissiez d'autres droits pouvant varier d'un État ou d'une province à l'autre.

Restrictions : Les garanties implicites, y compris celles en qualité loyale et marchande, ainsi que toute adaptation à un usage particulier (une garantie non écrite spécifiant que le produit est apte à être utilisé normalement), se limitent à la durée d'une année à partir de la date d'achat. Certains états ou provinces ne permettent pas de restrictions en ce qui a trait à la durée d'une garantie implicite et il se peut que les restrictions ci-dessus ne s'appliquent pas à votre cas. En aucun cas, VTECH ne sera tenue responsable des dommages-intérêts directs, indirects, spéciaux, accessoires, ou autres dommages similaires (incluant, mais ne s'y limitant pas, la perte de profits ou de revenus, l'incapacité d'utiliser le produit ou tout autre dispositif connexe, le coût des appareils de remplacement et les réclamations faites par un tiers) résultant de l'utilisation de ce produit. Certains états ou certaines provinces ne permettent pas de restrictions en ce qui a trait à l'exclusion des dommages-intérêts directs ou indirects et il se peut que les restrictions ci-dessus ne s'appliquent pas à votre cas.

**Veillez conserver votre facture d'achat originale comme preuve d'achat.**

## Renseignements relatifs aux règlements de la FCC et du Conseil administratif des unités de connexion 'ACTA' et d'Industrie Canada

### Article 15 des règlements de la FCC

Cet appareil a été testé et s'avère conforme aux restrictions relatives aux équipements numériques de classe B, d'après l'article 15 des règlements de la Commission fédérale des communications (FCC). Ces restrictions ont été instaurées pour offrir une protection raisonnable contre les interférences nuisibles au sein d'une installation résidentielle. Cet appareil génère, utilise et peut émettre des fréquences radio et s'il n'est pas installé selon les instructions, peut nuire aux radiocommunications. Toutefois, rien ne garantit que des parasites ne surviendront pas dans une installation particulière. Si cet appareil cause des interférences nuisibles à la réception du téléviseur ou de la radio, ce que vous pouvez déterminer en ouvrant et en fermant votre appareil, nous vous invitons à essayer l'une des mesures correctives suivantes :

- Réorientez l'antenne de réception installée sur l'appareil qui manifeste les parasites.
- Éloignez l'appareil du composant qui reçoit les ondes.
- Branchez l'appareil dans une prise de courant CA différente de celle du composant qui reçoit les ondes.
- Au besoin, consultez votre marchand électronique ou un technicien spécialisé dans le service des radios/téléviseurs pour des suggestions supplémentaires.

Toute modification ou tout changement effectués à cet appareil, sans l'accord des parties responsables de l'homologation, peut retirer à l'utilisateur son droit d'utiliser ledit appareil.

Afin de garantir la sécurité des utilisateurs, la FCC a établi les critères relatifs à l'énergie générée par les fréquences radio pouvant être absorbée en toute sécurité par un utilisateur ou par quelqu'un se trouvant à proximité, dépendamment de l'utilisation prévue du produit. Ce produit a été testé et s'avère conforme aux normes de la FCC. Le combiné produit si peu de puissance qu'il n'a pas besoin d'être testé. Il peut être déposé contre l'oreille de l'utilisateur en toute sécurité. L'utilisateur doit installer et se servir du socle de façon à ce que les parties de son corps, à l'exception de ses mains, demeurent à une distance de 20 cm (8 po) ou plus.



Cet appareil numérique de classe B est conforme aux normes canadiennes ICES-003.

#### Article 68 de la FCC et exigences de l'ACTA

Cet appareil est conforme à l'article 68 de la réglementation de la Commission fédérale des communications 'FCC' aux États-Unis et aux exigences adoptées par le Conseil d'administration du matériel terminal 'ACTA'. Vous trouverez, sous l'appareil, une étiquette qui contient, entre autres renseignements, une plaque signalétique dans le format 'US : AAAEQ#TXXXX'. Si on vous le demande, vous devez fournir ce numéro à la compagnie de téléphone. Cette homologation doit vous être fournie par votre compagnie de téléphone locale, sur demande.

La fiche et la prise utilisées pour brancher cet appareil au câblage du bâtiment et au réseau téléphonique doivent être conformes avec les règlements de l'article 68 et les exigences techniques adoptées par l'ACTA. Un cordon téléphonique et une fiche modulaire conformes sont fournis avec cet appareil. Celui-ci a été conçu pour être raccordé à une prise modulaire compatible qui est également conforme. Une prise RJ11 doit être utilisée pour le raccord à une ligne simple et une prise RJ14, pour le raccord à deux lignes. Consultez les instructions d'installation du guide d'utilisation.

La fiche et la prise utilisées pour brancher cet appareil au câblage du bâtiment et au réseau téléphonique doivent être conformes avec les règlements de l'article 68 et les exigences techniques adoptées par l'ACTA. Un cordon téléphonique et une fiche modulaire conformes sont fournis avec cet appareil. Celui-ci a été conçu pour être raccordé à une prise modulaire compatible qui est également conforme. Consultez les instructions d'installation du guide d'utilisation pour plus de détails à ce sujet.

Le numéro 'REN' sert à déterminer combien de dispositifs téléphoniques peuvent être raccordés à votre ligne téléphonique sans perdre leur capacité de sonner lorsqu'on vous appelle. Le numéro 'REN' est encodé dans le numéro d'identification en tant que sixième et septième caractères, suivis des deux-points. Par exemple, le code d'identification est compris entre le 6 et le 7e caractère indiquerait un numéro 'REN' de 0,3. Le numéro 'REN' sert à déterminer combien de dispositifs téléphoniques peuvent être raccordés à votre ligne téléphonique sans perdre leur capacité de sonner lorsqu'on vous appelle. Dans la plupart des régions, la somme de tous les numéros 'REN' devrait être de cinq (5,0) ou moins. Pour plus de détails à ce sujet, nous vous suggérons de communiquer avec votre compagnie de téléphone locale. Cet appareil ne peut pas être utilisé conjointement avec des téléphones publics ni des lignes partagées. Si vous avez des composants de systèmes d'alarme connectés sur votre ligne téléphonique, assurez-vous que le raccord de cet appareil ne désactive pas votre système d'alarme. Si vous avez des questions se rapportant à ce qui peut désactiver votre système d'alarme, consultez votre compagnie de téléphone ou un installateur qualifié.

Si cet appareil nuit au réseau téléphonique, la compagnie de téléphone peut décider d'arrêter temporairement votre service téléphonique. Elle est tenue de vous avertir avant d'interrompre le service ; si elle ne peut pas vous avertir d'avance, elle le fera dès qu'elle le pourra. On vous donnera la possibilité de rectifier le problème et la compagnie doit vous informer de votre droit de porter plainte à la FCC. Votre compagnie de téléphone peut apporter des modifications à ses installations, ses équipements et ses procédures pouvant altérer le fonctionnement normal de votre appareil.

Si cet appareil est doté d'un combiné sans fil, celui-ci est compatible avec les appareils auditifs.

Si cet appareil possède des adresses mémoire, vous pouvez y entrer les numéros de téléphone des services d'urgence de votre municipalité (police, incendie et ambulance). Si vous en entrez en mémoire ou désirez effectuer un test, veuillez vous rappeler des points suivants :

Demeurez sur la ligne et expliquez brièvement la raison de votre appel avant de raccrocher.

Effectuez de telles procédures en dehors des heures de pointe, tel que tôt le matin ou tard le soir.

#### Industrie Canada

Le fonctionnement de cet appareil est assujéti à deux conditions :

1) Cet appareil ne doit pas causer d'interférences nuisibles et; 2) Il doit pouvoir supporter les parasites qu'il reçoit, incluant les parasites pouvant nuire à son fonctionnement.

L'abréviation 'IC' se trouvant avant cette homologation signifie que les normes d'Industrie Canada ont été rencontrées.

Le numéro d'équivalence de sonnerie 'REN' assigné à cet appareil est 1,0. Ce numéro attribué à chaque appareil détermine le nombre de dispositifs téléphoniques que l'on peut brancher dans le circuit téléphonique de la maison sans surcharger le système. Le circuit téléphonique peut comporter n'importe quelle combinaison de dispositifs téléphoniques, à la seule condition que la somme du numéro 'REN' n'excède pas cinq (5,0).

Cet appareil est conforme aux spécifications d'Industrie Canada.

## Spécifications techniques

Contrôle des fréquences	Synthétiseur double à boucle de verrouillage de phase contrôlé par cristal
Fréquence de transmission	Combiné : 1921,536-1928,448 MHz Socle : 1921,536-1928,448 MHz
Canaux	5
Portée nominale efficace	Puissance maximale permise par le Conseil supérieur de l'audiovisuel américain "FCC" et d'Industrie Canada. La portée réelle peut varier selon les conditions de l'environnement au moment de l'utilisation.
Alimentation	Combiné : Pile de 2,4 V Ni-MH Socle : 6 V CC @ 400 mA Chargeur: 6 V CA @ 300 mA
Mémoire	Répertoire du combiné : 50 adresses mémoire d'un maximum de 30 chiffres et 15 caractères Répertoire de l'afficheur : 50 adresses mémoire d'un maximum de 24 chiffres et de 15 caractères

VTECH TELECOMMUNICATIONS LTD.

Un membre de THE VTECH GROUP OF COMPANIES.

Distribué aux É.-U. par VTech Communications, Inc., Beaverton, Oregon 97008.

Distribué au Canada par VTech Technologies Canada Ltd., Richmond, B.C. V6W 1L5.

VTech est une marque de commerce de VTech Holdings Limited.

Copyright © 2012 pour VTECH TELECOMMUNICATIONS LTD.

Tous droits réservés. Imprimé en Chine.



**Guide d'utilisation  
(version canadienne)  
CS6858-3/CS6859/CS6859-2/  
CS6859-3/CS6859-4  
DECT 6.0 cordless telephone**

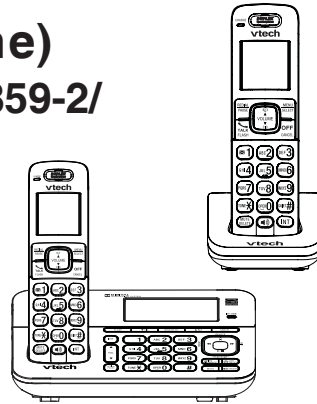

Les téléphones identifiés par ce logo offrent une réduction du bruit et des interférences lorsqu'utilisés avec des appareils auditifs et des implants cochléaires dotés d'une bobine T-Coil. Le logo d'homologation TIA-1083 est une marque de commerce de Telecommunications Industry Association. Utilisé sous licence.



Le programme ENERGY STARMD ([www.energystar.gov](http://www.energystar.gov)) reconnaît et encourage l'utilisation de produits qui économisent l'énergie et contribuent à la protection de l'environnement. Nous sommes fiers d'apposer le logo ENERGY STARMD sur ce produit, indiquant ainsi qu'il répond aux normes de rendement énergétique les plus récentes.

## Introduction

Afin d'aider à protéger l'environnement, ce guide d'utilisation vous offre des instructions d'installation et d'utilisation de base. Une description brève des caractéristiques de base y est expliquée.

Veuillez consulter le guide d'utilisation complet en ligne au [www.vtechcanada.com](http://www.vtechcanada.com).

Avant d'utiliser ce produit VTech, veuillez lire la section **Mesures de sécurité importantes** de la page 7 de ce guide d'utilisation.

## Nomenclature des pièces

L'emballage de votre téléphone comporte les articles suivants. Conservez votre facture d'achat et le matériel d'emballage original pour le cas où vous auriez besoin de service sous garantie.



Couvercle du compartiment

des piles

(1 pour le CS6859)  
(2 pour le CS6859-2)  
(3 pour le CS6858-3/CS6859-3)  
(4 pour le CS6859-4)



Bloc-piles

(1 pour le CS6859)  
(2 pour le CS6859-2)  
(3 pour le CS6858-3/CS6859-3)  
(4 pour le CS6859-4)



Combiné

(1 pour le CS6859)  
(2 pour le CS6859-2)  
(3 pour le CS6858-3/CS6859-3)  
(4 pour le CS6859-4)

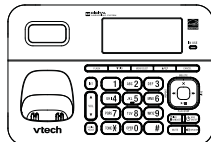

Socle



Fil téléphonique

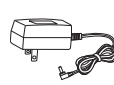

Adaptateur du socle

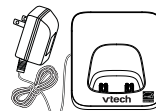

Chargeur et adaptateur du chargeur

(1 pour le CS6859-2)  
(2 pour le CS6858-3/CS6859-3)  
(3 pour le CS6859-4)

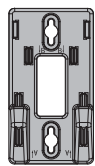

Wall mount bracket

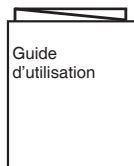

Guide d'utilisation

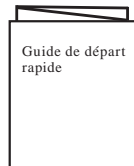

Guide de départ rapide

## Installation du socle et du chargeur

Installez le socle tel que démontré ci-dessous.

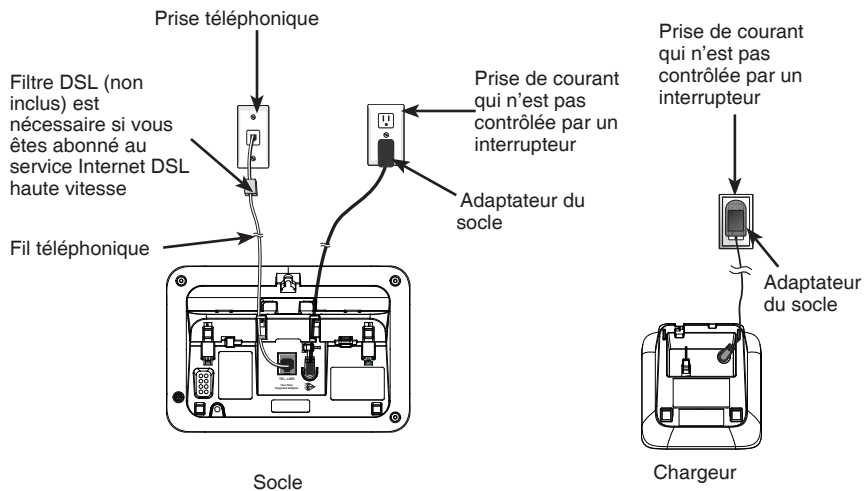

### note

N'utilisez que l'adaptateur et le bloc-piles inclus avec cet appareil. Pour commander une pièce de rechange, visitez notre site Web au [www.vtechcanada.com](http://www.vtechcanada.com) ou composez le 1-800-267-7377.

- Ces adaptateurs ont été conçus pour être branchés en position verticale ou dans une prise de courant dans le plancher. Les lames n'ont été conçues pour être maintenues en place lorsqu'elles sont branchées au plafond, sous une table ou une armoire.

## Installation du bloc-piles

Installez le bloc-piles tel que démontré.

1. Branchez le connecteur correctement dans la prise.
2. Placez les fils du bloc-piles à l'intérieur du compartiment.

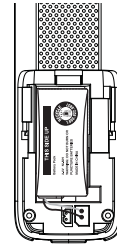
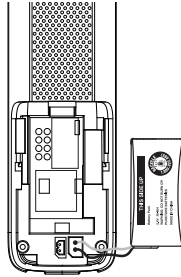

3. Glissez le couvercle du compartiment vers le centre du combiné, jusqu'à ce qu'il se verrouille en place.
4. Déposez le combiné sur le socle ou le chargeur.

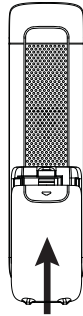

Le voyant **CHARGE** demeure allumé pendant la recharge.

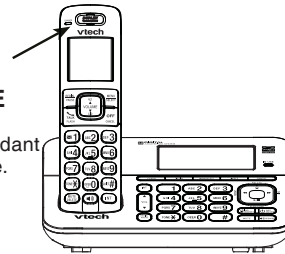

### IMPORTANT:

- Si vous n'utilisez pas le combiné pendant une période prolongée, débranchez-le et retirez le bloc-piles afin de prévenir les fuites.

### If you do not hear a dial tone:

- Make sure the installation procedures described above are properly done.
- It may be a wiring problem. If you have changed your telephone service to digital service from a cable company or a VoIP service provider, the telephone line may need to be rewired to allow all existing telephone jacks to work. Refer to **Rewiring of telephone line for cable/VoIP service users** on page 10 for more information.

## Charge du bloc-piles

Lorsque vous avez installé le bloc-piles, l'écran indiquera le statut de la pile (voir le tableau ci-dessous). Pour une meilleure performance, veuillez déposer le combiné sur le socle ou le chargeur lorsque vous ne l'utilisez pas. Le bloc-piles est complètement chargé après 16 heures de charge continue. Consultez le guide d'utilisation en ligne pour plus de détails en rapport avec l'autonomie des piles.

Voyants des piles	Statut de la pile	Action
L'écran clignotera ou affichera Déposer sur chargeur et [ ] clignotera.	Le bloc-piles n'a plus de charge et ne peut être utilisé.	Chargez sans interruption (au moins 30 minutes).
L'écran affiche Pile faible et [ ] clignote.	La charge du bloc-piles est suffisante pour conversation brève.	Chargez sans interruption (au moins 30 minutes).
L'écran affiche COMBINÉ X et :-: --/--.	Le bloc-piles est chargé.	Pour conserver la charge du bloc-piles, replacez le combiné sur le socle après utilisation.

## Options d'installation

Le support d'installation sur un bureau est préinstallé sur le socle. Si vous désirez l'installer au mur, vous devrez utiliser une plaque téléphonique modulaire dotée de montant.

1. Branchez le fil téléphonique dans la fiche **TEL LINE** à l'arrière du socle. Branchez la petite partie de l'adaptateur d'alimentation dans la fiche **POWER** à l'arrière du socle.
2. Placez le socle tel que démontré ci-dessous. Insérez les montants (inscrits **B**) à travers les ouvertures (inscrites **B**) de la base.

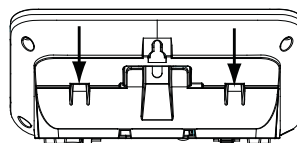
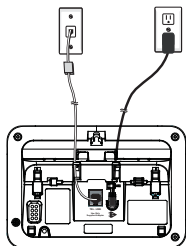

3. Glissez le téléphone vers le bas jusqu'à ce qu'il se verrouille en place.
4. Acheminez le fil téléphonique (ou le filtre DSL) à travers les ouvertures du support de fixation. Acheminez le fil dans le canal moulé à cet effet. Branchez l'adaptateur à une prise de courant qui n'est pas contrôlée par un interrupteur.

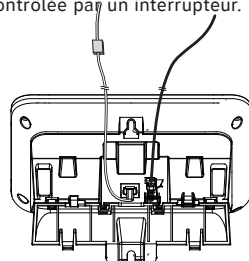
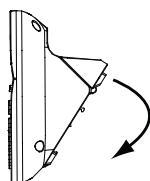

5. Alignez les ouvertures du support avec la plaque téléphonique est glissez le support de fixation vers le bas pour le verrouiller en place. Enroulez et attachez le fil à l'aide d'une attache torsadée.

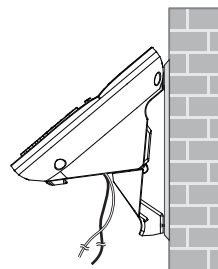
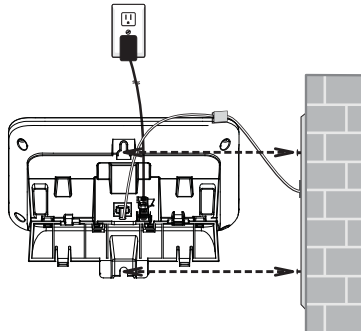

## Utilisation du menu

### Accéder au menu du combiné :

1. Appuyez sur **MENU** lorsque le téléphone n'est pas en cours d'utilisation.
2. Appuyez sur **▼CID** ou **▲F.I.** jusqu'à ce que l'écran affiche la fonction désirée du menu.
3. Appuyez sur **SELECT**.
  - Pour retourner au menu précédent, appuyez sur **CANCEL**.
  - Pour retourner en mode d'attente, maintenez enfoncée **CANCEL**.

Si vous avez de la difficulté à faire fonctionner votre téléphone, les suggestions ci-dessous devraient régler le problème. Pour communiquer avec le service à la clientèle, visitez notre site Web au [www.vtechcanada.com](http://www.vtechcanada.com) ou communiquez au 1-800-267-7377.

### Mon téléphone ne fonctionne pas du tout.

- Assurez-vous que le bloc-piles est installé et chargé correctement. Pour une performance optimale, remplacez le combiné sans fil sur le socle après chaque utilisation.
- Assurez-vous que l'adaptateur secteur est branché solidement dans une prise de courant qui n'est pas contrôlée par un interrupteur.
- Assurez-vous que le fil téléphonique est branché solidement dans le socle et la prise modulaire murale.
- Débranchez le téléphone de la prise de courant et retirez le bloc-piles du combiné. Attendez 15 secondes puis remplacez le bloc-piles et rebranchez l'alimentation. Attendez une minute afin que le combiné se synchronise avec le socle.
- Chargez le bloc-piles dans le combiné sans fil pendant au moins 16 heures.
- Si le bloc-piles est complètement épuisé, cela pourrait prendre jusqu'à 10 minutes avant que l'indication **Pile faible** apparaisse à l'écran.
- Retirez et réinsérez le bloc-piles. Si ceci ne règle pas le problème, il est possible que vous deviez vous procurer un nouveau bloc-piles.
- Débranchez le socle de la prise modulaire et branchez-y un autre téléphone fonctionnel. Si ce téléphone ne fonctionne pas, le problème se situe probablement dans le câblage ou le service téléphonique local.

### Il n'y a aucune tonalité.

- Tentez d'abord toutes les suggestions ci-dessus.
- Rapprochez le combiné sans fil du socle. Il est possible que vous soyez hors de portée.
- Il est possible que votre fil téléphonique ne fonctionne pas correctement. Installez un nouveau cordon de ligne téléphonique.
- Débranchez le fil téléphonique du socle et rebranchez un autre téléphone. Si vous n'avez toujours pas de tonalité sur ce téléphone, le problème se situe sur le câblage de votre compagnie de téléphone locale. Contactez votre compagnie de téléphone locale.

### Il est impossible de composer.

- Essayez d'abord les suggestions mentionnées ci-dessus.
- Assurez-vous d'obtenir un signal de tonalité avant de composer. Le combiné peut prendre une à deux secondes pour localiser le socle, ceci est normal. Attendez une seconde de plus avant de composer.
- Si vous avez toujours des problèmes avec votre téléphone, le problème se situe au niveau du câblage. Contactez votre compagnie de téléphone locale (certaines charges pourraient s'appliquer).
- Éliminez les parasites sur la ligne. Les interférences provenant des téléviseurs, radio ou autres appareils peuvent empêcher le téléphone de composer correctement. Si vous ne pouvez éliminer complètement les interférences, mettez d'abord le combiné en sourdine avant de composer ou composez à partir d'une autre pièce afin de diminuer les interférences.

### “Non initialisé” apparaît à l'écran et le combiné ne fonctionne pas du tout.

- L'initialisation du combiné au socle pourrait être effacée. Procédez tel que décrit ci-dessous pour initialiser le combiné au socle.
  1. Retirez le combiné du socle.
  2. **Maintenez enfoncée /FIND HANDSET** du socle pendant environ quatre secondes, jusqu'à ce que le voyant rouge **IN USE** s'allume.
  3. Appuyez sur # (dièse) du combiné. Il affichera **Initialisation...** et prendra environ 60 secondes afin de terminer l'initialisation. Le combiné affichera **Initialisé** pendant quelques secondes et vous entendrez une tonalité de confirmation lorsque le processus d'initialisation sera terminé.

### L'inscription “Pile faible” apparaîtra à l'écran du combiné.

- Déposez le combiné sur le socle ou le chargeur pour la recharge.
- Retirez et réinstallez le bloc-piles, utilisez-le jusqu'à ce qu'il soit épuisé puis rechargez-le sur le socle ou le chargeur pendant 16 heures.
- Si les suggestions ci-dessus ne règlent pas le problème, vous devrez remplacer le bloc-piles.

### Le bloc-piles ne se recharge pas dans le combiné ou le bloc-piles du combiné n'accepte pas la charge.

- Assurez-vous que le combiné est déposé correctement sur le chargeur. Le voyant **CHARGE** du socle ou du chargeur devrait s'allumer.
- Retirez et réinstallez le bloc-piles dans un autre combiné et utilisez le téléphone normalement, jusqu'à ce que le bloc-piles soit complètement épuisé. Ensuite, rechargez-le pendant 16 heures.
- Si le combiné sans fil repose sur le chargeur ou le socle, mais que le voyant **CHARGE ne s'allume pas**, consultez la section **Le voyant de charge est éteint** ci-dessous.
- Si le bloc-piles est complètement épuisé, cela pourrait prendre jusqu'à 10 minutes avant que l'indication **Pile faible** apparaisse à l'écran.
- Il peut être nécessaire d'acheter un nouveau bloc-piles, veuillez consulter la section **Installation du bloc-piles** de la page 2.

### Le voyant CHARGE est éteint.

- Nettoyez les bornes du combiné sans fil en utilisant une efface à crayon ou un chiffon sec non abrasif.
- Assurez-vous que l'adaptateur secteur et les fils téléphoniques sont correctement branchés.
- Débranchez le téléphone de la prise de courant et retirez le bloc-piles du combiné. Attendez 15 secondes puis remplacez le bloc-piles et rebranchez l'alimentation. Attendez une minute afin que le combiné se synchronise avec le socle.

### Le téléphone ne sonne pas lorsqu'il y a un appel entrant.

- Assurez-vous que la sonnerie est activée et que le volume de la sonnerie du socle n'est pas réglé à zéro.
- Assurez-vous que le fil téléphonique et l'adaptateur secteur sont correctement branchés (page 2).
- Votre combiné peut être trop éloigné du socle. Rapprochez-vous du socle.
- Il est possible que vous ayez trop de postes auxiliaires branchés sur la même ligne pour qu'ils puissent tous sonner en même temps. Tentez d'en débrancher quelques-uns.

- Si d'autres appareils dans votre résidence ont le même problème, le problème se situe alors avec votre câblage ou le service local. Contactez votre compagnie de téléphone locale.
- D'autres appareils électroniques tels que des radios HAM et autres téléphones DECT peuvent causer de l'interférence à votre téléphone sans fil. Tentez d'installer votre téléphone à l'écart de ces appareils électroniques : routeurs sans fil, radios, tours de radiodiffusion, tours de téléavertisseurs, téléphones cellulaires, interphones, moniteurs pour bébé, téléviseurs, magnétoscopes, ordinateurs personnels, appareils électroménagers ainsi que d'autres téléphones sans fil.
- Vérifiez en utilisant un téléphone qui fonctionne dans la même prise téléphonique. Si l'autre téléphone a le même problème, le problème se situe au niveau de la prise téléphonique. Contactez votre compagnie de téléphonie locale (des frais peuvent être exigibles).
- Le fil téléphonique peut être défectueux. Utilisez un nouveau fil téléphonique.
- Retirez et réinstallez le bloc-piles dans le combiné et le socle.
- Attendez que le combiné sans fil se synchronise avec le socle. Attendez une minute pour que ce processus s'accomplisse.

#### **Mon combiné sans fil émet des bips et ne fonctionne pas normalement.**

- Assurez-vous que le cordon d'alimentation est branché dans le socle. Branchez-le dans une autre prise de courant qui n'est pas contrôlée par un interrupteur mural.
- Rapprochez le combiné sans fil du socle. Il est possible qu'il soit hors de portée.
- Débranchez le téléphone de la prise de courant et retirez le bloc-piles du combiné. Attendez 15 secondes puis remplacez le bloc-piles et rebranchez l'alimentation. Attendez une minute afin que le combiné se synchronise avec le socle.
- D'autres appareils électroniques tels que des radios HAM et autres téléphones DECT peuvent causer de l'interférence à votre téléphone sans fil. Tentez d'installer votre téléphone à l'écart de ces appareils électroniques : routeurs sans fil, radios, tours de radiodiffusion, tours de téléavertisseurs, téléphones cellulaires, interphones, moniteurs pour bébé, téléviseurs, ordinateurs personnels, appareils électroménagers ainsi que d'autres téléphones sans fil.

#### **J'obtiens des interférences pendant les conversations téléphoniques.**

##### **Mes appels s'estompent ou se coupent lorsque j'utilise le combiné sans fil.**

- Le combiné peut être hors de portée. Rapprochez-vous du socle.
- Avez-vous le service DSL? Si oui, vous devez installer un filtre DSL sur chaque prise téléphonique sur laquelle est branché un téléphone. Communiquez avec votre fournisseur de service DSL pour plus de renseignements à ce sujet.
- D'autres appareils sont branchés à la même prise téléphonique que votre téléphone sans fil. Tentez de déplacer l'appareil ou de le brancher à une autre prise de courant.
- D'autres appareils électroniques tels que des radios HAM et d'autres téléphones DECT peuvent causer de l'interférence à votre téléphone sans fil. Tentez d'installer votre téléphone à l'écart de ces appareils électroniques : routeurs sans fil, radios, tours de radiodiffusion, tours de téléavertisseurs, téléphones cellulaires, interphones, moniteurs pour bébé, téléviseurs, magnétoscopes, ordinateurs personnels, appareils électroménagers, ainsi que d'autres téléphones sans fil.
- Si votre téléphone est branché avec un modem ou un limiteur de tension, branchez le téléphone (ou le modem/limiteur de tension) dans une prise différente. Ce ceci ne règle pas le problème, déplacez votre téléphone ou votre modem à l'écart l'un de l'autre ou utilisez un autre limiteur de tension.
- L'aménagement des pièces de votre maison ou bureau restreint peut-être la portée de fonctionnement du combiné sans fil. Pour une performance optimale, veuillez installer le socle dans un endroit central de votre maison ou bureau, à l'écart des murs ou autres obstacles. Installez le socle dans un endroit élevé afin d'en améliorer la réception.
- Débranchez le socle de la prise modulaire et branchez un téléphone à cordon. Si les appels ne sont toujours pas clairs, le problème provient probablement de votre câblage ou de votre service local. Contactez votre compagnie de téléphone locale (des frais peuvent vous être exigés).
- Si d'autres téléphones dans votre résidence ont le même problème, le problème se situe alors avec votre câblage. Contactez votre compagnie de téléphone (des frais pourraient être exigés).

#### **J'entends d'autres appels lorsque j'utilise le téléphone.**

- Débranchez le socle de la prise téléphonique. Branchez un téléphone différent. Si vous entendez toujours d'autres appels, le problème provient probablement de votre câblage ou de votre service local. Veuillez contacter votre compagnie de téléphone locale.

#### **J'entends des interférences sur mon combiné sans fil et aucune touche ne fonctionne.**

- Assurez-vous que le fil téléphonique soit branché correctement.

#### **Mon afficheur ne fonctionne pas correctement.**

- Le service de l'afficheur est disponible en abonnement. Vous devez vous abonner afin que bénéficier de cette fonction.
- Votre appelant doit vous appeler d'une région offrant les services de l'afficheur.
- Les deux compagnies de téléphone, celle de l'appelant et la vôtre, doivent utiliser des équipements compatibles avec les services de l'afficheur.
- Les données de l'afficheur apparaîtront après la première ou la seconde sonnerie.
- Si vous êtes abonné au service DSL, installez un filtre DSL sur la ligne téléphonique entre le socle et la prise téléphonique. Le filtre DSL prévient les interférences et les problèmes de l'afficheur causés par les interférences DSL. Contactez votre fournisseur de services DSL.

#### **Je suis abonné à un service téléphonique non traditionnel qui utilise mon ordinateur pour établir la connexion et mon téléphone ne fonctionne pas.**

- Assurez-vous que votre ordinateur est en fonction.
- Assurez-vous que la connexion Internet fonctionne correctement.
- Assurez-vous que le logiciel est installé et fonctionne pour votre service non traditionnel.
- Assurez-vous d'avoir branché l'adaptateur USB dans un port USB dédié de votre ordinateur. Ne le branchez pas dans un concentrateur USB qui n'est pas alimenté.
- Dans de rares circonstances, le port USB de votre ordinateur peut ne pas avoir suffisamment de puissance, tentez d'utiliser un concentrateur USB alimenté.
- Si vous avez un mur coupe-feu, il pourrait empêcher l'accès au fournisseur de service non traditionnel. Contactez votre fournisseur de service pour plus de détails.

#### **Solutions communes pour les appareils électroniques.**

- Si l'appareil ne semble pas fonctionner normalement, tentez de déposer le combiné sur le socle. Sinon, tentez l'une des solutions ci-dessous (dans l'ordre énuméré) :
- Débranchez l'alimentation du socle.
- Débranchez le bloc-piles du combiné sans fil.
- Attendez quelques minutes.

- Réinstallez le bloc-piles et déposez le combiné sur le socle ou le chargeur pour le recharger.
- Attendez que le combiné rétablisse le lien avec le socle (synchronisation). Attendez au moins une minute pour que ce processus se termine.

## Mesures de sécurité importantes

Afin de réduire les risques d'incendie, de blessures corporelles ou d'électrocution, suivez toujours ces mesures préventives de base lorsque vous utilisez votre téléphone :

1. Lisez et comprenez bien toutes les instructions.
2. Observez toutes les instructions et mises en garde inscrites sur l'appareil.
3. Débranchez ce téléphone de la prise murale avant de le nettoyer. N'utilisez pas de nettoyeurs liquides ni en aérosol. N'utilisez qu'un chiffon doux et légèrement humecté.
4. N'utilisez pas cet appareil près d'une source d'humidité (par exemple, près d'une baignoire, évier de cuisine ou piscine).
5. Ne déposez pas ce téléphone sur un chariot, support ou table chancelants. L'appareil pourrait tomber et être sérieusement endommagé.
6. Le boîtier de l'appareil est doté de fentes et d'ouvertures d'aération situées à l'arrière ou en dessous. Afin d'empêcher la surchauffe, ces ouvertures ne doivent pas être obstruées en plaçant l'appareil sur un lit, divan, tapis ou autre surface similaires. Ne placez pas cet appareil à proximité d'un élément de chauffage ni d'une plinthe électrique. De plus, ne l'installez pas dans une unité murale ou un cabinet fermé qui ne possède pas d'aération adéquate.
7. Ne faites fonctionner cet appareil qu'avec le type d'alimentation indiqué sur les étiquettes de l'appareil. Si vous ne connaissez pas le voltage de votre maison, consultez votre marchand ou votre fournisseur d'électricité.
8. Ne déposez rien sur le cordon d'alimentation. Installez cet appareil dans un endroit sécuritaire, là où personne ne pourra trébucher sur la ligne d'alimentation ni le cordon téléphonique modulaire.
9. N'insérez jamais d'objets à travers les fentes et ouvertures de cet appareil, car ils pourraient toucher à des points de tension dangereux ou court-circuiter des pièces, ce qui constituerait un risque d'incendie ou d'électrocution. N'échappez pas de liquides dans l'appareil.
10. Afin de réduire les risques d'électrocution, ne démontez pas l'appareil, mais apportez-le plutôt à un centre de service qualifié s'il doit être réparé. En enlevant le couvercle, vous vous exposez à des tensions dangereuses ou autres dangers similaires. Un remontage inadéquat peut être à l'origine d'une électrocution lors d'une utilisation ultérieure de l'appareil.
11. Ne surchargez pas les prises de courant ni les rallonges électriques, car ceci peut constituer un risque d'incendie ou d'électrocution.
12. Débranchez cet appareil de la prise de courant et communiquez avec le département de service à la clientèle de VTech dans les cas suivants :
  - A. Lorsque le cordon d'alimentation est endommagé ou écorché.
  - B. Si du liquide a été échappé dans l'appareil.
  - C. Si l'appareil a été exposé à une source d'humidité telle que la pluie ou l'eau.
  - D. Si l'appareil ne fonctionne pas normalement en suivant les directives du guide. N'ajustez que les commandes couvertes dans le guide d'utilisation, car un mauvais réglage de celles-ci peut être à l'origine de dommages, ce qui nécessiterait des réparations considérables pour remettre l'appareil à son état de fonctionnement normal.
  - E. Si l'appareil a été échappé ou son boîtier, endommagé.
  - F. Si le produit affiche une nette diminution de sa performance.
13. Évitez d'utiliser un téléphone (autre qu'un sans fil) pendant un orage. Les éclairs peuvent être à l'origine d'une électrocution.
14. N'utilisez pas le téléphone pour rapporter une fuite de gaz à proximité de celle-ci.
15. Placez uniquement le combiné de votre appareil près de votre oreille lorsqu'il est en mode de conversation normal.
16. Ce bloc d'alimentation a été conçu pour être orienté en position verticale ou monté au sol. Les broches ne sont pas conçues pour maintenir l'adaptateur en place si celui-ci est branché dans une prise au plafond ou sous une table/armoire.

### CONSERVEZ INSTRUCTIONS

## Mesures préventives pour les utilisateurs de stimulateurs cardiaques implantés dans l'organisme

L'organisme 'Wireless Technology Research, LLC (WTR)', une firme de recherche indépendante, a mené une évaluation pluridisciplinaire des interférences entre les téléphones sans fil portatifs et les stimulateurs cardiaques implantés dans l'organisme. Appuyée par l'Administration des aliments et drogues (FDA) des États-Unis, la firme WTR recommande aux médecins :

#### Avis aux détenteurs de stimulateurs cardiaques

- Ils doivent tenir le téléphone sans fil à une distance d'au moins six pouces du stimulateur cardiaque.
- Ils ne doivent PAS placer le téléphone sans fil directement sur le stimulateur cardiaque, tel que dans une poche de chemise, lorsque celui-ci est en marche.
- Ils doivent utiliser le téléphone sans fil en l'appuyant sur l'oreille qui se trouve dans la direction opposée au stimulateur cardiaque.

L'étude effectuée par l'organisme WRS n'a pas identifié de risque pour les détenteurs de simulateurs cardiaques causé par les gens qui utilisent un téléphone sans fil à proximité de ceux-ci.

## Portée de fonctionnement

Ce téléphone sans fil utilise la capacité de puissance maximale permise par la Commission fédérale des communications (FCC). Malgré ceci, ce combiné et ce socle téléphonique ne peuvent communiquer que sur une portée de fréquences restreinte - qui peut varier selon l'emplacement du socle et du combiné, la météo et le plan des pièces de votre maison ou votre bureau.

Lorsque le combiné est hors de portée, celui-ci affichera **Hors de portée ou pas alim. socle**.

S'il y a un appel pendant que le combiné est hors de portée, celui-ci peut ne pas sonner ou s'il sonne, l'appel peut ne pas se connecter en appuyant sur **FLASH**. Rapprochez-vous du socle du téléphone, puis appuyez sur **FLASH** pour répondre à l'appel.

Si le combiné se déplace hors de portée pendant une conversation, ceci pourrait causer des interférences. Pour améliorer la réception, rapprochez-vous du socle.

## Entretien

#### Prenez soin de votre téléphone

Votre téléphone sans fil contient des pièces électroniques sophistiquées; vous devez donc le manipuler avec soin.



#### Évitez de le manipuler rudement

Déposez le combiné doucement. Conservez les matériaux d'emballage originaux afin de protéger votre téléphone si vous devez l'expédier.

#### Évitez d'exposer votre téléphone aux sources d'humidité

Vous pouvez endommager votre téléphone s'il est exposé à une source d'humidité. N'utilisez pas le combiné à l'extérieur lorsqu'il pleut ou ne le manipulez pas si vous avez les mains mouillées. N'installez pas votre socle près d'un évier, baignoire ou douche.

#### Orages

Les orages peuvent parfois causer des surcharges de tension qui peuvent nuire aux composants électroniques internes de l'appareil. Pour votre sécurité, soyez prudent(e) lorsque vous utilisez l'appareil pendant un orage.

#### Nettoyage de votre téléphone

Votre téléphone possède un boîtier de plastique durable; il devrait conserver son fini brillant pendant de nombreuses années. Ne le nettoyez qu'avec un chiffon doux légèrement humecté d'eau ou de solution savonneuse légère. N'appliquez pas une quantité excessive d'eau ni aucun type de dissolvant de nombreuses années. Ne le nettoyez qu'avec un chiffon doux légèrement humecté d'eau ou de solution savonneuse légère. N'appliquez pas une quantité excessive d'eau ni aucun type de dissolvant.

N'oubliez jamais que les appareils électriques peuvent causer de graves blessures lorsque vous êtes mouillé(e) ou si vous vous tenez dans l'eau. Si le socle de votre téléphone tombe dans l'eau, NE LE RECUPEREZ PAS AVANT D'AVOIR DÉBRANCHÉ LE CORDON D'ALIMENTATION ET LES CORDONS DE LIGNE TÉLÉPHONIQUE DES PRISES MURALES. Ensuite, sortez l'appareil en tirant sur les cordons débranchés.

## À propos des téléphones sans fil

- **Confidentialité** : Les mêmes caractéristiques qui constituent des avantages pour les téléphones sans fil affichent également des restrictions. Les appels téléphoniques sont transmis entre le combiné sans fil et le socle par le biais d'ondes radio ; il y a donc la possibilité que vos conversations téléphoniques sans fil soient interceptées par des équipements de réception radio se trouvant dans la portée du combiné sans fil. Pour cette raison, vous ne devez pas percevoir les communications téléphoniques sans fil comme étant aussi confidentielles que celles des téléphones à cordon.
- **Alimentation électrique** : Le socle de ce téléphone sans fil doit être branché à une prise électrique fonctionnelle. La prise électrique ne doit pas être contrôlée par un interrupteur mural. Les appels ne pourront pas être effectués du combiné sans fil si le socle est débranché ou mis hors tension ou si le courant est coupé.
- **Possibilité d'interférences aux téléviseurs** : Certains téléphones sans fil fonctionnent sur des fréquences pouvant causer des interférences aux téléviseurs et aux magnétoscopes. Pour réduire ou prévenir de telles interférences, ne placez pas le socle du téléphone sans fil près ou sur un téléviseur ou magnétoscope. S'il y a présence de parasites, il est conseillé d'éloigner le téléphone sans fil du téléviseur ou du magnétoscope afin de réduire possiblement les interférences.
- **Piles rechargeables** : Cet appareil contient des piles rechargeables au nickel-cadmium (NiCd) ou à l'hydrure métallique de nickel (NiMH). Manipulez les piles avec soin afin de ne pas les court-circuiter avec des bagues, bracelets ou clés. Les piles ou le conducteur peut surchauffer et causer des blessures. Respectez la polarité adéquate entre les piles et le chargeur.

**Piles rechargeables à l'hydrure métallique de nickel (NiMH)** : Jetez ces piles de manière écologique et sécuritaire. Ne pas les brûler ni les percer. Comme les autres piles de ce type, si elles sont brûlées ou percées, elles pourraient dégager une matière toxique qui peut causer des blessures corporelles.

## Le sceau RBRC<sup>md</sup>

Le sceau de l'organisme de recyclage RBRC<sup>md</sup> sur les piles à l'hydrure métallique de nickel signifie que VTech Communications, Inc. participe volontairement au programme industriel visant à reprendre et recycler ce type de piles lorsqu'elles ne servent plus au sein du territoire des États-Unis et du Canada.

Le programme RBRC<sup>md</sup> propose une solution intéressante à la pollution causée par les piles à l'hydrure métallique de nickel usées qui sont jetées dans les rebus domestiques et les sites d'enfouissement municipaux, ce qui peut même être illégal dans certaines provinces ou certains états.

En participant au programme RBRC<sup>md</sup>, VTech vous facilite la tâche en vous proposant de jeter le bloc-piles chez un marchand participant ou un centre de service autorisé par VTech. Pour plus de renseignements au sujet du recyclage des piles à l'hydrure métallique de nickel et des interdictions de jeter ce type de rebut dans votre région, composez le 1-800-8-BATTERY<sup>mc</sup>. La participation de VTech à ce programme représente une part de son implication dans la protection de notre environnement et la conservation de nos ressources naturelles.

**RBRC<sup>md</sup> est une marque de commerce de Rechargeable Battery Recycling Corporation..**



## Garantie limitée

### Que couvre cette garantie limitée?

Le fabricant de ce produit VTECH (ci-après 'VTECH'), garantit au détenteur d'une preuve d'achat valide (ci-après, le 'consommateur' ou 'vous') que ce produit et tous ses accessoires (ci-après, le 'produit'), tels que fournis par VTECH dans l'emballage, seront libres de tout défaut, selon les conditions énumérées dans les présentes, s'ils ont été installés et utilisés dans des conditions normales et selon les instructions de ce guide d'utilisation. Seul l'acheteur original peut se prévaloir des avantages de cette garantie limitée, pour des produits achetés et utilisés aux États-Unis et au Canada.

### Que fera VTECH si le produit s'avère défectueux (ci-après, le 'produit défectueux'), dans ses pièces et sa main-d'oeuvre, pendant la période de la garantie?

Pendant la période de la garantie limitée, le centre de service autorisé par VTECH réparera ou remplacera, à la seule discrétion de VTECH, sans frais de pièces ni de main-d'oeuvre pour le consommateur, tout produit défectueux. Si nous réparons le produit, nous pourrions utiliser des pièces neuves ou remises à neuf. Si nous décidons de le remplacer, nous pourrions le faire avec un produit neuf ou remis à neuf possédant des caractéristiques similaires. VTECH retournera au consommateur le produit réparé ou remplacé en bon état de fonctionnement, mais conservera les pièces, modules et autres équipements défectueux. La réparation ou le remplacement du

produit, à la seule discrétion de VTECH, constitue le seul et unique recours du consommateur. Ce remplacement ou cette réparation devrait prendre environ trente (30) jours.

#### **Quelle est la durée de la période de garantie limitée?**

Ce produit est couvert par une garantie limitée d'UNE (1) ANNÉE à partir de la date d'achat. Si nous réparons ou remplaçons un produit défectueux selon les termes de cette garantie limitée, cette garantie s'applique également aux produits réparés ou remplacés pendant une période de : (a) 90 jours à partir de la date où le produit réparé ou remplacé vous a été expédié ou; (b) la durée résiduelle de la garantie originale d'une année, selon la période qui est la plus longue.

#### **Qu'est-ce que cette garantie ne couvre pas?**

Cette garantie limitée ne couvre pas :

1. Les produits soumis à une mauvaise utilisation, un accident, un transport ou tout autre dommage physique, installation inadéquate, utilisation ou manipulation anormale, négligence, inondation, feu, eau ou toute autre infiltration de liquide; ou
2. Les produits endommagés à la suite d'une réparation, modification ou manipulation par une entité autre qu'un centre de service autorisé par VTECH; ou
3. Les produits si le mauvais fonctionnement est causé par des conditions de signal, de manque de fiabilité du réseau de diffusion via un système d'antenne ou de câblodistribution; ou
4. Les produits si le problème est causé par l'utilisation de dispositifs ou d'accessoires électriques qui ne proviennent pas de VTECH; ou
5. Les produits dont les autocollants de garantie/certifications de garantie et les inscriptions de numéros de série électroniques sur une plaque ont été enlevés, effacés, modifiés ou rendus illisibles; ou
6. Les produits achetés, utilisés, réparés ou expédiés à des fins de réparation à l'extérieur des États-Unis et du Canada, ou utilisés à des fins commerciales ou industrielles (n'incluant, mais ne s'y limitant pas, les produits loués); ou
7. Les produits retournés sans preuve d'achat (référez-vous au point 2 ci-dessous); ou
8. Les frais reliés à l'installation, aux commandes et réglages pouvant être effectués par le consommateur ni les coûts d'installation ou de réparation des dispositifs connexes au produit.

#### **Comment se procurer le service sous garantie?**

Pour vous procurer du service sous garantie au Canada, composez le 1-800-267-7377.

REMARQUE : Avant d'appeler, veuillez lire le guide d'utilisation. Une vérification des commandes et caractéristiques du produit peut vous épargner un appel de service.

À moins que cela ne soit prévu par les lois en vigueur, vous assumez les risques de perte ou de dommage en cours de transport; de plus, vous êtes tenu(e) responsable de la livraison ou des frais de manutention encourus lors de l'expédition au centre de service. VTECH vous retournera le produit après l'avoir réparé ou remplacé, selon les termes de cette garantie limitée, et assumera les frais de transport, de livraison et de manutention. VTECH n'assume pas les dommages ou les pertes que peut subir le produit en cours de transport. Si la défectuosité du produit n'est pas couverte par cette garantie limitée, ou si la preuve d'achat ne répond pas aux conditions de ladite garantie, VTECH communiquera avec vous et vous demandera si vous autorisez le coût de la réparation avant d'effectuer tout travail. Vous devez déboursier les frais de la réparation et du transport des produits qui ne sont pas couverts par cette garantie limitée.

#### **Que devez-vous inclure avec le produit pour obtenir du service sous garantie?**

1. Retournez la boîte d'emballage originale complète, incluant le contenu et le produit, au centre de service VTECH le plus près de chez vous, accompagné d'une note décrivant la défectuosité du produit;
2. Vous devez inclure une 'preuve d'achat' valide (facture) identifiant clairement le produit (numéro de modèle) et la date d'achat;
3. Inscrivez vos nom et adresse complète, ainsi que les numéros de téléphone où nous pourrions vous rejoindre, s'il y a lieu.

#### **Autres restrictions**

Cette garantie représente l'entente complète et exclusive entre vous, le consommateur, et VTECH. Elle a préséance sur toutes les autres communications écrites ou orales en rapport avec ce produit. VTECH n'offre aucune autre garantie pour ce produit. Cette garantie décrit toutes les responsabilités de VTECH en rapport avec ce produit. Il n'y a pas d'autres garanties expresses. Personne n'est autorisé à apporter des changements à cette garantie limitée et vous ne devez pas vous fier à de telles modifications.

Droits légaux de l'État ou la province : Cette garantie vous donne des droits légaux spécifiques et il se peut que vous jouissiez d'autres droits pouvant varier d'un État ou d'une province à l'autre.

Restrictions : Les garanties implicites, y compris celles en qualité loyale et marchande, ainsi que toute adaptation à un usage particulier (une garantie non écrite spécifiant que le produit est apte à être utilisé normalement), se limitent à la durée d'une année à partir de la date d'achat. Certains états ou provinces ne permettent pas de restrictions en ce qui a trait à la durée d'une garantie implicite et il se peut que les restrictions ci-dessus ne s'appliquent pas à votre cas. En aucun cas, VTECH ne sera tenue responsable des dommages-intérêts directs, indirects, spéciaux, accessoires, ou autres dommages similaires (incluant, mais ne s'y limitant pas, la perte de profits ou de revenus, l'incapacité d'utiliser le produit ou tout autre dispositif connexe, le coût des appareils de remplacement et les réclamations faites par un tiers) résultant de l'utilisation de ce produit. Certains états ou certaines provinces ne permettent pas de restrictions en ce qui a trait à l'exclusion des dommages-intérêts directs ou indirects et il se peut que les restrictions ci-dessus ne s'appliquent pas à votre cas.

**Veillez conserver votre facture d'achat originale comme preuve d'achat.**

## **Renseignements relatifs aux règlements de la FCC et du Conseil administratif des unités de connexion 'ACTA' et d'Industrie Canada**

### **Article 15 des règlements de la FCC**

Cet appareil a été testé et s'avère conforme aux restrictions relatives aux équipements numériques de classe B, d'après l'article 15 des règlements de la Commission fédérale des communications (FCC). Ces restrictions ont été instaurées pour offrir une protection raisonnable contre les interférences nuisibles au sein d'une installation résidentielle. Cet appareil génère, utilise et peut émettre des fréquences radio et s'il n'est pas installé selon les instructions, peut nuire aux radiocommunications. Toutefois, rien ne garantit que des parasites ne surviendront pas dans une installation particulière. Si cet appareil cause des interférences nuisibles à la réception du téléviseur ou de la radio, ce que vous pouvez déterminer en ouvrant et en fermant votre appareil, nous vous invitons à essayer l'une des mesures correctives suivantes :

- Réorientez l'antenne de réception installée sur l'appareil qui manifeste les parasites.
- Éloignez l'appareil du composant qui reçoit les ondes.
- Branchez l'appareil dans une prise de courant CA différente de celle du composant qui reçoit les ondes.
- Au besoin, consultez votre marchand électronique ou un technicien spécialisé dans le service des radios/téléviseurs pour des suggestions supplémentaires.

Toute modification ou tout changement effectués à cet appareil, sans l'accord des parties responsables de l'homologation, peut retirer à l'utilisateur son droit d'utiliser ledit appareil.

Afin de garantir la sécurité des utilisateurs, la FCC a établi les critères relatifs à l'énergie générée par les

fréquences radio pouvant être absorbée en toute sécurité par un utilisateur ou par quelqu'un se trouvant à proximité, dépendamment de l'utilisation prévue du produit. Ce produit a été testé et s'avère conforme aux normes de la FCC. Le combiné produit si peu de puissance qu'il n'a pas besoin d'être testé. Il peut être déposé contre l'oreille de l'utilisateur en toute sécurité. L'utilisateur doit installer et se servir du socle de façon à ce que les parties de son corps, à l'exception de ses mains, demeurent à une distance de 20 cm (8 po) ou plus.

Cet appareil numérique de classe B est conforme aux normes canadiennes ICES-003.

#### Article 68 de la FCC et exigences de l'ACTA

Cet appareil est conforme à l'article 68 de la réglementation de la Commission fédérale des communications 'FCC' aux États-Unis et aux exigences adoptées par le Conseil d'administration du matériel terminal 'ACTA'. Vous trouverez, sous l'appareil, une étiquette qui contient, entre autres renseignements, une plaque signalétique dans le format 'US : AAAEQ#TXXXX'. Si on vous le demande, vous devez fournir ce numéro à la compagnie de téléphone. Cette homologation doit vous être fournie par votre compagnie de téléphone locale, sur demande.

La fiche et la prise utilisées pour brancher cet appareil au câblage du bâtiment et au réseau téléphonique doivent être conformes avec les règlements de l'article 68 et les exigences techniques adoptées par l'ACTA. Un cordon téléphonique et une fiche modulaire conformes sont fournis avec cet appareil. Celui-ci a été conçu pour être raccordé à une prise modulaire compatible qui est également conforme. Une prise RJ11 doit être utilisée pour le raccord à une ligne simple et une prise RJ14, pour le raccord à deux lignes. Consultez les instructions d'installation du guide d'utilisation.

La fiche et la prise utilisées pour brancher cet appareil au câblage du bâtiment et au réseau téléphonique doivent être conformes avec les règlements de l'article 68 et les exigences techniques adoptées par l'ACTA. Un cordon téléphonique et une fiche modulaire conformes sont fournis avec cet appareil. Celui-ci a été conçu pour être raccordé à une prise modulaire compatible qui est également conforme. Consultez les instructions d'installation du guide d'utilisation pour plus de détails à ce sujet.

Le numéro 'REN' sert à déterminer combien de dispositifs téléphoniques peuvent être raccordés à votre ligne téléphonique sans perdre leur capacité de sonner lorsqu'on vous appelle. Le numéro 'REN' est encodé dans le numéro d'identification en tant que sixième et septième caractères, suivis des deux-points. Par exemple, le code d'identification est compris entre le 6 et le 7e caractère indiquerait un numéro 'REN' de 0,3. Le numéro 'REN' sert à déterminer combien de dispositifs téléphoniques peuvent être raccordés à votre ligne téléphonique sans perdre leur capacité de sonner lorsqu'on vous appelle. Dans la plupart des régions, la somme de tous les numéros 'REN' devrait être de cinq (5,0) ou moins. Pour plus de détails à ce sujet, nous vous suggérons de communiquer avec votre compagnie de téléphone locale. Cet appareil ne peut pas être utilisé conjointement avec des téléphones publics ni des lignes partagées. Si vous avez des composants de systèmes d'alarme connectés sur votre ligne téléphonique, assurez-vous que le raccord de cet appareil ne désactive pas votre système d'alarme. Si vous avez des questions se rapportant à ce qui peut désactiver votre système d'alarme, consultez votre compagnie de téléphone ou un installateur qualifié.

Si cet appareil nuit au réseau téléphonique, la compagnie de téléphone peut décider d'arrêter temporairement votre service téléphonique. Elle est tenue de vous avertir avant d'interrompre le service ; si elle ne peut pas vous avertir d'avance, elle le fera dès qu'elle le pourra. On vous donnera la possibilité de rectifier le problème et la compagnie doit vous informer de votre droit de porter plainte à la FCC. Votre compagnie de téléphone peut apporter des modifications à ses installations, ses équipements et ses procédures pouvant altérer le fonctionnement normal de votre appareil.

Si cet appareil est doté d'un combiné sans fil, celui-ci est compatible avec les appareils auditifs.

Si cet appareil possède des adresses mémoire, vous pouvez y entrer les numéros de téléphone des services d'urgence de votre municipalité (police, incendie et ambulance). Si vous en entrez en mémoire ou désirez effectuer un test, veuillez vous rappeler des points suivants :

Demeurez sur la ligne et expliquez brièvement la raison de votre appel avant de raccrocher.

Effectuez de telles procédures en dehors des heures de pointe, tel que tôt le matin ou tard le soir.

#### Industrie Canada

Le fonctionnement de cet appareil est assujéti à deux conditions :

- 1) Cet appareil ne doit pas causer d'interférences nuisibles et; 2) Il doit pouvoir supporter les parasites qu'il reçoit, incluant les parasites pouvant nuire à son fonctionnement.

L'abréviation 'IC' se trouvant avant cette homologation signifie que les normes d'Industrie Canada ont été rencontrées.

Le numéro d'équivalence de sonnerie 'REN' assigné à cet appareil est 1,0. Ce numéro attribué à chaque appareil détermine le nombre de dispositifs téléphoniques que l'on peut brancher dans le circuit téléphonique de la maison sans surcharger le système. Le circuit téléphonique peut comporter n'importe quelle combinaison de dispositifs téléphoniques, à la seule condition que la somme du numéro 'REN' n'excède pas cinq (5,0).

Cet appareil est conforme aux spécifications d'Industrie Canada.

## Spécifications techniques

Contrôle des fréquences	Synthétiseur double à boucle de verrouillage de phase contrôlé par cristal
Fréquence de transmission	Combiné : 1921,536-1928,448 MHz Socle : 1921,536-1928,448 MHz
Canaux	5
Portée nominale efficace	Puissance maximale permise par le Conseil supérieur de l'audiovisuel américain "FCC" et d'Industrie Canada. La portée réelle peut varier selon les conditions de l'environnement au moment de l'utilisation.
Alimentation	Combiné : Pile de 2,4 V Ni-MH Socle : 6 V CC @ 400 mA Chargeur: 6 V CA @ 300 mA
Mémoire	Répertoire du combiné : 50 adresses mémoire d'un maximum de 30 chiffres et 15 caractères Répertoire de l'afficheur : 50 adresses mémoire d'un maximum de 24 chiffres et de 15 caractères

VTECH TELECOMMUNICATIONS LTD.

Un membre de THE VTECH GROUP OF COMPANIES.

Distribué aux É.-U. par VTech Communications, Inc., Beaverton, Oregon 97008.

Distribué au Canada par VTech Technologies Canada Ltd., Richmond, B.C. V6W 1L5.

VTech est une marque de commerce de VTech Holdings Limited.

Copyright © 2012 pour VTECH TELECOMMUNICATIONS LTD.

Tous droits réservés. Imprimé en Chine.