

SHARP®

SOUND BAR HOME THEATER SYSTEM BARRE DE SON SYSTÈME DE CINÉMA MAISON SISTEMA DE CINE EN CASA CON BARRA DE SONIDO

MODEL
MODELO
MODÈLE

HT-SBW192

OPERATION MANUAL MANUAL DE FUNCIONAMIENTO MODE D'EMPLOI



2.1ch

HDMI™
HIGH DEFINITION MULTIMEDIA INTERFACE

USB
FEEDBACK

MP3

OPTICAL™
DIGITAL AUDIO INTERFACE

Wireless
Active
Subwoofer

LED
INDICATOR

Bluetooth®

ENGLISH

--- Please refer to pages E-1 to E-14.

FRANÇAIS

--- Veuillez vous reporter aux pages F-1 à F-14.

ESPAÑOL

--- Consulte las páginas S-1 a S-14.

Special notes

For users in U.S.



CAUTION
RISK OF ELECTRIC
SHOCK DO NOT OPEN



CAUTION: TO REDUCE THE RISK OF ELECTRIC SHOCK, DO NOT REMOVE COVER (OR BACK). NO USER-SERVICEABLE PARTS INSIDE. REFER SERVICING TO QUALIFIED SERVICE PERSONNEL.

Explanation of Graphical Symbols:



The lightning flash with arrowhead symbol, within an equilateral triangle, is intended to alert the user to the presence of uninsulated "dangerous voltage" within the product's enclosure that may be of sufficient magnitude to constitute a risk of electric shock to persons.



The exclamation point within an equilateral triangle is intended to alert the user to the presence of important operating and maintenance (servicing) instructions in the literature accompanying the appliance.

WARNING: TO REDUCE THE RISK OF FIRE OR ELECTRIC SHOCK, DO NOT EXPOSE THIS APPLIANCE TO RAIN OR MOISTURE.

The *Bluetooth*[®] word mark and logos are registered trademarks owned by Bluetooth SIG, Inc. and any use of such marks by SHARP is under license. Other trademarks and trade names are those of their respective owners.

The terms HDMI, HDMI High-Definition Multimedia Interface, HDMI trade dress and the HDMI Logos are trademarks or registered trademarks of HDMI Licensing Administrator, Inc.

FOR YOUR RECORDS

For your assistance in reporting this unit in case of loss or theft, please record below the model number and serial number which are located at the bottom of the unit. Please retain this information.

Model number _____

Serial number _____

Date of purchase _____

Place of purchase _____

NOTES

- This audio system supports devices with Android 4.1, Jelly bean and Higher.
- For device with a lower Android version, refer the operation manual of the device for recommended app(application).

Supply of this product does not convey a license nor imply any right to distribute content created with this product in revenue-generating broadcast systems (terrestrial, satellite, cable and/or other distribution channels), revenue-generating streaming applications (via Internet, intranets and/or other networks), other revenue-generating content distribution systems (pay-audio or audio-on-demand applications and the like) or on revenue-generating physical media (compact discs, digital versatile discs, semiconductor chips, hard drives, memory cards and the like). An independent license for such use is required. For details, please visit <http://mp3licensing.com>

MPEG Layer-3 audio coding technology licensed from Fraunhofer IIS and Thomson.

Note to CATV system installer:

This reminder is provided to call the CATV system installer's attention to Article 820 of the National Electrical Code that provides guidelines for proper grounding and, in particular, specifies that the cable ground shall be connected to the grounding system of the building, as close to the point of cable entry as practical.

Special notes (continued)

FCC Statement

FCC Notice

Supplier's Declaration Of Conformity
SHARP SOUND BAR HOME THEATER SYSTEM
HT-SBW192

This device complies with Part 15 of the FCC Rules. Operation is subject to the following two conditions: (1) This device may not cause harmful interference, and (2) this device must accept any interference received, including interference that may cause undesired operation.

Responsible Party:

MIZARI ENTERPRISES, INC.
5455 WILSHIRE BOULEVARD, SUITE 1410
LOS ANGELES, CA90036
TEL: 1-877-506-4900

NOTE

This equipment has been tested and found to comply with the limits for a Class B digital device, pursuant to Part 15 of the FCC Rules. These limits are designed to provide reasonable protection against harmful interference in a residential installation. This equipment generates, uses, and can radiate radio frequency energy and, if not installed and used in accordance with the instructions, may cause harmful interference to radio communications. However, there is no guarantee that interference will not occur in a particular installation. If this equipment does cause harmful interference to radio or television reception, which can be determined by turning the equipment off and on, the user is encouraged to try to correct the interference by one or more of the following measures:

- Reorient or relocate the receiving antenna.
- Increase the separation between the equipment and receiver.
- Connect the equipment into an outlet on a circuit different from that to which the receiver is connected.
- Consult the dealer or an experienced radio/TV technician for help.

Warning: Changes or modifications to this unit not expressly approved by the party responsible for compliance could void the user's authority to operate the equipment.

FCC Radiation Exposure Statement

This device complies with the limits for a Class B digital device, pursuant to Part 15 of the FCC Rules. It must not be co-located or operating in conjunction with any other antenna or transmitter.

Operation is subject to the following two conditions:

1. This device may not cause harmful interference, and
2. This device must accept any interference received, including interference that may cause undesired operation.

To maintain compliance with the FCC's RF exposure guidelines, place the product at least 20 cm from nearby persons.

IC Radiation Exposure Statement (For Users In Canada)

This Class B digital apparatus complies with the Canadian ICES-003.

This device contains license-exempt transmitter(s)/ receiver(s) that comply with Innovation, Science and Economic Development Canada's license-exempt RSS(s).

Operation is subject to the following two conditions:

1. This device may not cause interference, and
2. This device must accept any interference, including interference that may cause undesired operation.

To maintain compliance with the RF exposure guidelines, place the product at least 20 cm from nearby persons.

IMPORTANT SAFETY INSTRUCTIONS

Electricity is used to perform many useful functions, but it can also cause personal injuries and property damage if improperly handled. This product has been engineered and manufactured with the highest priority on safety. However, improper use can result in electric shock and/or fire. In order to prevent potential danger, please observe the following instructions when installing, operating and cleaning the product. To ensure your safety and prolong the service life of this product, please read the following precautions carefully before use.

- 1) Read these instructions.
- 2) Keep these instructions.
- 3) Heed all warnings.
- 4) Follow all instructions.
- 5) Do not use this apparatus near water.
- 6) Clean only with dry cloth.
- 7) Do not block any ventilation openings. Install in accordance with the manufacturer's instructions.
- 8) Do not install near any heat sources such as radiators, heat registers, stoves, or other apparatus (including amplifiers) that produce heat.
- 9) Do not defeat the safety purpose of the polarized or grounding-type plug. A polarized plug has two blades with one wider than the other. A grounding type plug has two blades and a third grounding prong. The wide blade or the third prong are provided for your safety. If the provided plug does not fit into your outlet, consult an electrician for replacement of the obsolete outlet.
- 10) Protect the power cord from being walked on or pinched particularly at plugs, convenience receptacles, and the point where they exit from the apparatus.
- 11) Only use attachments/accessories specified by the manufacturer.
- 12) Use only with the cart, stand, tripod, bracket, or table specified by the manufacturer, or sold with the apparatus. When a cart is used, use caution when moving the cart/apparatus combination to avoid injury from tip-over.
- 13) Unplug this apparatus during lightning storms or when unused for long periods of time.
- 14) Refer all servicing to qualified service personnel. Servicing is required when the apparatus has been damaged in any way, such as power-supply cord or plug is damaged, liquid has been spilled or objects have fallen into the apparatus, the apparatus has been exposed to rain or moisture, does not operate normally, or has been dropped.



Additional Safety Information

- 15) Power Sources - This product should be operated only from the type of power source indicated on the marking label. If you are not sure of the type of power supply to your home, consult your product dealer or local power company. For product intended to operate from battery power, or other sources, refer to the operating instructions.
- 16) Overloading - Do not overload wall outlets, extension cords, or integral convenience receptacles as this can result in a risk of fire or electric shock.
- 17) Object and Liquid Entry - Never push objects of any kind into this product through openings as they may touch dangerous voltage points or short-out parts that could result in a fire or electric shock.

To prevent fire or shock hazard, do not expose this appliance to dripping or splashing. No objects filled with liquids, such as vases, shall be placed on the apparatus.

- 18) Damage Requiring Service - Unplug this product from the wall outlet and refer servicing to qualified service personnel under the following conditions:
 - a. When the AC cord or plug is damaged,
 - b. If liquid has been spilled, or objects have fallen into the product,
 - c. If the product has been exposed to rain or water,
 - d. If the product does not operate normally by following the operating instructions. Adjust only those controls that are covered by the operating instructions as an improper adjustment of other controls may result in damage and will often require extensive work by a qualified technician to restore the product to its normal operation,
 - e. If the product has been dropped or damaged in any way, and
 - f. When the product exhibits a distinct change in performance - this indicates a need for service.
- 19) Replacement Parts - When replacement parts are required, be sure the service technician has used replacement parts specified by the manufacturer or have the same characteristics as the original part. Unauthorized substitutions may result in fire, electric shock, or other hazards.
- 20) Safety Check - Upon completion of any service or repairs to this product, ask the service technician to perform safety checks to determine that the product is in proper operating condition.
- 21) Wall or ceiling mounting - When mounting the product on a wall or ceiling, be sure to install the product according to the method recommended by the manufacturer.
- 22) Power Lines - An outside antenna system should not be located in the vicinity of overhead power lines or other electric light or power circuits, or where it can fall into such power lines or circuits. When installing an outside antenna system, extreme care should be taken to keep from touching such power lines or circuits as contact with them might be fatal.
- 23) Protective Attachment Plug - The product is equipped with an attachment plug having overload protection. This is a safety feature. See Instruction Manual for replacement or resetting of protective device. If replacement of the plug is required, be sure the service technician has used a replacement plug specified by the manufacturer that has the same overload protection as the original plug.
- 24) Stand - Do not place the product on an unstable cart, stand, tripod or table. Placing the product on an unstable base can cause the product to fall, resulting in serious personal injuries as well as damage to the product. Use only a cart, stand, tripod, bracket or table recommended by the manufacturer or sold with the product. When mounting the product on a wall, be sure to follow the manufacturer's instructions. Use only the mounting hardware recommended by the manufacturer.

Precautions

■ General

- Keep your equipment at least 4" (10 cm) of free space along the sides, top and back for proper ventilation.
- Use the unit on a firm, level surface free from vibration.
- Place the unit at least 12" (30 cm) away from any CRT TV to avoid color variations across the TV screen. If the variations persist, move the unit further away from the TV. LCD TV is not prone to such variation.
- Keep the unit away from direct sunlight, strong magnetic fields, excessive dust, humidity and electronic/electrical equipment (home computers, facsimiles, etc.) which generate electrical noise.
- Do not expose the unit to moisture, to temperatures higher than 113°F (45°C) or to extremely low temperatures.
- If the unit does not work properly, unplug and plug it in again. Then turn on the unit.
- In case of an electrical storm, unplug the unit for safety.
- Hold the AC power plug by the head when removing it from the AC outlet, as pulling the cord can damage internal wires.
- Do not place anything on top of the unit.
- The AC power plug is used as a disconnect device and shall always remain readily operable.
- **Do not remove the outer cover, as this may result in electric shock. Refer internal service to your local SHARP service facility.**
- This unit should only be used within the range of 32°F - 113°F (0°C - 45°C).
-  This equipment is a Class II or double insulated electrical appliance. It has been designed in such a way that it does not require a safety connection to electrical earth.

Warning:

The voltage used must be the same as that specified on this unit. Using this product with a higher voltage other than that which is specified is dangerous and may result in a fire or other type of accident causing damage. SHARP will not be held responsible for any damage resulting from use of this unit with a voltage other than that which is specified.

■ Volume Control

The sound level at a given volume setting depends on speaker efficiency, location and various other factors. It is advisable to avoid exposure to high volume levels, which occurs while turning the unit on with the volume control setting up high, or while continually listening at high volumes.

■ Before use

- Choose unit installation location carefully. Avoid placing it in direct sunlight or close to a source of heat. Also avoid locations subject to vibrations and excessive dust, cold or moisture. Keep away from sources that hum, such as transformers or motors.
- Do not open the cabinet as this might result in damage to the circuitry or electrical shock, if a foreign object should get into the set, contact your dealer.
- When removing the power plug from the wall outlet, always pull directly on the plug, never pull the cord.
- Do not attempt to clean the unit with chemical solvents as this might damage the unit. Use a clean, dry cloth.
- In order to shut off the power to this product completely, unplug the power cord from the wall outlet. Be sure to unplug the unit if you do not intend to use it for an extended period of time, such as a vacation.
- Keep this manual in a safe place for future reference.

CONSUMER LIMITED WARRANTY (Valid in the U.S. Only)

MIZARI ENTERPRISES, INC. warrants to the first consumer purchaser that this Sharp brand product (the "Product"), when shipped in its original container, will be free from defective workmanship and materials, and agrees that it will, at its option, either repair the defect or replace the defective Product or part thereof with a new or remanufactured equivalent at no charge to the purchaser for parts or labor for the period(s) set forth below.

This warranty does not apply to any appearance items of the Product nor to the additional excluded item(s) set forth below nor to any Product the exterior of which has been damaged or defaced, which has been subjected to improper voltage or other misuse, abnormal service or handling, or which has been altered or modified in design or construction.

In order to enforce the rights under this limited warranty, the purchaser should follow the steps set forth below and provide proof of purchase to the servicer.

The limited warranty described herein is in addition to whatever implied warranties may be granted to purchasers by law. ALL IMPLIED WARRANTIES INCLUDING THE WARRANTIES OF MERCHANTABILITY AND FITNESS FOR USE ARE LIMITED TO THE PERIOD(S) FROM THE DATE OF PURCHASE SET FORTH BELOW. Some states do not allow limitations on how long an implied warranty lasts, so the above limitation may not apply to you.

Neither the sales personnel of the seller nor any other person is authorized to make any warranties other than those described herein, or to extend the duration of any warranties beyond the time period described herein on behalf of MIZARI.

The warranties described herein shall be the sole and exclusive warranties granted by MIZARI and shall be the sole and exclusive remedy available to the purchaser. Correction of defects, in the manner and for the period of time described herein, shall constitute complete fulfillment of all liabilities and responsibilities of MIZARI to the purchaser with respect to the Product, and shall constitute full satisfaction of all claims, whether based on contract, negligence, strict liability or otherwise.

In no event shall MIZARI be liable, or in any way responsible, for any damages or defects in the Product which were caused by repairs or attempted repairs performed by anyone other than an authorized servicer. Nor shall MIZARI be liable or in any way responsible for any incidental or consequential economic or property damage. Some states do not allow the exclusion of incidental or consequential damages, so the above exclusion may not apply to you.

THIS LIMITED WARRANTY IS VALID ONLY IN THE FIFTY (50) UNITED STATES, THE DISTRICT OF COLUMBIA AND PUERTO RICO.

Model Specific Section

Your Product Model Number & Description:

**HT-SBW192
SOUND BAR HOME THEATER SYSTEM**

Warranty Period for this Product:

(Be sure to have this information available when you need service for your Product.)

Additional Item(s) Excluded from Warranty Coverage (if any):

One (1) year parts and labor from the date of purchase. Accessories, supplies, and consumable items.

What to do to Obtain Service:

Call Sharp toll free at 1-877-506-4900

TO OBTAIN SUPPLY, ACCESSORY OR PRODUCT INFORMATION, CALL **1-877-506-4900**

SHARP is a registered trademarks of SHARP CORPORATION; used under license by SHARP Corporation

MARKETED BY : MIZARI ENTERPRISES, INC.
5455 WILSHIRE BOULEVARD, SUITE 1410,
LOS ANGELES, CA 90036

SHARP NORTH MALAYSIA SDN. BHD.
LOT 202, BAKAR ARANG INDUSTRIAL ESTATE,
08000 SUNGAI PETANI, KEDAH, WEST MALAYSIA.

CONSUMER LIMITED WARRANTY (Valid in Canada Only)

MIZARI ENTERPRISES, INC. warrants to the first purchaser for this Sharp brand product ("Product"), when shipped in its original container and sold or distributed in Canada by MIZARI or by an authorized MIZARI dealer, and Product was not sold "as is" or "sales final" that the Product will during the applicable warranty period, be free from defects in material and workmanship, and will within the applicable warranty period, either repair the defective Product or provide the first purchaser a replacement of the defective Product.

Conditions: This limited warranty shall not apply to:

- (a) Any cosmetic damage to the Product surface or exterior that has been defaced or caused by normal wear and tear.
- (b) Any defects caused or repairs required as a result of damage caused by any external or environmental conditions, including but not limited to, transmission line/power line voltage or liquid spillage or acts of God.
- (c) Warranty claims for Products returned with illegible or without appropriate model, serial number and CSA/cUL markings.
- (d) Any Products used for rental or commercial purposes.
- (e) Any installation, delivery, setup and/or programming charges.
- (f) Any defects caused or repairs required as a result of abusive operation, negligence, accident, improper installation or inappropriate use as outlined in the owner's manual or other applicable Product documentation.
- (g) Any defects caused or repairs required as a result of any Product that has been tampered with, modified, adjusted or repaired by any person other than MIZARI, a Sharp authorized service center or a MIZARI authorized servicing dealer.
- (h) Any defects caused or repairs required as a result of the use of the Product with items not specified or approved by MIZARI, including but not limited to, head cleaning tapes and chemical cleaning agents.
- (i) Any replacement of accessories, glassware, consumable or peripheral items required through normal use of the Product, including but not limited to, earphones, remote controls, AC adapters, batteries, temperature probe, trays, filters, belts, ribbons, cables and paper.

How to get service: Warranty service information may be obtained calling 905-568-7140. No other person (including any MIZARI dealer or service center) is authorized to extend, enlarge or transfer this warranty on behalf of MIZARI. The purchaser will be responsible for any and all removal, reinstallation, transportation and insurance costs incurred.

The express warranties in this limited warranty are, except for consumer purchasers domiciled in Quebec, in lieu of and, except to the extent prohibited by applicable law, MIZARI disclaims all other warranties and conditions, express or implied, whether arising by law, statute, by course of dealing or usage of non-infringement.

Limitations: (not applicable to consumer purchasers domiciled in Quebec to the extent prohibited under Quebec law): (a) MIZARI shall not be liable for any incidental, special, consequential, economic, exemplary or indirect damages of any kind or nature (including lost profits or damages for loss of time or loss of use or loss of data) arising from or in any connection with the use or performance of a Product or a failure of a Product, even if MIZARI is aware of or has been advised of the possibility of such damages; (b) the remedies described in this limited warranty constitute complete fulfillment of all obligations and responsibilities of MIZARI to the purchaser with respect to the Product and shall constitute full satisfaction of all claims, whether based on contract, negligence, strict liability or otherwise. Some provinces may not allow the exclusion or limitation of certain damages, or limits on the duration or voiding of implied warranties or conditions; in such provinces, the exclusions and limits herein may not apply. This limited warranty is, except for consumer purchasers domiciled in Quebec, governed by the laws of the Province in Canada in which the purchaser has purchased the Product. For consumer purchasers domiciled in Quebec this limited warranty is governed by the laws of Quebec.

WARRANTY PERIODS (calculated from the date of original purchase): Parts & Labour (exceptions noted)

Audio Product 1 year

To obtain the name and address of the nearest Authorized Mizari Service Centre or Dealer, or for more information on this Limited Warranty, Mizari Extended Warranty Offers, Products or Accessory Sales, please contact Sharp:

- By calling Sharp Electronics Of Canada Ltd. at 905-568-7140

THIS LIMITED WARRANTY IS VALID ONLY IN CANADA
SHARP is a registered trademarks of SHARP CORPORATION; used under license by SHARP Corporation

TO OBTAIN SUPPLY, ACCESSORY OF PRODUCT INFORMATION, CALL 905-568-7140

MARKETED BY: MIZARI ENTERPRISES, INC.
1274 RINGWELL DRIVE, UNIT #2
NEWMARKET, ON L3Y 9C7
CANADA



SHARP NORTH MALAYSIA SDN. BHD.
LOT 202, BAKAR ARANG INDUSTRIAL ESTATE,
08000 SUNGAI PETANI, KEDAH, WEST MALAYSIA.

Introduction

Thank you for purchasing this SHARP product. To obtain the best performance from this product, please read this manual carefully. It will guide you in operating your SHARP product.

Accessories

Please confirm that only the following accessories are included.

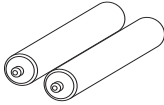
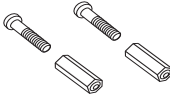
 <p>Remote Control x 1 92L1CT1012694A</p>	 <p>AC Cord x 2 92L4150SPT263A</p>	 <p>Battery AAA x 2 92L1AAA001502A</p>	 <p>Wall Plugs & Screws x 2 92L203R628032A</p>
--	--	--	---

Contents

	Page		Page
Special Notes		Operation	
General.....	1	Basic operations.....	12
FCC Statement.....	2	Bluetooth operation.....	12
Important safety instructions	3	USB operation.....	12
Precautions		Subwoofer connection.....	12
General.....	4	Troubleshooting	13
Volume control.....	4	Specifications	
Before use.....	4	General.....	14
Warranty		Bluetooth.....	14
Consumer limited warranty (USA).....	5	Remote control.....	14
Consumer limited warranty (Canada).....	6		
Introduction			
Accessories.....	7		
Contents.....	7		
Controls and indicators			
Main unit and subwoofer.....	8		
Remote control.....	9		
Placement and mounting			
Placement.....	10		
Wallmounting.....	10		
System connection			
Preparation for use.....	11		
HDMI ARC input.....	11		
Optical input.....	11		
LINE IN input.....	11		
Connect to power.....	11		

Controls and indicators

■ Main unit and Subwoofer

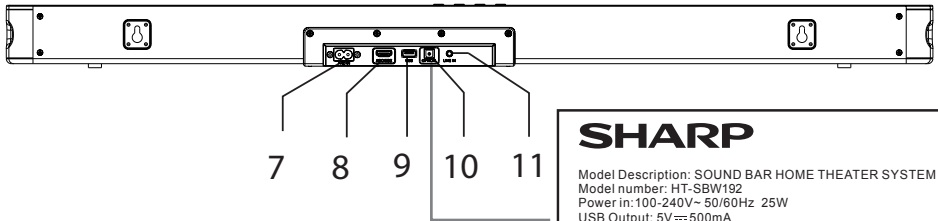
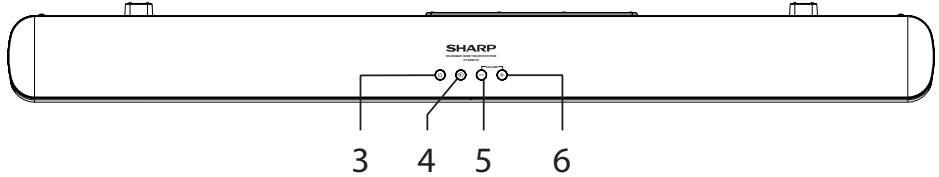
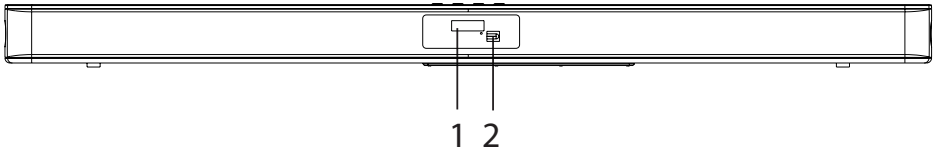

Front Panel:

1. **Display screen:** Shows information in relation to the mode/function being used.
2. **Remote sensor:** Point the remote at the sensor.

Top Panel:

3. **STANDBY button:** press to turn on or enter standby.
4. **INPUT button:** Press to select the source.
5. **VOLUME- button:** Press to decrease the volume level.
6. **VOLUME+ button:** Press to increase the volume level.

Rear Panel:

7. **AC IN Socket:** Used to connect an AC cord.
8. **HDMI(ARC IN) port:** Used to connect a HDMI cord.
9. **USB port:** Used to connect a USB flash disk.
10. **OPTICAL DIGITAL AUDIO INPUT port:** Used to connect an optical cable.
11. **LINE IN port:** Used to connect external audio sources.

Subwoofer Rear Panel:

12. **AC IN Socket:** Used to connect an AC cord.
13. **Bluetooth Pairing Button:** Press to pair Bluetooth connection.
14. **Bluetooth pairing indicator**

Note:

The spec label is located at the bottom of the unit. The spec label illustration may be different from the actual label used.

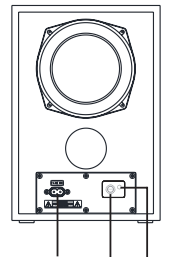

Controls and indicators (continued)

Remote control

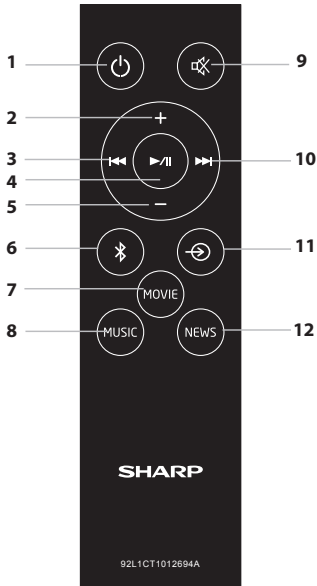

- 1. STANDBY:** Press this to switch on the unit. Press it again to put the unit in standby mode.
- 2. VOLUME +:** Press this to increase volume.
- 3. PREVIOUS:** Press this to skip to the previous track.
- 4. PLAY/PAUSE:** Press this to temporarily pause a playback. Press it again to resume the playback. Press and hold this button for 3 seconds to disconnect bluetooth connection.
- 5. VOLUME -:** Press this to decrease volume.
- 6. BLUETOOTH:** Press this to enter Bluetooth mode.
- 7. MOVIE:** Press to enter the Eq2 equalizer mode MOVIE (recommended for viewing movie).
- 8. MUSIC:** Press to enter the Eq1 equalizer mode MUSIC (recommended for listening music).
- 9. MUTE:** Press this to mute the sound. Press it again to unmute.
- 10. NEXT:** Press this to skip to the next track.
- 11. INPUT:** Press repeatedly to switch among BLUETOOTH, LINE IN, OPTICAL, ARC or USB mode.
- 12. NEWS:** Press to enter the Eq3 equalizer mode that is preset equalizers NEWS (recommended for viewing news).

Battery installation

Fitting or replacing the remote control battery

Use 2 "AAA" size batteries (UM/SUM-4, R3, HP-16 or similar).

- Remove the batteries compartment cover on the back of the remote control.
- Load two AAA/1.5V batteries into the battery compartment making sure that the battery have been inserted with the correct polarities matching the symbols +, - as indicated inside the battery compartment.
- Replace the battery cover and clip it in place.



Caution:

- Replace all old batteries with new ones at the same time.
- Remove the batteries if the unit will not be used for a long period of time. This will prevent potential damage due to battery leakage.
- Do not use rechargeable batteries (nickel-cadmium battery, etc.).
- Batteries (battery pack or batteries installed) shall not be exposed to excessive heat such as sunshine, fire or the like.
- Risk of fire explosion if the battery is replaced by an incorrect type.

Notes concerning use:

- Exposing the sensor on the unit and remote control to strong light may interfere with operation. Change the lighting or the direction of the unit if this occurs.
- Keep the remote control away from moisture, heat shock, and vibrations.

Remote control operation

- Point the remote control at the remote sensor on the front panel.
- The remote control works within a distance of about 26 ft. (8 m) from the sensor and within an angle of about 30 degrees from the left and right side.

Placement and Mounting

■ Placement

A: Standard Placement

(Place Soundbar on leveled surface in front of TV)

B: Wall Mounting

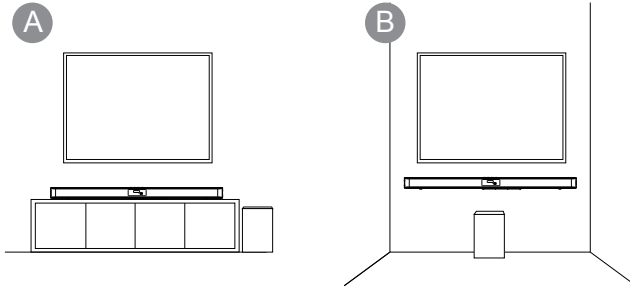

■ Wall Mounting

In order to prevent injuries, the sound bar device must be securely fasten to the wall in accordance with the below installation instructions.

1. Drill the two holes (about 1/4" diameter) in the wall and keep the distance between the drill holes of the sound bar is 28-3/4". Insert the two plugs supplied into two drilled holes and then insert two screws supplied into two holes and tighten. (As shown in the picture on the right).
2. Take care to leave 5/32" between the screw heads and wall. (As shown in the picture on the right).
3. Use the assembled sound bar to hang on the setscrews on the wall. (As shown in the picture on the right).

Note:

- Installation must be carried out by qualified personnel only.
- Incorrect assembly can result in severe personal injury and property damage (if you intend to install this product yourself, you must check for installations such as electrical wiring and plumbing that may be buried inside the wall).
- The installer's responsible for verifying that the wall will safely support the total load of the unit and wall brackets.
- Additional tools (not included) are required for the installation. Do not overtighten screws.
- Keep this instruction manual for future reference. Use an electronic stud finder to check the wall type before drilling and mounting.

28-3/4" (730mm)

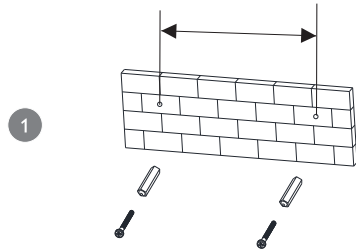

5/32" (4 mm)

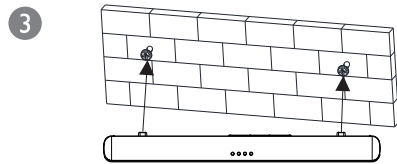
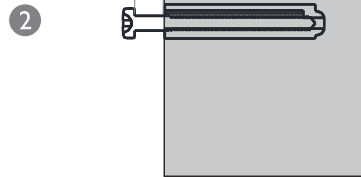

System connection

■ Preparation for use

CAUTION:
TO PREVENT ELECTRIC
SHOCK MATCH WIDE
BLADE OF PLUG TO WIDE
SLOT, FULLY INSERT.

AC outlet
(AC 100 - 240V
~50/60 Hz)

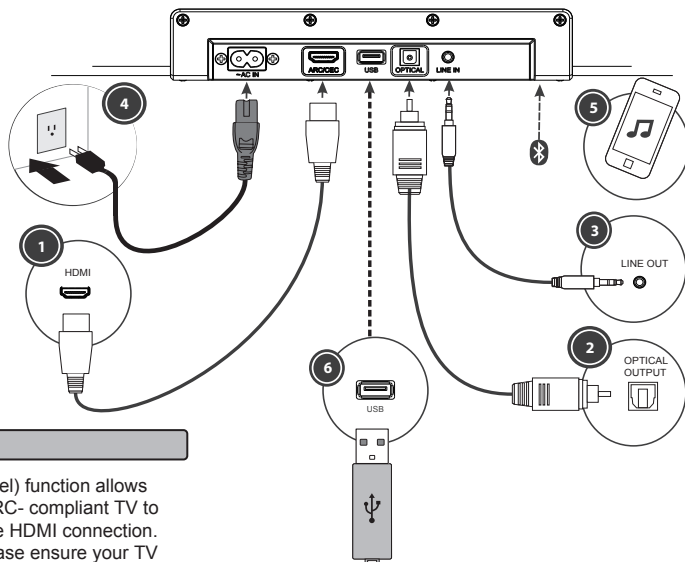

■ HDMI ARC input (1)

- The ARC (Audio Return Channel) function allows you to send audio from your ARC-compliant TV to your sound bar through a single HDMI connection. To enjoy the ARC function, please ensure your TV is both HDMI-CEC and ARC compliant and set up accordingly. When correctly set up, you can use your TV remote control to adjust the volume output (VOL +/- and MUTE) of the sound bar.
- Connect the HDMI cable (not included) from unit's HDMI (ARC) socket to the HDMI (ARC) socket on your ARC compliant TV. Then press the  button on remote control to select HDMI ARC.

Note: Your TV must support the HDMI-CEC and ARC function. HDMI-CEC and ARC must be set to On.

■ OPTICAL input (2)

- Remove the protective cap of the OPTICAL socket, then connect an OPTICAL cable (not included) to the TV's OPTICAL OUT socket and the OPTICAL socket on the unit.
- Press the  button on the remote control to switch to the Optical input mode, the word "OPT" will be shown on the display screen means to select the Optical mode.

Note:

The external device audio output must be set to PCM.

■ LINE IN input (3)

- A. Use a RCA to 3.5mm audio cable (not included) to connect the TV's audio output sockets to the LINE IN socket on the unit.
- B. Use a 3.5mm to 3.5mm audio cable (not included) to connect the TV's or external audio device headphone socket to the LINE IN socket on the unit.
- Press the  button remote control to select LINE IN, The word "LINE" will be shown on the display screen.

■ Connect to power (4)

Please ensure that the voltage marked on the rating label, located on the rear panel, is the same as the voltage in your area.

- Insert the end of the power lead in to the AC IN socket on the back of the unit.
- Plug the other end of the cable in to the wall socket.



■ Bluetooth operation (5)

The Sound Bar Home Theater System has Bluetooth capability and is able to receive a signal within a range of 32 feet. To pair the Sound Bar Home Theater System with a Bluetooth device:

1. Press the source button  on the unit, or button on the remote control button repeatedly to enter the Bluetooth mode, the "no bt" message appears on the display.
2. Activate your Bluetooth device and select the search mode.
3. Select "HT-SBW192 SHARP" from the search list and connect.
4. Enter "0000" for password if prompted.
5. When the devices are connected to each other, a confirmation sound will be made. "bt" will show on the display.
6. You can now playback music from your device. Please note that the volume on the Bluetooth source device operates independently to the volume of the unit.
7. To turn off the Bluetooth function: disable the function on your Bluetooth source device.

System connection (continued)

■ USB operation (6)

1. Insert the USB storage drive into the USB slot on the rear panel.
2. Press the  button repeatedly on the remote control to select USB mode.
3. The sound bar will automatically start playing the MP3 tracks from the connected USB drive. If playback does not start automatically, press the  button.
4. To skip to the previous/next track, press the  buttons on the remote control.

Notes:

- MP3 format is supported.
- Unsupported file formats are skipped. For example, Word documents (.doc) or MP3 files with extension .dlf are ignored and not played
- Even when the files are in a supported format (MP3), some may not play or display depending on the compatibility.
- In some case, reading may be as long as 60 seconds, this is not a malfunction.
- Depending on the amount of data and media speed, it may take longer for the unit to read the USB device.
- The maximum USB memory size is 32GB.
- USB memory device must be formatted in FAT, FAT16 or FAT32

■ Subwoofer Connection (7)

Press STANDBY button on the remote control to power on the sound bar.

Make sure the AC power cord for the subwoofer is connected to a power supply securely.

The subwoofer can receive the wireless audio signal from the sound bar when the indicator light flashing red on the subwoofer.

The subwoofer is in searching wireless signal and enter pair status with soundbar, the indicator light on the subwoofer keeps solid blue means the sound bar and subwoofer are connected.

Manually connecting the subwoofer and sound bar:

When the subwoofer can not be connected to the sound bar and the indicator light on the subwoofer will flash red, press and hold  button on the sound bar or on the remote control, the sound bar will repair with the subwoofer, the indicator light on the subwoofer keeps solid blue when the subwoofer and sound bar were connected.

Disconnecting the subwoofer and sound bar:

Press and hold  button on the sound bar or PAIR button on the subwoofer to disconnect the connection subwoofer and sound bar when the subwoofer and sound bar was connected.

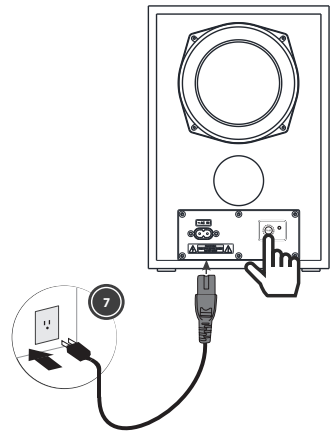

Operations

■ Basic operations

Standby mode

Press the STANDBY button on the unit or the remote to put the system into standby mode. To resume normal operation, press this button again.

Note: This unit is designed to enter STANDBY mode automatically, after about 15 minutes (approximately) of inactivity. Press STANDBY button to wake the unit.

Note: When you power on the unit from standby, it will resume in the mode that was last used.

Switching modes

To switch between the modes: Press the  button on the unit or on the remote control to select LINE IN, OPTICAL, HDMI ARC, USB mode, or BT (Bluetooth).

Adjust the Volume

Press the + / - buttons on the unit or press the VOL+ / VOL- buttons on the remote control to adjust the volume.

If you wish to turn the sound off, press the MUTE button on the remote control. Press the MUTE button again or press the VOL+ / VOL- buttons on the unit or on the remote control to resume normal listening.

Select Equalizer (EQ) Effect

While playing, press the MOVIE, MUSIC, or NEWS button on the remote control to select the preset equalizers: Movie (recommended for viewing movies), Music (recommended for listening to music), NEWS (recommended for listening to NEWS).

Troubleshooting

Many potential problems can be resolved by the owner without calling a service technician. If something is wrong with this product, check the following before calling your authorised dealer or service centre.

Problem Description	Cause	Solution
The unit is not powered on	<ul style="list-style-type: none">• Power cable not connected to wall socket• Power socket is not switched on	<ul style="list-style-type: none">• Make sure the plug is connected• Switch the power on
No sound from LINE IN/Bluetooth/HDMI ARC input	<ul style="list-style-type: none">• Volume is too low• LINE IN/Bluetooth/HDMI ARC source volume is too low	<ul style="list-style-type: none">• Increase the volume• Increase the output volume of the LINE IN/Bluetooth/HDMI ARC source
Sound is distorted from LINE IN Input	<ul style="list-style-type: none">• Volume is too high• LINE IN source volume is too high	<ul style="list-style-type: none">• Reduce the volume• Reduce the output volume of the LINE IN source
Unit switches off after 15 minutes of inactivity	<ul style="list-style-type: none">• Auto standby mode in operation	<ul style="list-style-type: none">• This unit is designed to enter STANDBY mode automatically after 15 minutes of inactivity. Press the STANDBY button to wake up the unit.

Specifications

■ General

As part of our policy of continuous improvement, SHARP reserves the right to make design and specification changes for product improvement without prior notice. The performance specification figures indicated are nominal values of production units. There may be some deviations from these values in individual units.

Frequency Response	150Hz - 20KHz
Power Supply	AC 100-240V~ 50/60Hz
Power Consumption	25W
Standby Power Consumption	≤ 0.5 W
Output Power	2 x 25W (RMS)
Dimensions (W x D x H)	36 1/4" x 3 3/8" x 2 5/16" (920 x 85 x 59mm)
Weight	2.1 kg

■ Bluetooth

Version	V5.3
Maximum power transmitted	< 20 dbm
Frequency bands	2.402 GHz - 2.480 GHz
Compatible Bluetooth Profile	A2DP, AVRCP, HFP, SBC
Operating range	32 feet (10 meters)

■ Remote control

Battery Type	2x AAA / 1.5V
--------------	---------------

■ Subwoofer

Subwoofer power supply	AC ~100-240V,50/60Hz
Subwoofer power output (Max)	60W
Subwoofer frequency response	50Hz~160Hz
Dimensions (W x D x H)	7 7/8" x 9" x 11 1/2" (200 x 230 x 293mm)
Weight	2.9 kg

Notes particulières

Ne concerne que les utilisateurs des États-Unis



ATTENTION

RISQUE D'ÉLECTROCUTION. NE PAS OUVRIR.



ATTENTION : AFIN D'ÉVITER LES RISQUES D'ÉLECTROCUTION, NE PAS RETIRER LE CAPOT (OU L'ARRIÈRE). L'APPAREIL NE CONTIENT AUCUNE PIÈCE QUE L'UTILISATEUR PUISSE REMPLACER. CONFIER TOUTE RÉPARATION À UN PERSONNEL QUALIFIÉ

Explication des symboles graphiques



Le symbole de réclair inscrit dans un triangle équilatéral est un avertissement à l'attention de l'utilisateur sur la présence, à l'intérieur du produit, de pièces non isolées soumises à une "très haute tension" pouvant provoquer une électrocution.



Le symbole du point d'exclamation, inscrit dans un triangle équilatéral, a pour objet d'appeler l'attention de l'utilisateur sur la présence, dans la documentation accompagnant le produit, d'importantes instructions concernant son mode opératoire et son entretien (réparation).

AVERTISSEMENT : POUR RÉDUIRE LES RISQUES D'INCENDIE OU D'ÉLECTROCUTION, NE PAS EXPOSER CET APPAREIL À LA PLUIE OU À L'HUMIDITÉ.

Le nom et les logos *Bluetooth*® sont des marques déposées appartenant à Bluetooth SIG, Inc. et toute utilisation de ces marques par SHARP est sous licence. Les autres marques et noms commerciaux sont ceux de leurs propriétaires respectifs.

Les termes HDMI, HDMI High-Definition Multimedia Interface, l'habillage commercial HDMI et les logos HDMI sont des marques commerciales ou des marques déposées de HDMI Licensing Administrator, Inc.

POUR VOS DOSSIERS

Pour vous aider à signaler cet appareil en cas de perte ou de vol, veuillez enregistrer ci-dessous le numéro de modèle et le numéro de série qui se trouvent à l'arrière de l'appareil. Veuillez conserver ces informations.

Numéro de modèle _____

Numéro de série _____

Date d'achat _____

Lieu d'achat _____

REMARQUES

- Ce système audio prend en charge les appareils avec Android 4.1, Jelly bean et supérieur.
- Pour les appareils avec une version Android inférieure, reportez-vous au manuel d'utilisation de l'appareil pour l'application recommandée (application).

La fourniture de ce produit ne confère aucune licence ni n'implique aucun droit de distribuer le contenu créé avec ce produit dans des systèmes de diffusion générant des revenus (terrestre, satellite, câble et/ou autres canaux de distribution), des applications de streaming génératrices de revenus (via Internet, intranets et/ou d'autres réseaux), d'autres systèmes de distribution de contenu générateurs de revenus (applications audio payantes ou audio à la demande, etc.) ou sur des supports physiques générateurs de revenus (disques compacts, disques numériques polyvalents, puces à semi-conducteurs, disques durs, cartes mémoire et similaires). Une licence indépendante pour une telle utilisation est requise. Pour plus de détails, veuillez visiter <http://mp3licensing.com>

Technologie de codage audio MPEG Layer-3 sous licence de Fraunhofer IIS et Thomson.

Remarque à l'intention de l'installateur du système CATV :

Ce rappel est fourni pour attirer l'attention de l'installateur du système CATV sur l'article 820 du Code national de l'électricité qui fournit des directives pour une mise à la terre appropriée et, en particulier, spécifie que le câble de terre doit être connecté au système de mise à la terre du bâtiment, aussi près du point d'entrée du câble dans la mesure du possible.

■ Déclaration FCC

Avis de la FCC

Déclaration de conformité du fournisseur
SHARP BARRE DE SON SYSTÈME DE CINÉMA
MAISON HT-SBW192

Cet appareil est conforme à la partie 15 des règles de la FCC. Son fonctionnement est soumis aux deux conditions suivantes : (1) cet appareil ne doit pas causer d'interférences nuisibles et (2) cet appareil doit accepter toute interférence reçue, y compris les interférences susceptibles de provoquer un fonctionnement indésirable.

Partie responsable:

MIZARI ENTERPRISES, INC.
5455 WILSHIRE BOULEVARD, SUITE 1410
LOS ANGELES, CA90036
TEL: 1-877-506-4900

REMARQUE

Cet équipement a été testé et déclaré conforme aux limites d'un appareil numérique de classe B, conformément à la partie 15 des règles de la FCC. Ces limites sont conçues pour fournir une protection raisonnable contre les interférences nuisibles dans une installation résidentielle. Cet équipement génère, utilise et peut émettre de l'énergie de fréquence radio et, s'il n'est pas installé et utilisé conformément aux instructions, peut causer des interférences nuisibles aux communications radio. Cependant, il n'y a aucune garantie que des interférences ne se produiront pas dans une installation particulière. Si cet équipement cause des interférences nuisibles à la réception radio ou télévision, ce qui peut être déterminé en éteignant et en rallumant l'équipement, l'utilisateur est encouragé à essayer de corriger l'interférence par une ou plusieurs des mesures suivantes :

- Réorientez ou déplacez l'antenne de réception.
- Augmentez la distance entre l'équipement et le récepteur.
- Connectez l'équipement à une prise sur un circuit différent de celui auquel le récepteur est connecté.
- Consultez le revendeur ou un technicien radio/TV expérimenté pour obtenir de l'aide.

Avvertissement: Les changements ou modifications apportés à cet appareil non expressément approuvés par la partie responsable de la conformité pourraient annuler l'autorité de l'utilisateur à faire fonctionner l'équipement.

Déclaration de la FCC sur l'exposition aux rayonnements

Cet appareil est conforme aux limites d'un appareil numérique de classe B, conformément à la partie 15 des règles de la FCC.

Il ne doit pas être co-localisé ou fonctionner en conjonction avec une autre antenne ou émetteur.

Le fonctionnement est soumis aux deux conditions suivantes :

1. Cet appareil ne doit pas causer d'interférences nuisibles et
2. Cet appareil doit accepter toute interférence reçue, y compris les interférences susceptibles de provoquer un fonctionnement indésirable.

Pour maintenir la conformité avec les directives d'exposition RF de la FCC, placez le produit au moins 20 cm des personnes à proximité.

Déclaration d'IC sur l'exposition aux rayonnements (pour les utilisateurs au Canada)

Cet appareil numérique de classe B est conforme à la norme canadienne ICES-003.

Cet appareil contient un ou des émetteurs/récepteurs exempts de licence conformes aux RSS exempts de licence d'Innovation, Sciences et Développement économique Canada.

Le fonctionnement est soumis aux deux conditions suivantes :

3. Cet appareil ne doit pas causer d'interférences et
4. Cet appareil doit accepter toutes les interférences, y compris les interférences susceptibles de provoquer un fonctionnement indésirable.

Pour maintenir la conformité avec les directives d'exposition RF, placez le produit au moins 20 cm des personnes à proximité.

Consignes de sécurité importantes

L'électricité est utilisée pour remplir de nombreuses fonctions utiles, mais elle peut également causer des blessures et des dommages matériels si elle est mal manipulée. Ce produit a été conçu et fabriqué avec la plus haute priorité sur la sécurité. Cependant, une mauvaise utilisation peut entraîner un choc électrique et/ou un incendie. Afin d'éviter tout danger potentiel, veuillez respecter les instructions suivantes lors de l'installation, de l'utilisation et du nettoyage du produit. Pour assurer votre sécurité et prolonger la durée de vie de ce produit, veuillez lire attentivement les précautions suivantes avant utilisation.

- 1) Lisez ces instructions.
- 2) Conservez ces instructions.
- 3) Tenez compte de tous les avertissements.
- 4) Suivez toutes les instructions.
- 5) N'utilisez pas cet appareil près de l'eau.
- 6) Nettoyez uniquement avec un chiffon sec.
- 7) Ne bloquez aucune ouverture de ventilation. Installez conformément aux instructions du fabricant.
- 8) Ne pas installer à proximité de sources de chaleur telles que des radiateurs, des registres de chaleur, des poêles ou d'autres appareils (y compris des amplificateurs) produisant de la chaleur.
- 9) N'annulez pas l'objectif de sécurité de la fiche polarisée ou de mise à la terre. Une fiche polarisée a deux lames dont l'une est plus large que l'autre. Une fiche de type mise à la terre a deux lames et une troisième broche de mise à la terre. La lame large ou la troisième dent sont fournies pour votre sécurité. Si la fiche fournie ne rentre pas dans votre prise, consultez un électricien pour remplacer la prise obsolète.
- 10) Protégez le cordon d'alimentation contre les piétinements ou les pincements, en particulier au niveau des fiches, des prises de courant et du point de sortie de l'appareil.
- 11) N'utilisez que les fixations/accessoires spécifiés par le fabricant.
- 12) Utiliser uniquement avec le chariot, le support, le trépied, le support ou la table spécifié par le fabricant ou vendu avec l'appareil. Lorsqu'un chariot est utilisé, faire preuve de prudence lors du déplacement de la combinaison chariot/appareil pour éviter les blessures en cas de renversement.
- 13) Débranchez cet appareil pendant les orages ou lorsqu'il n'est pas utilisé pendant de longues périodes.
- 14) Confiez tous les entretiens à un personnel de service qualifié. Une réparation est nécessaire lorsque l'appareil a été endommagé de quelque manière que ce soit, comme le cordon d'alimentation ou la prise est endommagé, du liquide a été renversé ou des objets sont tombés dans l'appareil, l'appareil a été exposé à la pluie ou à l'humidité, ne fonctionne pas normalement, ou a été supprimé.

Informations de sécurité supplémentaires

- 15) Sources d'alimentation - Ce produit doit être utilisé uniquement à partir du type de source d'alimentation indiqué sur l'étiquette de marquage. Si vous n'êtes pas sûr du type d'alimentation électrique de votre domicile, consultez votre revendeur de produits ou votre compagnie d'électricité locale. Pour les produits destinés à fonctionner à partir d'une alimentation par batterie ou d'autres sources, reportez-vous aux instructions d'utilisation.
- 16) Surcharge - Ne surchargez pas les prises murales, les rallonges ou les prises de courant intégrées car cela peut entraîner un risque d'incendie ou de choc électrique.
- 17) Entrée d'objets et de liquides - N'introduisez jamais d'objets de quelque nature que ce soit dans ce produit par les ouvertures car ils pourraient toucher des points

de tension dangereux ou des pièces court-circuitées pouvant entraîner un incendie ou un choc électrique. Pour éviter tout risque d'incendie ou d'électrocution, n'exposez pas cet appareil à des gouttes ou à des éclaboussures. Aucun objet rempli de liquide, tel qu'un vase, ne doit être placé sur l'appareil.

- 18) Dommages nécessitant une réparation - Débranchez ce produit de la prise murale et confiez la réparation à un personnel qualifié dans les conditions suivantes :
 - a. Lorsque le cordon d'alimentation ou la fiche est endommagé,
 - b. Si du liquide a été renversé ou si des objets sont tombés dans le produit,
 - c. Si le produit a été exposé à la pluie ou à l'eau,
 - d. Si le produit ne fonctionne pas normalement en suivant les instructions d'utilisation. Ajustez uniquement les commandes couvertes par les instructions d'utilisation, car un réglage incorrect d'autres commandes peut entraîner des dommages et nécessitera souvent un travail approfondi de la part d'un technicien qualifié pour restaurer le produit à son fonctionnement normal,
 - e. Si le produit est tombé ou a été endommagé de quelque manière que ce soit, et
 - f. Lorsque le produit présente un changement distinct de performance - cela indique un besoin de service.
- 19) Pièces de rechange - Lorsque des pièces de rechange sont nécessaires, assurez-vous que le technicien de service a utilisé des pièces de rechange spécifiées par le fabricant ou qui ont les mêmes caractéristiques que la pièce d'origine. Les substitutions non autorisées peuvent entraîner un incendie, un choc électrique ou d'autres dangers.
- 20) Contrôle de sécurité - Une fois l'entretien ou la réparation de ce produit terminé, demandez au technicien de service d'effectuer des contrôles de sécurité pour déterminer que le produit est en bon état de fonctionnement.
- 21) Montage au mur ou au plafond - Lors du montage du produit au mur ou au plafond, assurez-vous d'installer le produit selon la méthode recommandée par le fabricant.
- 22) Lignes électriques - Un système d'antenne extérieur ne doit pas être situé à proximité de lignes électriques aériennes ou d'autres lumières électriques ou circuits électriques, ou à un endroit où il peut tomber dans de telles lignes ou circuits électriques. Lors de l'installation d'un système d'antenne extérieur, des précautions extrêmes doivent être prises pour éviter de toucher ces lignes ou circuits électriques, car tout contact avec eux pourrait être mortel.
- 23) Prise de fixation protectrice - Le produit est équipé d'une prise de fixation dotée d'une protection contre les surcharges. Ceci est un élément de sécurité. Voir le manuel d'instructions pour le remplacement ou la réinitialisation du dispositif de protection. Si le remplacement de la fiche est nécessaire, assurez-vous que le technicien de service a utilisé une fiche de remplacement spécifiée par le fabricant qui a la même protection contre les surcharges que la fiche d'origine.
- 24) Support - Ne placez pas le produit sur un chariot, un support, un trépied ou une table instable. Placer le produit sur une base instable peut provoquer sa chute, entraînant des blessures graves ainsi que des dommages au produit. Utilisez uniquement un chariot, un support, un trépied, un support ou une table recommandés par le fabricant ou vendus avec le produit. Lors du montage du produit sur un mur, assurez-vous de suivre les instructions du fabricant. Utilisez uniquement le matériel de montage recommandé par le fabricant.



Précautions

■ Générale

- Gardez votre équipement au moins 4" (10 cm) d'espace libre sur les côtés, le dessus et l'arrière pour une bonne ventilation.
- Utilisez l'appareil sur une surface ferme, plane et exempte de vibrations.
- Placez l'appareil à au moins 12 pouces (30 cm) de tout téléviseur à tube cathodique pour éviter les variations de couleur sur l'écran du téléviseur. Si les variations persistent, éloignez l'appareil du téléviseur. La télévision LCD n'est pas sujette à de telles variations.
- Gardez l'appareil à l'abri de la lumière directe du soleil, des champs magnétiques puissants, de la poussière excessive, de l'humidité et des équipements électroniques/électriques (ordinateurs personnels, télécopieurs, etc.) qui génèrent du bruit électrique.
- N'exposez pas l'appareil à l'humidité, à des températures supérieures à 45°C ou à des températures extrêmement basses.
- Si l'appareil ne fonctionne pas correctement, débranchez-le et rebranchez-le. Allumez ensuite l'appareil.
- En cas d'orage électrique, débranchez l'appareil pour plus de sécurité.
- Tenez la fiche d'alimentation secteur par la tête lorsque vous la retirez de la prise secteur, car tirer sur le cordon peut endommager les fils internes.
- Ne placez rien sur le dessus de l'appareil.
- La fiche d'alimentation CA est utilisée comme dispositif de déconnexion et doit toujours rester facilement utilisable.
- **Ne retirez pas le couvercle extérieur, car cela pourrait entraîner un choc électrique. Référez le service interne à votre centre de service SHARP local.**
- Cet appareil ne doit être utilisé que dans la plage de 0°C - 45°C.
-  Cet équipement est un appareil électrique de classe II ou à double isolation. Il a été conçu de manière à ne pas nécessiter de connexion de sécurité à la terre électrique.

Avertissement:

La tension utilisée doit être la même que celle indiquée sur cet appareil. L'utilisation de ce produit avec une tension supérieure autre que celle spécifiée est dangereuse et peut entraîner un incendie ou tout autre type d'accident causant des dommages. SHARP ne sera pas tenu responsable de tout dommage résultant de l'utilisation de cet appareil avec une tension autre que celle spécifiée.

■ Contrôle du volume

Le niveau sonore à un réglage de volume donné dépend de l'efficacité des haut-parleurs, de l'emplacement et de divers autres facteurs. Il est conseillé d'éviter l'exposition à des niveaux de volume élevés, ce qui se produit lors de la mise sous tension de l'appareil avec le réglage du volume élevé ou lors de l'écoute continue à des volumes élevés.

■ Avant utilisation

- Choisissez soigneusement l'emplacement d'installation de l'unité. Évitez de le placer en plein soleil ou à proximité d'une source de chaleur. Évitez également les endroits soumis à des vibrations et à une poussière excessive, au froid ou à l'humidité. Éloignez-vous des sources qui bourdonnent, comme les transformateurs ou les moteurs.
- N'ouvrez pas le boîtier car cela pourrait endommager les circuits ou provoquer un choc électrique. Si un objet étranger devait pénétrer dans l'appareil, contactez votre revendeur.
- Lorsque vous débranchez la fiche d'alimentation de la prise murale, tirez toujours directement sur la fiche, ne tirez jamais sur le cordon.
- N'essayez pas de nettoyer l'appareil avec des solvants chimiques car cela pourrait endommager l'appareil. Utilisez un chiffon propre et sec.
- Pour couper complètement l'alimentation de ce produit, débranchez le cordon d'alimentation de la prise murale. Assurez-vous de débrancher l'appareil si vous n'avez pas l'intention de l'utiliser pendant une période prolongée, comme des vacances.
- Conservez ce manuel dans un endroit sûr pour référence future.

GARANTIE LIMITÉE CONSOMMATEUR (valable aux États-Unis uniquement)

MIZARI ENTERPRISES, INC. garantit au premier acheteur consommateur que ce produit de marque Sharp (le "Produit"), lorsqu'il est expédié dans son emballage d'origine, sera exempt de défauts de fabrication et de matériaux, et convient qu'il réparera, à sa discrétion, le défaut ou remplacera le Produit défectueux ou une partie de celui-ci par un équivalent neuf ou remis à neuf à aucun frais pour l'acheteur pour les pièces ou la main-d'œuvre pendant la ou les périodes indiquées ci-dessous. Cette garantie ne s'applique pas aux éléments d'apparence du produit ni aux éléments supplémentaires exclus énoncés ci-dessous ni à tout produit dont l'extérieur a été endommagé ou déformé, qui a été soumis à une tension inappropriée ou à une autre utilisation abusive, anormale service ou de maintenance, ou dont la conception ou la construction a été altérée ou modifiée. Afin de faire valoir les droits en vertu de cette garantie limitée, l'acheteur doit suivre les étapes décrites ci-dessous et fournir une preuve d'achat au réparateur.

La garantie limitée décrite ici s'ajoute à toutes les garanties implicites pouvant être accordées aux acheteurs par la loi. TOUTES LES GARANTIES IMPLICITES, Y COMPRIS LES GARANTIES DE QUALITÉ MARCHANDE ET D'ADÉQUATION À L'UTILISATION, SONT LIMITÉES À LA OU LES PÉRIODES À COMPTER DE LA DATE D'ACHAT ÉNONCÉES CI-DESSOUS. Certains États n'autorisent pas les limitations sur la durée d'une garantie implicite, de sorte que la limitation ci-dessus peut ne pas s'appliquer à vous. Ni le personnel de vente du vendeur ni aucune autre personne n'est autorisé à faire des garanties autres que celles décrites ici, ou à prolonger la durée de toute garantie au-delà de la période décrite ici au nom de MIZARI. Les garanties décrites ici seront les seules et exclusives garanties accordées par MIZARI et seront le seul et unique recours disponible pour l'acheteur. La correction des défauts, de la manière et pour la période de temps décrites ici, constituera l'accomplissement complet de toutes les obligations et responsabilités de MIZARI envers l'acheteur en ce qui concerne le produit, et constituera la pleine satisfaction de toutes les réclamations, qu'elles soient basées sur un contrat, négligence, responsabilité stricte ou autre. En aucun cas, MIZARI ne pourra être tenu responsable, ou de quelque manière que ce soit, responsable des dommages ou défauts du produit qui ont été causés par des réparations ou des tentatives de réparation effectuées par une personne autre qu'un réparateur agréé. MIZARI ne sera pas non plus responsable ou en aucune façon responsable de tout dommage économique ou matériel accessoire ou consécutif. Certains États n'autorisent pas l'exclusion des dommages accessoires ou consécutifs, de sorte que l'exclusion ci-dessus peut ne pas s'appliquer à vous.

CETTE GARANTIE LIMITÉE EST VALABLE UNIQUEMENT AUX CINQUANTE (50) ÉTATS-UNIS, DANS LE DISTRICT DE COLUMBIA ET À PORTO RICO.

Section spécifique au modèle

Votre numéro de modèle de produit et sa description :

HT-SBW192

BARRE DE SON SYSTÈME DE CINÉMA MAISON

Période de garantie pour ce produit :

Article(s) supplémentaire(s) exclu(s) de la couverture de la garantie (si seulement) :

(Assurez-vous d'avoir cette information disponible lorsque vous avez besoin de service pour votre produit.)

Un (1) an pièces et main d'œuvre à compter de la date d'achat. Accessoires, fournitures et consommables.

Que faire pour obtenir le service :

Appelez Sharp sans frais au 1-877-506-4900

POUR OBTENIR DES INFORMATIONS SUR LES FOURNITURES, ACCESSOIRES OU PRODUITS, APPELEZ **1-877-506-4900**

SHARP est une marque déposée de SHARP CORPORATION ; utilisé sous licence par SHARP Corporation

COMMERCIALISÉ PAR : MIZARI ENTERPRISES, INC.
5455 WILSHIRE BOULEVARD, SUITE 1410,
LOS ANGELES, CA 90036

SHARP NORTH MALAYSIA SDN. BHD.
LOT 202, BAKAR ARANG INDUSTRIAL ESTATE,
08000 SUNGAI PETANI, KEDAH, WEST MALAYSIA.

GARANTIE LIMITÉE DU CONSOMMATEUR (Valide au Canada seulement)

MIZARI ENTERPRISES, INC. garantit au premier acheteur ce produit de marque Sharp ("Produit"), lorsqu'il est expédié dans son emballage d'origine et vendu ou distribué au Canada par MIZARI ou par un revendeur MIZARI autorisé, et le Produit n'a pas été vendu "tel quel" ou "vente finale" que le Produit sera pendant la période de garantie applicable, être exempt de défauts de matériaux et de fabrication et, pendant la période de garantie applicable, soit réparer le Produit ou fournir au premier acheteur un remplacement du Produit défectueux.

Conditions : Cette garantie limitée ne s'applique pas :

- (a) Tout dommage esthétique à la surface ou à l'extérieur du Produit qui a été dégradé ou causé par l'usure normale.
- (b) Tout défaut causé ou réparation requise à la suite de dommages causés par des conditions externes ou environnementales, y compris, mais sans s'y limiter, la tension de la ligne de transmission/de la ligne électrique ou le déversement de liquide ou les actes de Dieu.
- (c) Les réclamations de garantie pour les Produits retournés avec un modèle, un numéro de série et des marquages CSA/CUL illisibles ou non appropriés.
- (d) Tout Produit utilisé à des fins de location ou commerciales.
- (e) Tous les frais d'installation, de livraison, de configuration et/ou de programmation.
- (f) Tout défaut causé ou réparation requise à la suite d'une utilisation abusive, d'une négligence, d'un accident, d'une mauvaise installation ou d'une utilisation inappropriée, comme indiqué dans le manuel du propriétaire ou toute autre documentation applicable du produit.
- (g) Tout défaut causé ou réparation requise à la suite d'un produit qui a été altéré, modifié, ajusté ou réparé par toute personne autre que MIZARI, un centre de service agréé Sharp ou un revendeur agréé MIZARI.
- (h) Tout défaut causé ou réparation requise à la suite de l'utilisation du Produit avec des éléments non spécifiés ou approuvés par MIZARI, y compris, mais sans s'y limiter à, bandes de nettoyage de tête et agents de nettoyage chimiques.
- (i) Tout remplacement d'accessoires, de verrerie, de consommables ou d'éléments périphériques requis dans le cadre d'une utilisation normale du Produit, y compris, mais sans s'y limiter, écouteurs, télécommandes, adaptateurs secteur, piles, sonde de température, plateaux, filtres, courroies, rubans, câbles et papier.

Comment obtenir un service: Des informations sur le service de garantie peuvent être obtenues en appelant le 905-568-7140. Aucune autre personne (y compris tout revendeur ou service MIZARI centre) est autorisé à étendre, élargir ou transférer cette garantie au nom de MIZARI. L'acheteur sera responsable de tout enlèvement, les frais de réinstallation, de transport et d'assurance encourus.

Les garanties expresses de cette garantie limitée sont, sauf pour les acheteurs consommateurs domiciliés au Québec, en lieu et place de et, sauf dans la mesure interdite par la loi applicable, MIZARI décline toutes les autres garanties et conditions, expresses ou implicites, qu'elles découlent de la loi, du statut, de la conduite des affaires ou de l'utilisation de non contrefaçon.

Limites: (ne s'applique pas aux acheteurs consommateurs domiciliés au Québec dans la mesure interdite par la loi québécoise) : (a) MIZARI doit ne sera pas responsable des dommages accessoires, spéciaux, consécutifs, économiques, exemplaires ou indirects de quelque nature que ce soit (y compris les pertes de bénéfices ou les dommages pour perte de temps ou perte d'utilisation ou perte de données) résultant de ou en relation avec l'utilisation ou la performance d'un Produit ou une défaillance d'un Produit, même si MIZARI est conscient ou a été informé de la possibilité de tels dommages ; (b) les recours décrits dans cette garantie limitée constituent l'accomplissement complet de tous obligations et responsabilités de MIZARI envers l'acheteur en ce qui concerne le produit et constituera l'entière satisfaction de toutes les réclamations, qu'elles soient fondées sur contrat, négligence, responsabilité stricte ou autre. Certaines provinces peuvent ne pas permettre l'exclusion ou la limitation de certains dommages, ou des limites sur la durée ou l'annulation des garanties ou conditions implicites ; dans ces provinces, les exclusions et limites des présentes peuvent ne pas s'appliquer. Cette garantie limitée est, sauf pour le consommateur acheteurs domiciliés au Québec, régis par les lois de la province du Canada dans laquelle l'acheteur a acheté le Produit. Pour le consommateur acheteurs domiciliés au Québec, cette garantie limitée est régie par les lois du Québec.

PÉRIODES DE GARANTIE (calculé à partir de la date d'achat d'origine) : pièces et main-d'œuvre (exceptions notées)

Produit audio 1 an

Pour obtenir le nom et l'adresse du centre de service ou du revendeur agréé Mizari le plus proche, ou pour plus d'informations sur cette garantie limitée, Mizari Pour les offres de garantie prolongée, les ventes de produits ou d'accessoires, veuillez contacter Sharp :

• En appelant Sharp Electronics Of Canada Ltd. au 905-568-7140

CETTE GARANTIE LIMITÉE EST VALABLE UNIQUEMENT AU CANADA

SHARP est une marque déposée de SHARP CORPORATION ; utilisé sous licence par SHARP Corporation

POUR OBTENIR DE L'APPROVISIONNEMENT, ACCESSOIRE D'INFORMATIONS SUR LE PRODUIT, APPELEZ LE 905-568-7140

COMMERCIALISÉ PAR: MIZARI ENTERPRISES, INC.
1274 RINGWELL DRIVE, UNIT #2
NEWMARKET, ON L3Y 9C7
CANADA



SHARP NORTH MALAYSIA SDN. BHD.
LOT 202, BAKAR ARANG INDUSTRIAL ESTATE,
08000 SUNGAI PETANI, KEDAH, WEST MALAYSIA.

Introduction

Merci d'avoir acheté ce produit SHARP. Pour obtenir les meilleures performances de ce produit, veuillez lire attentivement ce manuel. Il vous guidera dans l'utilisation de votre produit SHARP.

Accessoires

Veuillez confirmer que seuls les accessoires suivants sont inclus.

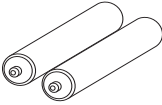
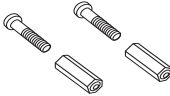
 <p>Télécommande x 1 92L1CT1012694A</p>	 <p>Cordon CA x 2 92L4150SPT263A</p>	 <p>La batterie AAA x 2 92L1AAA001502A</p>	 <p>Chevilles et vis murales x 2 92L203R628032A</p>
---	---	---	---

Contents

	Page		Page
Notes spéciales		Opération	
Générale.....	1	Opérations de base.....	12
Déclaration FCC.....	2	Fonctionnement Bluetooth.....	12
Consignes de sécurité importantes.....	3	Fonctionnement USB.....	12
Précautions		Connexion subwoofer.....	12
Générale.....	4	Dépannage	13
Contrôle du volume.....	4	Caractéristiques	
Avant utilisation.....	4	Général.....	14
Garantie		Bluetooth.....	14
Garantie limitée consommateur (États-Unis).....	5	Télécommande.....	14
Garantie limitée consommateur (Canada).....	6		
Introduction			
Accessoires.....	7		
Contenu.....	7		
Commandes et indicateurs			
Unité principale et subwoofer.....	8		
Télécommande.....	9		
Placement et montage			
Emplacement.....	10		
Montage mural.....	10		
Connexion système			
Préparation à l'utilisation.....	11		
Entrée HDMI ARC.....	11		
Entrée optique.....	11		
Entrée LINE IN.....	11		
Connecter à l'alimentation.....	11		

Commandes et indicateurs

■ Unité principale et subwoofer

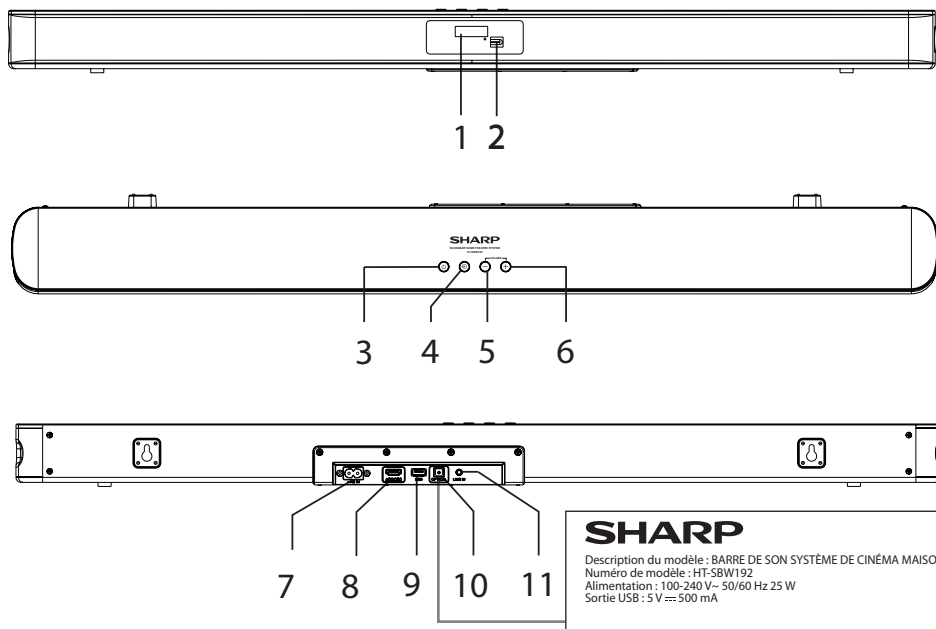

Panneau avant:

1. **Écran d'affichage:** Affiche des informations relatives au mode/fonction utilisé.
2. **Capteur de télécommande:** Pointez la télécommande vers le capteur.

Panneau du haut:

3. **Bouton STANDBY:** Appuyez pour allumer ou passer en mode veille.
4. **Touche INPUT:** Appuyez pour sélectionner la source.
5. **Bouton VOLUME-:** Appuyez pour diminuer le niveau du volume.
6. **Bouton VOLUME+:** Appuyez pour augmenter le niveau du volume.
7. **Prise AC IN:** Utilisée pour connecter un cordon d'alimentation secteur.
8. **Port HDMI (ARC IN):** Utilisé pour connecter un câble HDMI.
9. **Port USB:** Utilisé pour connecter un disque flash USB.
10. **Port OPTICAL DIGITAL AUDIO INPUT:** Utilisé pour connecter un câble optique.
11. **Port LINE IN:** Utilisé pour connecter des sources audio externes.

Panneau arrière du caisson de basses:

12. **Prise AC IN:** Utilisée pour connecter un cordon d'alimentation secteur.
13. **Bouton d'appairage Bluetooth:** appuyez pour appairer la connexion Bluetooth.
14. **Indicateur d'appairage Bluetooth**

Remarque:

L'étiquette de spécification se trouve au bas de l'appareil. L'illustration de l'étiquette de spécification peut être différente de l'étiquette réelle utilisée.

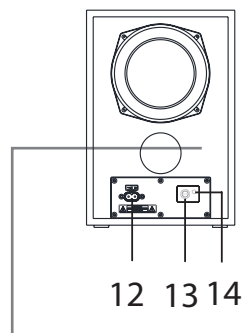

Commandes et indicateurs (suite)

■ Télécommande

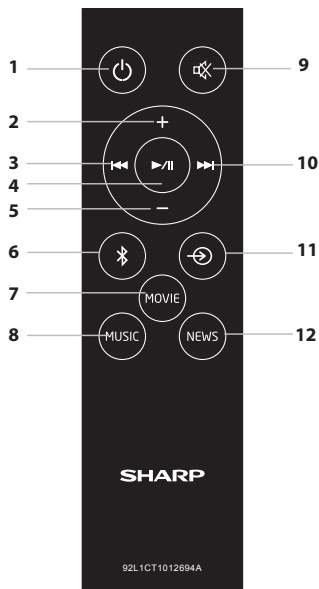

■ Mise en place de la batterie

Mise en place ou remplacement de la pile de la télécommande
Utilisez 2 piles de format "AAA" (UM/SUM-4, R3, HP-16 ou similaire).

1. Retirez le couvercle du compartiment des piles au dos de la télécommande.
2. Insérez deux piles AAA/1.5V dans le compartiment à piles en vous assurant que les piles ont été insérées avec les polarités correctes correspondant aux symboles +, - comme indiqué à l'intérieur du compartiment à piles.
3. Remplacez le couvercle de la batterie et clipsez-le en place.



Avertir:

- Remplacez toutes les anciennes piles par des neuves en même temps.
- Retirez les piles si l'appareil ne sera pas utilisé pendant une longue période. Cela permettra d'éviter les dommages potentiels dus à une fuite de la batterie.
- N'utilisez pas de piles rechargeables (pile nickel-cadmium, etc.).
- Les batteries (bloc de batteries ou batteries installées) ne doivent pas être exposées à une chaleur excessive telle que le soleil, le feu ou similaire.
- Risque d'explosion d'incendie si la batterie est remplacée par un type incorrect.

Remarques concernant l'utilisation:

- L'exposition du capteur de l'appareil et de la télécommande à une forte lumière peut interférer avec le fonctionnement. Changez l'éclairage ou la direction de l'appareil si cela se produit.
- Gardez la télécommande à l'abri de l'humidité, des chocs thermiques et des vibrations.

■ Fonctionnement de la télécommande

- Dirigez la télécommande vers le capteur de télécommande sur le panneau avant.
- La télécommande fonctionne à une distance d'environ 8 m du capteur et dans un angle d'environ 30 degrés des côtés gauche et droit.

1. **STANDBY:** Appuyez dessus pour allumer l'appareil. Appuyez à nouveau dessus pour mettre l'appareil en mode veille.
2. **VOLUME +:** Appuyez dessus pour augmenter le volume.
3. **PREVIOUS:** Appuyez dessus pour sauter à la piste précédente.
4. **PLAY/PAUSE:** Appuyez dessus pour interrompre temporairement une lecture. Appuyez à nouveau dessus pour reprendre la lecture. Appuyez sur ce bouton et maintenez-le enfoncé pendant 3 secondes pour déconnecter la connexion Bluetooth.
5. **VOLUME -:** Appuyez dessus pour diminuer le volume.
6. **BLUETOOTH:** Appuyez dessus pour entrer en mode Bluetooth.
7. **MOVIE:** Appuyez pour entrer dans le mode d'égaliseur Eq2 MOVIE (recommandé pour visionner des films).
8. **MUSIC:** Appuyez pour entrer dans le mode d'égaliseur Eq1 MUSIC (recommandé pour écouter de la musique).
9. **MUTE:** Appuyez dessus pour couper le son. Appuyez à nouveau dessus pour réactiver le son.
10. **NEXT:** Appuyez dessus pour passer à la piste suivante.
11. **INPUT:** Appuyez plusieurs fois pour basculer entre les modes BLUETOOTH, LINE IN, OPTICAL, ARC ou USB.
12. **NEWS:** Appuyez pour entrer dans le mode d'égaliseur Eq3 qui est pré-réglé pour les égaliseurs NEWS (recommandé pour regarder les actualités).

Emplacement et montage

■ Placement

A: Placement standard

(Placez la barre de son sur une surface plane devant le téléviseur)

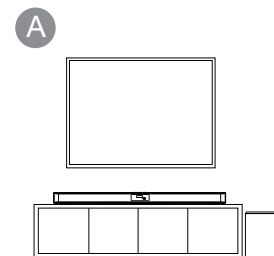

B: Montage mural

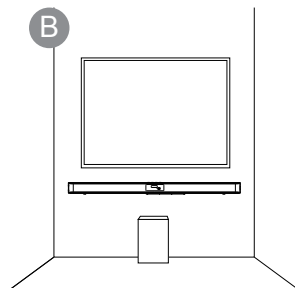

■ Montage mural

Afin d'éviter les blessures, la barre de son doit être solidement fixée au mur conformément aux instructions d'installation ci-dessous.

1. Percez les deux trous (environ 6 mm de diamètre) dans le mur et maintenez la distance entre les trous de perçage de la barre de son à 730 mm. Insérez les deux chevilles fournies dans deux trous percés, puis insérez deux vis fournies dans deux trous et serrez. (Comme indiqué sur la photo de droite).
2. Prenez soin de laisser 4 mm entre les têtes de vis et le mur. (Comme indiqué sur la photo de droite).
3. Utilisez la barre de son assemblée pour l'accrocher aux vis de fixation au mur. (Comme indiqué sur la photo de droite).

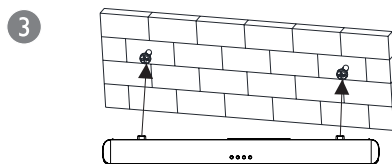
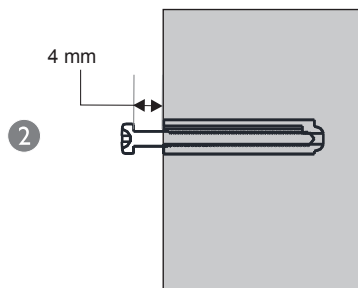
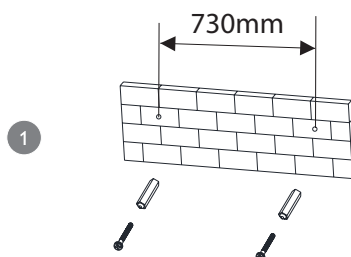

Remarques:

- L'installation doit être effectuée uniquement par du personnel qualifié.
- Un assemblage incorrect peut entraîner des blessures graves et des dommages matériels (si vous avez l'intention d'installer ce produit vous-même, vous devez vérifier les installations telles que le câblage électrique et la plomberie qui peuvent être enterrés à l'intérieur du mur).
- L'installateur est responsable de vérifier que le mur supportera en toute sécurité la charge totale de l'unité et des supports muraux.
- Des outils supplémentaires (non inclus) sont nécessaires pour l'installation. Ne serrez pas trop les vis.
- Conservez ce mode d'emploi pour référence future. Utilisez un détecteur de montants électronique pour vérifier le type de mur avant de percer et de monter.

Connexion système

■ Préparation à l'utilisation

AVERTIR:
POUR ÉVITER LES CHOCES
ÉLECTRIQUES, FAITES
CORRESPONDRE LA LAME
LARGE DE LA FICHE À LA
FENTE LARGE, INSÉREZ-LE
COMPLÈTEMENT.

Prise secteur
(CA 100 - 240 V ~
50/60 Hz)

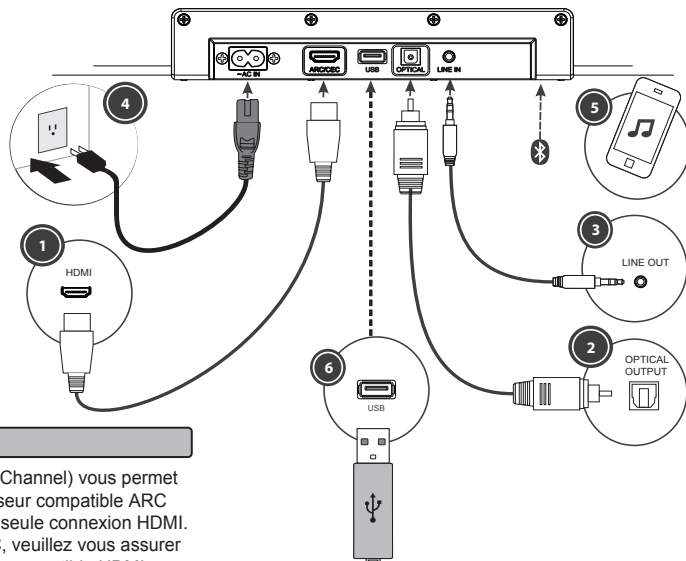

■ Entrée HDMI ARC (1)

- La fonction ARC (Audio Return Channel) vous permet d'envoyer le son de votre téléviseur compatible ARC vers votre barre de son via une seule connexion HDMI. Pour profiter de la fonction ARC, veuillez vous assurer que votre téléviseur est à la fois compatible HDMI-CEC et ARC et configuré en conséquence. Lorsqu'il est correctement configuré, vous pouvez utiliser la télécommande de votre téléviseur pour régler le volume de sortie (VOL +/- et MUTE) de la barre de son.
- Connect the HDMI cable (not included) from unit's HDMI (ARC) socket to the HDMI (ARC) socket on your ARC compliant TV. Then press the button remote control to select HDMI ARC.

Remarque:

Votre téléviseur doit prendre en charge les fonctions HDMI-CEC et ARC. HDMI-CEC et ARC doivent être réglés sur On.

■ Entrée OPTIQUE (2)

- Connectez un câble OPTICAL (non fourni) à la prise OPTICAL OUT du téléviseur et à la prise OPTICAL de l'appareil.
- Appuyez sur le bouton de la télécommande pour passer en mode d'entrée optique, le mot "OPT" s'affichera sur l'écran d'affichage pour sélectionner le mode optique.

Remarque:

La sortie audio du périphérique externe doit être réglée sur PCM.

■ Entrée LIGNE IN (3)

- A. Utilisez un câble audio RCA vers 3,5 mm (non fourni) pour connecter les prises de sortie audio du téléviseur à la prise LINE IN de l'appareil.
 - B. Utilisez un câble audio de 3,5 mm à 3,5 mm (non fourni) pour connecter la prise casque du téléviseur ou de l'appareil audio externe à la prise LINE IN de l'appareil.
- Appuyez sur la touche de la télécommande pour sélectionner LINE IN, le mot «LINE» s'affichera sur l'écran d'affichage.

■ Connecter à l'alimentation (4)

PVeuillez vous assurer que la tension indiquée sur l'étiquette signalétique, située sur le panneau arrière, est la même que la tension de votre région.

- Insérez l'extrémité du cordon d'alimentation dans la prise AC IN à l'arrière de l'appareil.
- Branchez l'autre extrémité du câble dans la prise murale.

■ Fonctionnement Bluetooth (5)

Le système de cinéma maison Sound Bar a une capacité Bluetooth et est capable de recevoir un signal dans une portée de 10 m. Pour coupler le système de cinéma maison de la barre de son avec un appareil Bluetooth:

1. Appuyez plusieurs fois sur la touche source de l'appareil ou sur la touche de la télécommande pour entrer en mode Bluetooth, le message "no bt" s'affiche à l'écran.
2. Activez votre appareil Bluetooth et sélectionnez le mode de recherche.
3. Sélectionnez "HT-SBW192 SHARP" dans la liste de recherche et connectez-vous.
4. Entrez "0000" pour un mot de passe si vous y êtes invité.
5. Lorsque les appareils sont connectés les uns aux autres, un son de confirmation sera émis. "bt" s'affichera à l'écran.
6. Vous pouvez maintenant écouter de la musique à partir de votre appareil. Veuillez noter que le volume de l'appareil source Bluetooth fonctionne indépendamment du volume de l'appareil.
7. Pour désactiver la fonction Bluetooth: désactivez la fonction sur votre appareil source Bluetooth.

Connexion système (suite)

Fonctionnement USB (6)

1. Insérez le lecteur de stockage USB dans la fente USB sur le panneau arrière.
2. Appuyez plusieurs fois sur la touche  de la télécommande pour sélectionner le mode USB.
3. La barre de son commencera automatiquement à lire les pistes MP3 à partir du lecteur USB connecté. Si la lecture ne démarre pas automatiquement, appuyez sur la touche .
4. Pour passer à la piste précédente/suivante, appuyez sur les touches  de la télécommande.

Remarques:

- Le format MP3 est pris en charge.
- Les formats de fichiers non pris en charge sont ignorés. Par exemple, les documents Word (.doc) ou les fichiers MP3 avec l'extension .dlf sont ignorés et ne sont pas lus.
- Même lorsque les fichiers sont dans un format pris en charge (MP3), certains peuvent ne pas être lus ou affichés en fonction de la compatibilité.
- Dans certains cas, la lecture peut durer jusqu'à 60 secondes, il ne s'agit pas d'un dysfonctionnement.
- En fonction de la quantité de données et de la vitesse du support, la lecture du périphérique USB par l'appareil peut prendre plus de temps.
- La taille maximale de la mémoire USB est de 32 Go.
- La clé USB doit être formatée en FAT, FAT16 ou FAT32.

Connexion du caisson de basses (7)

Appuyez sur le bouton STANDBY de la télécommande pour allumer la barre de son.

Assurez-vous que le cordon d'alimentation CA du subwoofer est correctement branché à une source d'alimentation.

Le subwoofer peut recevoir le signal audio sans fil de la barre de son lorsque le voyant lumineux clignote en rouge sur le subwoofer.

Le caisson de basses est en train de rechercher un signal sans fil et d'entrer l'état de la paire avec la barre de son, le voyant lumineux sur le caisson de basses reste bleu fixe signifie que la barre de son et

Subwoofer était connecté.

Connexion manuelle du subwoofer et de la barre de son:

Lorsque le subwoofer ne peut pas être connecté à la barre de son et que le voyant du subwoofer clignote en rouge, maintenez enfoncé le bouton  de la barre de son ou de la télécommande, la barre de son se réparera avec le subwoofer, le voyant allumé le subwoofer reste bleu fixe lorsque le subwoofer et la barre de son sont connectés.

Déconnexion du subwoofer et de la barre de son:

Appuyez et maintenez enfoncé le bouton  sur la barre de son ou le bouton PAIR sur le subwoofer pour déconnecter la connexion du subwoofer et de la barre de son lorsque le subwoofer et la barre de son étaient connectés.

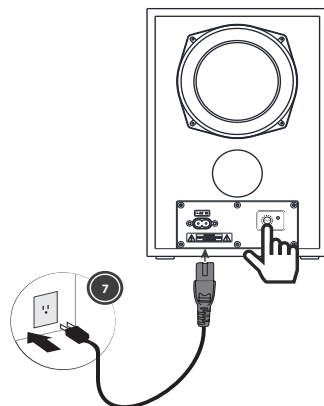

Opérations

Opérations de base

Mode veille

Appuyez sur la touche STANDBY de l'appareil ou de la télécommande pour mettre le système en mode veille. Pour reprendre le fonctionnement normal, appuyez à nouveau sur ce bouton.

Remarque:

Cet appareil est conçu pour passer automatiquement en mode VEILLE après environ 15 minutes (environ) d'inactivité. Appuyez sur le bouton STANDBY pour réveiller l'appareil.

Remarque:

Lorsque vous allumez l'appareil à partir du mode veille, il reprendra dans le dernier mode utilisé.

Modes de commutation

Pour basculer entre les modes: Appuyez sur la touche  de l'appareil ou de la télécommande pour sélectionner LINE IN, OPTICAL, HDMI ARC, le mode USB ou BT (Bluetooth).

Ajustez le volume

Appuyez sur les touches + / - de l'appareil ou appuyez sur les touches VOL + / VOL- de la télécommande pour régler le volume.

Si vous souhaitez couper le son, appuyez sur le bouton MUTE de la télécommande. Appuyez de nouveau sur le bouton MUTE ou appuyez sur les boutons VOL+ / VOL- de l'appareil ou de la télécommande pour reprendre l'écoute normale.

Sélectionnez l'effet d'égaliseur (EQ)

Pendant la lecture, appuyez sur le bouton MOVIE, MUSIC ou NEWS de la télécommande pour sélectionner les égaliseurs prédéfinis: Movie (recommandé pour visionner des films), Music (recommandé pour écouter de la musique), NEWS (recommandé pour écouter NEWS).

Dépannage

De nombreux problèmes potentiels peuvent être résolus par le propriétaire sans appeler un technicien de service. Si quelque chose ne va pas avec ce produit, vérifiez les points suivants avant d'appeler votre revendeur ou centre de service agréé.

Description du problème	Cause	Solution
L'appareil n'est pas sous tension	<ul style="list-style-type: none">• Le câble d'alimentation n'est pas connecté à la prise murale• La prise de courant n'est pas allumée	<ul style="list-style-type: none">• Assurez-vous que la fiche est branchée• Mettez sous tension
Aucun son de l'entrée LINE IN/Bluetooth/HDMI ARC	<ul style="list-style-type: none">• Le volume est trop faible• Le volume de la source LINE IN/Bluetooth/HDMI ARC est trop faible	<ul style="list-style-type: none">• Augmenter le volume• Augmentez le volume de sortie de la source LINE IN/Bluetooth/HDMI ARC
Le son est déformé depuis l'entrée LINE IN	<ul style="list-style-type: none">• Le volume est trop élevé• Le volume de la source LINE IN est trop élevé	<ul style="list-style-type: none">• Réduisez le volume• Réduisez le volume de sortie de la source LINE IN
L'appareil s'éteint après 15 minutes d'inactivité	<ul style="list-style-type: none">• Mode veille automatique en fonctionnement	<ul style="list-style-type: none">• Cet appareil est conçu pour entrer automatiquement en mode STANDBY après 15 minutes d'inactivité. Appuyez sur le bouton STANDBY pour réveiller l'appareil.

Caractéristiques

■ Générale

Dans le cadre de notre politique d'amélioration continue, SHARP se réserve le droit d'apporter des modifications de conception et de spécifications pour l'amélioration du produit sans préavis. Les chiffres de spécifications de performance indiqués sont des valeurs nominales d'unités de production. Il peut y avoir des écarts par rapport à ces valeurs dans les unités individuelles.

Fréquence de réponse	150Hz - 20KHz
Source de courant	CA 100-240V~ 50/60Hz
Consommation d'énergie	25W
Consommation d'énergie en veille	≤ 0.5 W
Puissance de sortie	2 x 25W (RMS)
Dimensions (L x P x H)	920 x 85 x 59mm
Lester	2.1 kg

■ Bluetooth

Version	V5.3
Puissance maximale transmise	< 20 dbm
Bandes de fréquence	2,402 GHz - 2,480 GHz
Profil Bluetooth compatible	A2DP, AVRCP, HFP, SBC
Plage de fonctionnement	10 mètres

■ Télécommande

Type de batterie	2x AAA / 1,5 V
------------------	----------------

■ Subwoofer

Alimentation du subwoofer	CA ~ 100-240V, 50/60Hz
Puissance de sortie du subwoofer (Max)	60W
Réponse en fréquence du caisson de basses	50Hz ~ 160Hz
Dimensions (L x P x H)	200 x 230 x 293mm
Lester	2,9 kg

Notas especiales

Para usuarias en EE. UU.



PRECAUCIÓN

RIESGO DE DESCARGA ELÉCTRICA NO ABRIR



PRECAUCIÓN: PARA REDUCIR EL RIESGO DE DESCARGA ELÉCTRICA, NO quite la cubierta (o la parte posterior). NO HAY PIEZAS REPARABLES POR EL USUARIO EN EL INTERIOR. REMITIR EL SERVICIO A PERSONAL DE SERVICIO CALIFICADO.

Explicación de los símbolos gráficos:



El símbolo del relámpago con punta de flecha, dentro de un triángulo equilátero, pretende alertar al usuario sobre la presencia de "voltaje peligroso" no aislado dentro de la carcasa del producto que puede ser de suficiente magnitud para constituir un riesgo de descarga eléctrica para las personas.



El signo de exclamación dentro de un triángulo equilátero pretende alertar al usuario sobre la presencia de importantes instrucciones de operación y mantenimiento (servicio) en la literatura que acompaña al aparato.

ADVERTENCIA: PARA REDUCIR EL RIESGO DE INCENDIO O DESCARGA ELÉCTRICA, NO EXPONGA ESTE APARATO A LA LLUVIA NI A LA HUMEDAD.

La marca denominativa y los logotipos de *Bluetooth*[®] son marcas comerciales registradas propiedad de Bluetooth SIG, Inc. y cualquier uso de dichas marcas por parte de SHARP se realiza bajo licencia. Las demás marcas y nombres comerciales pertenecen a sus respectivos propietarios.

Los términos HDMI, interfaz multimedia de alta definición HDMI, imagen comercial de HDMI y los logotipos de HDMI son marcas comerciales o marcas comerciales registradas de HDMI Licensing Administrator, Inc.

PARA SU ARCHIVO

Para que le ayude a denunciar esta unidad en caso de pérdida o robo, anote a continuación el número de modelo y el número de serie que se encuentran en la parte trasera de la unidad. Conserve esta información.

Número de modelo _____

Número de serie _____

Fecha de compra _____

Lugar de compra _____

NOTAS

- Este sistema de audio es compatible con dispositivos con Android 4.1, Jelly bean y superior.
- Para dispositivos con una versión anterior de Android, consulte el manual de operación del dispositivo para la aplicación recomendada (aplicación).

El suministro de este producto no otorga una licencia ni implica ningún derecho a distribuir contenido creado con este producto en sistemas de transmisión que generan ingresos (terrestre, satelital, por cable y/u otros canales de distribución), aplicaciones de transmisión que generan ingresos (a través de Internet, intranets y/u otras redes), otros sistemas de distribución de contenido generadores de ingresos (audio de pago o aplicaciones de audio bajo demanda y similares) o en medios físicos generadores de ingresos (discos compactos, discos versátiles digitales, chips semiconductores, discos duros, tarjetas de memoria y similares). Se requiere una licencia independiente para dicho uso. Para obtener más información, visite <http://mp3licensing.com>. Tecnología de codificación de audio MPEG Layer-3 con licencia de Fraunhofer IIS y Thomson.

Nota para el instalador del sistema CATV:

Este recordatorio se proporciona para llamar la atención del instalador del sistema CATV sobre el Artículo 820 del Código Eléctrico Nacional que brinda pautas para una conexión a tierra adecuada y, en particular, especifica que el cable a tierra debe conectarse al sistema de conexión a tierra del edificio, lo más cerca posible del punto de entrada del cable según sea práctico.

■ Declaración de la FCC

Avis de la FCC

Déclaration de conformité du fournisseur
SHARP SISTEMA DE CINE EN CASA CON BARRA
DE SONIDO HT-SBW192

Cet appareil est conforme à la partie 15 des règles de la FCC. Son fonctionnement est soumis aux deux conditions suivantes : (1) Cet appareil ne doit pas causer d'interférences nuisibles et (2) cet appareil doit accepter toute interférence reçue, y compris les interférences susceptibles de provoquer un fonctionnement indésirable.

Partie responsable:

MIZARI ENTERPRISES, INC.
5455 WILSHIRE BOULEVARD, SUITE 1410
LOS ANGELES, CA90036
TEL: 1-877-506-4900

NOTA

Este equipo ha sido probado y se encontró que cumple con los límites para un dispositivo digital de Clase B, de conformidad con la Parte 15 de las Reglas de la FCC. Estos límites están diseñados para brindar una protección razonable contra interferencias dañinas en una instalación residencial. Este equipo genera, usa y puede irradiar energía de radiofrecuencia y, si no se instala y usa de acuerdo con las instrucciones, puede causar interferencias dañinas en las comunicaciones por radio. Sin embargo, no hay garantía de que no se produzcan interferencias en una instalación en particular. Si este equipo causa interferencias dañinas en la recepción de radio o televisión, lo que se puede determinar apagando y encendiendo el equipo, se recomienda al usuario que intente corregir la interferencia mediante una o más de las siguientes medidas:

- Reorientar o reubicar la antena receptora.
- Aumente la separación entre el equipo y el receptor.
- Conecte el equipo a una toma de un circuito diferente al que está conectado el receptor.
- Consulte al distribuidor o a un técnico de radio/TV experimentado para obtener ayuda.

Advertencia: Los cambios o modificaciones a esta unidad que no estén expresamente aprobados por la parte responsable del cumplimiento podrían anular la autoridad del usuario para operar el equipo.

Declaración de exposición a la radiación de la FCC

Este dispositivo cumple con los límites para un dispositivo digital de Clase B, de conformidad con la Parte 15 de las Reglas de la FCC.

No se debe ubicar ni operar junto con ninguna otra antena o transmisor.

La operación está sujeta a las siguientes dos condiciones:

1. Este dispositivo no puede causar interferencia dañina y
2. Este dispositivo debe aceptar cualquier interferencia recibida, incluida la interferencia que pueda provocar un funcionamiento no deseado.

Para cumplir con las pautas de exposición a radiofrecuencia de la FCC, coloque el producto al menos 20 cm de las personas cercanas.

Declaración de exposición a la radiación IC (para usuarios en Canadá)

Este aparato digital de Clase B cumple con la norma canadiense ICES-003.

Este dispositivo contiene transmisores/receptores exentos de licencia que cumplen con los RSS exentos de licencia de Innovación, Ciencia y Desarrollo Económico de Canadá.

La operación está sujeta a las siguientes dos condiciones:

1. Este dispositivo no puede causar interferencia y
2. Este dispositivo debe aceptar cualquier interferencia, incluida la interferencia que pueda provocar un funcionamiento no deseado.

Para cumplir con las pautas de exposición a radiofrecuencia, coloque el producto al menos 20 cm de las personas cercanas.

Instrucciones de seguridad importantes

La electricidad se usa para realizar muchas funciones útiles, pero también puede causar lesiones personales y daños a la propiedad si no se maneja correctamente. Este producto ha sido diseñado y fabricado con la máxima prioridad en la seguridad. Sin embargo, el uso inadecuado puede provocar una descarga eléctrica y/o un incendio. Para evitar peligros potenciales, tenga en cuenta las siguientes instrucciones al instalar, operar y limpiar el producto. Para garantizar su seguridad y prolongar la vida útil de este producto, lea detenidamente las siguientes precauciones antes de utilizarlo.

- 1) Lea estas instrucciones.
- 2) Guarde estas instrucciones.
- 3) Preste atención a todas las advertencias.
- 4) Siga todas las instrucciones.
- 5) No utilice este aparato cerca del agua.
- 6) Limpiar únicamente con un paño seco.
- 7) No bloquee ninguna abertura de ventilación. Haga la instalación conforme a las instrucciones del fabricante.
- 8) No lo instale cerca de fuentes de calor como radiadores, registros de calor, estufas u otros aparatos (incluidos amplificadores) que produzcan calor.
- 9) No anule el propósito de seguridad del enchufe polarizado o con conexión a tierra. Un enchufe polarizado tiene dos clavijas, una más ancha que la otra.

Un enchufe con conexión a tierra tiene dos clavijas y una tercera clavija de conexión a tierra.

La hoja ancha o la tercera punta se proporcionan para su seguridad.

Si el enchufe provisto no encaja en su tomacorriente, consulte a un electricista para reemplazar el tomacorriente obsoleto.

- 10) Proteja el cable de alimentación para que no se pise o se pellizque, especialmente en los enchufes, receptáculos de conveniencia,

y el punto por donde salen del aparato.

- 11) Utilice únicamente aditamentos/accesorios especificados por el fabricante.

- 12) Utilícelo únicamente con el carro, soporte, trípode, ménsula o mesa especificados por el fabricante o vendidos con el aparato.

Cuando se utiliza un carro, tenga cuidado al mover la combinación carro/aparato para evitar lesiones por vuelco.

- 13) Desenchufe este aparato durante tormentas eléctricas o cuando no se utilice durante largos períodos de tiempo.

- 14) Remita todo el servicio a personal de servicio calificado. Se requiere servicio cuando el aparato ha sido dañado de alguna manera,

como el cable de alimentación o el enchufe está dañado, se ha derramado líquido o han caído objetos dentro del aparato, el aparato ha estado expuesto a la lluvia o la humedad, no funciona con normalidad o se ha calentado.

Información de seguridad adicional

- 15) Fuentes de alimentación: este producto debe utilizarse únicamente con el tipo de fuente de alimentación indicado en la etiqueta de marcado.

Si no está seguro del tipo de fuente de alimentación de su hogar, consulte con el distribuidor del producto o con la compañía eléctrica local.

Para productos destinados a funcionar con energía de batería u otras fuentes, consulte las instrucciones de funcionamiento.

- 16) Sobrecarga: no sobrecargue los tomacorrientes de pared, los cables de extensión o los receptáculos de conveniencia integrales, ya que esto puede resultar en un riesgo de incendio o descarga eléctrica.

- 17) Entrada de objetos y líquidos: nunca introduzca objetos de ningún tipo en este producto a través de las aberturas, ya que pueden tocar elementos peligrosos.

puntos de voltaje o piezas en cortocircuito que podrían provocar un incendio o una descarga eléctrica. Nunca derrame líquido de ningún tipo sobre el producto.

- 18) Daños que requieren servicio: desenchufe este producto del tomacorriente de pared y solicite el servicio a personal de servicio calificado en las siguientes condiciones:

- a) Cuando el cable de CA o el enchufe están dañados.
- b) Si se ha derramado líquido o han caído objetos dentro del producto.
- c) Si el producto ha estado expuesto a la lluvia o al agua.
- d) Si el producto no funciona normalmente siguiendo las instrucciones de funcionamiento. Ajuste solo aquellos controles que están cubiertos por las instrucciones de funcionamiento, ya que un ajuste incorrecto de otros controles puede provocar daños y, a menudo, requerirá un trabajo extenso por parte de un técnico calificado para restaurar el producto a su funcionamiento normal.
- e) Si el producto se ha caído o dañado de alguna manera, y
- f) Cuando el producto muestra un cambio claro en el rendimiento, esto indica una necesidad de servicio.

- 19) Piezas de repuesto: cuando se requieran piezas de repuesto, asegúrese de que el técnico de servicio haya utilizado piezas de repuesto especificadas por el fabricante o que tengan las mismas características que la pieza original. Las sustituciones no autorizadas pueden provocar incendios, descargas eléctricas u otros peligros.

- 20) Comprobación de seguridad: al finalizar cualquier servicio o reparación de este producto, solicite al técnico de servicio que realice comprobaciones de seguridad para determinar que el producto está en condiciones de funcionamiento adecuadas.

- 21) Montaje en pared o techo: cuando monte el producto en una pared o techo, asegúrese de instalar el producto de acuerdo con el método recomendado por el fabricante.

- 22) Líneas eléctricas: un sistema de antena exterior no debe ubicarse cerca de líneas eléctricas aéreas u otros circuitos eléctricos o de luz, o donde pueda caer sobre dichas líneas o circuitos eléctricos. Al instalar un sistema de antena exterior, se debe tener sumo cuidado para evitar tocar las líneas o circuitos eléctricos, ya que el contacto con ellos podría ser fatal.

- 23) Enchufe de conexión de protección: el producto está equipado con un enchufe de conexión con protección contra sobrecarga.

Esta es una característica de seguridad.

Consulte el manual de instrucciones para reemplazar o restablecer el dispositivo de protección. Si es necesario reemplazar el enchufe, asegúrese de que el técnico de servicio haya usado un enchufe de reemplazo especificado por el fabricante que tenga la misma protección contra sobrecarga que el enchufe original.

- 24) Soporte: no coloque el producto en un carro, soporte, trípode o mesa inestable. La colocación del producto sobre una base inestable puede hacer que el producto se caiga, lo que provocaría lesiones personales graves y daños en el producto.

Utilice únicamente un carro, soporte, trípode, soporte o mesa recomendados por el fabricante o vendidos con el producto.

Al montar el producto en una pared, asegúrese de seguir las instrucciones del fabricante.

Utilice únicamente los accesorios de montaje recomendados por el fabricante.



Precauciones

■ General

- Mantenga su equipo al menos 4" (10 cm) de espacio libre a los lados, arriba y atrás para una ventilación adecuada.
- Utilice la unidad sobre una superficie firme y nivelada libre de vibraciones.
- Coloque la unidad a una distancia mínima de 12" (30 cm) de cualquier televisor CRT para evitar variaciones de color en la pantalla del televisor. Si las variaciones persisten, aleje más la unidad del televisor. LCD TV no es propenso a tal variación.
- Mantenga la unidad alejada de la luz solar directa, campos magnéticos fuertes, polvo excesivo, humedad y equipos electrónicos/eléctricos (computadoras domésticas, facsimiles, etc.) que generan ruido eléctrico.
- No exponga la unidad a la humedad, a temperaturas superiores a 45°C ni a temperaturas extremadamente bajas.
- Si la unidad no funciona correctamente, desconéctela y vuelva a enchufarla. Luego encienda la unidad.
- En caso de tormenta eléctrica, desconecte la unidad por seguridad.
- Sujete el enchufe de alimentación de CA por el cabezal cuando lo retire de la toma de CA, ya que tirar del cable puede dañar los cables internos.
- No coloque nada encima de la unidad.
- El enchufe de alimentación de CA se utiliza como dispositivo de desconexión y siempre debe permanecer fácilmente operable.
- **No retire la cubierta exterior, ya que esto puede provocar una descarga eléctrica. Refiera el servicio interno a su centro de servicio local de SHARP.**
- Esta unidad solo debe usarse dentro del rango de 0°C - 45°C.
- Este equipo es un aparato eléctrico de Clase II o con doble aislamiento. Ha sido diseñado de tal forma que no requiere una conexión de seguridad a tierra eléctrica.

Advertencia:

El voltaje utilizado debe ser el mismo que el especificado en esta unidad. El uso de este producto con un voltaje más alto que el especificado es peligroso y puede provocar un incendio u otro tipo de accidente que provoque daños. SHARP no se hará responsable de ningún daño que resulte del uso de esta unidad con un voltaje diferente al especificado.

■ Control del volumen

El nivel de sonido en una configuración de volumen determinada depende de la eficiencia de los altavoces, la ubicación y varios otros factores. Es aconsejable evitar la exposición a niveles de volumen altos, lo que ocurre al encender la unidad con el control de volumen configurado en alto, o mientras escucha continuamente a volúmenes altos.

■ Antes de usar

- Elija cuidadosamente la ubicación de instalación de la unidad. Evite colocarlo bajo la luz directa del sol o cerca de una fuente de calor. Evite también las ubicaciones sujetas a vibraciones y exceso de polvo, frío o humedad. Manténgase alejado de fuentes que emitan zumbidos, como transformadores o motores.
- No abra la caja, ya que podría dañar los circuitos o provocar una descarga eléctrica. Si un objeto extraño penetrara en el aparato, póngase en contacto con su distribuidor.
- Cuando retire el enchufe de alimentación de la toma de corriente, tire siempre directamente del enchufe, nunca tire del cable.
- No intente limpiar la unidad con solventes químicos ya que esto podría dañar la unidad. Utilice un paño limpio y seco.
- Para desconectar completamente la alimentación de este producto, desenchufe el cable de alimentación de la toma de pared. Asegúrese de desenchufar la unidad si no tiene la intención de usarla durante un período de tiempo prolongado, como unas vacaciones.
- Guarde este manual en un lugar seguro para referencia futura.

GARANTÍA LIMITADA DEL CONSUMIDOR

MIZARI ENTERPRISES, INC. garantiza a los clientes que compran por primera vez que la marca Sharp de este producto (el "Producto"), siempre que se envíe en su envoltorio original, estará libre de defectos en la mano de obra y materiales, y acuerda que, según lo considere, reparará o reemplazará el Producto o pieza defectuosa del mismo con un equivalente nuevo o reconstruido sin costo adicional por concepto de piezas y servicios durante el período establecido abajo.

La garantía no aplica en el caso de ningún artículo de apariencia del Producto ni en el caso de artículo(s) adicional(es) excluido(s) establecido(s) abajo ni en el caso de cualquier Producto exterior que se haya dañado o desfigurado, que haya estado sujeto a un voltaje inadecuado o a cualquier otro uso inadecuado, servicio o manejo anormal, o cuyo diseño o construcción se haya alterado o modificado.

Para hacer cumplir los derechos en virtud de esta garantía limitada, el comprador debe seguir los pasos establecidos abajo y suministrar una prueba de compra al proveedor.

La garantía limitada descrita aquí es adicional a cualquier garantía implícita que la ley exija se le otorgue a los compradores. **TODAS LAS GARANTÍAS IMPLÍCITAS INCLUYENDO LAS GARANTÍAS DE COMERCIABILIDAD Y APTITUD PARA USO SE LIMITAN A LOS PERÍODO(S) QUE INICIA(N) EN LA FECHA DE COMPRA ESTABLECIDA ABAJO.** Algunos estados no permiten limitaciones en cuanto a la duración de las garantías implícitas, de modo que la limitación anterior podría no aplicar en el caso de usted.

Ni el personal de ventas ni el vendedor u otra persona está autorizado para establecer en representación de MIZARI cualquier garantía que no sean las descritas aquí, o para extender la duración de cualquiera de las garantías más allá del período descrito aquí.

Las garantías descritas aquí serán las garantías únicas y exclusivas otorgadas por MIZARI y serán el remedio único y exclusivo disponible para el comprador. La corrección de los defectos, de la manera y durante el período descrito aquí, constituirá el cumplimiento cabal de todas las responsabilidades y deberes de MIZARI ante el comprador con respecto al Producto, y constituirá la satisfacción completa de todas las reclamaciones, ya sean basadas en el contrato, negligencia, responsabilidad objetiva o de otra forma. En ninguna circunstancia MIZARI será responsable, o de cualquier manera responsable, de cualquier daño o defecto en el Producto causado por las reparaciones o intentos de reparación llevadas a cabo por cualquier otra persona que no sea un proveedor autorizado. MIZARI no será responsable, o de cualquier manera responsable, de cualquier daño económico o a la propiedad, sea incidental o consecuente. Algunos estados no permiten la exclusión de daños incidentales o consecuentes, de modo que la exclusión anterior podría no aplicar en el caso de usted.

ESTA GARANTÍA SOLO ES VÁLIDA EN LOS CINCUENTA (50) ESTADOS DE EE. UU., EL DISTRITO DE COLUMBIA Y PUERTO RICO.

Sección específica al modelo

El número de modelo de su producto y descripción:

HT-SBW192

SISTEMA DE CINE EN CASA CON BARRA DE SONIDO

(Asegúrese de tener esta información disponible cuando necesite dar servicio a su Producto.)

Período de garantía de este producto:

Un (1) año en piezas y servicios a partir de la fecha de compra.

Artículo(s) adicional(es) excluidos de la cobertura de la garantía (de existir alguno):

Accesorios, suministros y consumibles.

Qué hacer para obtener el servicio:

Llame al teléfono gratuito de Sharp: 1-877-506-4900

PARA OBTENER INFORMACIÓN SOBRE SUMINISTROS, ACCESORIOS O PRODUCTO, LLAME **1-877-506-4900**

**SHARP es una marca comercial registrada de SHARP CORPORATION;
utilizada bajo licencia por SHARP Corporation**

COMERCIALIZADO POR: MIZARI ENTERPRISES, INC.
5455 WILSHIRE BOULEVARD, SUITE 1410,
LOS ANGELES, CA 90036

SHARP NORTH MALAYSIA SDN. BHD.
LOT 202, BAKAR ARANG INDUSTRIAL ESTATE,
08000 SUNGAI PETANI, KEDAH, WEST MALAYSIA.

GARANTÍA LIMITADA DEL CONSUMIDOR (Válida solo en Canadá)

MIZARI ENTERPRISES, INC. garantiza al primer comprador de este producto de la marca Sharp ("Producto"), cuando se envía en su envase original y se vende o distribuido en Canadá por MIZARI o por un distribuidor autorizado de MIZARI, y el Producto no se vendió "tal cual" o "final de venta" como lo hará el Producto durante el período de garantía aplicable, estará libre de defectos en materiales y mano de obra, y dentro del período de garantía aplicable, reparará el defectuoso Producto o proporcionará al primer comprador un reemplazo del Producto defectuoso.

Condiciones: Esta garantía limitada no se aplicará a:

- (a) Cualquier daño cosmético a la superficie o exterior del Producto que haya sido desfigurado o causado por el uso y desgaste normal.
- (b) Cualquier defecto causado o reparaciones requeridas como resultado de daños causados por cualquier condición externa o ambiental, incluyendo pero no limitado a, voltaje de la línea de transmisión/línea eléctrica o derrame de líquido o casos fortuitos.
- (c) Reclamaciones de garantía para Productos devueltos con el modelo, número de serie y marcas CSA/CUL ilegibles o sin los apropiados.
- (d) Cualquier Producto utilizado con fines comerciales o de alquiler.
- (e) Cualquier cargo de instalación, entrega, configuración y/o programación.
- (f) Cualquier defecto causado o reparaciones requeridas como resultado de una operación abusiva, negligencia, accidente, instalación incorrecta o uso inapropiado como se describe en el manual del propietario u otra documentación aplicable del Producto.
- (g) Cualquier defecto causado o reparaciones requeridas como resultado de cualquier Producto que haya sido manipulado, modificado, ajustado o reparado por cualquier persona que no sea MIZARI, un centro de servicio autorizado de Sharp o un distribuidor de servicio autorizado de MIZARI.
- (h) Cualquier defecto causado o reparaciones requeridas como resultado del uso del Producto con elementos no especificados o aprobados por MIZARI, incluidos, entre otros, a, cintas de limpieza de cabezales y agentes de limpieza químicos.
- (i) Cualquier reemplazo de accesorios, cristalería, consumibles o elementos periféricos requeridos por el uso normal del Producto, incluidos, entre otros, auriculares, controles remotos, adaptadores de CA, baterías, sonda de temperatura, bandejas, filtros, cinturones, cintas, cables y papel.

Cómo obtener el servicio: La información del servicio de garantía se puede obtener llamando al 905-568-7140. Ninguna otra persona (incluido cualquier distribuidor o servicio de MIZARI centro) está autorizado a extender, ampliar o transferir esta garantía en nombre de MIZARI. El comprador será responsable de cualquier remoción, costos de reinstalación, transporte y seguro incurridos.

Las garantías expresadas en esta garantía limitada son, excepto para compradores consumidores domiciliados en Quebec, en lugar de y, excepto en la medida en que lo prohíban ley aplicable, MIZARI renuncia a todas las demás garantías y condiciones, expresas o implícitas, ya sea que surjan por ley, estatuto, por el curso de la negociación o el uso de no infracción.

Limitaciones: (no aplicable a compradores consumidores domiciliados en Quebec en la medida en que lo prohíba la ley de Quebec): (a) MIZARI deberá no será responsable de ningún daño incidental, especial, consecuente, económico, ejemplar o indirecto de ningún tipo o naturaleza (incluyendo lucro cesante o daños por pérdida de tiempo o pérdida de uso o pérdida de datos) que surja de o en relación con el uso o el rendimiento de un Producto o una falla de un Producto, incluso si MIZARI es consciente o ha sido advertido de la posibilidad de tales daños; (b) los recursos descritos en esta garantía limitada constituyen el cumplimiento completo de todas obligaciones y responsabilidades de MIZARI hacia el comprador con respecto al Producto y constituirá la plena satisfacción de todos los reclamos, ya sea que se basen en contrato, negligencia, responsabilidad estricta o de otra manera. Algunas provincias pueden no permitir la exclusión o limitación de ciertos daños, o límites en la duración o anulación de garantías o condiciones implícitas; en tales provincias, las exclusiones y límites aquí establecidos pueden no aplicarse. Esta garantía limitada es, excepto para el consumidor compradores domiciliados en Quebec, regidos por las leyes de la Provincia de Canadá en la que el comprador haya adquirido el Producto. para el consumidor compradores domiciliados en Quebec, esta garantía limitada se rige por las leyes de Quebec.

PERÍODOS DE GARANTÍA (calculado a partir de la fecha de compra original): Piezas y mano de obra (se indican excepciones)

Producto de audio 1 año

Para obtener el nombre y la dirección del Centro de servicio o distribuidor Mizari autorizado más cercano, o para obtener más información sobre esta Garantía limitada, Mizari Ofertas de garantía extendida, ventas de productos o accesorios, comuníquese con Sharp:

- Llamando a Sharp Electronics Of Canada Ltd. al 905-568-7140

ESTA GARANTÍA LIMITADA ES VÁLIDA ÚNICAMENTE EN CANADÁ
SHARP es una marca registrada de SHARP CORPORATION; utilizado bajo licencia por SHARP Corporation

PARA OBTENER SUMINISTRO, ACCESORIO DE INFORMACIÓN DEL PRODUCTO, LLAME AL 905-568-7140

COMERCIALIZADO POR: MIZARI ENTERPRISES, INC.
1274 RINGWELL DRIVE, UNIT #2
NEWMARKET, ON L3Y 9C7
CANADA



SHARP NORTH MALAYSIA SDN. BHD.
LOT 202, BAKAR ARANG INDUSTRIAL ESTATE,
08000 SUNGAI PETANI, KEDAH, WEST MALAYSIA.

Introducción

Gracias por comprar este producto SHARP. Para obtener el mejor rendimiento de este producto, lea atentamente este manual. Le guiará en el funcionamiento de su producto SHARP.

Accesorios

Confirme que solo se incluyen los siguientes accesorios.

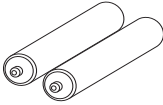
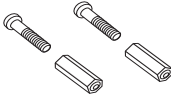
 <p>Control remoto x 1 92L1CT1012694A</p>	 <p>Cable de CA x 2 92L4150SPT263A</p>	 <p>Batería AAA x 2 92L1AAA001502A</p>	 <p>Tacos de pared y tornillos x 2 92L203R628032A</p>
--	--	--	--

Contenido

Página

Página

Notas especiales

General	1
Declaración de la FCC	2

Instrucciones de seguridad importantes	3
---	---

Precauciones

General	4
Control del volumen.....	4
Antes de usar	4

Garantía

Garantía limitada para el consumidor (EE. UU.).....	5
Garantía limitada para el consumidor (Canadá).....	6

Introducción

Accesorios	7
Contenido	7

Controles e indicadores

Unidad principal y subwoofer	8
Control remoto.....	9

Colocación y montaje

Colocación.....	10
Montaje en pared.....	10

Conexión del sistema

Preparación para el uso	11
Entrada HDMI ARC	11
Entrada óptica	11
ENTRADA DE LÍNEA entrada	11
Conectar a la alimentación	11

Operación

Operaciones básicas	12
Operación Bluetooth.....	12
Operación USB.....	12
Conexión de subwoofer.....	12

Solución de problemas

.....	13
-------	----

Especificaciones

Generales	14
Bluetooth	14
Control remoto.....	14

Controles e indicadores

■ Unidad principal

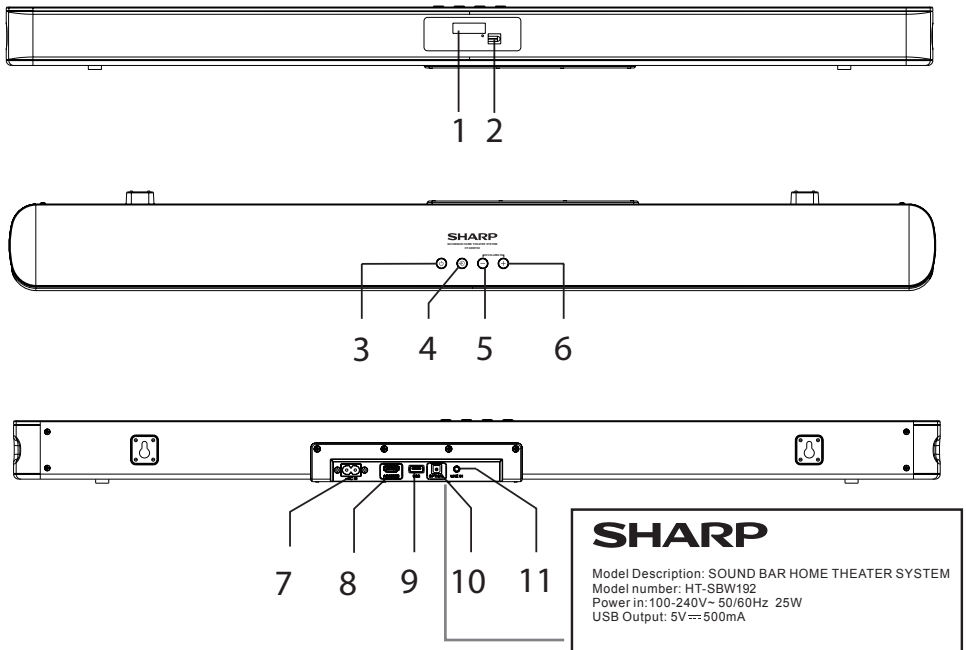

Panel frontal:

1. **Pantalla de visualización:** Muestra información en relación con el modo/función que se está utilizando.
2. **Sensor remoto:** Apunte el control remoto al sensor.

Panel superior:

3. **Botón STANDBY:** Pulse para encender o entrar en modo de espera.
4. **Botón INPUT:** Presiónelo para seleccionar la fuente.
5. **Botón VOLUME-:** Presione para disminuir el nivel de volumen.
6. **Botón VOLUME+:** Presione para aumentar el nivel de volumen.

Panel trasero:

7. **Conector AC IN:** Se utiliza para conectar un cable de CA.
8. **Puerto HDMI (ARC IN):** Se utiliza para conectar un cable HDMI.
9. **Puerto USB:** Se utiliza para conectar un disco flash USB.
10. **Puerto de ENTRADA DE AUDIO DIGITAL ÓPTICO:** Se utiliza para conectar un cable óptico
11. **Puerto LINE IN:** Se utiliza para conectar fuentes de audio externas.

Panel trasero del subwoofer:

12. **Conector AC IN:** Se utiliza para conectar un cable de CA.
13. **Botón de emparejamiento Bluetooth:** Presione para emparejar la conexión Bluetooth.
14. **Indicador de emparejamiento de Bluetooth**

Nota:

La etiqueta de especificaciones se encuentra en la parte inferior de la unidad. La ilustración de la etiqueta de especificaciones puede ser diferente de la etiqueta real utilizada.

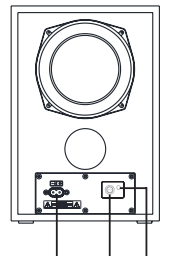

12 13 14

Controles e indicadores (continuación)

■ Control Remoto

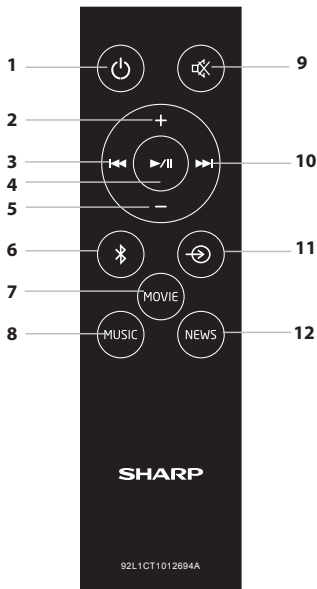

1. **STANDBY:** Presiónelo para encender la unidad. Púlselo de nuevo para poner la unidad en modo de espera.
2. **VOLUME +:** Presiónelo para aumentar el volumen.
3. **PREVIOUS:** Presiónelo para saltar a la pista anterior.
4. **PLAY/PAUSE:** Presiónelo para pausar la reproducción temporalmente. Púlselo de nuevo para reanudar la reproducción. Mantenga presionado este botón durante 3 segundos para desconectar la conexión Bluetooth.
5. **VOLUME -:** Presiónelo para disminuir el volumen.
6. **BLUETOOTH:** Presiónelo para ingresar al modo Bluetooth.
7. **MOVIE:** Presione para ingresar al modo de ecualizador Eq2 MOVIE (recomendado para ver películas).
8. **MUSIC:** Presione para ingresar al modo de ecualizador Eq1 MÚSICA (recomendado para escuchar música).
9. **MUTE:** Presiónelo para silenciar el sonido. Púlselo de nuevo para desactivar el silencio.
10. **NEXT:** Presiónelo para saltar a la siguiente pista.
11. **INPUT:** Press repeatedly to switch among BLUETOOTH, LINE IN, OPTICAL, ARC or USB mode.
12. **NEWS:** Presione para ingresar al modo de ecualizador Eq3 que es NOTICIAS de ecualizadores preestablecidos (recomendado para ver noticias).

■ Instalación de la batería

Instalación o reemplazo de la batería del control remoto

Utilice 2 pilas tamaño "AAA" (UM/SUM-4, R3, HP-16 o similar).

1. Retire la tapa del compartimento de las pilas en la parte posterior del control remoto.
2. Cargue dos pilas AAA/1.5V en el compartimento de las pilas y asegúrese de que las pilas se hayan insertado con las polaridades correctas que coincidan con los símbolos +, - como se indica dentro del compartimento de las pilas.
3. Vuelva a colocar la tapa de la batería y sujétela en su lugar.

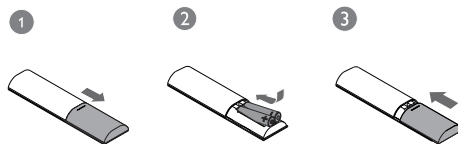

Precaución:

- Reemplace todas las baterías viejas por otras nuevas al mismo tiempo.
- Retire las pilas si la unidad no se utilizará durante un largo período de tiempo. Esto evitará daños potenciales debido a una fuga de la batería.
- No utilice pilas recargables (pilas de níquel-cadmio, etc.).
- Las baterías (paquete de baterías o baterías instaladas) no deben exponerse al calor excesivo, como la luz solar, el fuego o similares.
- Riesgo de explosión por incendio si la batería se reemplaza por una del tipo incorrecto.

Notas relativas al uso:

- La exposición del sensor de la unidad y del control remoto a una luz intensa puede interferir con el funcionamiento. Cambie la iluminación o la dirección de la unidad si esto ocurre.
- Mantenga el control remoto alejado de la humedad, golpes de calor y vibraciones.

■ Operación de control remoto

- Apunte el control remoto al sensor remoto en el panel frontal.
- El control remoto funciona dentro de una distancia de aproximadamente 8 m desde el sensor y dentro de un ángulo de aproximadamente 30 grados desde el lado izquierdo y derecho.

Colocación y Montaje

■ Colocación

- A:** Colocación estándar (coloque la barra de sonido en la superficie nivelada frente al televisor)
B: Montaje en pared en la superficie nivelada frente al televisor)

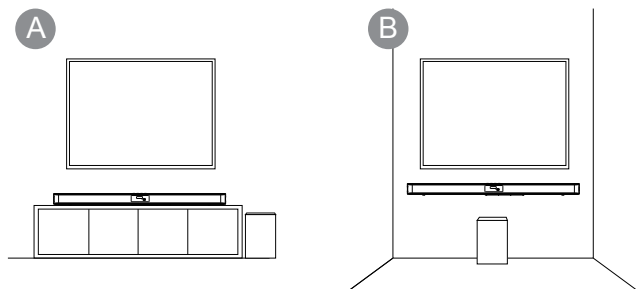

■ Montaje en pared

Para evitar lesiones, el dispositivo de barra de sonido debe fijarse firmemente a la pared de acuerdo con las instrucciones de instalación a continuación.

1. Taladre los dos orificios (alrededor de 6 mm" de diámetro) en la pared y mantenga la distancia entre los orificios de perforación de la barra de sonido de 730 mm. Inserte los dos tapones suministrados en los dos orificios perforados y luego inserte los dos tornillos suministrados en los dos orificios y apriételes. (Como se muestra en la imagen de la derecha).
2. Tenga cuidado de dejar 4 mm entre las cabezas de los tornillos y la pared. (Como se muestra en la imagen de la derecha).
3. Use la barra de sonido ensamblada para colgar los tornillos de fijación en la pared. (Como se muestra en la imagen de la derecha).

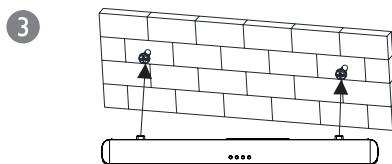
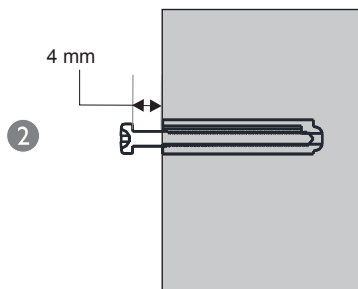
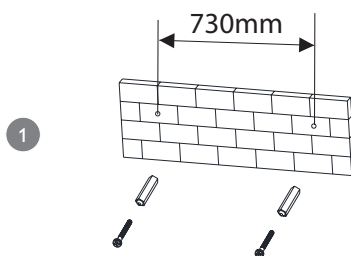

Notas:

- La instalación debe ser realizada únicamente por personal calificado.
- El montaje incorrecto puede provocar lesiones personales graves y daños a la propiedad (si tiene la intención de instalar este producto usted mismo, debe verificar que las instalaciones, como el cableado eléctrico y la plomería, puedan estar enterrados dentro de la pared).
- El instalador es responsable de verificar que la pared soportará de manera segura la carga total de la unidad y los soportes de pared.
- Se requieren herramientas adicionales (no incluidas) para la instalación. No apriete demasiado los tornillos.
- Conserve este manual de instrucciones para futuras consultas. Utilice un detector de vigas electrónico para verificar el tipo de pared antes de taladrar y montar.

Conexión del sistema

■ Preparación para el uso

PRECAUCIÓN:
PARA EVITAR DESCARGAS
ELÉCTRICAS, HAGA JUGAR LA
HOJA ANCHA DEL ENCHUFE
CON LA RANURA ANCHA,
INSÉRTELO COMPLETAMENTE.

Toma de CA
(CA 100 - 240V
~50/60Hz)

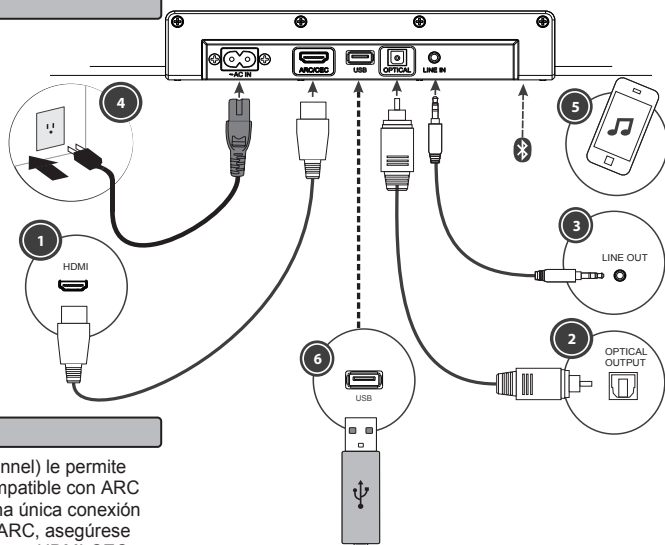

■ Entrada HDMI ARC (1)

- La función ARC (Audio Return Channel) le permite enviar audio desde su televisor compatible con ARC a su barra de sonido a través de una única conexión HDMI. Para disfrutar de la función ARC, asegúrese de que su televisor sea compatible con HDMI-CEC y ARC y configúrelo en consecuencia. Cuando está configurado correctamente, puede usar el control remoto de su televisor para ajustar la salida de volumen de la barra de sonido (VOL +/- y MUTE).
- Conecte el cable HDMI (no incluido) de la toma HDMI (ARC) de la unidad a la toma HDMI (ARC) de su televisor compatible con ARC. Luego presione el botón del control remoto para seleccionar HDMI ARC.

Nota:

Su televisor debe ser compatible con la función HDMI-CEC y ARC. HDMI-CEC y ARC deben configurarse como Encendido.

■ Entrada Óptica (2)

- Luego conecte un cable OPTICAL (no incluido) al enchufe OPTICAL OUT del televisor y al enchufe OPTICAL de la unidad.
- Presione el botón en el control remoto para cambiar al modo de entrada ÓPTICA. La palabra "Opt" se mostrará en la pantalla para seleccionar el modo óptico..

Nota:

La salida de audio del dispositivo externo debe configurarse en PCM.

■ Entrada de ENTRADA DE LÍNEA (3)

- A. Utilice un cable de audio RCA a 3,5 mm (no incluido) para conectar las tomas de salida de audio del televisor a la toma LINE IN de la unidad.
 - B. Utilice un cable de audio de 3,5 mm a 3,5 mm (no incluido) para conectar la toma de auriculares del televisor o del dispositivo de audio externo a la toma LINE IN de la unidad.
- Presione el botón del control remoto para seleccionar LINE IN. La palabra "LINE" se mostrará en la pantalla.

■ Conectar a la corriente (4)

Asegúrese de que el voltaje marcado en la etiqueta de clasificación, ubicada en el panel posterior, sea el mismo que el voltaje en su área.

- Insert the end of the power lead into the AC IN socket on the back of the unit.
- Plug the other end of the cable into the wall socket.





■ Operación Bluetooth (5)

El sistema de cine en casa con barra de sonido tiene capacidad Bluetooth y puede recibir una señal dentro de un rango de 10 m. Para emparejar el sistema de cine en casa con barra de sonido con un dispositivo Bluetooth:

1. Presione el botón de fuente en la unidad o el botón en el control remoto repetidamente para ingresar al modo Bluetooth. El mensaje "no bt" aparece en la pantalla.
2. Active su dispositivo Bluetooth y seleccione el modo de búsqueda.
3. Seleccione "HT-SBW192 SHARP" de la lista de búsqueda y conéctese.
4. Ingrese "0000" para una contraseña si se le solicita.
5. Cuando los dispositivos estén conectados entre sí, se emitirá un sonido de confirmación. "bt" aparecerá en la pantalla.
6. Ahora puede reproducir música desde su dispositivo. Tenga en cuenta que el volumen del dispositivo fuente Bluetooth funciona independientemente del volumen de la unidad.
7. Para desactivar la función Bluetooth: deshabilite la función en su dispositivo fuente Bluetooth.

Conexión del sistema (continuación)

■ Operación USB (6)

1. Inserte la unidad de almacenamiento USB en la ranura USB del panel posterior.
2. Presione el botón  repetidamente en el control remoto para seleccionar el modo USB.
3. La barra de sonido comenzará a reproducir automáticamente las pistas MP3 desde la unidad USB conectada. Si la reproducción no comienza automáticamente, presione el botón .
4. Para saltar a la pista anterior/siguiente, presione los botones   en el control remoto.

Notas:

- El formato MP3 es compatible.
- Los formatos de archivo no admitidos se omiten. Por ejemplo, los documentos de Word (.doc) o los archivos MP3 con extensión .dlf se ignoran y no se reproducen.
- Incluso cuando los archivos están en un formato compatible (MP3), es posible que algunos no se reproduzcan o muestren según la compatibilidad.
- En algunos casos, la lectura puede durar hasta 60 segundos, esto no es un mal funcionamiento.
- Según la cantidad de datos y la velocidad del medio, la unidad puede tardar más en leer el dispositivo USB.
- El tamaño máximo de la memoria USB es de 32 GB.
- El dispositivo de memoria USB debe estar formateado en FAT, FAT16 o FAT32.

■ Conexión Subwoofer (7)

Presione el botón STANDBY en el control remoto para encender la barra de sonido.

Asegúrese de que el cable de alimentación de CA del subwoofer esté conectado de forma segura a una fuente de alimentación.

El subwoofer puede recibir la señal de audio inalámbrica de la barra de sonido cuando la luz indicadora parpadea en rojo en el subwoofer.

El subwoofer está buscando señal inalámbrica e ingresa al estado de emparejamiento con la barra de sonido, la luz indicadora en el subwoofer se mantiene en azul fijo, lo que significa que la barra de sonido y el subwoofer estaban conectados.

Conexión manual del subwoofer y la barra de sonido:

Cuando el subwoofer no se puede conectar a la barra de sonido y la luz indicadora del subwoofer parpadea en rojo, presione y mantenga presionado el botón  en la barra de sonido o en el control remoto, la barra de sonido se reparará con el subwoofer, la luz indicadora se encenderá. el altavoz de subgraves se mantiene en azul fijo cuando se conectaron el altavoz de subgraves y la barra de sonido.

Desconectar el subwoofer y la barra de sonido:

Mantenga presionado el botón  en la barra de sonido o el botón PAIR en el subwoofer para desconectar la conexión del subwoofer y la barra de sonido cuando el subwoofer y la barra de sonido están conectados.

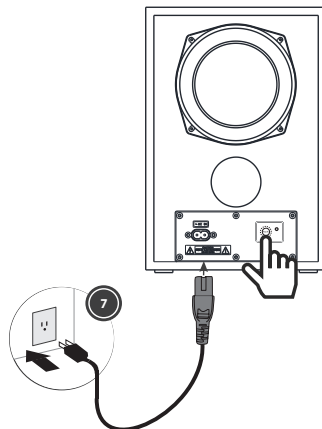

Operaciones

■ Operaciones básicas

Modo de espera

Presione el botón STANDBY en la unidad o el control remoto para poner el sistema en modo de espera. Para reanudar el funcionamiento normal, vuelva a pulsar este botón.

Nota:

Esta unidad está diseñada para entrar en modo STANDBY automáticamente, después de unos 15 minutos (aproximadamente) de inactividad. Pulse el botón STANDBY para activar la unidad.

Nota:

Cuando encienda la unidad desde el modo de espera, se reanudará en el modo que se utilizó por última vez.

Modos de cambio

Para cambiar entre los modos: Presione el botón en la unidad o en el control remoto para seleccionar LINE IN, OPTICAL, HDMI ARC, modo USB o BT (Bluetooth).

Ajusta el volumen

Presione los botones + / - en la unidad o presione los botones VOL + / VOL- en el control remoto para ajustar el volumen.

Si desea apagar el sonido, presione el botón MUTE en el control remoto. Presione el botón MUTE nuevamente o presione los botones VOL+ / VOL- en la unidad o en el control remoto para reanudar la escucha normal.

Seleccionar efecto de ecualizador (EQ)

Durante la reproducción, presione el botón MOVIE, MUSIC o NEWS en el control remoto para seleccionar los ecualizadores predeterminados: Movie (recomendado para ver películas), Music (recomendado para escuchar música), NEWS (recomendado para escuchar NEWS).

Solución de problemas

El propietario puede resolver muchos problemas potenciales sin llamar a un servicio técnico. Si algo anda mal con este producto, verifique lo siguiente antes llamando a su distribuidor autorizado o centro de servicio.

Problema Descripción	Causa	Solución
La unidad no está encendida	<ul style="list-style-type: none">• El cable de alimentación no está conectado a la toma de corriente• La toma de corriente no está encendida	<ul style="list-style-type: none">• Asegúrese de que el enchufe esté conectado• Encienda la alimentación
No hay sonido desde la entrada LINE IN/Bluetooth/HDMI ARC	<ul style="list-style-type: none">• El volumen es demasiado bajo• Volumen de fuente LINE IN/Bluetooth/HDMI ARC es demasiado bajo	<ul style="list-style-type: none">• Aumenta el volumen• Aumente el volumen de salida de la fuente LINE IN/Bluetooth/HDMI ARC
El sonido está distorsionado desde la entrada LINE IN	<ul style="list-style-type: none">• El volumen es demasiado alto• El volumen de la fuente LINE IN es demasiado alto	<ul style="list-style-type: none">• Reducir el volumen• Reducir el volumen de salida de la fuente LINE IN
La unidad se apaga después de 15 minutos de inactividad	<ul style="list-style-type: none">• Modo de espera automático en funcionamiento	<ul style="list-style-type: none">• Esta unidad está diseñada para ingresar al modo de ESPERA automáticamente después de 15 minutos de inactividad. Pulse el botón STANDBY para activar la unidad

Especificaciones

■ General

Como parte de nuestra política de mejora continua, SHARP se reserva el derecho de realizar cambios en el diseño y las especificaciones para mejorar el producto sin previo aviso. Las cifras de especificación de rendimiento indicadas son valores nominales de unidades de producción. Puede haber algunas desviaciones de estos valores en unidades individuales.

Respuesta frecuente	150Hz - 20KHz
Fuente de alimentación	CA 100-240V ~ 50/60Hz
El consumo de energía	25W
Consumo de energía en espera	≤ 0,5 vatios
Potencia de salida	2x25W (RMS)
Dimensiones (An. X Pr. X Al.)	920 x 85 x 59mm
Peso del producto	Peso: 2,1 kg

■ Bluetooth

Versión	V5.3
Potencia máxima transmitida	< 20 dbm
Bandas de frecuencia	2,402 GHz - 2,480 GHz
Perfil Bluetooth compatible	A2DP, AVRCP, HFP, SBC
Rango de operación	10 metros

■ Remote control

Tipo de Batería	2 pilas AAA / 1,5 V
-----------------	---------------------

■ Subwoofer

Fuente de alimentación del altavoz de subgraves	CA ~100-240 V, 50/60 Hz
Potencia de salida del subwoofer (máx.)	60W
Respuesta de frecuencia del subwoofer	50Hz~160Hz
Dimensiones (An. x Pr. x Al.)	200 x 230 x 293 mm
Peso	2,9 kg

SHARP®

SHARP CORPORATION