



# M3AEBTXL

Bluetooth headphones

- EN Quick Guide
- DE Kurzanleitung
- FR Guide rapide
- ES Instrucciones resumidas
- PT Guia rápidos
- NL Beknopte handleiding
- IT Guida rapida
- DA Snabbguide
- SV Bruksanvisning
- FI Pikaopas
- EL Σύντομος οδηγός
- PL Krótka instrukcja obsługi
- TR Hızlı Kılavuz
- RU Краткая инструкция
- JA クイックガイド
- ZH 快速指南
- TW 快速指南
- KO 빠른 안내서
- ID Panduan ringkas

SENNHEISER

## CapTune Control

Verwenden Sie die App für die Einrichtung und weitere Funktionen des Hörers. | Verwenden Sie die App für die Einrichtung und weitere Funktionen des Hörers. | Verwenden Sie die App für die Einrichtung und weitere Funktionen des Hörers. | Verwenden Sie die App für die Einrichtung und weitere Funktionen des Hörers. | Verwenden Sie die App für die Einrichtung und weitere Funktionen des Hörers. |

Verwenden Sie die App für die Einrichtung und weitere Funktionen des Hörers. | Verwenden Sie die App für die Einrichtung und weitere Funktionen des Hörers. | Verwenden Sie die App für die Einrichtung und weitere Funktionen des Hörers. | Verwenden Sie die App für die Einrichtung und weitere Funktionen des Hörers. | Verwenden Sie die App für die Einrichtung und weitere Funktionen des Hörers. |

Verwenden Sie die App für die Einrichtung und weitere Funktionen des Hörers. | Verwenden Sie die App für die Einrichtung und weitere Funktionen des Hörers. | Verwenden Sie die App für die Einrichtung und weitere Funktionen des Hörers. | Verwenden Sie die App für die Einrichtung und weitere Funktionen des Hörers. | Verwenden Sie die App für die Einrichtung und weitere Funktionen des Hörers. |



App Store is a service mark of Apple Inc. Android and Google play are registered trademarks of Google Inc.

Instruction manuals and product support | Bedienungsanleitungen und Produktbetreuung | Manuels d'utilisation et assistance produit | Instrucciones de uso y soporte del producto | Manuali d'istruzione e supporto prodotto | Bedieningsinstructies en productondersteuning | Manuais de instruções e assistência ao produto | Instrukcje obsługi i wsparcie produktowe | Brugsanvisninger og produkt hjælp | Käyttöohjeet ja tuotetuki | Εγχειρίδια οδηγών και υποστήριξη προϊόντος | Instrukcje obsługi i wsparcie produktowe | Kullanma kılavuzları ve ürün desteği | Инструкция по эксплуатации и техническая поддержка | 取扱説明書と製品のサポート | 操作手册和产品支持 | 使用說明書和產品支援 | 사용 설명서 및 제품 지원 | Manual petunjuk, dan dukungan produk

[www.sennheiser.com](http://www.sennheiser.com)  
[www.sennheiser.com/download](http://www.sennheiser.com/download)

CapTune Control

Sennheiser electronic GmbH & Co. KG  
Am Labor 1, 30900 Wedemark, Germany  
[www.sennheiser.com](http://www.sennheiser.com)  
Printed in Germany, Publ. 08/18, 576061/A01

Package includes | Lieferumfang | Contenu de la livraison | Contenido del paquete | O pacote inclui | Inhoud van de verpakking | Contenuto della confezione | Pakken indeholder | Paketetinneholder | Pakkaussisältö | Περιεχόμενα πακέτου | Zestaw obejmuje | Ambalaj içeriği | Комплектация | 패키지에 포함되어 있는 품목 | 套装包括 | 包装内含 | 포장 내용물 | Isi kemasan

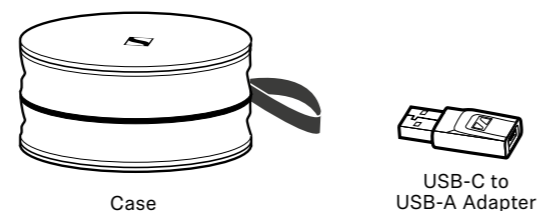

[www.sennheiser.com/download](http://www.sennheiser.com/download)  
Detailed Instruction Manual

## 1 Charging the headphones | Kopfhörer laden | Chargement du casque | Cargar los auriculares | Carregar os auscultadores | De hoofdtelefoon opladen

Carica delle cuffie | Opladning af hovedtelefoner | Ladda dina hörlurar | Kuulokkeiden lataaminen | Φόρτιση των ακουστικών | Ładowanie słuchawek | Kulaklığı şarj etme | Зарядка наушников | ヘッドフォンを充電する | 给耳机充电 | 为耳机充电 | 헤드폰 충전하기 | Mengisi daya headphone

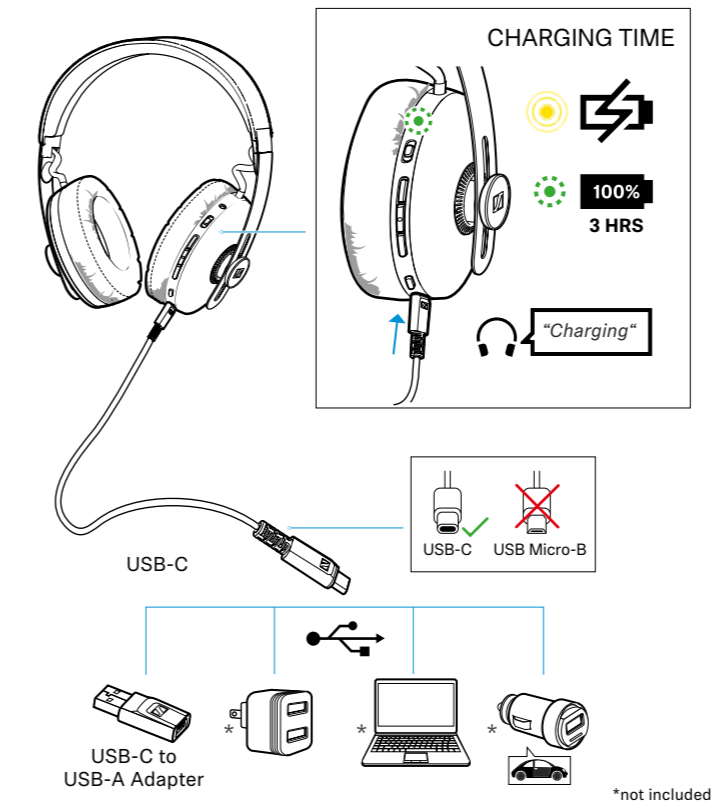

## 2 Switching the headphones on/off | Kopfhörer laden | Chargement du casque | Cargar los auriculares | Carregar os auscultadores | De hoofdtelefoon opladen

Carica delle cuffie | Opladning af hovedtelefoner | Ladda dina hörlurar | Kuulokkeiden lataaminen | Φόρτιση των ακουστικών | Ładowanie słuchawek | Kulaklığı şarj etme | Зарядка наушников | ヘッドフォンを充電する | 给耳机充电 | 为耳机充电 | 헤드폰 충전하기 | Mengisi daya headphone

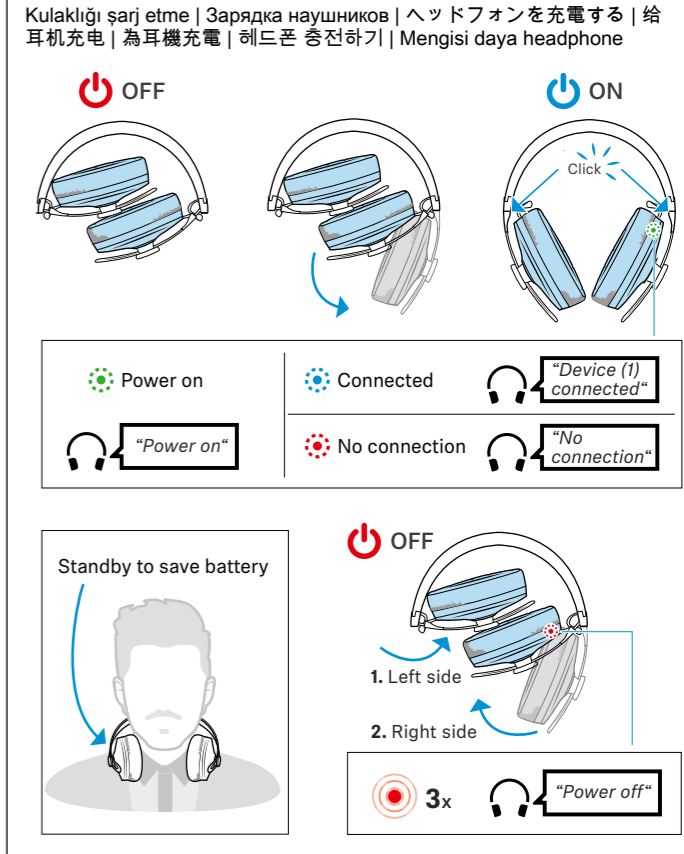

## 3a Pairing and connecting to an NFC device | Kopfhörer laden | Chargement du casque | Cargar los auriculares | Carregar os auscultadores | De hoofdtelefoon opladen

Carica delle cuffie | Opladning af hovedtelefoner | Ladda dina hörlurar | Kuulokkeiden lataaminen | Φόρτιση των ακουστικών | Ładowanie słuchawek | Kulaklığı şarj etme | Зарядка наушников | ヘッドフォンを充電する | 给耳机充电 | 为耳机充电 | 헤드폰 충전하기 | Mengisi daya headphone

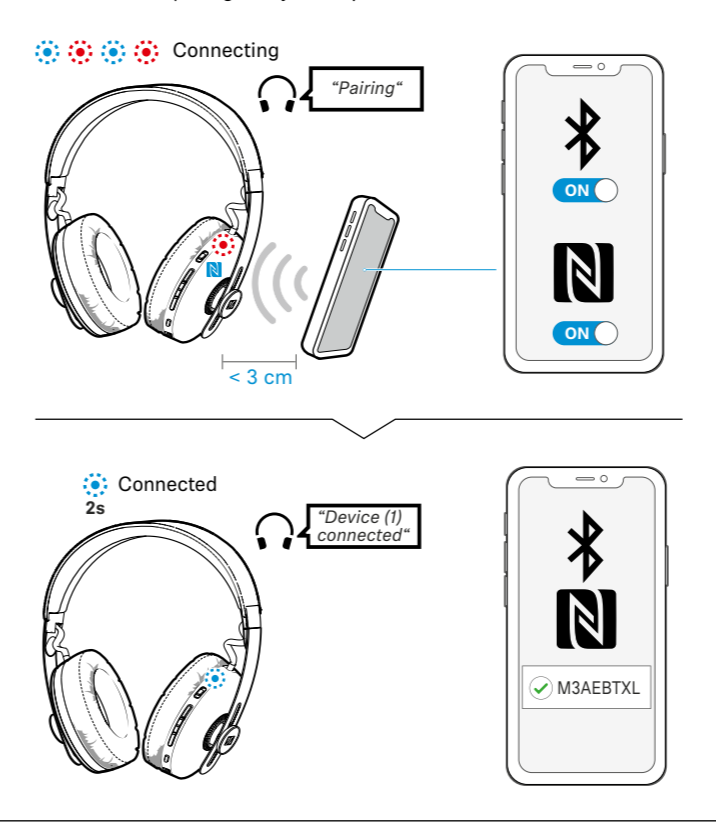

## 3b Pairing and connecting to a Bluetooth device | Kopfhörer laden | Chargement du casque | Cargar los auriculares | Carregar os auscultadores | De hoofdtelefoon opladen

Carica delle cuffie | Opladning af hovedtelefoner | Ladda dina hörlurar | Kuulokkeiden lataaminen | Φόρτιση των ακουστικών | Ładowanie słuchawek | Kulaklığı şarj etme | Зарядка наушников | ヘッドフォンを充電する | 给耳机充电 | 为耳机充电 | 헤드폰 충전하기 | Mengisi daya headphone

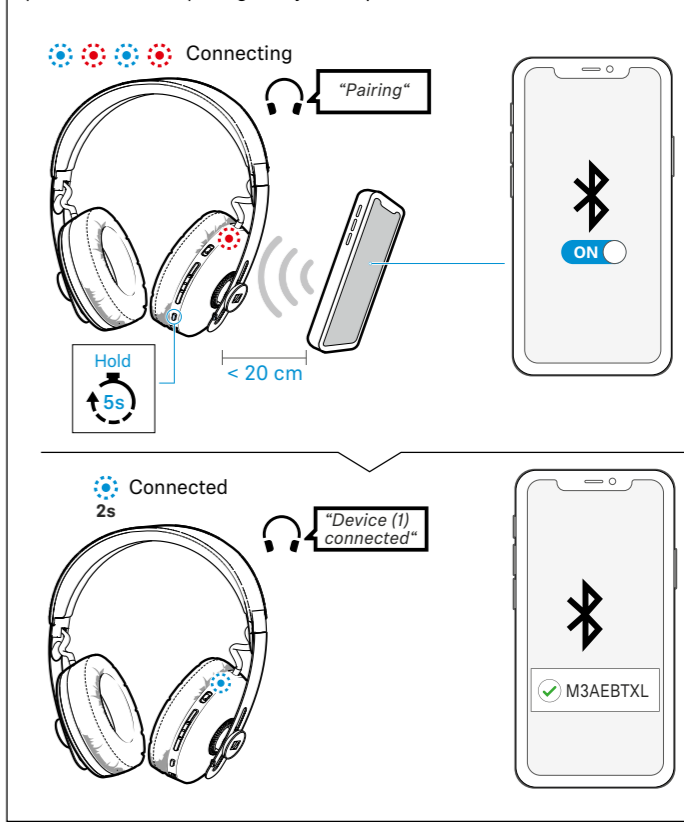

Wearing the earphones | Kopfhörer laden | Chargement du casque | Cargar los auriculares | Carregar os auscultadores | De hoofdtelefoon opladen | Carica delle cuffie |

Opladning af hovedtelefoner | Ladda dina hörlurar | Kuulokkeiden lataaminen | Φόρτιση των ακουστικών | Ładowanie słuchawek

| Kulaklıđı şarj etme | Зарядка наушников | ヘッドフォンを充電する | 给耳机充电 | 為耳機充電 | 헤드폰 충전하기 | Mengisi daya headphone

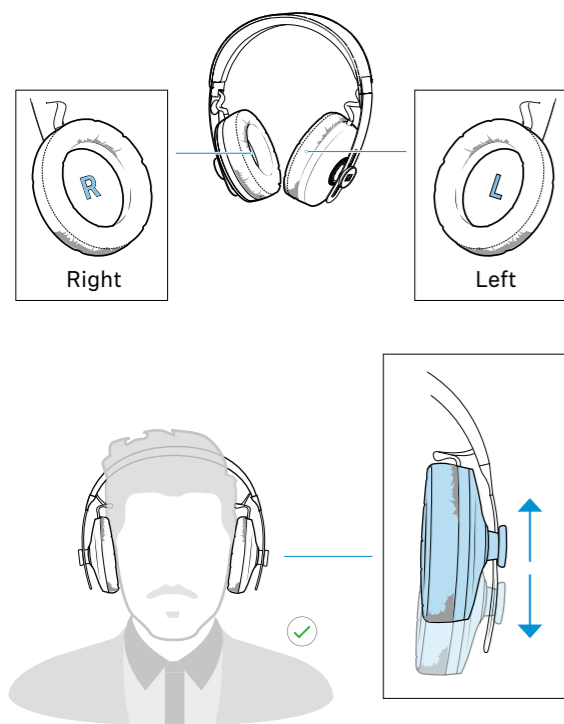

Adjusting the volume | Kopfhörer laden | Chargement du casque | Cargar los auriculares | Carregar os auscultadores | De hoofdtelefoon opladen | Carica delle cuffie |

Opladning af hovedtelefoner | Ladda dina hörlurar | Kuulokkeiden lataaminen | Φόρτιση των ακουστικών | Ładowanie słuchawek

| Kulaklıđı şarj etme | Зарядка наушников | ヘッドフォンを充電する | 给耳机充电 | 為耳機充電 | 헤드폰 충전하기 | Mengisi daya headphone

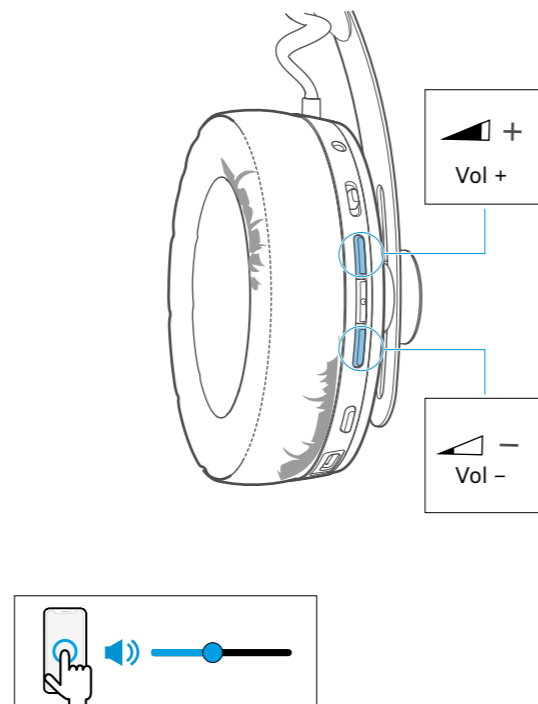

Using the audio cable (flight mode) | Using the audio cable (flight mode) | Using the audio cable (flight mode) | Using the audio cable (flight mode) | Using the audio cable (flight mode) | Using the audio cable (flight mode)

Carica delle cuffie | Opladning af hovedtelefoner | Ladda dina hörlurar | Kuulokkeiden lataaminen | Φόρτιση των ακουστικών | Ładowanie słuchawek

| Kulaklıđı şarj etme | Зарядка наушников | ヘッドフォンを充電する | 给耳机充电 | 為耳機充電 | 헤드폰 충전하기 | Mengisi daya headphone

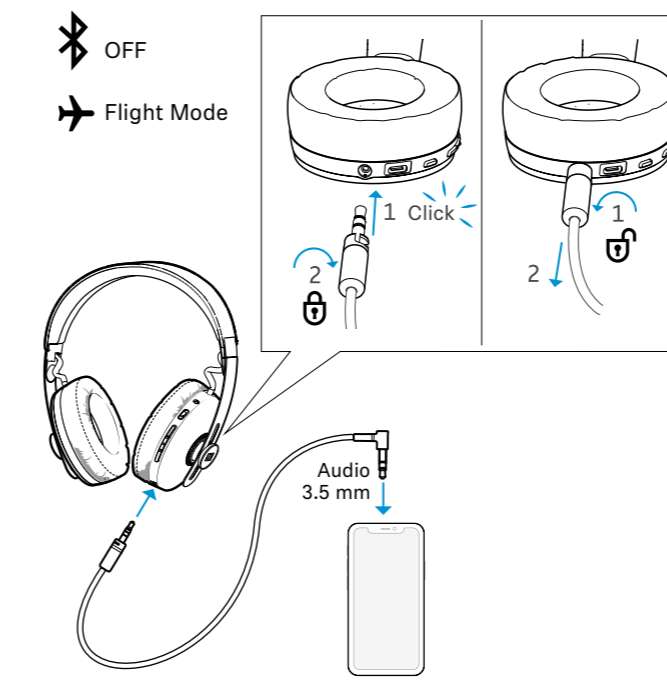

Sprachassistent aktivieren | Sprachassistent aktivieren | Chargement du casque | Cargar los auriculares | Carregar os auscultadores | De hoofdtelefoon opladen

Carica delle cuffie | Opladning af hovedtelefoner | Ladda dina hörlurar | Kuulokkeiden lataaminen | Φόρτιση των ακουστικών | Ładowanie słuchawek

| Kulaklıđı şarj etme | Зарядка наушников | ヘッドフォンを充電する | 给耳机充电 | 為耳機充電 | 헤드폰 충전하기 | Mengisi daya headphone

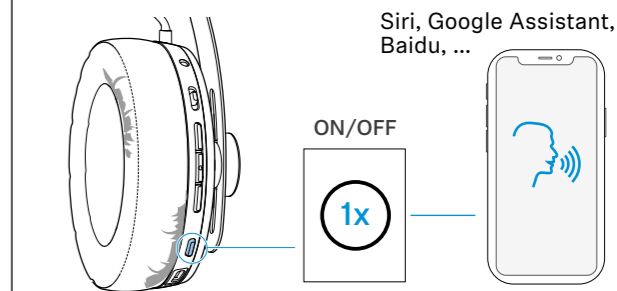

Check battery charging level | Ladestand abrufen | Check battery charging level | Check battery charging level | Check battery charging level | Check battery charging level

Check battery charging level | Check battery charging level | Check battery charging level | Check battery charging level | Check battery charging level | Check battery charging level

Check battery charging level | Check battery charging level | Check battery charging level | Check battery charging level | Check battery charging level | Check battery charging level

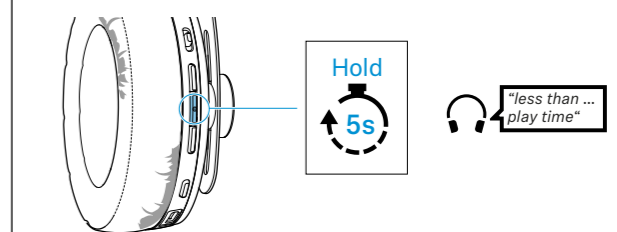

Aktive Geräuschunterdrückung ANC verwenden | Aktive Geräuschunterdrückung ANC verwenden | Cancellation ANC verwenden | Active Noise Cancellation ANC verwenden | Active Noise Cancellation ANC verwenden | Active Noise Cancellation ANC verwenden

Ładowanie słuchawek | Kulaklıđı şarj etme | Зарядка наушников | ヘッドフォンを充電する | 给耳机充电 | 為耳機充電 | 헤드폰 충전하기 | Mengisi daya headphone

Active Noise Cancellation ANC ON/OFF

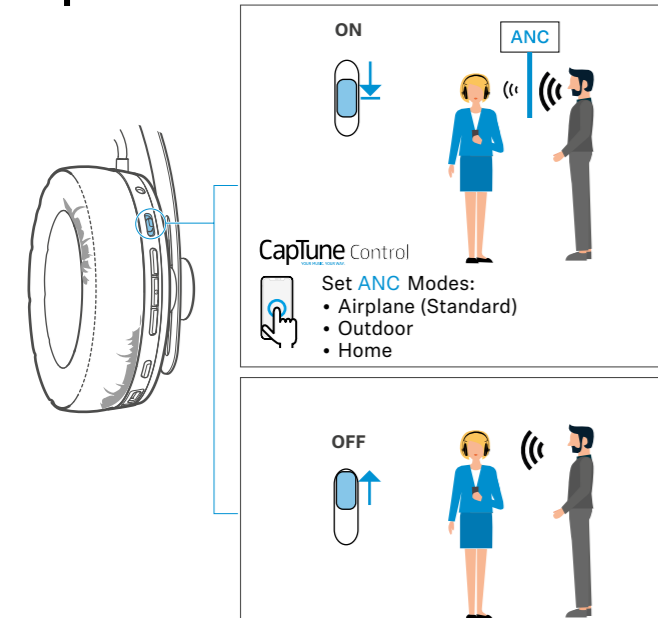

Transparent Hearing aktivieren/deaktivieren | Transparent Hearing aktivieren/deaktivieren | Transparent Hearing aktivieren/deaktivieren | Transparent Hearing aktivieren/deaktivieren | Transparent Hearing aktivieren/deaktivieren | Transparent Hearing aktivieren/deaktivieren

Ładowanie słuchawek | Kulaklıđı şarj etme | Зарядка наушников | ヘッドフォンを充電する | 给耳机充电 | 為耳機充電 | 헤드폰 충전하기 | Mengisi daya headphone

Transparent Hearing ON/OFF

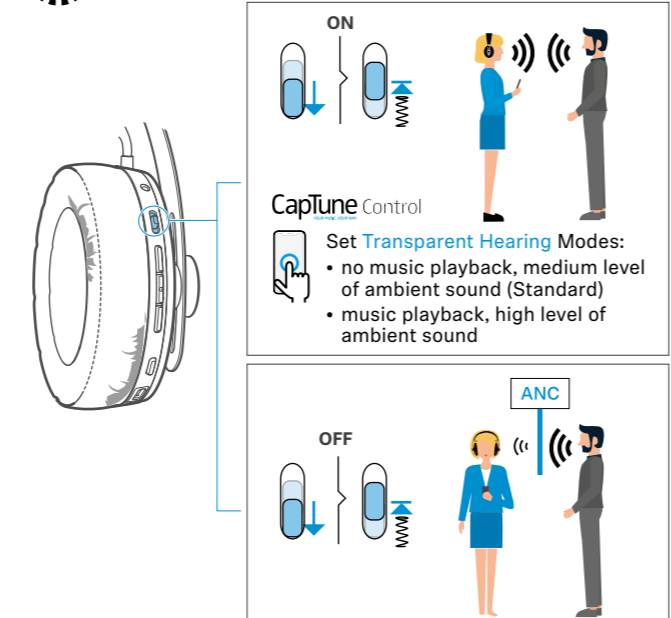

\* Music functions | Musikfunktionen | Fonctions musicales | Funciones de música | Funções de música | Muziek-functies | Funzioni musicali

Musikfunktioner | Musik-funktioner | Musiikkitoiminnot | Λειτουργίες μουσικής | Funkcje odtwarzania muzyki | Müzik işlevleri | Функции прослушивания музыки | ミュージック機能 | 音乐功能 | 音樂功能 | 음악 기능 | Fungsi musik



\* Call functions | Anruffunktionen | Fonctions d'appel | Funciones de llamada | Funções de chamadas

Telefon-functies | Funzioni di chiamate | Opkaldsfunktioner | Ring-funktioner | Puhelutoiminnot | Λειτουργίες κλήσης | Funkcje połączeń telefonicznych | Çađrı işlevleri | Функции телефона | 通話機能 | 呼叫功能 | 通話功能 | 통화 기능 | Fungsi panggilan

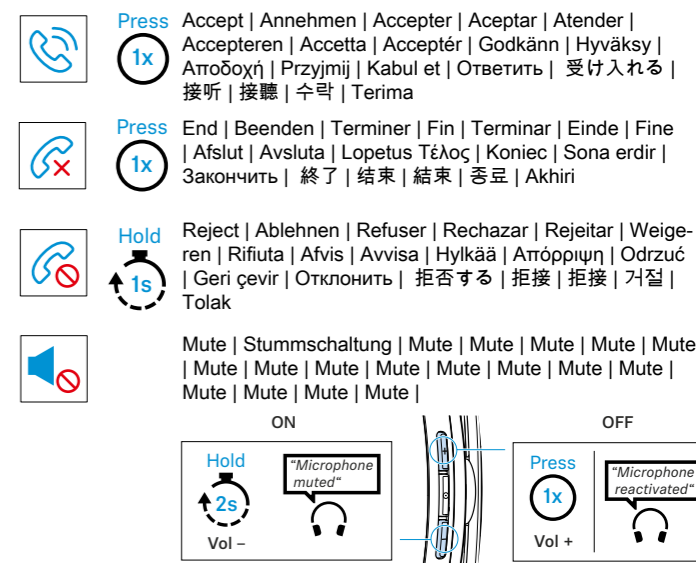

\* Refer to the user manual for the complete functions list. | Die vollständige Liste der Funktionen finden Sie in der Bedienungsanleitung. | Reportez-vous au manuel utilisateur pour obtenir la liste complète des fonctions. | Consulte el manual del usuario para la lista completa de funciones. | Per l'elenco completo delle funzioni, consultare il manuale utente. | Raadpleeg de gebruiksaanwijzing voor de complete lijst met functies. | Consulte o manual do utilizador para obter a lista completa de funções. | Komplettna lista funkcji - patrz instrukcja obsługi. | Se brugervejledningen for en liste over alle funktioner. | Täydellinen toimintoluettelo sisältää käyttöohjeeseen. | Για την πλήρη λίστα λειτουργιών ανατρέξτε στο εγχειρίδιο χρήστη. | Komplettna lista funkcji - patrz instrukcja obsługi. | İşlevlerin tam listesi için kullanma kılavuzuna başvurun. | Подробнее смотрите инструкцию по эксплуатации. | 完全な機能のリストについては、ユーザーマニュアルを参照してください。 | 參閱用戶手冊查看完整的功能列表。 | 參考用戶手冊查看完整的功能列表。 | 전체 기능 목록은 사용자 설명서를 참조하십시오. | Merujuk kepada manual pengguna untuk daftar fungsi lengkap.