

USER MANUAL

HERO4 SILVER

GoPro®
Be a HERO. ■■■■

/ Join the GoPro Movement



facebook.com/GoPro



youtube.com/GoPro



twitter.com/GoPro



instagram.com/GoPro

To download this user manual in a different language, visit **gopro.com/support**.

Pour télécharger ce manuel de l'utilisateur dans une autre langue, rendez-vous sur **gopro.com/support**.

Wenn Sie dieses Benutzerhandbuch in einer anderen Sprache herunterladen möchten, besuchen Sie **gopro.com/support**.

Per scaricare questo manuale utente in un'altra lingua, visita **gopro.com/support**.

Para descargar este manual de usuario en otro idioma, visite **gopro.com/support**.

Para baixar este manual do usuário em outro idioma, acesse **gopro.com/support**.

このユーザーマニュアルの他言語版をダウンロードするには、**gopro.com/support**にアクセスしてください。

若要下載其他語言版本的使用說明書，請前往：**gopro.com/support**。

如需下載本用戶手冊的其他語言版本，請訪問 **gopro.com/support**。

/ Table of Contents

Optional Accessories	6
The Basics	8
Getting Started	10
Camera Displays	16
Camera Icons	20
Camera Menus	22
Camera Modes	24
Navigating Settings Menus	25
Video Mode	27
Photo Mode	39
Multi-Shot Mode	43
Playback Mode	50
Setup Mode	54
Connecting to the GoPro App	62
Transferring Files to a Computer	63
Protune™	64
Battery	70
Important Messages	76
The Frame	78

/ Table of Contents

Using the Mounts	82
Frequently Asked Questions	86
Customer Support	88
Trademarks	88
Regulatory Information	88

/ Optional Accessories



Battery BacPac™

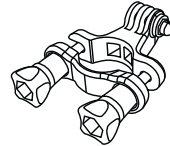

Handlebar/Seatpost/
Pole Mount

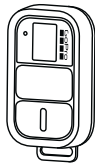

Smart Remote



Chesty (Chest Harness)

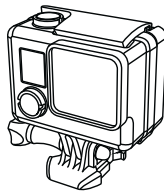

Standard Housing
131' (40m)

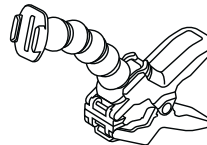

Jaws: Flex Clamp

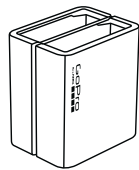

Dual Battery Charger
for HERO 4 Batteries

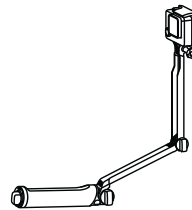

3-Way

/ Wear It. Mount It. Love It.™

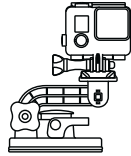

Suction Cup

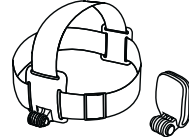

Head Strap + QuickClip

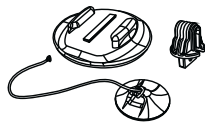

Surfboard Mounts



Tripod Mounts

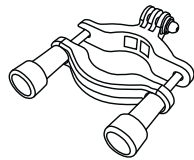

Roll Bar Mount



Fetch (Dog Harness)

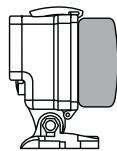



Floaty Backdoor

See more at
gopro.com.

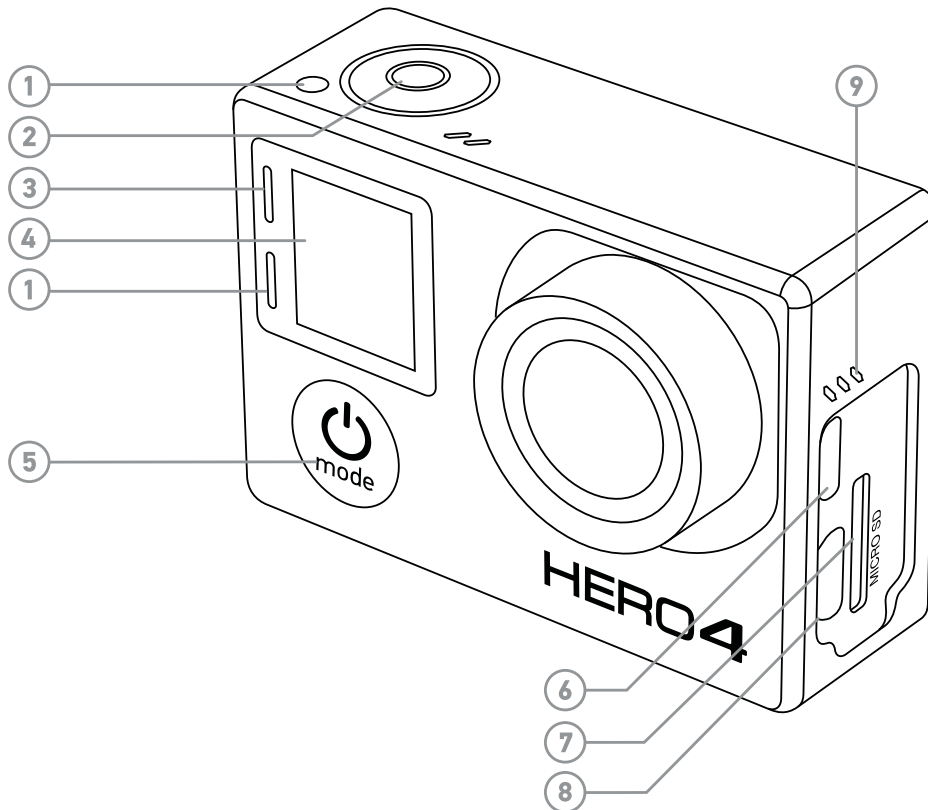
/ The Basics



1. Camera Status Light (red)
2. Shutter/Select Button []
3. Wireless Status Light (blue)
4. Camera Status Screen
5. Power/Mode Button []
6. Micro HDMI Port
(cable not included)
7. microSD Card Slot
(microSD card not included)
8. Mini-USB Port
(supports composite A/C cable/ 3.5mm stereo mic adapter, not included)
9. Audio Alert

/ The Basics

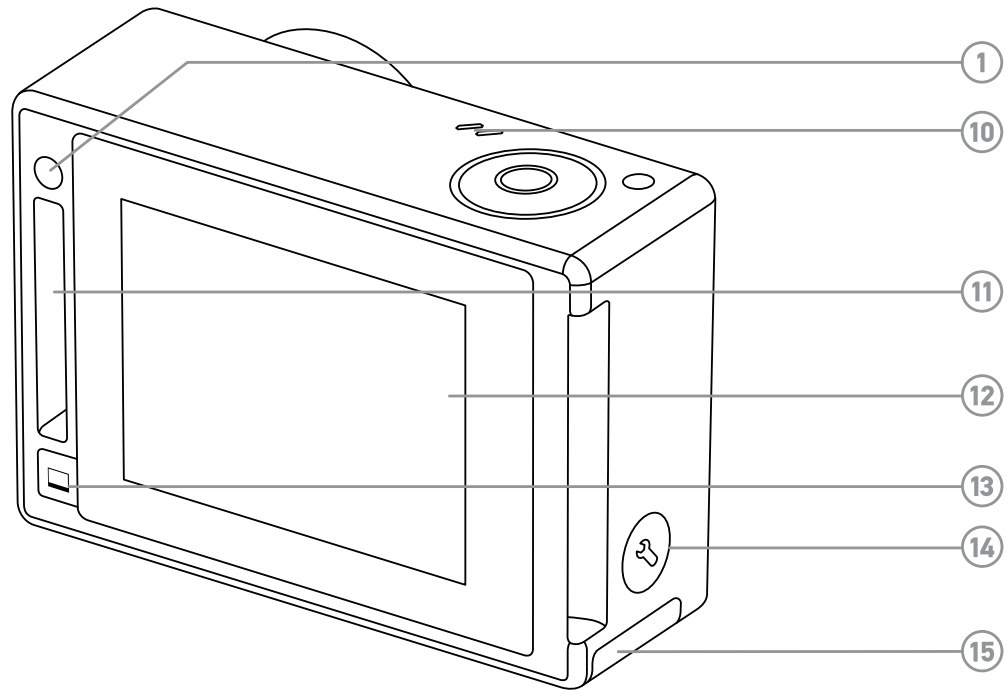

- 10. Microphone
- 11. HERO Port
- 12. Touch Display
- 13. Touch Display Sleep/Wake Button []
- 14. Settings/Tag Button []
- 15. Battery Door

/ Getting Started

CHARGING THE BATTERY

1. Remove the camera from The Frame.

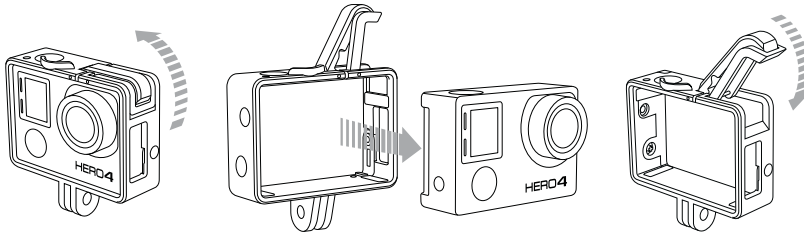

2. Remove the camera side door and insert a microSD, microSDHC or microSDXC card (sold separately) into the card slot. A microSD card with a Class 10 or UHS-1 rating is required.

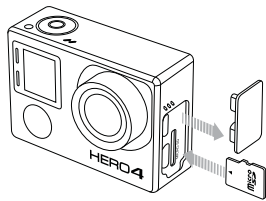

3. Open the bottom door, insert the battery and then close the bottom door.

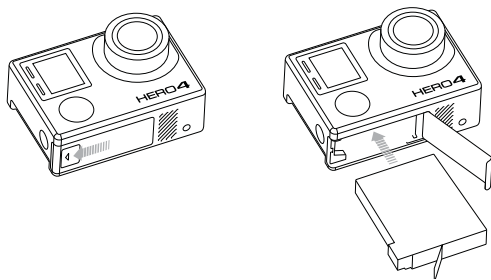

/ Getting Started

4. Charge the battery by connecting the camera to a computer using the included USB cable. The charging icon appears on the camera status screen and shows a full battery when charging is complete.

The included lithium-ion battery comes partially charged. No damage occurs to the camera or battery if used prior to a full charge.

PRO TIP: With the Dual Battery Charger, you can charge your battery outside of the camera. For details, visit gopro.com.

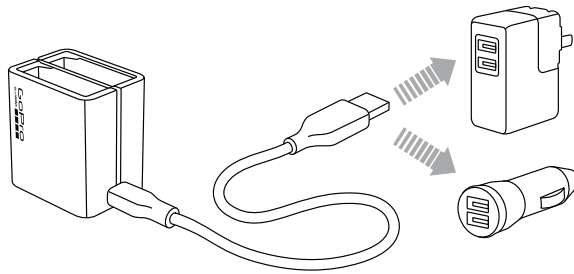

For more battery information, see *Battery*.



WARNING: Use caution when using your GoPro as part of your active lifestyle. Always be aware of your surroundings to avoid injury to yourself and others. Abide by all local laws when using this camera.





/ Getting Started

CAMERA SOFTWARE UPDATES

To get the latest features and best performance from your HERO4 camera, make sure you are using the most current camera software. You can update your camera software via the GoPro App, GoPro software or at gopro.com/getstarted.

CAMERA DEFAULT SETTINGS

The HERO4 Silver camera powers up with the following default settings:

	Video	1080p30 SuperView
	Photo	12MP, Wide Field of View (FOV)
	Multi-Shot	Burst option (set to 30 photos in 1 second)
	QuikCapture	Off
	Wireless	Off

To change your **Video** or **Photo** settings, see *Video Settings* and *Photo Settings*.

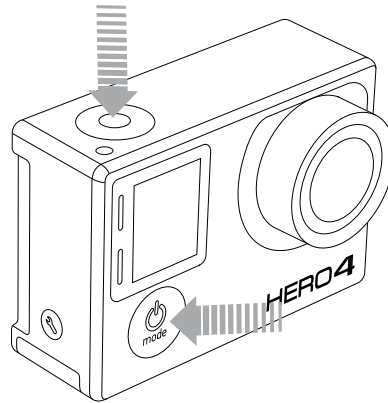



POWERING ON + OFF

To Power On:

Press the **Power/Mode** button [] once. The camera status lights (red) flash three times and the sound indicator emits three beeps. When the camera status screen displays information, your camera is on.

To Power Off:

Press and hold the **Power/Mode** button [] for two seconds. The camera status lights (red) flash several times and the sound indicator emits seven beeps.

PRO TIP: When the camera is off and QuikCapture is enabled, you can turn the camera on and immediately begin capturing video or Time Lapse photos just by pressing the **Shutter/Select** button []. Press once for video, press and hold for two seconds for Time Lapse photos. Press again to stop recording and power off the camera. For details, see *QuikCapture* in *Setup Mode*.

/ Getting Started

INSERTING + REMOVING MICROSD CARDS

The HERO4 Silver camera is compatible with 4GB, 8GB, 16GB, 32GB and 64GB capacity microSD, microSDHC and microSDXC memory cards (sold separately). You must use a microSD card with a Class 10 or a UHS-1 rating. GoPro recommends using brand name memory cards for maximum reliability in high-vibration activities.

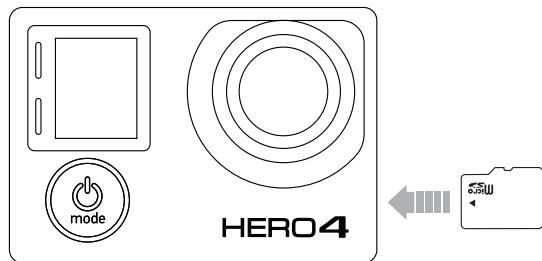

To Insert the microSD Card:

Slide the memory card into the card slot with the label facing the front of the camera.

When fully inserted, the card clicks into place.

/ Getting Started

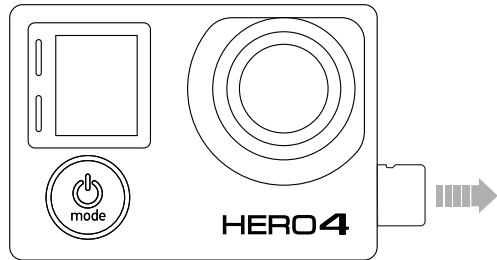

To Remove the microSD Card:

Place your fingernail against the edge of the memory card and lightly press it further into the camera.

The card springs out far enough to be removed.

NOTICE: Use care when handling memory cards. Avoid liquids, dust and debris. As a precaution, power off the camera before inserting or removing the card. Check manufacturer guidelines regarding use in acceptable temperature ranges.

/ Camera Displays

Your HERO4 Silver features a status screen on the front of the camera and a larger touch display on the back.

CAMERA STATUS SCREEN

The camera status screen on the front of the camera displays the following information about modes and settings:

1. Camera Modes/FOV
(field of view)
2. Camera Settings
3. Resolution/fps
(frames per second)
4. Protune
5. Number of Files Captured
6. Time/Storage/Files
7. Wireless
8. Battery Life

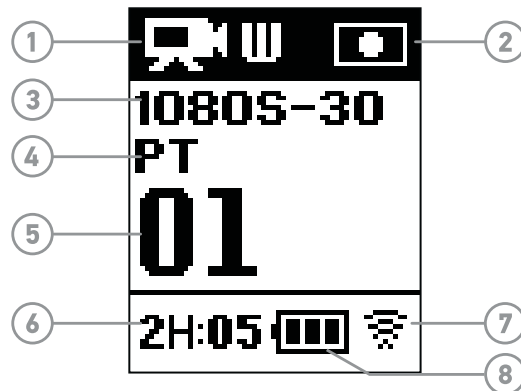

Note: The icons that appear on the camera status screen vary by mode.

TOUCH DISPLAY

The integrated touch display on the back of the camera lets you control your camera and its settings, and preview and play back videos and photos. You can also use it as a viewfinder so you can see what your camera sees for easy shot-framing.

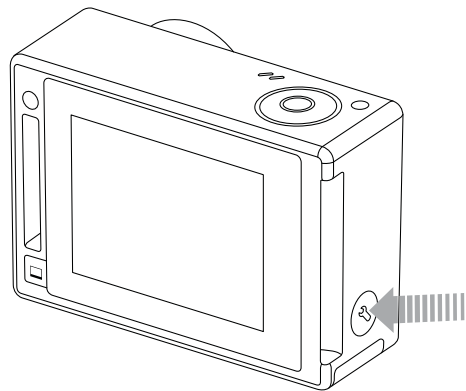

Turning the Touch Display On/Off

The touch display automatically turns on/off when you power the camera on/off.

PRO TIP: To conserve battery power, dim your screen or turn it off when it is not in use. For details, see *Touch Display* in *Setup Mode*.

/ Camera Displays

Gestures

Use these gestures to navigate the touch display:

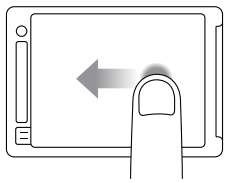

Swipe Left
Display camera modes.

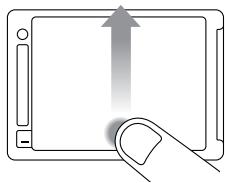

Swipe Up from Bottom Edge
Open the settings menu for the current mode.

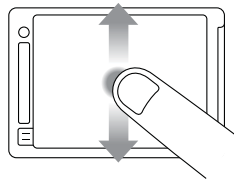

Swipe Up/Down
Move through settings lists.

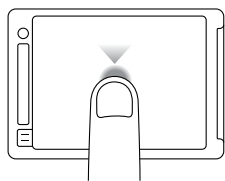

Tap
Select an item, turn a setting on/off.

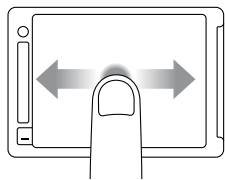

Swipe Left/Right
Display gallery images (**Playback** mode).

/ Camera Displays

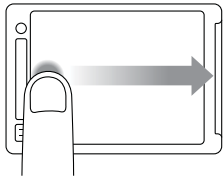

Swipe Right from Left Edge
Display last file captured.

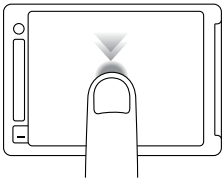

Double Tap
Zoom in/out on an image.

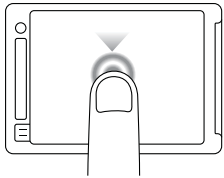



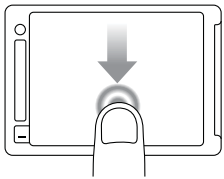

























Press for Three Seconds
Lock the touch display. (Lock setting must be on.)



Slide Down and Hold
Unlock the touch display. (Lock setting must be on.)

/ Camera Icons

	Auto Low Light		LEDs
	Auto Off		Looping
	Beeps		Megapixels
	Burst Photos		Multi-Shot Mode
	Color		Night Lapse
	Continuous Photos		Night Photo
	Date/Time		On-Screen Display
	Default Mode		Orientation
	Delete		Photo Mode
	Exposure Value Compensation		Playback Mode
	Field of View		Protune
	Frames Per Second		QuikCapture
	Interval		Rate
	ISO Limit		Setup Mode

/ Camera Icons



Sharpness



Shutter



Single Photo



Spot Meter



Time Lapse



Touch Display



Video



Video + Photo



Video Format



Video Mode



Video Resolution



White Balance



Wireless

/ Camera Menus

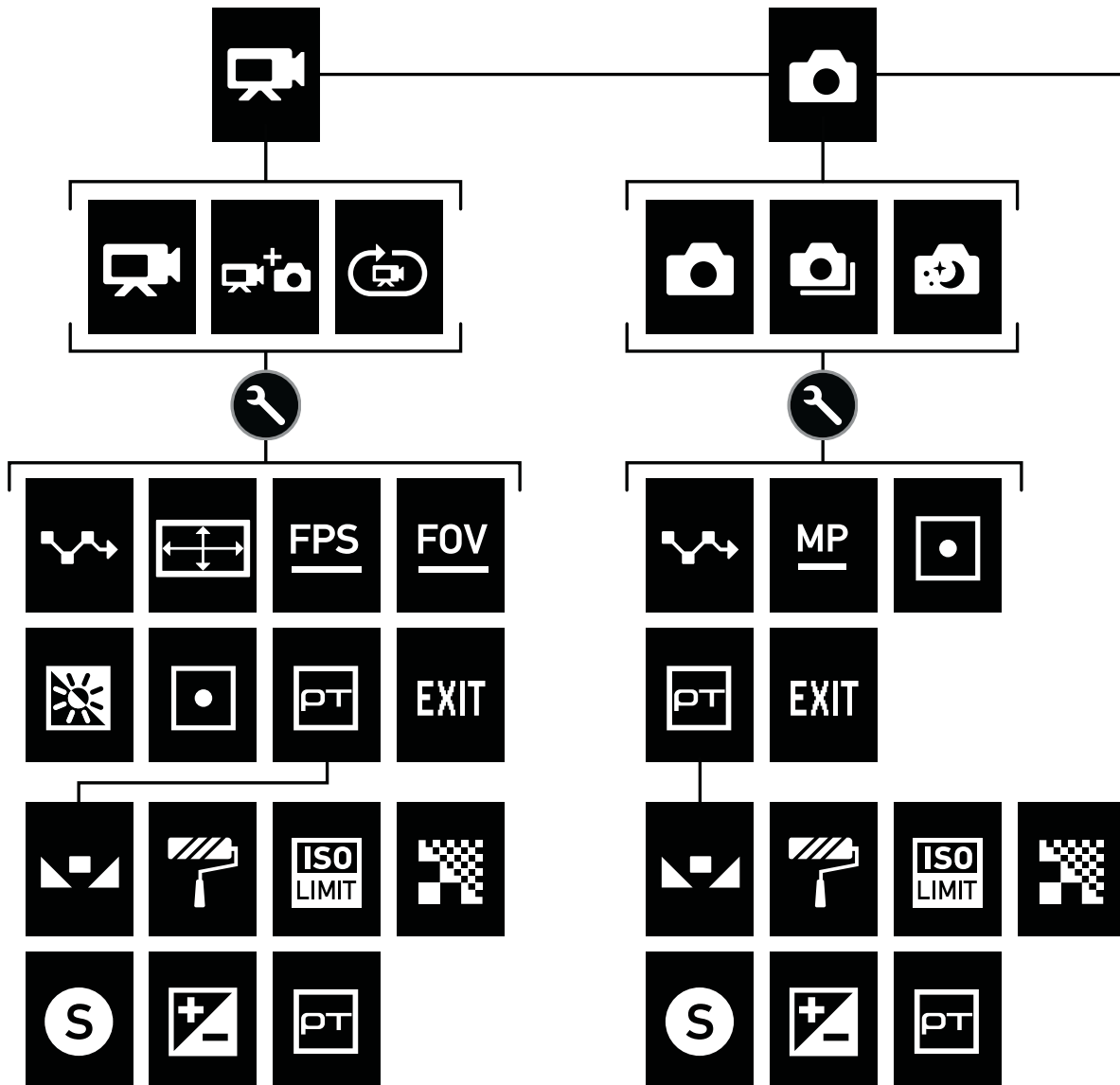



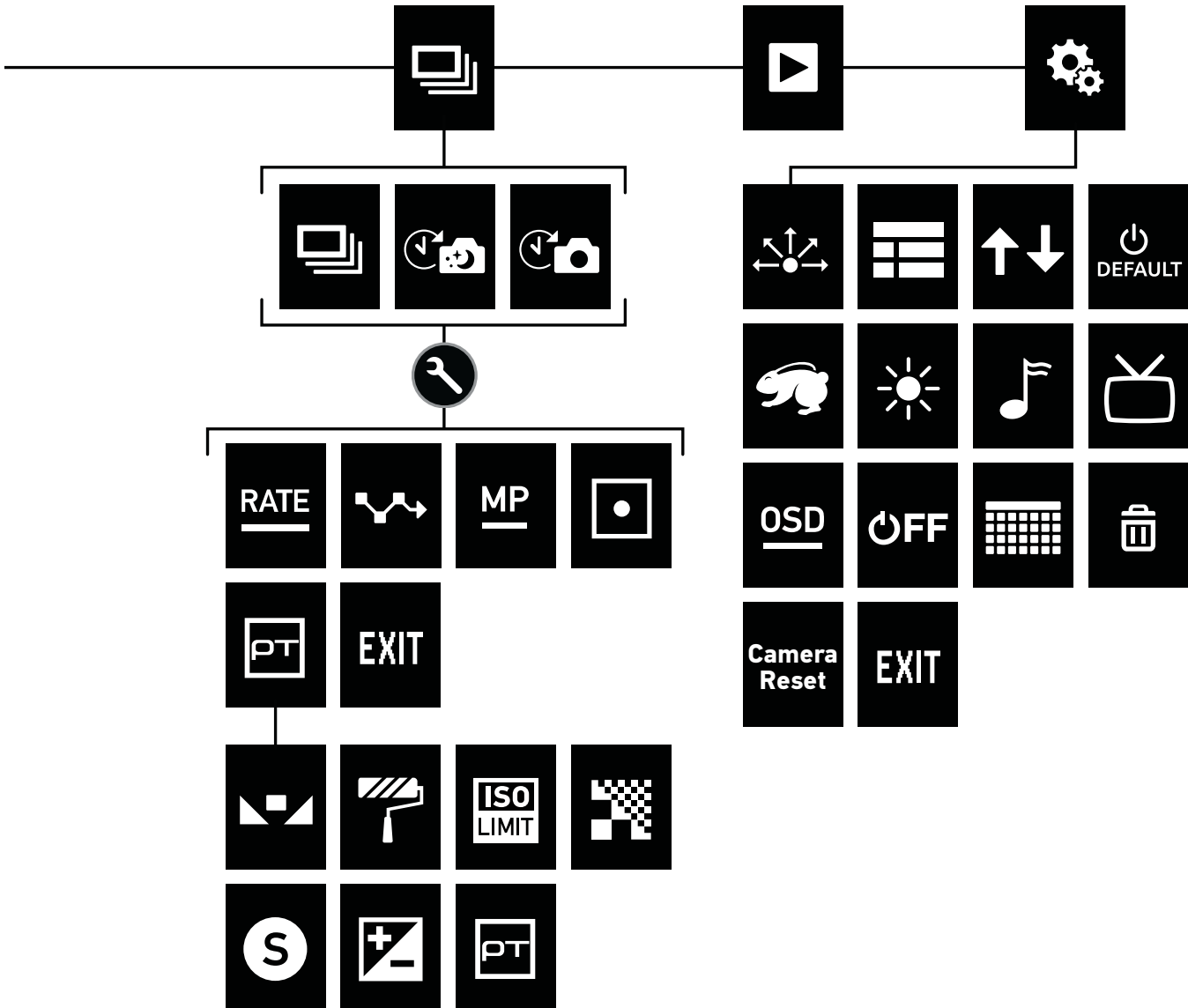

/ Camera Menus



/ Camera Modes

The HERO4 Silver features several camera modes. Swipe left on the touch display, or press the **Power/Mode** button [] repeatedly to cycle through the modes.

These modes appear:

	Video	Record video
	Photo	Capture a single photo
	Multi-Shot	Capture a series of photos
	Playback	Play back videos and photos
	Setup	Adjust general camera settings

PRO TIP: From any mode, swipe right from the left edge of the screen to display the last captured image.

/ Navigating Settings Menus

Each camera mode has its own settings menu. With your HER04 Silver, you can navigate the settings menus using the touch display or the buttons on the camera.

TO NAVIGATE WITH THE TOUCH DISPLAY:

1. Verify that the camera is in the desired camera mode. If an icon for that mode does not appear in the upper left corner of the touch display, swipe left and then tap the mode.

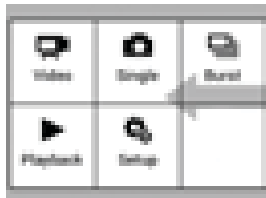

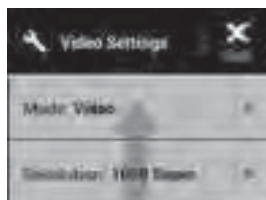

2. From the bottom of the screen, swipe up to open the settings menu for that mode.



3. Swipe up or down to scroll through the settings for that mode.
4. Tap and swipe, as needed, to select a new option for the setting.
5. To exit the settings menu, swipe down from the top of the screen, tap Exit, or press the **Settings/Tag** button [].

/ Navigating Settings Menus

TO NAVIGATE WITH THE CAMERA BUTTONS:

1. Verify that the camera is in the desired camera mode. If an icon for that mode does not appear on the camera status screen, press the **Power/Mode** button [] repeatedly until it appears.
2. Press the **Settings/Tag** button [] to open the settings menu for that mode.
3. Use the **Power/Mode** button [] to cycle through the settings.



4. Press the **Shutter/Select** button [] to cycle through the options within a setting. To select an option, leave the option highlighted when you move to another screen.

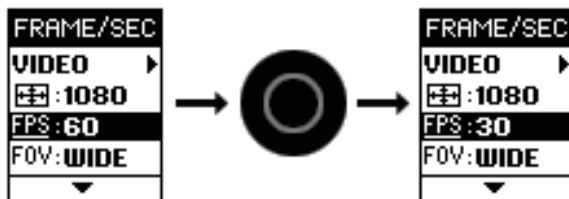

5. To go back to the previous screen or exit the settings menu, press the **Settings/Tag** button [].

CAPTURING VIDEO

To capture video, verify that the camera is in a **Video** mode. If one of the **Video** icons does not appear in the upper left on your camera's touch display, swipe left, then tap **Video**.

To Start Recording:

Press the **Shutter/Select** button []. The camera emits one beep and the camera status lights (red) flash while recording.

To Stop Recording:

Press the **Shutter/Select** button []. The camera status lights (red) flash three times and the camera emits three beeps.

If the memory card is full or the battery is out of power, your camera automatically stops recording. Your video is saved before the camera powers off.

PRO TIP: When the camera is off and QuikCapture is enabled, you can turn the camera on and immediately begin capturing video just by pressing the **Shutter/Select** button []. Press again to stop recording and power off the camera. For details, see *Setup Mode*.

/ Video Mode

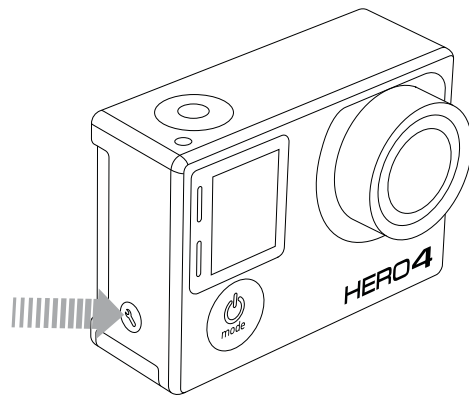

HIGHLIGHT TAGGING

You can mark specific moments in your video as they happen with HiLight Tags. HiLight Tags make it easy to find the best highlights to share. You can add tags with your camera, the GoPro App or the Smart Remote (sold separately).

To Add a HiLight Tag:

While recording video, press the **Settings/Tag** button [].

VIDEO SETTINGS

For instructions on how to change the following settings, see *Navigating Settings Menus*.

Three capture modes are available for **Video** mode. The capture mode that you select determines the **Video** settings that appear in the rest of the menu.

Capture Mode	Description
Video (default)	Captures video.
Video + Photo	Simultaneously captures both video and photos. You can set the camera to capture a photo at selected intervals while you record video. For details, see <i>Video + Photo Intervals</i> in this section.

/ Video Mode

Capture Mode	Description
Looping	Lets you continuously record and save only the best moments, which helps to conserve space on your microSD card. Looping is available only if Protune™ is turned off.

PRO TIP: Easily create epic GoPro-style videos using free GoPro software. Learn more and download this software at gopro.com/getstarted.

 **INTERVAL**

The Interval setting applies to Looping and Video + Photo. Interval determines the amount of time that passes between each captured frame.

Looping Intervals

Available intervals for Looping are 5, 20, 60 and 120 minutes. For example, if you select a 5-minute interval, only the previous 5 minutes is saved when you stop recording. If you record for 5 minutes and do not press the **Shutter/Select** button [] to stop recording and save, the camera begins a new 5-minute interval by recording over your previous 5 minutes of footage.

You can also select max video as the interval. With this option, the camera records until the memory card is full, then overwrites the content.

/ Video Mode

PRO TIP: Multiple chapter files are written to your memory card so that small segments of content can be overwritten during loop recording. When viewing this content on a computer, you see separate files for each time segment. Use GoPro software to combine the files into a longer video.

Video + Photo Intervals

Available intervals for Video + Photo range from 5-60 seconds. The quality of the photo depends on the selected video resolution and FOV.

RESOLUTION, FPS AND FOV

The HERO4 Silver includes the video resolutions listed below.

Video Resolution	NTSC/ PAL	FOV	Screen Resolution
4K	15/12.5	Ultra Wide	3840x2160, 16:9
2.7K	30/25 24/24	Ultra Wide, Medium	2704x1520, 16:9
1440p	48/48 30/25 24/24	Ultra Wide	1920x1440, 4:3
1080p	60/50 48/48 30/25 24/24	Ultra Wide, Medium, Narrow	1920x1080, 16:9
1080p SuperView	60/50 48/48 30/25 24/24	Ultra Wide	1920x1080, 16:9
960p	100/100 60/50	Ultra Wide	1280x960, 4:3

/ Video Mode

Video Resolution	NTSC/ PAL	FOV	Screen Resolution
720p	120/120 60/50 30/25	Ultra Wide, Medium, Narrow	1280x720, 16:9
720p SuperView	100/100 60/50	Ultra Wide	1280x720, 16:9
WVGA	240/240	Ultra Wide	848x480, 16:9

/ Video Mode

Video Resolution	Best Use
4K	Stunning high-resolution video with professional low-light performance. 8MP stills available from video. Recommended for tripod or fixed position shots.
2.7K	16:9 resolution video downscales to provide stunning, cinema-quality results for professional productions.
1440p	Recommended for body-mounted shots. Larger viewing area and high frame rate yield the smoothest, most immersive results for high-action capture.
1080p	1080p60 is great for all shots. High resolution and frame rate yield stunning results. Tripod or fixed mounting for 1080p48, 1080p30 and 1080p24 is ideal for television and film productions.

/ Video Mode

Video Resolution	Best Use
1080p SuperView	SuperView delivers the world's most immersive field of view. Recommended for body- or gear-mounted shots. More vertical 4:3 content is automatically stretched to full-screen 16:9 for stunning widescreen playback on your computer or TV.
960p	Use for body-mounted shots and when slow motion is desired. Provides large viewing area and smooth results for high action capture.
720p	Good for handheld shots and when slow motion is desired.
720p SuperView	SuperView delivers the world's most immersive field of view. Good for body- or gear-mounted shots. More vertical 4:3 content is automatically stretched to full-screen 16:9 for stunning widescreen playback on your computer or TV.
WVGA	Good when super slow motion is desired and standard definition is acceptable.

/ Video Mode

FOV	Best Use
Ultra Wide	Largest field of view, increased image stability. Good for action shots where you want to capture as much as possible within the frame.
Medium	Mid-range field of view, moderate image stability.
Narrow	Smallest field of view, reduced image stability. Reduced distortion. Good for capturing content at a distance.

/ Video Mode



LOW LIGHT

Auto Low Light allows you to shoot in low-light environments or when quickly transitioning in and out of low-light conditions. The camera automatically adjusts fps to achieve the optimal exposure and best results.

Auto Low Light is not available for 240 fps or 30 fps and below. The options for this setting are on (default) and off.



SPOT METER

Spot Meter lets you film from a dark space while pointing the camera into a brighter setting, such as when recording the outdoors from within a car. When Spot Meter is turned on, [] appears on the camera displays. The options for this setting are off (default) and on.

*Note: Changes that you make to the Spot Meter setting in **Video** mode apply only to video capture. To adjust this setting for photo capture, adjust the setting in **Photo** mode. To adjust this setting for multi-shot capture, adjust the setting in **Multi-Shot** mode.*



PROTUNE

For details about Protune settings, see *Protune*.



*Note: Changes that you make to the Protune settings in **Video** mode apply only to video capture. To adjust this setting for photo capture, adjust the setting in **Photo** mode. To adjust this setting for multi-shot capture, adjust the setting in **Multi-Shot** mode.*

CAPTURING A PHOTO

To capture a photo, verify that the camera is in a **Photo** mode. If one of the **Photo** icons does not appear in the upper left of your camera's touch display, swipe left, then tap **Photo**.

To Capture a Photo:

Press the **Shutter/Select** button []. The camera beeps two times, the camera status lights (red) flash and the counter on the camera status screen increases by one.

PRO TIP: While capturing video, you can manually take a photo at any time by pressing the **Power/Mode** button []. Press and hold the **Power/Mode** button [] to capture a photo every 5 seconds.

/ Photo Mode

PHOTO SETTINGS

For instructions on how to change the following settings, see *Navigating Settings Menus*.

Three capture modes are available for **Photo** mode. The capture mode that you select determines the **Photo** settings that appear in the rest of the menu.

Capture Mode	Description
Single (default)	Captures a single photo.
Continuous	Captures a series of photos continuously while holding down the Shutter/Select button [].
Night	Captures a single photo with a customizable exposure time up to 30 seconds. For details about available exposure times, see <i>Shutter</i> in <i>Protune</i> .



MEGAPIXELS

The HERO4 Silver captures photos at 12MP, 7MP or 5MP. Smaller megapixel values take up less space on the microSD card.

*Note: Changes that you make to the Megapixels setting in **Photo** mode apply only to photo capture. To adjust this setting for multi-shot capture, adjust the setting in **Multi-Shot** mode.*

Photo Resolution	Field of View (FOV)
12MP Wide (default) 7MP Wide	Largest field of view. Good for action shots where you want to capture as much as possible within the frame.
7MP Medium 5MP Medium	Mid-range field of view.



INTERVAL

Interval applies only to Continuous photo. Available intervals are 3 (default), 5 or 10 photos every second.

/ Photo Mode

SPOT METER

Spot Meter lets you capture photos from a dark space while pointing the camera into a brighter setting, such as when recording the outdoors from within a car. When Spot Meter is turned on, [] appears on the camera displays. The options for this setting are off (default) and on.

*Note: Changes that you make to the Spot Meter setting in **Photo** mode apply only to photo capture. To adjust this setting for video capture, adjust the setting in **Video** mode. To adjust this setting for multi-shot capture, adjust the setting in **Multi-Shot** mode.*

PROTUNE

For details about Protune settings, see *Protune*.

*Note: Changes that you make to the Protune settings in **Photo** mode apply only to photo capture. To adjust this setting for video capture, adjust the setting in **Video** mode. To adjust this setting for multi-shot capture, adjust the setting in **Multi-Shot** mode.*

/ Multi-Shot Mode

In **Multi-Shot** mode, you can capture a series of photos. Three capture modes are available: Burst (capture photos at a specified rate), Time Lapse (capture photos at specified intervals) and Night Lapse (capture photos at specified intervals in low-light environments).

CAPTURING BURST PHOTOS

To capture a Burst photo series, verify that the camera is in Burst mode. If the Burst icon [] does not appear in the upper left on your camera's touch display, swipe left, tap **Photo**, and then tap Burst.

To Capture Burst Photos:

Press the **Shutter/Select** button []. The camera status lights (red) flash and the camera beeps multiple times.

The camera status screen displays *BUSY* while the camera processes these files. Once *BUSY* disappears, the camera is ready for the next action.

See *Rate* in this section for options available for Burst photos.

/ Multi-Shot Mode

CAPTURING TIME LAPSE OR NIGHT LAPSE PHOTOS

To capture a Time Lapse series, verify that the camera is set to capture Time Lapse photos. If the Time Lapse icon [] does not appear in the upper left on your camera's touch display, swipe left, tap **Multi-Shot** and then tap Time Lapse.

To capture a Night Lapse series, verify that the camera is set to capture Night Lapse photos. If the Night Lapse icon [] does not appear in the upper left on your camera's touch display, swipe left, tap **Multi-Shot** and then tap Night Lapse.

To Capture Time Lapse/Night Lapse Photos:

Press the **Shutter/Select** button []. The camera initiates countdown and the camera status lights (red) flash each time a photo is captured.

To Stop Time Lapse/Night Lapse Photos:

Press the **Shutter/Select** button []. The camera status lights (red) flash three times and the camera emits three beeps.

PRO TIP: When the camera is off and QuikCapture is enabled, you can turn the camera on and immediately begin capturing Time Lapse photos just by pressing and holding the **Shutter/Select** button [] for two seconds. Press again to stop recording and power off the camera. For details, see *Setup Mode*.

MULTI-SHOT SETTINGS

For instructions on how to change the following settings, see *Navigating Settings Menus*.

Three capture modes are available for **Multi-Shot** mode. The capture mode that you select determines the **Multi-Shot** settings that appear in the rest of the menu.

Capture Mode	Description
Burst (default)	Captures up to 30 photos in 1 second. Perfect for capturing the definitive moment in fast-action sports.
Time Lapse	Captures a series of photos at specified intervals. You can use Time Lapse to capture photos of any activity, so you can choose the best ones later.
Night Lapse	Captures a series of photos at specific intervals and exposure times. Use Night Lapse in low light environments, such as when capturing the night sky over a period of time. For details about available exposure times, see <i>Shutter in Protune</i> .

PRO TIP: For longer exposure times during the day, use Night Lapse.

/ Multi-Shot Mode

RATE

Rate applies only to Burst. Photos can be captured at the following rates:

3 photos in 1 second

5 photos in 1 second

10 photos in 1 second

10 photos in 2 seconds

10 photos in 3 seconds

30 photos in 1 second (default)

30 photos in 2 seconds

30 photos in 3 seconds

PRO TIP: Sometimes 30 photos in 1 second is too fast. Try a slower Burst interval to better match the action.

/ Multi-Shot Mode



MEGAPIXELS

The HERO4 Silver captures photos at 12MP, 7MP or 5MP. Smaller megapixel values take up less space on the microSD card.

*Note: Changes that you make to the Megapixels setting in **Multi-Shot** mode apply only to multi-shot capture. To adjust this setting for photo capture, adjust the setting in **Photo** mode.*

Settings	Description
12MP Wide (default) 7MP Wide	Largest field of view. Good for action shots where you want to capture as much as possible within the frame.
7MP Medium 5MP Medium	Mid-range field of view.

/ Multi-Shot Mode



Interval applies only to Time Lapse and Night Lapse. Interval determines the amount of time that passes between each captured frame.

Time Lapse Intervals

Available intervals for Time Lapse range from 0.5 seconds (default) to 60 seconds.

Interval	Examples
0.5-2 seconds	Surfing, biking or other sport
2 seconds	Busy street corner
5-10 seconds	Sunset
10-60 seconds	Lengthy activities, such as construction projects

Night Lapse Intervals

Available intervals for Night Lapse range from 10 seconds (default) to 60 minutes.

SPOT METER

Spot Meter lets you capture photos from a dark space while pointing the camera into a brighter setting, such as when recording the outdoors from within a car. When Spot Meter is turned on, [] appears on the camera status screen. The options for this setting are off (default) and on.

*Note: Changes that you make to the Spot Meter setting in **Multi-Shot** mode apply only to multi-shot capture. To adjust this setting for video capture, adjust the setting in **Video** mode. To adjust this setting for photo capture, adjust the setting in **Photo** mode.*

PROTUNE

For details about Protune settings, see *Protune*.

*Note: Changes that you make to the Protune settings in **Multi-Shot** mode apply only to multi-shot capture. To adjust this setting for video capture, adjust the setting in **Video** mode. To adjust this setting for photo capture, adjust the setting in **Photo** mode.*

/ Playback Mode

You can play back your content on the camera's touch display, your computer, TV or smartphone/tablet (using the GoPro App).



PLAYING BACK VIDEOS AND PHOTOS ON YOUR HERO4 SILVER

With the HERO4 Silver touch display, you can play back your videos and photos directly on your camera.

To Play Back Content Using the Touch Display:







1. Swipe left, and then tap **Playback**.
2. Tap the thumbnail icon [] to display thumbnails of your content.
3. Swipe to scroll through the thumbnails.

Note: For photo series (Burst, Time Lapse, Night Lapse and Continuous photos), the thumbnail displays the first photo in the series.

4. Tap a video or photo to open it in full-screen view.
Note: Double tap to zoom in/out (not available for resolutions with only Ultra Wide or Wide FOV).
5. For video, tap [].
6. To return to the thumbnails screen, tap [].
7. To exit **Playback** mode, swipe left, and then tap a different mode.

PRO TIP: In **Playback** mode, swipe up from the bottom of the screen to display more playback controls.

To Play Back Content When the Camera is in a Housing:

1. Power on the camera.
2. Press the **Power/Mode** button [] to cycle to **Playback** mode.
3. Press the **Shutter/Select** button [] to select **Playback**.
4. Press the **Power/Mode** button [] to cycle to the thumbnail icon [].
5. In thumbnail preview, use the **Power/Mode** button [] to cycle through the thumbnails.
6. Press the **Shutter/Select** button [] to view a thumbnail.

PLAYING BACK VIDEOS AND PHOTOS ON A COMPUTER

For best results playing back your content on a computer, visit gopro.com/getstarted to download the latest GoPro software. Be sure your Mac® or Windows® computer meets these minimum system requirements:

	Windows	Mac
Operating System	Windows 7, 8.x	OS X® 10.8 or later
CPU	Intel® Core 2 Duo™ (Intel Quad Core™ i7 or better recommended)	Intel® Dual Core™ (Intel Quad Core i7 or better recommended)

/ Playback Mode

	Windows	Mac
Graphics Card	Card that supports OpenGL1.2 or later	
Screen Resolution	1280 x800	1280 x768
RAM	2GB (4GB or greater recommended)	4GB
Hard Drive	5400 RPM internal drive (7200 RPM drive or SSD recommended) If external, use USB 3.0 or eSATA	5400 RPM internal drive (7200 RPM drive or SSD recommended) If external, use Thunderbolt, FireWire or USB 3.0

To Play Back Content on Your Computer:

1. Download the latest GoPro software from **gopro.com/getstarted**.
2. Connect the camera to your computer using the included USB cable.
3. Copy the files to your computer or external hard drive.
4. Play back your content with GoPro software.

PLAYING BACK VIDEOS AND PHOTOS ON YOUR TV

Playing back videos and photos on your TV/HDTV requires a micro HDMI, composite or combo cable (all sold separately).

To Play Back Content on a TV:

1. Plug the camera into a TV/HDTV with a micro HDMI cable, composite cable or combo cable.
2. Select the input on your TV that corresponds to the port into which you plugged the cable.
3. Power on the camera.
4. On your camera's touch display, swipe left, and then tap **Playback** [].
5. Swipe and tap to navigate and select files.

PLAYING BACK CONTENT ON A SMARTPHONE/TABLET

1. Connect your camera to the GoPro App. For details, see *Connecting to the GoPro App*.
2. Use the controls on the app to play back your footage on your smartphone/tablet.

/ Setup Mode

In **Setup** mode, you can change settings that apply to all camera modes. For instructions on how to change the following settings, see *Navigating Settings Menus*.





When Wireless is on, a Wireless status icon appears on the camera status screen and touch display and the blue wireless lights blink intermittently.

Setting	Description
Off (default)	
GoPro App	Camera connects to the GoPro App. For instructions on connecting to this app, see <i>Connecting to the GoPro App</i> .
WiFi Remote	Camera connects to the remote (sold separately). For instructions on pairing, see the user manual for the remote.

PRO TIP: If the camera is powered on and ready to capture videos or photos, you can press and hold the **Settings/Tag** button [] for two seconds to turn Wireless on/off. You can also do this when the camera is powered off.

 **TOUCH DISPLAY**

These settings let you manage the touch display to conserve battery power.



Setting	Description
Sleep 	Automatically dims the touch display after a period of inactivity. To manually dim the screen or to wake it, press the Touch Display Sleep/Wake button []. The options for this setting are 1 minute, 2 minutes, 3 minutes and Never (default).
Lock 	Lets you use gestures to lock and unlock the touch display. The options for this setting are off (default) and on. When this setting is on, press the touch display for three seconds to lock it. To unlock the touch display, slide down and hold.

/ Setup Mode

Setting	Description
Brightness 	Determines the level of light on the touch display. The options for this setting are high (default), medium and low.
Touch Display On/Off	Turns the touch display on or off when the camera is powered on. The options for this setting are on (default) and off.

 **ORIENTATION**

If you mount your camera upside down, you might have to rotate the files during editing. This setting eliminates the need to flip your video or photos after recording.

Setting	Description
Up 	Camera is always assumed to be right-side up.
Down 	Camera is always assumed to be upside down.

 **DEFAULT MODE**

You can select the mode and sub-mode that appear when the camera powers on. The options are **Video** (Video, Video + Photo, Looping), **Photo** (Single, Continuous, Night) or **Multi-Shot** (Burst, Time Lapse, Night Lapse).

/ Setup Mode



With QuikCapture, you can quickly turn your camera on and begin capturing video or Time Lapse photos. The options for this setting are on and off (default).

Note: QuikCapture is disabled when the camera is connected to the remote or the GoPro App.

To Capture Video with QuikCapture:

With the camera powered off, press and release the **Shutter/Select** button []. Your camera automatically powers on and begins capturing video.

To Capture Time Lapse Photos with QuikCapture:

With the camera powered off, press and hold the **Shutter/Select** button [] for two seconds. Your camera automatically powers on and begins capturing Time Lapse photos.

To Stop Recording:

Press and release the **Shutter/Select** button [] to stop recording and power off the camera.

 **LEDS**

This setting determines which camera status lights (red) to activate. The options for this setting are 4 (top, bottom, front, back), 2 (front and back), or off (none). The default setting is 4.

Note: The Wireless status light (blue) is always activated unless you select off for this setting.

 **BEEPS**

You can set the volume for the sound indicators to be 100% (default), 70% or off.

 **VIDEO FORMAT**

The Video Format setting governs frame rates for recording and playback when viewing video on a TV/HDTV.

Setting	Description
NTSC (default)	Viewing video in North America
PAL	Viewing video on a PAL TV/HDTV (most televisions outside of North America)

/ Setup Mode

ON-SCREEN DISPLAY

The OSD (on-screen display) setting determines whether the recording icons and file information on video and on the viewing screen appear during playback. The options for this setting are on (default) and off.

AUTO OFF

Your camera can be configured to automatically power off after a specific period (30 seconds - 3 minutes) in which no videos or photos are captured and no buttons are pressed. You can also configure the camera to never automatically power off (default).

DATE/TIME

Your camera's date and time are automatically set when you connect your camera to the GoPro App or GoPro software. This setting lets you manually set the date and time. If the battery is removed from the camera for an extended period of time, you must reset the date and time (automatically or manually).



DELETE

This setting lets you delete the last file, or delete all files and format the memory card. Deleting all files is useful after you transfer your files to your computer and want to make room on your memory card for more content. LED lights blink until the operation is complete.

NOTICE: If you select All/Format, the memory card is reformatted, which deletes every file on the card.

CAMERA RESET

This setting resets your camera to the default settings.

*Note: If your camera is not responding but you do not want to lose your settings, press and hold the **Power/Mode** button for 8 seconds.*

/ Connecting to the GoPro App

The GoPro App lets you control your camera remotely using a smartphone or tablet. Features include full camera control, live preview, playback and sharing of content and camera software updates.

TO CONNECT YOUR HERO4 SILVER TO THE GOPRO APP:

1. Download the GoPro App to your smartphone/tablet from the Apple App Store, Google Play or Windows Phone marketplace.
2. On the camera, select GoPro App as the Wireless option:
 - a. Swipe left to display the modes, and then tap **Setup**.
 - b. Tap Wireless.
 - c. Tap GoPro App.
 - d. If you are connecting to the GoPro App for the first time, tap Pair New GoPro App. Otherwise, tap Existing.
3. On your smartphone/tablet, open the GoPro App and follow the on-screen instructions to connect it to your camera. The default password for your camera is *goprohero*.

/ Transferring Files to a Computer

To play back your video and photos on a computer, you must first transfer these files to a computer.

TO TRANSFER FILES TO A COMPUTER:

1. Download and install the latest GoPro software from **gopro.com/getstarted**.
2. Connect the camera to your computer using the included USB cable.

PRO TIP: You can also transfer files to a computer using a card reader (sold separately). Connect the card reader to your computer and insert the microSD card into the reader. You can then transfer files to your computer or delete selected files on your card.

/ Protune

PROTUNE BENEFITS

Protune unlocks the camera's full potential, yielding stunning image quality and cinema-caliber video and photos optimized for professional productions. Protune gives content creators more flexibility and workflow efficiency than ever before.

Protune is compatible with professional color correction tools, GoPro software and other video and photo editing software.

Protune enables manual control of White Balance, Color, ISO Limit, Sharpness and Exposure Value Compensation for advanced control and customization of your video footage and photos.

*Note: Changes that you make to the Protune settings apply only to the mode in which they are changed. To adjust this setting for video capture, adjust the settings in **Video** mode. To adjust this setting for photo capture, adjust the settings in **Photo** mode. To adjust this setting for multi-shot capture, adjust the settings in **Multi-Shot** mode.*



PROTUNE

The options for this setting are off (default) and on. When Protune is on, *PT* appears on the camera displays. Protune is available for all video and photo resolutions.

 **WHITE BALANCE**

White balance adjusts the overall color tone of videos and photos.

Setting	Description
Auto (default)	Automatically adjusts the color tone based on the environmental conditions
3000K	Warm light (incandescent or sunrise/sunset lighting)
5500K	Slightly cool light (cool fluorescent or average daylight)
6500K	Cool light (overcast conditions)
Native	Industry standardized optimized color

PRO TIP: The Native option yields a minimally processed data file directly from the image sensor that allows for more precise adjustments to be made in post-production. Recording with this option takes full advantage of the image sensor's capabilities.

/ Protune



COLOR

Color allows you to adjust the color profile of your video footage or photos.

Color Setting	Resulting Color Profile
GoPro Color (default)	Provides GoPro color-corrected profile (same great color as when Protune is turned off).
Flat	Provides neutral color profile that can be color-corrected to better match footage captured with other equipment, offering more flexibility in post-production. Due to its long curve, Flat captures more details in shadows and highlights.



ISO LIMIT

ISO Limit adjusts the camera's sensitivity in low-light environments, and creates a balance between brightness and resulting image noise. Image noise refers to the degree of graininess in the image.

Protune for Video ISO Limit

Setting	Resulting Video Quality
6400 (default)	Brighter video in low light, increased image noise
1600	Moderately bright video in low light, moderate image noise
400	Darker video in low light, reduced image noise

Protune for Photo ISO Limit

Setting	Resulting Photo Quality
800 (default)	Darker photo in very low light, increased image noise
400	Darker photo in low light, moderate image noise
200	Bright photo in indoor lighting, marginal image noise
100	Bright photo in outdoor daylight, minimal image noise

/ Protune



SHARPNESS

Sharpness controls the sharpness of your video footage or photos.

Sharpness Setting	Resulting Quality
High (default)	Ultra-sharp video or photo
Medium	Moderately sharp video or photo
Low	Softer video or photo



SHUTTER

Shutter applies only to Night Photo and Night Lapse and determines the amount of time that the shutter is open. You can set the shutter time to be automatic or a selected value.

Setting	Description
AUTO (default)	Up to 8 seconds
FIXED	10, 15, 20 or 30 seconds



EXPOSURE VALUE COMPENSATION (EV COMP)

Exposure Value Compensation affects the brightness of your video or photo. Adjusting this setting can improve image quality when shooting in environments with contrasting lighting conditions.

Settings

-2.0	-1.5	-1.0	-0.5	0 (default)	+0.5	+1.0	+1.5	+2.0
------	------	------	------	-------------	------	------	------	------

PRO TIP: Exposure Value Compensation adjusts brightness within the existing ISO Limit. If brightness has already reached the ISO Limit in a low-light environment, increasing the Exposure Value Compensation does not have any effect.



RESET

This option resets all Protune settings to their default values.

/ Battery

MAXIMIZING BATTERY LIFE

To maximize battery life, close the GoPro App. To maximize battery life when shooting longer-duration activities, turn off the touch display. Extreme cold temperatures can decrease battery life. To maximize battery life in cold conditions, keep the camera in a warm place prior to use. Shooting at higher frame rates and resolutions, and shooting with Protune turned on, increase power consumption.

PRO TIP: QuikCapture helps maximize battery life. For details, see *QuikCapture in Setup Mode*.

CHARGING THE BATTERY

The battery icon that appears on the camera displays blinks when the battery drops below 10%. If the battery reaches 0% while recording, the camera saves the file and powers off.

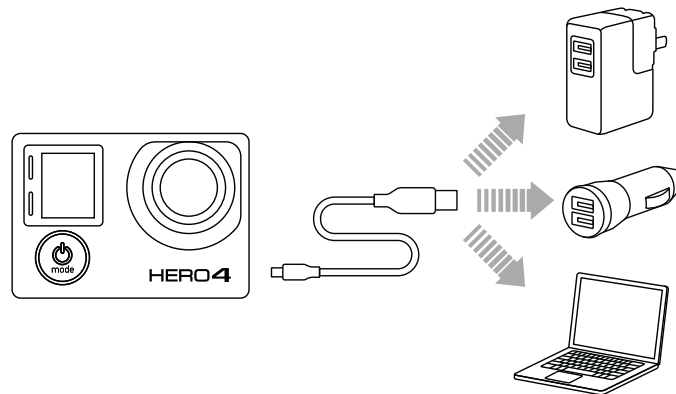

To Charge the Battery:

Connect the camera to a computer or USB power supply (such as the GoPro Wall Charger or GoPro Auto Charger, sold separately).

Note: Be sure that the computer is connected to a power source. If the camera status screen does not indicate that the battery is charging, use a different USB port.

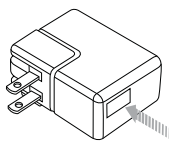

NOTICE: Using a wall charger other than a GoPro Wall Charger can damage the GoPro battery. Only use chargers marked: Output 5V 1A. If you do not know the voltage and current of your charger, use the included USB cable to charge the camera from your computer.

/ Battery

The battery charges to 80% in approximately one hour and 100% in approximately two hours when using GoPro's USB-compatible Wall or Auto Charger.

You can also charge the battery outside of the camera using the Dual Battery Charger (sold separately).

No damage occurs to the camera or battery if used prior to full charge. Spare batteries and additional charging accessories are available at **gopro.com**.

REMOVING THE BATTERY FROM THE CAMERA

The HERO4 Silver battery is designed to have a tight fit to maximize reliability in high-vibration activities.

To Remove the Battery:

1. Open the battery door by placing your thumb in the indentation in the battery door (on the bottom of the camera) and sliding it to the left. Allow the door to open.
2. Grasp the battery pull-tab and remove the battery from the camera.

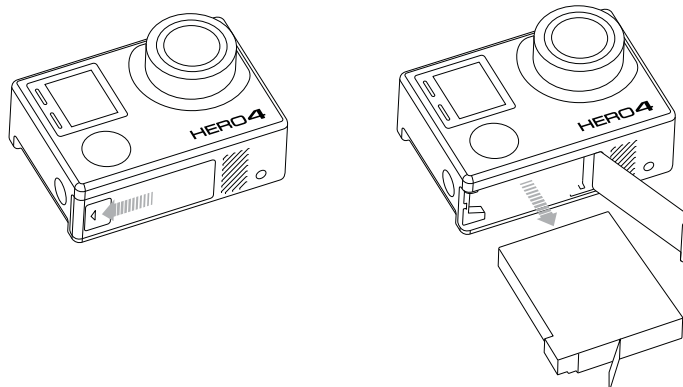

/ Battery

BATTERY STORAGE AND HANDLING

The camera contains sensitive components, including the battery. Do not drop, disassemble, open, crush, bend, deform, puncture, shred, microwave, incinerate or paint the camera. Do not insert foreign objects into the battery opening on the camera. Do not use the camera or the battery if it has been damaged—for example, if cracked, punctured or harmed by water. Disassembling or puncturing the battery can cause an explosion or fire.

Avoid exposing your camera and battery to very cold or very hot temperatures. Low or high temperature conditions may temporarily shorten the battery life or cause the camera to temporarily stop working properly. Avoid dramatic changes in temperature or humidity when using the camera, as condensation may form on or within the camera.

The camera housing protects the camera and battery from water damage. For more information, see *Camera Housing*. Do not turn on your camera if it is wet. If your camera is already on, turn it off and remove the battery immediately. Allow the camera to dry thoroughly before using it again. Do not dry the camera or battery with an external heat source such as a microwave oven or hair dryer. Damage to the camera or battery caused by contact with liquid is not covered under the warranty.

Do not store your battery with metal objects, such as coins, keys or necklaces. If the battery terminals come in contact with metal objects, this may cause a fire.

BATTERY DISPOSAL

Most rechargeable lithium-ion batteries are classified as non-hazardous waste and are safe for disposal in the normal municipal waste stream. Many localities have laws in place requiring battery recycling. Check your local laws to make sure that you can dispose of rechargeable batteries in your regular trash. To safely dispose of lithium-ion batteries, protect terminals from exposure to other metal with packing, masking or electrical tape so they do not cause a fire while being transported.

Lithium-ion batteries, however, do contain recyclable materials and are accepted for recycling by the Rechargeable Battery Recycling Corporation's (RBRC) Battery Recycling Program. We encourage you to visit Call2Recycle at call2recycle.org or call 1-800-BATTERY in North America to find a convenient recycling location.

Never dispose of a battery in a fire because it may explode.

/ Important Messages

MICROSD CARD MESSAGES

NO SD	No card present. The camera requires a microSD, microSDHC or microSDXC card (sold separately) to capture videos and photos.
FORMAT SD?	Card is not formatted or is improperly formatted. Select Yes to format the card, or select No and insert a different card. NOTICE: If you select Yes, all the content on the card is deleted.
FULL	Card is full. Delete files or swap card.
SD ERR	Camera is unable to read card formatting. Reformat the card in the camera.

PRO TIP: Reformat your microSD card on a regular basis to ensure that the card remains in good condition.

/ Important Messages

FILE REPAIR ICON



If you see the File Repair icon on the camera displays, your last video file was corrupted during recording. Press any button to repair the file.

TEMPERATURE ICON



The Temperature icon appears on the camera status screen when the camera becomes too hot and needs to cool down. Simply let it sit and cool before attempting to use it again. Your camera was designed to identify conditions of overheating and will not allow itself to overheat.

/ The Frame

USING THE FRAME

The Frame is the smallest, lightest way to mount your GoPro. It provides full-time access to the microSD card with camera ports for live feed video, charging and transferring content to your computer. Included with The Frame is a glass Protective Lens and a lens cover to help guard the camera lens from scratches, dirt and debris.

To Remove the Camera From The Frame:

1. Unhook the latch on the top right side of The Frame.
2. Holding the latch open, slide the camera out of The Frame.

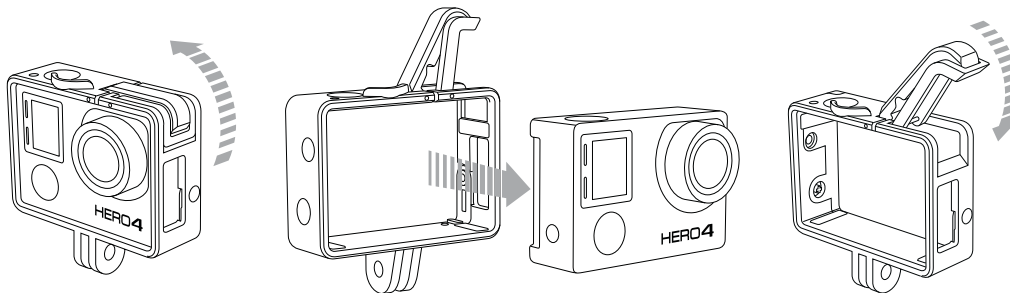

NOTICE: The Frame does not provide waterproof protection for your camera, and is not intended for use in wet, dirty or extreme conditions.

To Secure the Camera in The Frame:

1. Unhook the latch on the top right side of The Frame.
2. Holding the latch open, slide the camera into The Frame.
3. When the camera is flush with The Frame, close the latch to secure the camera.

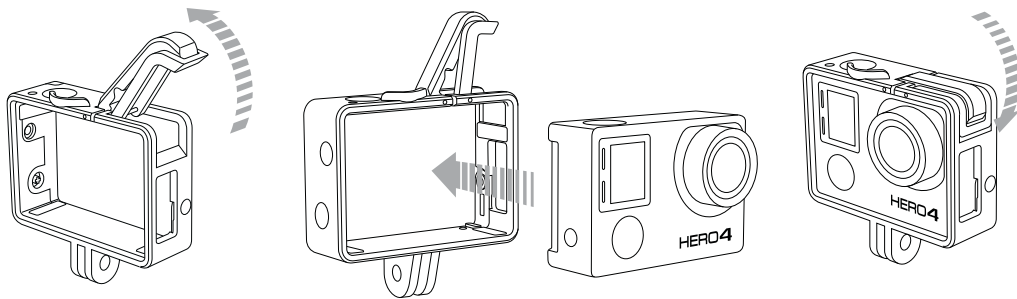

/ The Frame

To Use The Frame with an LCD Touch BacPac or Battery BacPac (sold separately):

1. Unhook the latch on the top right side of The Frame.
2. Unhook the metal support arm and extend it to 90°. The arm must be used properly to secure the BacPac.
3. Slide the camera into The Frame until the BacPac rests against the support arm, and then close the latch.

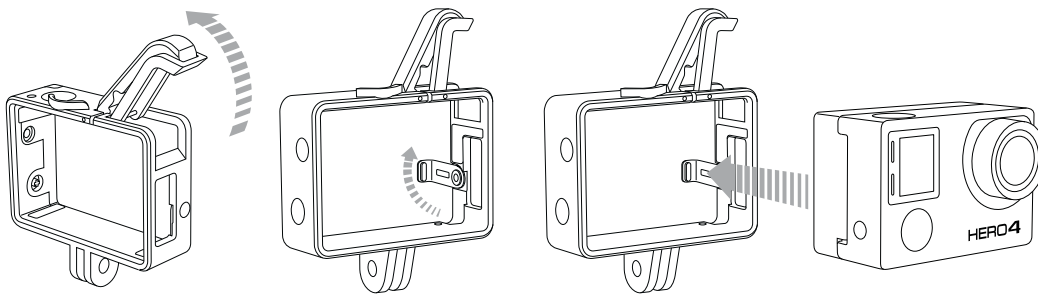

/ The Frame

PRO TIP: To quickly check your shot before recording, leave the metal support arm unextended inside The Frame. Then attach and detach the LCD Touch BacPac without removing the camera. Note that the BacPac is more secure in The Frame when the support arm is extended.

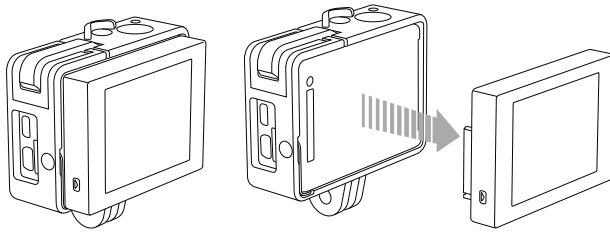

/ Using the Mounts

ATTACHING YOUR CAMERA TO MOUNTS

To attach your HERO4 Silver camera to a mount, you need a Quick Release Buckle, thumb screw or hardware depending on the mount you are using. For more information on mounts, visit gopro.com/support.

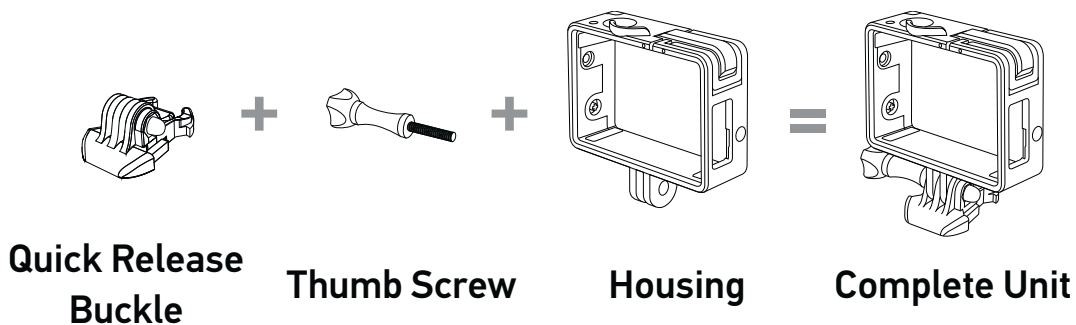

USING REMOVABLE INSTRUMENT MOUNTS

With the Removable Instrument Mounts, you can attach the camera to your guitar, drums, turntables, keyboards or other instruments. These temporary mounts feature non-damaging adhesive that is safe for most instrument surfaces.

NOTICE: Removable Instrument Mounts are not for use on highly fragile or irreplaceable items.

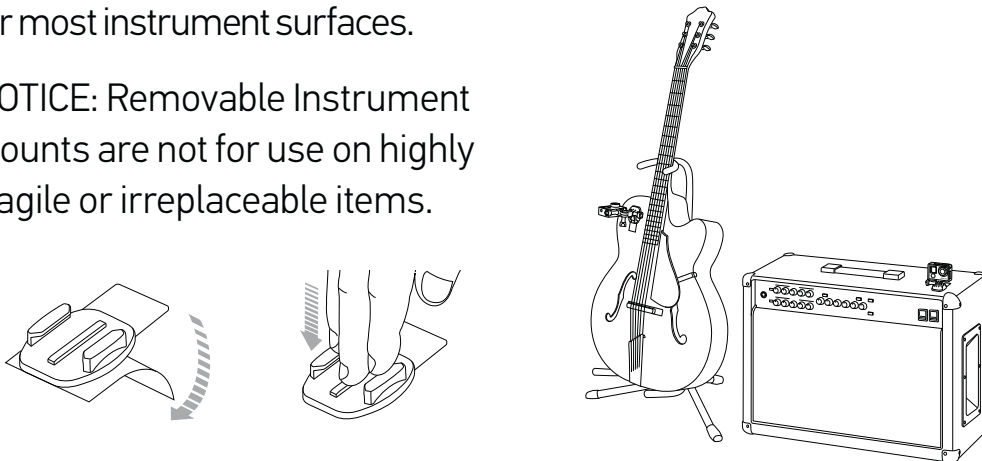

/ Using the Mounts

MIC STAND MOUNT

The Mic Stand Mount lets you capture footage of your performance or the audience. The Mic Stand Mount is compatible with standard U.S. 5/8"-27 mic stands and includes an adapter for European 3/8"-16 mic stands.

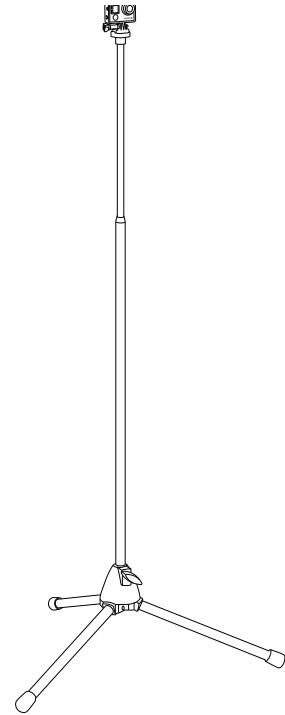

/ Using the Mounts

MOUNTING GUIDELINES

Follow these guidelines when attaching mounts:

- Attach the adhesive mounts 24 hours prior to use.
- Apply adhesive mounts to clean surfaces only. Wax, oil, dirt or other debris reduce adhesion, which can result in a weak bond and risk of losing the camera should the connection fail.
- Attach adhesive mounts in room temperature conditions. Mount adhesives do not bond properly if applied in cold or damp environments to cold or damp surfaces, or if the surface is not room temperature.
- Adhesive mounts must be mounted only on smooth surfaces. Porous or textured surfaces do not enable a proper bond. When applying the mount, firmly press it into place and ensure full contact over the entire surface.

For more information on mounts, visit gopro.com/support.



WARNING: If using your camera with a GoPro helmet mount, always select a helmet that meets the applicable safety standard. Choose the right helmet for your particular sport or activity and make sure that it is the right fit and size for you. Inspect your helmet to ensure that it is in good condition and follow the helmet manufacturer's instructions on safe helmet use. Any helmet that has sustained a major impact should be replaced. No helmet can protect against injury in every accident.

/ Using the Mounts

LOCKING PLUG

If you are using the HERO4 Silver in high-impact sports such as surfing or skiing where significant impact might occur, use the special locking plug to securely lock the Quick Release Buckle fingers into place. The locking plug helps to prevent the housing from accidentally releasing from the mount. The circular ring fits over the thumbscrew and acts as a leash to prevent dropping or losing the locking plug.



/ Frequently Asked Questions

MY GOPRO WON'T POWER ON

Make sure your GoPro is charged. To charge your camera, use the included USB cable and a computer. You can also use the GoPro Wall or Auto Charger.

MY GOPRO WON'T RESPOND WHEN I PRESS A BUTTON

Press and hold the **Power/Mode** button [] for 8 seconds to reset your camera. This reset saves all of your content and settings, and powers off your camera.

MY PLAYBACK IS CHOPPY



Choppy playback is typically not a problem with the file. If your footage skips, one of these situations is likely the cause:

- Using an incompatible video player. For best results, use the latest GoPro software, available for free at gopro.com/getstarted.
- The computer does not meet the minimum requirements for HD playback. The higher the resolution and frame rate of your video, the harder the computer has to work to play it back. Make sure that your computer meets the minimum requirements listed in *Playback Mode*.
- Playing a high bitrate HD video file over a low bandwidth USB connection. Transfer the file to the computer to play back.

/ Frequently Asked Questions

If your computer does not meet the minimum requirements, record in one of the lower bitrate options (1080p30 or 720p60, Protune off), and make sure that all other programs on your computer are closed.

I FORGOT MY CAMERA'S NAME OR PASSWORD

Press the **Settings/Tag** button [] for two seconds while pressing the **Power/Mode** button []. The camera name and password are reset to their defaults. The default password is *goprohero*.

I WANT TO RESET MY GOPRO TO THE DEFAULT SETTINGS

In **Setup** mode, select Camera Reset.

I POWERED OFF MY GOPRO, BUT THE BLUE LIGHTS ARE STILL BLINKING

The blue lights indicate that Wireless is on. With your camera powered off, press and hold the **Settings/Tag** button [] for two seconds to turn off Wireless.

For more answers to commonly asked questions, see gopro.com/support.

/ Customer Support

GoPro is dedicated to providing the best possible service. To reach GoPro Customer Support, visit **gopro.com/support**.

/ Trademarks

GoPro, HERO, the GoPro logo, the GoPro Be a Hero logo, BacPac, Protune, SuperView, and Wear It. Mount It. Love It. are trademarks or registered trademarks of GoPro, Inc. in the US and internationally. Other names and marks are the property of their respective owners.

/ Regulatory Information

To see the complete list of country certifications, refer to the Important Product + Safety Information Guide included with your camera.



MANUEL DE L'UTILISATEUR

HERO4 SILVER

GoPro®
Be a HERO. ■■■■

/ Rejoignez la communauté GoPro



facebook.com/GoPro



youtube.com/GoPro



twitter.com/GoPro



instagram.com/GoPro

To download this user manual in a different language, visit **gopro.com/support**.

Pour télécharger ce manuel de l'utilisateur dans une autre langue, rendez-vous sur **gopro.com/support**.

Wenn Sie dieses Benutzerhandbuch in einer anderen Sprache herunterladen möchten, besuchen Sie **gopro.com/support**.

Per scaricare questo manuale utente in un'altra lingua, visita **gopro.com/support**.

Para descargar este manual de usuario en otro idioma, visite **gopro.com/support**.

Para baixar este manual do usuário em outro idioma, acesse **gopro.com/support**.

このユーザーマニュアルの他言語版をダウンロードするには、**gopro.com/support**にアクセスしてください。

若要下載其他語言版本的使用說明書，請前往：**gopro.com/support**。

如需下載本用戶手冊的其他語言版本，請訪問 **gopro.com/support**。

/ Table des matières

Accessoires en option	6
L'essentiel	8
Pour commencer	10
Écrans de la caméra	16
Icônes de la caméra	20
Menus de la caméra	22
Modes de la caméra	24
Parcourir les menus Configurations	25
Mode Vidéo	27
Mode Photo	41
Mode Prises de vue multiples	45
Mode Lecture	53
Mode Configuration	58
Connexion à la GoPro App	66
Transfert de fichiers vers un ordinateur	67
Protune™	68
Batterie	74
Messages importants	80
The Frame	82

/ Table des matières

Utilisation des supports	86
Foire aux questions	90
Assistance clientèle	92
Marques déposées	92
Information réglementaire	92

/ Accessoires en option

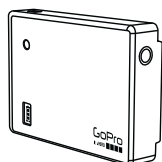

Battery BacPac™

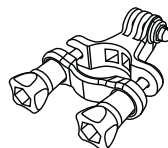

Support pour guidon/tige de selle/poteau

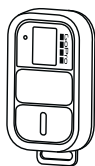

Télécommande intelligente



Chesty (harnais de poitrine)

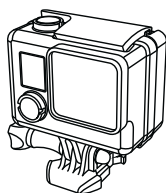

Boîtier standard de
131 pi (40 m)

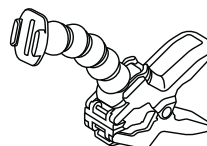

Jaws : flexible à mâchoires

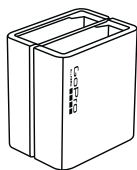

Dual Battery Charger
pour batteries HERO 4

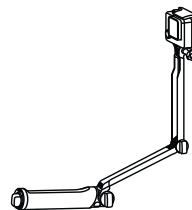

3-Way

/ Wear It. Mount It. Love It.™

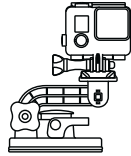

Ventouse

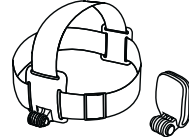

Courroie de tête +
QuickClip

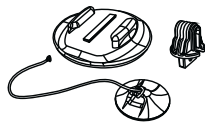

Supports pour
planche de surf



Supports sur trépied

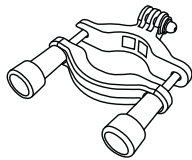

Arceau de fixation



Fetch (harnais pour chiens)

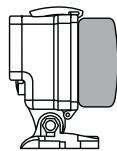



Porte arrière flottante

Découvrez-en plus sur
gopro.com.

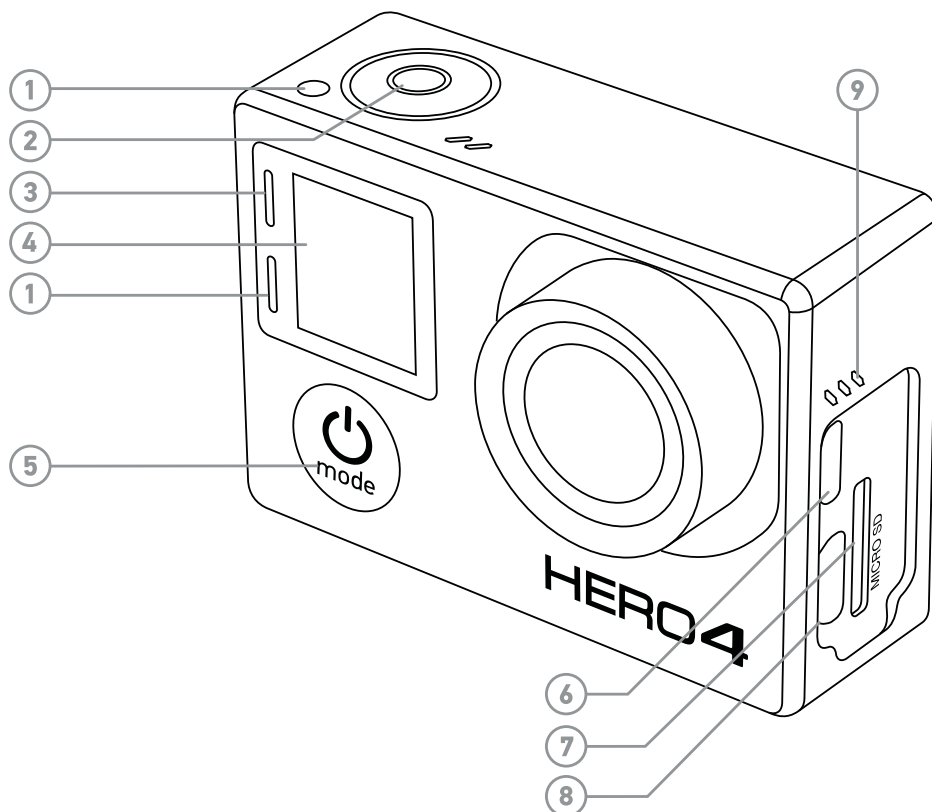

/ L'essentiel

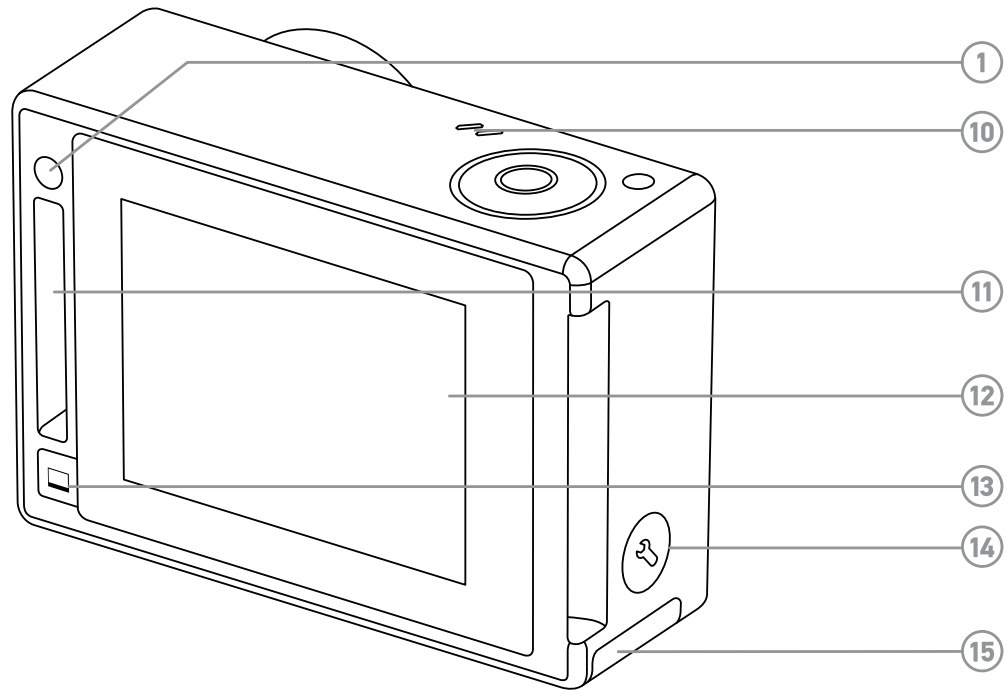

1. Voyant indicateur d'état (rouge)
2. Bouton Shutter/Select []
3. Voyant indicateur du mode sans fil (bleu)
4. Écran d'état de la caméra
5. Bouton Power/Mode []
6. Port Micro HDMI (câble non livré avec l'appareil)
7. Fente de carte microSD (carte microSD non livrée avec l'appareil)



- 8. Port mini-USB
(compatible avec un câble composite A/V adaptateur de micro stéréo 3,5 mm non livré avec l'appareil)
- 9. Alarme sonore
- 10. Microphone

- 11. Port HERO
- 12. Écran tactile
- 13. Bouton marche/veille de l'écran tactile []
- 14. Bouton Settings/Tag []
- 15. Porte de la batterie

/ Pour commencer

CHARGEMENT DE LA BATTERIE

1. Retirez la caméra de The Frame.

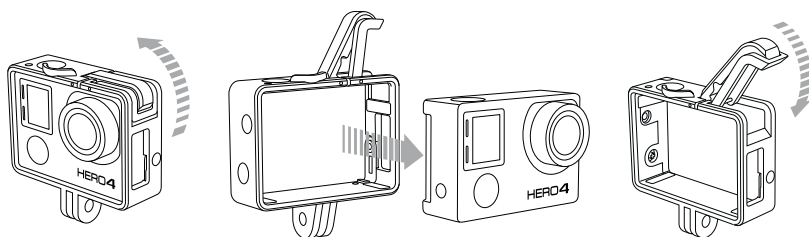

2. Retirez la porte latérale de la caméra et insérez une carte microSD, microSDHC ou microSDXC (vendues séparément) dans la fente des cartes. Il est nécessaire d'utiliser une carte microSD de classe 10 ou UHS-1.

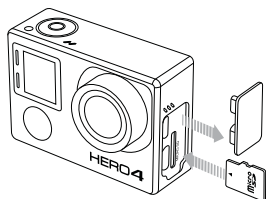

3. Ouvrez la porte inférieure, insérez la batterie puis refermez la porte.

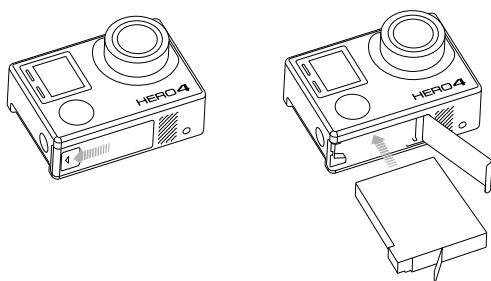

/ Pour commencer

4. Chargez la batterie en connectant la caméra à un ordinateur à l'aide du câble USB qui accompagne l'appareil. L'icône de recharge apparaît sur l'écran d'état de la caméra et affiche une batterie complètement chargée quand la recharge est terminée.

La batterie au lithium-ion est livrée partiellement chargée. La caméra ou la batterie ne subira aucun dommage si on l'utilise avant qu'elle ne soit pleinement chargée.

TRUC DE PRO : Avec le Dual Battery Charger, vous pouvez charger la batterie hors de la caméra. Pour en savoir plus, visitez le site gopro.com.

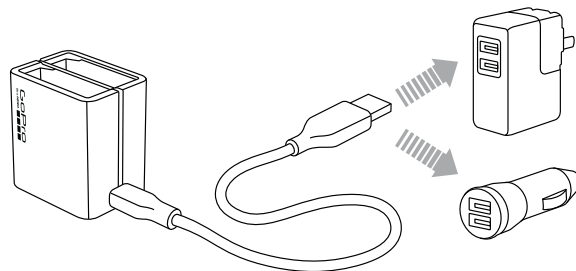

Pour en savoir plus sur la batterie, consultez la section *Batterie*.



ATTENTION : soyez prudent lorsque vous utilisez votre GoPro dans le cadre de vos activités sportives. Faites attention à ce qui se passe autour de vous afin d'éviter de vous blesser ou de blesser autrui. Respectez toutes les lois locales en vigueur lors de l'utilisation de cette caméra.





/ Pour commencer

MISES À JOUR DU LOGICIEL DE LA CAMÉRA

Pour profiter des fonctionnalités les plus récentes et obtenir le meilleur rendement de votre caméra HERO4, assurez-vous de vous servir du logiciel le plus récent pour la caméra. Vous pouvez mettre à jour le logiciel de votre caméra via la GoPro App, le logiciel GoPro ou sur le site gopro.com/getstarted.

RÉGLAGES DE LA CAMÉRA PAR DÉFAUT

La caméra HERO4 Silver s'allume avec les réglages par défaut suivants :

	Vidéo	1080p30 SuperView
	Photo	12MP, champ de vision large
	Prises de vue multiples	Option Rafale (prise de jusqu'à 30 photos en 1 seconde)
	QuikCapture	Désactivé
	Sans fil	Désactivé

Pour modifier vos réglages **Vidéo** ou **Photo**, consultez les sections *Configurations vidéo* et *Configurations photo*.

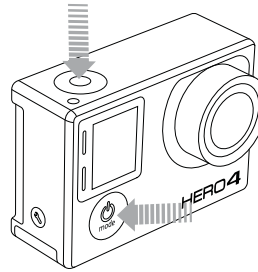



MARCHE + ARRÊT

Pour mettre l'appareil en marche :

Appuyez une fois sur le bouton **Power/Mode** []. Les voyants indicateurs d'état (rouges) clignotent trois fois et l'indicateur sonore émet trois bips. Votre caméra est allumée lorsque l'écran d'état de la caméra affiche les informations.

Pour éteindre l'appareil :

Appuyez sur le bouton **Power/Mode** [] et maintenez-le enfoncé pendant deux secondes. Les voyants indicateurs d'état (rouges) clignotent à plusieurs reprises et l'indicateur sonore émet sept bips.

TRUC DE PRO : Lorsque la caméra est éteinte et que la fonction QuikCapture est activée, vous pouvez mettre la caméra en marche et commencer immédiatement à faire une vidéo ou à prendre des photos en accéléré en appuyant simplement sur le bouton **Shutter/Select** []. Pour lancer une vidéo, appuyez une fois. Pour prendre des photos en accéléré, appuyez et maintenez le bouton enfoncé pendant deux secondes. Appuyez à nouveau pour arrêter l'enregistrement et éteindre la caméra. Pour en savoir plus, consultez la section *QuikCapture* du chapitre *Mode Configuration*.

/ Pour commencer

INSERTION + RETRAIT DES CARTES MICROSD

La caméra HERO4 Silver est compatible avec les cartes de mémoire microSD, microSDHC et microSDXC de capacité 4 Go, 8 Go, 16 Go, 32 Go et 64 Go (vendues séparément). Il est nécessaire d'utiliser une carte microSD de classe 10 ou UHS-1. GoPro recommande d'utiliser des cartes de mémoire de marque pour une fiabilité maximum pendant les activités à fortes vibrations.

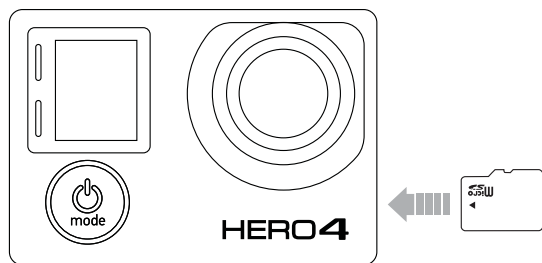

Pour insérer une carte microSD :

Faites glisser la carte de mémoire dans la fente prévue à cet effet avec l'étiquette dirigée vers l'avant de la caméra.

La carte s'emboîte en place lorsqu'elle est totalement insérée.

/ Pour commencer

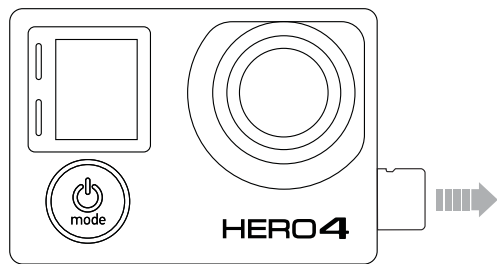

Pour retirer une carte microSD :

Mettez l'ongle contre le bord de la carte de mémoire et appuyez légèrement pour l'enfoncer dans la caméra.

La carte est expulsée de sorte que l'on puisse la retirer.

NOTE : faites bien attention lorsque vous utilisez des cartes de mémoire. Évitez les liquides, la poussière et les débris. À titre de précaution, éteignez la caméra avant d'insérer ou de retirer la carte. Consultez les directives du fabricant en ce qui concerne les températures d'utilisation acceptables.

/ Écrans de la caméra

VOTRE caméra HERO4 Silver est dotée d'un écran d'état à l'avant et d'un grand écran tactile à l'arrière.

ÉCRAN D'ÉTAT DE LA CAMÉRA

L'écran d'état de la caméra à l'avant de la caméra affiche les renseignements suivants en ce qui concerne les modes et réglages :

1. Modes de la caméra /
Champ de vision
2. Réglages de la caméra
3. Résolution/IPS
(images par seconde)
4. Protune
5. Nombre de fichiers capturés
6. Heure/Archivage/Fichiers
7. Sans fil
8. Durée de fonctionnement
de la batterie



Remarque : les icônes affichées sur l'écran d'état de la caméra varient en fonction du mode.

ÉCRAN TACTILE

L'écran tactile intégré à l'arrière de la caméra vous permet de contrôler votre caméra et ses réglages, et de visualiser et reproduire les vidéos et les photos. Vous pouvez également l'utiliser comme viseur pour voir ce que votre caméra voit pour faciliter le cadrage des prises de vue.

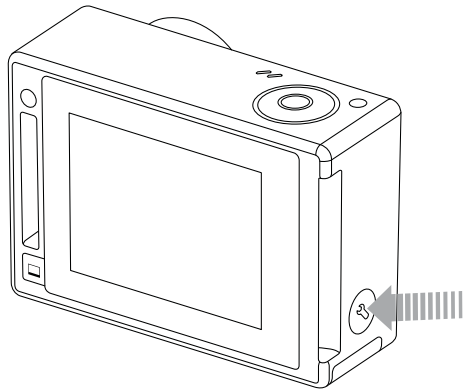

Allumer/Éteindre l'écran tactile

L'écran tactile s'allume et s'éteint automatiquement lorsque vous allumez et éteignez la caméra.

TRUC DE PRO : Pour conserver la puissance de la batterie, réduisez l'intensité de votre écran ou éteignez-le lorsque vous ne l'utilisez pas. Pour en savoir plus, consultez la section *Écran tactile* du chapitre *Mode Configuration*.

/ Écrans de la caméra

Mouvements

Utilisez ces mouvements pour naviguer dans l'écran tactile :

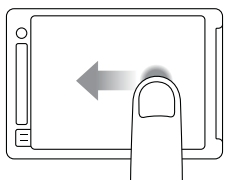

Glisser vers la gauche
Afficher les modes de la caméra.

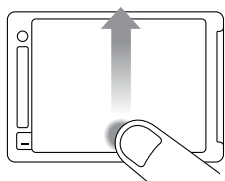

Glisser vers le haut à partir du bord inférieur
Ouvrir le menu configurations du mode actuel.

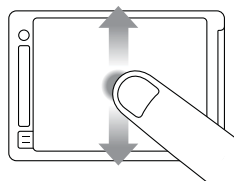

Glisser vers le haut/bas
Parcourir les listes de paramètres.

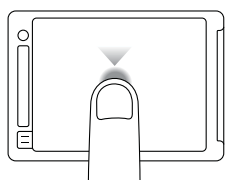

Appuyer
Sélectionner un élément, activer/désactiver un paramètre.

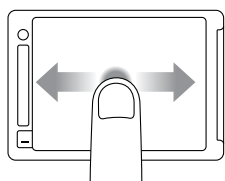

Glisser vers la gauche/droite
Afficher la galerie d'images (mode **Lecture**).

/ Écrans de la caméra

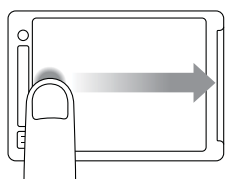

Glisser vers la droite à partir du bord gauche
Afficher le dernier fichier capturé.

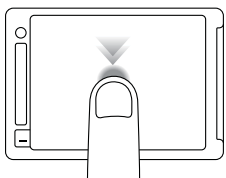

Appuyer deux fois
Faire un zoom avant/arrière sur une image.

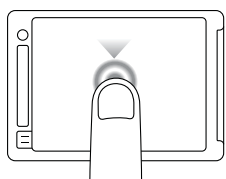



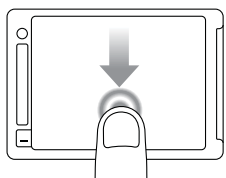

























Appuyer durant trois secondes
Verrouiller l'écran tactile. (Le paramètre de verrouillage doit être activé.)



Glisser vers le bas et maintenir
Déverrouiller l'écran tactile. (Le paramètre de verrouillage doit être activé.)

/ Icônes de la caméra

	Détection faible luminosité automatique		DEL
	Arrêt automatique		Boucle
	Bips		Méga-pixels
	Rafale de photos		Mode Prises de vue multiples
	Couleur		Night Lapse
	Photos continues		Nuit Accéléré
	Date/Heure		Affichage à l'écran
	Mode par défaut		Orientation
	Supprimer		Mode Photo
	Compensation de la valeur d'exposition		Mode Lecture
	Champ de vision		Protune
	Images par seconde		QuikCapture
	Intervalle		Fréquence
	Limite ISO		Mode Configuration

/ Icônes de la caméra



Netteté



Obturbateur



Photo unique



Posemètre



Accéléré



Écran tactile



Vidéo



Vidéo + Photo



Format vidéo



Mode vidéo



Résolution vidéo



Équilibre des blancs



Sans fil

/ Menus de la caméra

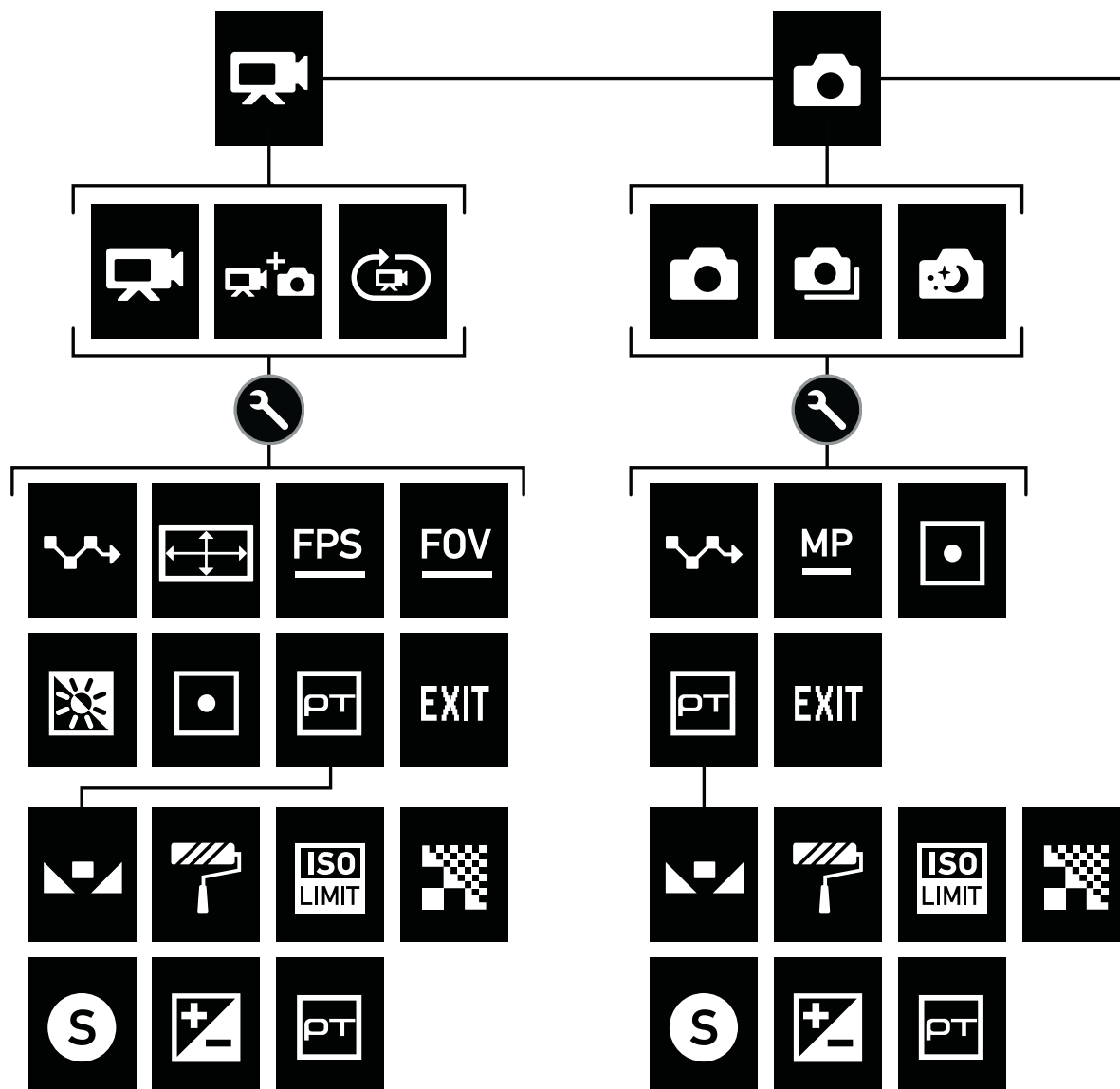



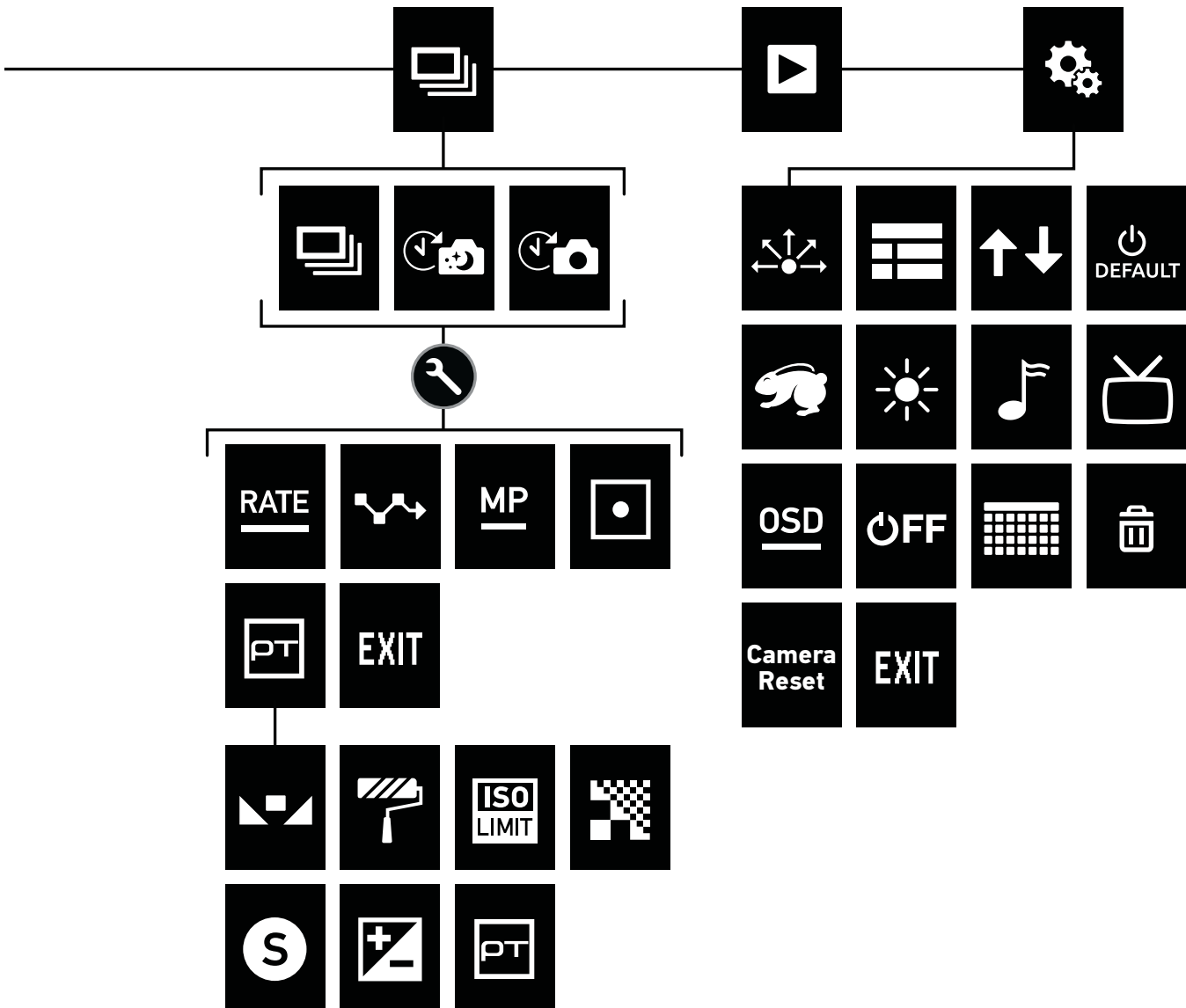

/ Menus de la caméra



/ Modes de la caméra

La HER04 Silver offre plusieurs modes de caméra. Glissez vers la gauche sur l'écran tactile, ou appuyez à plusieurs reprises sur le bouton **Power/Mode** [] pour passer d'un mode à l'autre.

Ces modes s'affichent :

	Vidéo	Enregistrement de vidéo
	Photo	Prise d'une seule photo
	Prises de vue multiples	Prise d'une série de photos
	Lecture	Lecture de vidéos et de photos
	Configuration	Réglage des paramètres généraux de la caméra

TRUC DE PRO : Depuis n'importe quel mode, glissez vers la droite à partir du bord gauche de l'écran pour afficher la dernière image capturée.

/ Parcourir les menus Configurations

Chaque mode de caméra dispose de son propre menu Configurations. Avec la HERO4 Silver, vous pouvez parcourir les menus de configuration en utilisant l'écran tactile ou les boutons de la caméra.

POUR NAVIGUER AVEC L'ÉCRAN TACTILE :

1. Vérifiez que la caméra se trouve dans le mode souhaité. Si l'icône de ce mode ne s'affiche pas dans le coin supérieur gauche de l'écran tactile, glissez vers la gauche et appuyez sur le mode.

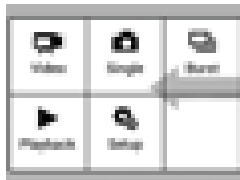



2. À partir du bord inférieur de l'écran, glissez vers le haut pour ouvrir le menu configurations de ce mode.



3. Glissez vers le haut ou vers le bas pour parcourir les paramètres de ce mode.
4. Appuyez et glissez, au besoin, pour choisir une nouvelle option pour le paramètre.
5. Pour quitter le menu configurations, glissez à partir du haut de l'écran vers le bas, appuyez sur Quitter ou appuyez sur le bouton **Settings/Tag** [].

/ Parcourir les menus Configurations

POUR NAVIGUER AVEC LES BOUTONS DE LA CAMÉRA :

1. Vérifiez que la caméra se trouve dans le mode souhaité. Si l'icône de ce mode ne s'affiche pas sur l'écran d'état de la caméra, appuyez à plusieurs reprises sur le bouton **Power/Mode** [] jusqu'à ce qu'elle s'affiche.
2. Appuyez sur le bouton **Settings/Tag** [] pour ouvrir le menu des paramètres pour ce mode.
3. Utilisez le bouton **Power/Mode** [] pour naviguer entre les paramètres.



4. Appuyez sur le bouton **Shutter/Select** [] pour passer d'une option à l'autre dans un paramètre. Pour sélectionner une option, laissez l'option en surbrillance lorsque vous passez à un autre écran.

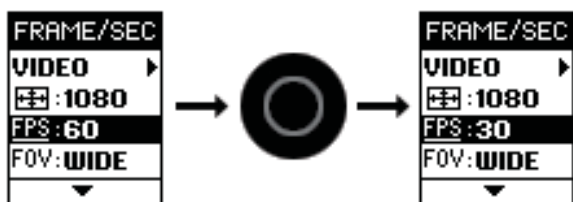

5. Pour revenir à l'écran précédent ou quitter le menu des paramètres, appuyez sur le bouton **Settings/Tag** [].

PRISE DE VIDÉOS

Pour enregistrer des vidéos, vérifiez que la caméra se trouve en mode **Vidéo**. Si l'une des icônes **Vidéo** ne s'affiche pas dans le coin supérieur gauche de l'écran tactile de votre caméra, glissez vers la gauche et appuyez sur **Vidéo**.

Pour commencer l'enregistrement :

Appuyez sur le bouton **Shutter/Select** []. La caméra émet un bip et les voyants indicateurs d'état de la caméra (rouges) clignotent pendant l'enregistrement.

Pour interrompre l'enregistrement :

Appuyez sur le bouton **Shutter/Select** []. Les voyants indicateurs d'état (rouges) clignotent trois fois et la caméra émet trois bips sonores.

Votre caméra s'arrête automatiquement d'enregistrer lorsque la carte de mémoire est pleine ou que la batterie est épuisée. Votre vidéo est enregistrée avant que la caméra ne s'éteigne.

TRUC DE PRO : Lorsque la caméra est éteinte et que la fonction QuikCapture est activée, vous pouvez mettre la caméra en marche et commencer immédiatement à faire une vidéo en appuyant simplement sur le bouton **Shutter/Select** []. Appuyez à nouveau pour arrêter l'enregistrement et éteindre la caméra. Pour en savoir plus, consultez la section *Mode Configuration*.

/ Mode Vidéo

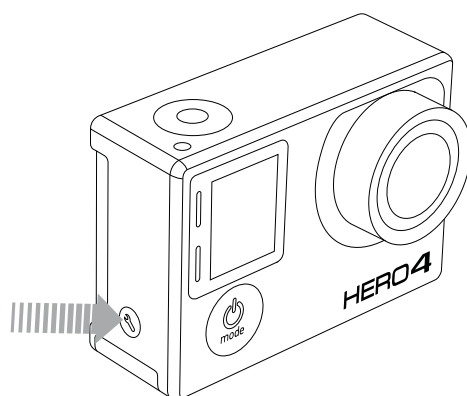

HILIGHT TAGGING

Vous pouvez marquer les moments spécifiques dans vos vidéos avec la fonction de HiLight Tags. Les HiLight Tags, ou balises de moments forts, facilitent la recherche des meilleurs moments pour le partage. Vous pouvez ajouter des balises avec votre caméra, la GoPro App ou la télécommande intelligente (vendue séparément).

Pour ajouter un HiLight Tag :

Lors de l'enregistrement vidéo, appuyez sur le bouton **Settings/Tag** [].

CONFIGURATIONS VIDÉO

Pour en savoir plus sur les modalités de modification des réglages suivants, consultez la section *Parcourir les menus Configurations*.

Trois modes de prise d'images vidéo sont disponibles en mode **Vidéo**. Le mode de prises d'images vidéo que vous sélectionnez détermine les configurations **Vidéo** qui apparaissent dans le menu.

Mode de prises d'images	Description
Vidéo (par défaut)	Capture une vidéo.
Vidéo + Photo	Permet la prise de vidéo et de photos en simultané. Vous pouvez régler la caméra pour qu'elle prenne une photo à des intervalles spécifiques pendant que vous enregistrez une vidéo. Pour en savoir plus, reportez-vous à Intervalles <i>Vidéo + Photo</i> dans cette section.

/ Mode Vidéo

Mode de prises d'images	Description
-------------------------	-------------

Boucle	Cette fonction vous permet d'enregistrer une vidéo en boucle continue et d'enregistrer uniquement les meilleurs moments, ce qui permet d'économiser de l'espace sur votre carte microSD. La boucle n'est disponible que si la fonction Protune™ est désactivée.
--------	---

TRUC DE PRO : Créez facilement des vidéos GoPro exceptionnelles avec le logiciel gratuit GoPro. Découvrez-en plus sur ce logiciel et téléchargez-le sur gopro.com/getstarted.

INTERVALLE

Le réglage Intervalle s'applique aux fonctions Boucle et Vidéo + Photo. Le paramètre Intervalle permet de déterminer le laps de temps qui doit s'écouler entre deux prises d'images.

Intervalles en boucle

Les intervalles de temps disponibles en mode Boucle sont : 5, 20, 60 et 120 minutes. Par exemple, si vous sélectionnez un intervalle de 5 minutes, seules les 5 premières minutes sont enregistrées lorsque vous arrêtez l'enregistrement. Si vous enregistrez pendant 5 minutes et que vous n'appuyez pas sur le bouton **Shutter/Select** [] pour interrompre l'enregistrement et sauvegarder la vidéo, la caméra commence un nouvel intervalle de 5 minutes en enregistrant la nouvelle vidéo sur la précédente séquence de 5 minutes.

Vous pouvez également sélectionner l'intervalle Vidéo Max. Avec cette option, la caméra enregistre jusqu'à ce que la carte de mémoire soit pleine, puis réécrit sur le contenu.

/ Mode Vidéo

TRUC DE PRO : Les fichiers de plusieurs chapitres sont enregistrés sur votre carte de mémoire afin que de petits segments de contenu puissent être écrasés pendant l'enregistrement en boucle. Lorsque vous visionnez ce contenu sur un ordinateur, vous voyez des fichiers séparés pour chaque segment de temps. Utilisez le logiciel GoPro pour combiner des fichiers dans une vidéo plus longue.

Intervalles Vidéo + Photo

Les intervalles de temps disponibles pour la Vidéo + Photo vont de 5 à 60 secondes. La qualité des photos va dépendre du champ de vision et de la résolution vidéo sélectionnés.

RÉSOLUTION, IPS ET CHAMP DE VISION

La HERO4 Silver offre les résolutions vidéo citées ci-dessous.

Résolution vidéo	NTSC/ PAL	Champ de vision	Résolution de l'écran
4 K	15/12.5	Ultra large	3840 sur 2160, 16:9
2,7 K	30/25 24/24	Ultra large, moyen	2704 sur 1520, 16:9
1440p	48/48 30/25 24/24	Ultra large	1920 sur 1440, 4:3
1080p	60/50 48/48 30/25 24/24	Ultra large, Moyen, Étroit	1920 sur 1080, 16:9
1080p SuperView	60/50 48/48 30/25 24/24	Ultra large	1920 sur 1080, 16:9

/ Mode Vidéo

Résolution vidéo	NTSC/ PAL	Champ de vision	Résolution de l'écran
960p	100/100 60/50	Ultra large	1280 sur 960, 4:3
720p	120/120 60/50 30/25	Ultra large, Moyen, Étroit	1280 sur 720,16:9
720p SuperView	100/100 60/50	Ultra large	1280 sur 720,16:9
WVGA	240/240	Ultra large	848 sur 480, 16:9

Résolution vidéo	Meilleure utilisation
4 K	Haute résolution vidéo impressionnante avec des performances professionnelles dans de mauvaises conditions d'éclairage. Extraction de photos fixes de 8MP des vidéos. Recommandée pour les prises de vues avec trépied ou dans des positions fixes.
2,7 K	16:9 graduation de la résolution vidéo pour obtenir des résultats impressionnants de qualité cinématographique pour des productions professionnelles.
1440p	Recommandée pour les prises de vues lorsque la caméra est fixée au corps. La surface de vision supérieure et la vitesse de défilement plus élevée permettent d'obtenir les résultats les plus homogènes, les plus immersifs, pour les prises d'images d'action.
1080p	La résolution 1080p60 est parfaite pour toutes les prises. La résolution élevée et la fréquence d'images donnent des résultats remarquables. Le trépied ou le montage fixe pour 1080p48, 1080p30 et 1080p24 est idéal pour les productions de télévision et cinéma.

/ Mode Vidéo

Résolution vidéo	Meilleure utilisation
1080p SuperView	SuperView offre le champ de vision le plus immersif au monde. À utiliser lorsque la caméra est montée sur le corps ou de l'équipement. Le contenu 4:3 plus vertical est étiré automatiquement jusqu'à 16:9 plein écran afin d'offrir d'extraordinaires performances de lecture grand écran sur votre ordinateur ou téléviseur.
960p	À utiliser pour les prises de vues lorsque la caméra est montée sur le corps et lorsque l'on souhaite obtenir des images au ralenti. Offre un champ de vision large et des résultats homogènes pour des images d'action rapide.
720p	Adaptée aux prises de vues à la main et lorsque l'on veut obtenir des images au ralenti.

Résolution vidéo	Meilleure utilisation
720p SuperView	SuperView offre le champ de vision le plus immersif au monde. À utiliser lorsque la caméra est montée sur le corps ou de l'équipement. Le contenu 4:3 plus vertical est étiré automatiquement jusqu'à 16:9 plein écran afin d'offrir d'extraordinaires performances de lecture grand écran sur votre ordinateur ou téléviseur.
WVGA	Adaptée pour des images au ralenti extrême et lorsque la définition standard est acceptable.

/ Mode Vidéo

Champ de vision	Meilleure utilisation
Ultra large	Champ de vision le plus large, stabilité d'image accrue. Adapté aux prises de vue d'action lorsque vous souhaitez capturer autant d'éléments que possible dans le cadre.
Moyenne	Champ de vision moyen, stabilité d'image modérée.
Étroit	Champ de vision le plus petit, stabilité d'image réduite. Distorsion réduite. Adapté pour la prise de vue à distance.



FAIBLE LUMINOSITÉ

Le mode Faible luminosité vous permet de prendre des photos ou d'enregistrer des vidéos dans un environnement où il y a peu de lumière ou lorsque vous passez rapidement dans ou depuis un environnement où il y a peu de lumière. La caméra ajuste automatiquement les ips pour obtenir l'exposition optimale et les meilleurs résultats possibles.

Le mode Faible luminosité n'est pas disponible pour les valeurs 240 ips ou 30 ips et inférieures. Les options pour ce paramètre sont Activé (par défaut) et Désactivé.



POSEMÈTRE

Le posemètre vous permet de filmer d'un espace sombre en dirigeant la caméra vers un endroit plus éclairé, comme par exemple lorsque vous filmez l'extérieur à partir d'une voiture. Lorsque le posemètre est activé, [] s'affiche sur les écrans de la caméra. Les options pour ce paramètre sont Désactivé (par défaut) et Activé.

*Remarque : les modifications que vous apportez au paramètre Posemètre en mode **Vidéo** s'appliquent uniquement à l'enregistrement vidéo. Pour activer la prise de photos, réglez le paramètre en mode **Photo**. Pour activer les prises de vue multiples, réglez le paramètre en mode **Prises de vue multiples**.*

/ Mode Vidéo



Pour en savoir plus sur les paramètres Protune, consultez la section *Protune*.



*Remarque : les modifications que vous apportez aux paramètres Protune en mode **Vidéo** s'appliquent uniquement à l'enregistrement vidéo. Pour activer la prise de photos, réglez le paramètre en mode **Photo**. Pour activer les prises de vue multiples, réglez le paramètre en mode **Prises de vue multiples**.*

PRISE D'UNE PHOTO

Pour prendre une photo, assurez-vous que la caméra est en mode **Photo**. Si l'une des icônes **Photo** ne s'affiche pas dans le coin supérieur gauche de l'écran tactile de votre caméra, glissez vers la gauche et appuyez sur **Photo**.

Pour prendre une photo :

Appuyez sur le bouton **Shutter/Select** []. La caméra émet deux bips sonores, les voyants indicateurs d'état (rouges) clignotent et le compteur sur l'écran d'état de la caméra augmente d'une unité.

TRUC DE PRO : Lorsque vous prenez des images vidéo, vous pouvez prendre une photo manuellement à tout moment en appuyant sur le bouton **Power/Mode** []. Appuyez sur le bouton **Power/Mode** [] et maintenez-le enfoncé pour prendre une photo toutes les 5 secondes.

/ Mode Photo

CONFIGURATIONS PHOTO

Pour en savoir plus sur les modalités de modification des réglages suivants, consultez la section *Parcourir les menus Configurations*.

Trois modes de prise d'images sont disponibles en mode **Photo**. Le mode de prises d'images que vous sélectionnez détermine les configurations **Photo** qui apparaissent dans le menu.

Mode de prises d'images	Description
Simple (par défaut)	Prend une seule photo.
Continu	Prend une série de photos en continu lorsque l'on maintient le bouton Shutter/Select [] enfoncé.
Nuit	Prend une seule photo avec une durée d'exposition personnalisable de jusqu'à 30 secondes. Pour en savoir plus sur les durées d'exposition disponibles, consultez la section Obturateur dans Protune.

 **MÉGA-PIXELS**

La HERO4 Silver peut prendre des photos à des résolutions de 12 MP, 7 MP et 5 MP. Les valeurs méga-pixels inférieures occupent moins d'espace sur la carte microSD.

*Remarque : les modifications que vous apportez au paramètre Méga-pixels en mode **Photo** s'appliquent uniquement à la prise de photos. Pour activer les prises de vue multiples, réglez le paramètre en mode **Prises de vue multiples**.*

Résolution photo	Champ de vision (FOV)
Large 12 MP (par défaut) Large 7 MP	Champ de vision le plus large. Adapté aux prises de vue d'action lorsque vous souhaitez capturer autant d'éléments que possible dans le cadre.
Moyen 7 MP Moyen 5 MP	Champ de vision moyen.

 **INTERVALLE**

L'intervalle s'applique uniquement à la prise de photo en continu. Les intervalles disponibles sont : 3 (par défaut), 5 et 10 photos par seconde.

/ Mode Photo

POSEMÈTRE

Le posemètre vous permet de prendre des photos d'un espace sombre en dirigeant la caméra vers un endroit plus éclairé, comme par exemple lorsque vous filmez l'extérieur à partir d'une voiture. Lorsque le posemètre est activé, [] s'affiche sur les écrans de la caméra. Les options pour ce paramètre sont Désactivé (par défaut) et Activé.

*Remarque : les modifications que vous apportez au paramètre Posemètre en mode **Photo** s'appliquent uniquement à la prise de photos. Pour activer l'enregistrement vidéo, réglez le paramètre en mode **Vidéo**. Pour activer les prises de vue multiples, réglez le paramètre en mode **Prises de vue multiples**.*

PROTUNE

Pour en savoir plus sur les paramètres Protune, consultez la section *Protune*.

*Remarque : les modifications que vous apportez au paramètre Protune en mode **Photo** s'appliquent uniquement à la prise de photos. Pour activer l'enregistrement vidéo, réglez le paramètre en mode **Vidéo**. Pour activer les prises de vue multiples, réglez le paramètre en mode **Prises de vue multiples**.*

/ Mode Prises de vue multiples

En mode **Prises de vue multiples**, vous pouvez prendre une série de photos. Trois modes de prise d'images sont disponibles : Rafale (prise de photos à une fréquence spécifiée), Accéléré (prise de photos à intervalles spécifiés) et Nuit accéléré (prise de photos à intervalles spécifiés dans un environnement où il y a peu de lumière).

PRISE D'UNE RAFALE DE PHOTOS

Pour prendre une rafale de photos, assurez-vous que la caméra est en mode Rafale. Si l'icône Rafale [] ne s'affiche pas dans le coin supérieur gauche de l'écran tactile de votre caméra, glissez vers la gauche, appuyez sur **Photo**, puis sur Rafale.

Pour prendre une rafale de photos :

Appuyez sur le bouton **Shutter/Select** []. Les voyants indicateurs d'état (rouges) clignotent et la caméra émet plusieurs bips sonores.

L'écran d'état de la caméra affiche *BUSY* lorsque la caméra traite ces fichiers. Dès que le message *BUSY* disparaît, la caméra est prête pour l'action suivante.

Reportez-vous à *Fréquence* dans cette section pour en savoir plus sur les options disponibles pour la rafale de photos.

/ Mode Prises de vue multiples

PRISE DE PHOTOS EN ACCÉLÉRÉ ET EN NUIT ACCÉLÉRÉ

Pour prendre une série d'images par intervalles en mode Accéléré, assurez-vous que la caméra est en mode Accéléré. Si l'icône Accéléré [] ne s'affiche pas dans le coin supérieur gauche de l'écran tactile de votre caméra, glissez vers la gauche, appuyez sur **Prises de vue multiples**, puis sur Accéléré.

Pour prendre une série d'images par intervalles en mode Nuit Accéléré, assurez-vous que la caméra est en mode Nuit Accéléré. Si l'icône Nuit Accéléré [] ne s'affiche pas dans le coin supérieur gauche de l'écran tactile de votre caméra, glissez vers la gauche, appuyez sur **Prises de vue multiples**, puis sur Nuit Accéléré.

Pour prendre des photos par intervalles en mode Accéléré/ Nuit Accéléré :

Appuyez sur le bouton **Shutter/Select** []. La caméra commence un compte à rebours et les voyants indicateurs d'état (rouges) clignotent toutes les fois que l'on prend une photo.

Pour mettre fin à la prise de photos par intervalles en mode Accéléré/Nuit Accéléré :

Appuyez sur le bouton **Shutter/Select** []. Les voyants indicateurs d'état (rouges) clignotent trois fois et la caméra émet trois bips sonores.

/ Mode Prises de vue multiples

TRUC DE PRO : Lorsque la caméra est éteinte et que la fonction QuikCapture est activée, vous pouvez mettre la caméra en marche et commencer immédiatement à prendre des photos en accéléré en appuyant simplement sur le bouton **Shutter/Select** [] et en le maintenant enfoncé pendant deux secondes. Appuyez à nouveau pour arrêter l'enregistrement et éteindre la caméra. Pour en savoir plus, consultez la section *Mode Configuration*.

CONFIGURATIONS PRISES DE VUE MULTIPLES

Pour en savoir plus sur les modalités de modification des réglages suivants, consultez la section *Parcourir les menus Configurations*.

Trois modes de prise d'images sont disponibles en mode **Prises de vue multiples**. Le mode de prises d'images que vous sélectionnez détermine les configurations **Prises de vue multiples** qui apparaissent dans le menu.

Mode de prises d'images	Description
Rafale (par défaut)	Prise de jusqu'à 30 photos en 1 seconde. Idéal pour capturer l'image parfaite pendant les activités sportives à mouvement rapide.

/ Mode Prises de vue multiples

Mode de prises d'images	Description
Accéléré	Prise d'une série d'images à des intervalles spécifiés. Vous pouvez utiliser la fonction Accéléré pour prendre des images lors de vos activités, et sélectionner les meilleures plus tard.
Nuit Accéléré	Prise d'une série d'images à des intervalles et durées d'exposition spécifiques. Utilisez le mode Nuit Accéléré dans des environnements où il y a peu de lumière, par ex. lorsque vous capturez le ciel nocturne pendant une période déterminée. Pour en savoir plus sur les durées d'exposition disponibles, consultez la section <i>Obturbateur dans Protune</i> .

TRUC DE PRO : Pour des durées d'exposition plus longues pendant la journée, utilisez le mode Nuit Accéléré.

/ Mode Prises de vue multiples

RATE FRÉQUENCE

La fréquence s'applique uniquement au mode Rafale. Les photos peuvent être prises aux vitesses suivantes :

3 photos en 1 seconde

5 photos en 1 seconde

10 photos en 1 seconde

10 photos en 2 secondes

10 photos en 3 secondes

30 photos en 1 seconde (par défaut)

30 photos en 2 secondes

30 photos en 3 secondes

TRUC DE PRO : Le mode 30 photos en 1 seconde est parfois trop rapide. Essayez un intervalle de rafale de photos plus lent et mieux adapté à l'action.

/ Mode Prises de vue multiples

MÉGA-PIXELS

La HERO4 Silver peut prendre des photos à des résolutions de 12 MP, 7 MP et 5 MP. Les valeurs méga-pixels inférieures occupent moins d'espace sur la carte microSD.

*Remarque : les modifications que vous apportez au paramètre Méga-pixels en mode **Prises de vue multiples** s'appliquent uniquement aux prises de vue multiples. Pour activer la prise de photos, réglez le paramètre en mode **Photo**.*

Configurations	Description
Large 12 MP (par défaut) Large 7 MP	Champ de vision le plus large. Adapté aux prises de vue d'action lorsque vous souhaitez capturer autant d'éléments que possible dans le cadre.
Moyen 7 MP Moyen 5 MP	Champ de vision moyen.

/ Mode Prises de vue multiples

INTERVALLE

L'intervalle s'applique uniquement à la prise d'images en Accéléré et Nuit Accéléré. Le paramètre Intervalle permet de déterminer le laps de temps qui doit s'écouler entre deux prises d'images.

Intervalles en accéléré

Les intervalles de temps disponibles en mode Accéléré vont de 0,5 seconde (par défaut) à 60 secondes.

Intervalle	Exemples
0,5 à 2 secondes	Surf, vélo ou autre activité sportive
2 secondes	Rue très fréquentée
5 à 10 secondes	Coucher du soleil
10 à 60 secondes	Activités de longue durée, telles que les projets de construction

Intervalles pour la Nuit Accéléré

Les intervalles de temps disponibles en mode Nuit Accéléré vont de 10 secondes (par défaut) à 60 secondes.

/ Mode Prises de vue multiples

POSEMÈTRE

Le posemètre vous permet de prendre des photos d'un espace sombre en dirigeant la caméra vers un endroit plus éclairé, comme par exemple lorsque vous filmez l'extérieur à partir d'une voiture. Lorsque le posemètre est activé, [] s'affiche dans l'écran d'état de la caméra. Les options pour ce paramètre sont Désactivé (par défaut) et Activé.

*Remarque : les modifications que vous apportez au paramètre Posemètre en mode **Prises de vue multiples** s'appliquent uniquement aux prises de vue multiples. Pour activer l'enregistrement vidéo, réglez le paramètre en mode **Vidéo**. Pour activer la prise de photos, réglez le paramètre en mode **Photo**.*

PROTUNE

Pour en savoir plus sur les paramètres Protune, consultez la section *Protune*.

*Remarque : les modifications que vous apportez aux paramètres Protune en mode **Prises de vue multiples** s'appliquent uniquement aux prises de vue multiples. Pour activer l'enregistrement vidéo, réglez le paramètre en mode **Vidéo**. Pour activer la prise de photos, réglez le paramètre en mode **Photo**.*

Vous pouvez lire vos fichiers sur l'écran tactile de la caméra, un ordinateur, un téléviseur ou un smartphone/une tablette (avec la GoPro App).

LECTURE DE VIDÉOS ET DE PHOTOS SUR VOTRE HERO4 SILVER

Avec l'écran tactile de la HERO4 Silver, vous pouvez reproduire vos vidéos et photos directement sur votre caméra.







Pour lire les fichiers avec l'écran tactile :

1. Glissez vers la gauche et appuyez sur **Lecture**.
2. Appuyez sur l'icône miniature [] pour afficher les miniatures de votre contenu.
3. Glissez pour parcourir les miniatures.
Remarque : pour les séries de photos (Rafales, Accélééré, Nuit et Images en continu), les miniatures affichent la première photo des séries.
4. Appuyez sur une vidéo ou une photo pour l'ouvrir en mode plein-écran.
Remarque : appuyez deux fois pour faire un zoom avant/arrière (pas disponible pour les résolutions ayant des champs de vision ultra large ou large).
5. Pour une vidéo, appuyez sur [].
6. Pour revenir à l'écran des miniatures, appuyez sur [].
7. Pour quitter le mode **Lecture**, glissez vers la gauche, puis appuyez sur un mode différent.

TRUC DE PRO : En mode **Lecture**, glissez du bord inférieur vers le haut de l'écran pour afficher plus de commandes de lecture.

/ Mode Lecture

Pour lire les fichiers lorsque la caméra est dans un boîtier :

1. Allumez la caméra.
2. Appuyez sur le bouton **Power/Mode** [] pour atteindre le mode **Lecture**.
3. Appuyez sur le bouton **Shutter/Select** [] pour sélectionner **Lecture**.
4. Appuyez sur le bouton **Power/Mode** [] pour atteindre l'icône miniature [].
5. En vues miniatures, servez-vous du bouton **Power/Mode** [] pour passer d'une miniature à l'autre.
6. Appuyez sur le bouton **Shutter/Select** [] pour visualiser une miniature.

LECTURE DE VIDÉOS ET DE PHOTOS SUR UN ORDINATEUR

Pour obtenir les meilleurs résultats lors de la lecture de vos fichiers sur un ordinateur, visitez le site gopro.com/getstarted pour télécharger le logiciel GoPro le plus récent. Assurez-vous que votre ordinateur Mac® ou Windows® est conforme à ces exigences de système minimales :

/ Mode Lecture

	Windows	Mac
Système d'exploitation	Windows 7, 8.x	OS X® 10.8 ou version ultérieure
Processeur/UC (unité centrale)	Intel® Core 2 Duo™ (Intel Quad Core™ i7 ou supérieur recommandé)	Intel® Dual Core™ (Intel Quad Core i7 ou supérieur recommandé)
Carte graphique	Carte prenant en charge OpenGL1.2 ou version ultérieure	
Résolution de l'écran	1280 sur 800	1280 sur 768
Mémoire RAM	2 Go (4 Go ou plus recommandé)	4 Go
Disque dur	5 400 tours par minute pour le disque interne (7 200 tours par minute ou SSD recommandés) Si disque dur externe, utiliser USB 3.0 ou eSATA	5 400 tours par minute pour le disque interne (7 200 tours par minute ou SSD recommandés) Si disque dur externe, utiliser Thunderbolt, FireWire ou USB 3.0

/ Mode Lecture

Pour lire les fichiers sur votre ordinateur :

1. Téléchargez le logiciel GoPro le plus récent sur **gopro.com/getstarted**.
2. Connectez la caméra à votre ordinateur à l'aide du câble USB qui accompagne l'appareil.
3. Copiez les fichiers sur votre ordinateur ou une unité de disque externe.
4. Lisez le contenu avec le logiciel GoPro.

LECTURE DES FICHIERS VIDÉO ET DES PHOTOS SUR VOTRE TÉLÉVISEUR

Pour visionner des vidéos et des photos sur votre téléviseur ou téléviseur à haute définition, vous avez besoin d'un câble Micro HDMI, d'un câble composite ou d'un câble combiné (vendus séparément).

Pour lire les fichiers sur un téléviseur :

1. Branchez la caméra à un téléviseur ou téléviseur à haute définition au moyen d'un câble Micro HDMI, d'un câble composite ou d'un câble combiné.
2. Sélectionnez l'entrée sur votre téléviseur qui correspond au port sur lequel vous avez branché le câble.
3. Allumez la caméra.

4. Sur l'écran tactile de votre caméra, glissez vers la gauche et appuyez sur **Lecture** [].
5. Glissez et appuyez pour naviguer et sélectionner les fichiers.

LECTURE DU CONTENU SUR UN SMARTPHONE/ UNE TABLETTE

1. Connectez votre caméra à la GoPro App. Pour en savoir plus, consultez la section *Connexion à la GoPro App*.
2. Servez-vous des commandes de l'application pour lire vos séquences sur le smartphone/la tablette.

/ Mode Configuration

En mode **Configuration**, vous pouvez modifier les réglages qui s'appliquent à tous les modes de la caméra. Pour en savoir plus sur les modalités de modification des réglages suivants, consultez la section *Parcourir les menus Configurations*.





Lorsque la connexion sans fil est activée, l'icône du mode sans fil s'affiche sur l'écran d'état de la caméra et l'écran tactile et les voyants indicateurs d'état de connexion sans fil clignotent en bleu.

Réglage	Description
Inactivé (par défaut)	
Application GoPro App	La caméra se connecte à la GoPro App. Pour obtenir les instructions sur la connexion à cette application, consultez la section <i>Connexion à la GoPro App</i> .
WiFi Remote	La caméra se connecte à la télécommande (vendue séparément). Pour obtenir les instructions sur l'appariement, consultez le manuel de l'utilisateur de la télécommande.



TRUC DE PRO : Si la caméra est en marche et prête à capturer des vidéos ou des photos, vous pouvez appuyez sur le bouton **Settings/Tag** [] et le maintenir enfoncé pendant deux secondes afin d'activer/désactiver la connexion sans fil. Vous pouvez également faire cela lorsque la caméra est éteinte.

ÉCRAN TACTILE

Ces paramètres vous permettent de gérer l'écran tactile pour économiser la batterie.



Réglage	Description
Veille 	Assombrit automatiquement l'écran tactile après une période d'inactivité. Pour diminuer l'intensité de l'écran ou pour l'augmenter, appuyez sur le bouton marche/veille de l'écran tactile []. Les options disponibles sont : 1 minute, 2 minutes, 3 minutes et Jamais (par défaut).

/ Mode Configuration

Réglage	Description
Verrouillage 	Vous pouvez verrouiller et déverrouiller l'écran tactile par de simples mouvements. Les options pour ce paramètre sont Désactivé (par défaut) et Activé. Lorsque cette fonction est activée, appuyez sur l'écran tactile pendant trois secondes pour le verrouiller. Pour le déverrouiller, glissez vers le bas et maintenez.
Luminosité 	Détermine le niveau de lumière de l'écran tactile. Les options pour ce paramètre sont : haut (par défaut), moyen et bas.
Activation/ désactivation de l'écran tactile	Permet d'allumer ou d'éteindre l'écran tactile lorsque la caméra est allumée. Les options pour ce paramètre sont Activé (par défaut) et Désactivé.

ORIENTATION

Si vous installez votre caméra à l'envers, il se peut que vous deviez tourner les fichiers durant l'édition. Ce réglage élimine le besoin de retourner votre vidéo ou vos photos après l'enregistrement.

Réglage	Description
Haut 	La caméra est toujours supposée être à l'endroit.
Bas 	La caméra est toujours supposée être à l'envers.

DEFAULT **MODE PAR DÉFAUT**

Vous pouvez sélectionner le mode et le sous-mode qui s'affichent lorsque la caméra s'allume. Les options sont : **Vidéo** (Vidéo, Vidéo + Photo, Boucle), **Photo** (Simple, Continu, Nuit) ou **Prises de vue multiples** (Rafale, Accéléré, Nuit Accéléré).

/ Mode Configuration



Avec QuikCapture, vous pouvez rapidement allumer votre caméra et commencer à enregistrer des vidéos ou à prendre des photos en mode accéléré. Les options pour ce paramètre sont : Activé et Désactivé (par défaut).

Remarque : la fonction QuikCapture est désactivée lorsque la caméra est connectée à la télécommande ou à la GoPro App.

Pour enregistrer des vidéos avec la fonction QuikCapture :

Lorsque la caméra est éteinte, appuyez sur le bouton **Shutter/Select** [] et relâchez-le. Votre caméra s'allume automatiquement et commence à enregistrer des vidéos.

Pour prendre des photos par intervalles en mode accéléré avec la fonction QuikCapture :

Lorsque la caméra est éteinte, appuyez sur le bouton **Shutter/Select** [] et maintenez-le enfoncé pendant deux secondes. Votre caméra s'allume automatiquement et commence à prendre des photos en accéléré.

Pour arrêter l'enregistrement :

Appuyez sur le bouton **Shutter/Select** [] et relâchez-le pour arrêter l'enregistrement et éteindre la caméra.

DEL

Ce paramètre détermine les voyants indicateurs d'état de la caméra (rouges) à activer. Les options pour ce paramètre sont : 4 (haut, bas, avant, arrière), 2 (avant et arrière) et désactivé (aucun). Le réglage par défaut est 4.

Remarque : le voyant indicateur d'état du mode sans fil (bleu) est toujours activé à moins que vous ne régliez ce paramètre sur Désactivé.

BIPS

Vous pouvez régler le volume des indicateurs sonores sur 100 % (par défaut), 70 % ou sur Désactivé.

FORMAT VIDÉO

Le paramètre Format Vidéo régit la vitesse d'enregistrement et de lecture vidéo lorsque l'on visionne des images vidéo sur un téléviseur ou téléviseur à haute définition.

Réglage	Description
NTSC (par défaut)	Visionnement de vidéos en Amérique du Nord
PAL	Visionnement de vidéos sur un téléviseur ou téléviseur à haute définition PAL (la plupart des téléviseurs à l'extérieur de l'Amérique du Nord)

/ Mode Configuration

AFFICHAGE ÉCRAN

La fonction Affichage écran (OSD) vous offre la possibilité d'afficher ou de masquer les icônes d'enregistrement et les renseignements des fichiers sur la vidéo et à l'écran de visionnement pendant la lecture. Les options pour ce paramètre sont Activé (par défaut) et Désactivé.

ARRÊT AUTOMATIQUE

Votre caméra peut être configurée pour s'éteindre automatiquement après une période spécifique (entre 30 secondes et 3 minutes) lorsque l'on ne prend pas de vidéos ou de photos et que l'on appuie sur aucun bouton. Vous pouvez également configurer la caméra de sorte qu'elle ne s'éteigne jamais automatiquement (réglage par défaut).

DATE/HEURE

La date et l'heure de votre caméra se règlent automatiquement lorsque vous la connectez à la GoPro App ou au logiciel GoPro. Cette fonction vous offre la possibilité de régler manuellement la date et l'heure. Si la batterie est retirée de la caméra pendant une période prolongée, vous devez réinitialiser la date et l'heure (automatiquement ou manuellement).



EFFACEMENT

Cette fonction vous permet d'effacer le dernier fichier ou tous les fichiers et formate la carte de mémoire. L'effacement de tous les fichiers s'avère utile une fois que vous avez transféré vos fichiers sur votre ordinateur afin d'augmenter l'espace de stockage de votre carte de mémoire. Les voyants DEL clignotent jusqu'à la fin de l'opération.

NOTE : si vous sélectionnez Tous/Format, la carte de mémoire est reformatée, ce qui efface tous les fichiers sur la carte.

RÉINITIALISATION DE LA CAMÉRA

Cette fonction réinitialise les paramètres par défaut de votre caméra.

*Remarque : si votre caméra ne répond pas et que vous ne souhaitez pas perdre vos paramètres, appuyez sur le bouton **Power/Mode** et maintenez-le enfoncé pendant 8 secondes.*

/ Connexion à l'application GoPro App

L'application GoPro App vous permet de contrôler votre caméra à distance à l'aide d'un smartphone ou d'une tablette. Parmi les fonctionnalités, on peut citer le contrôle complet de la caméra, l'aperçu en direct, la lecture, le partage d'un contenu, et les mises à jour logicielles de la caméra.

POUR CONNECTER VOTRE HERO4 SILVER À LA GOPRO APP :

1. Téléchargez l'application GoPro App sur votre smartphone ou tablette depuis l'Apple App Store, Google Play ou Windows Phone marketplace.
2. Sur la caméra, l'option Sans fil doit être définie sur la GoPro App :
 - a. Glissez vers la gauche pour afficher les modes et appuyez sur **Configuration**.
 - b. Appuyez sur Connexion sans fil.
 - c. Appuyez sur la GoPro App.
 - d. Si vous vous connectez à la GoPro App pour la première fois, appuyez sur Appairer la nouvelle application GoPro App. Sinon, appuyez sur Existante.
3. Sur votre smartphone ou tablette, ouvrez la GoPro App et suivez les instructions à l'écran pour la connecter à votre caméra. Le mot de passe par défaut pour votre caméra est *goprohero*.

/ Transfert de fichiers vers un ordinateur

Pour lire vos vidéos et photos sur un ordinateur, vous devez d'abord transférer ces fichiers vers un ordinateur.

POUR TRANSFÉRER DES FICHIERS VERS UN ORDINATEUR :

1. Téléchargez et installez le logiciel GoPro le plus récent sur **gopro.com/getstarted**.
2. Connectez la caméra à votre ordinateur à l'aide du câble USB qui accompagne l'appareil.

TRUC DE PRO : Vous pouvez également transférer des fichiers vers un ordinateur en utilisant un lecteur de carte (vendu séparément). Connectez le lecteur de carte à votre ordinateur et insérez la carte microSD dans le lecteur. Vous pouvez ensuite transférer les fichiers vers votre ordinateur ou supprimer les fichiers sélectionnés sur votre carte.

/ Protune

AVANTAGES DE PROTUNE

Protune permet d'exploiter tout le potentiel de la caméra et d'obtenir des images d'une qualité impressionnante et des vidéos et photos de qualité cinématographique destinées à des productions professionnelles. Protune permet aux créateurs de contenu de disposer désormais de beaucoup plus de flexibilité et d'un processus de travail beaucoup plus efficace que jamais auparavant.

Protune est compatible avec les outils professionnels de correction de couleur, le logiciel GoPro et les autres logiciels d'édition de vidéos et photos.

Protune permet de contrôler manuellement l'équilibre des blancs, la couleur, la limite ISO, la netteté et la compensation de la valeur d'exposition pour le contrôle avancé et la personnalisation de vos séquences vidéo et photos.

*Remarque : les modifications que vous apportez aux paramètres Protune ne s'appliquent qu'au mode dans lequel ils sont modifiés. Pour activer l'enregistrement vidéo, réglez les paramètres en mode **Vidéo**. Pour activer la prise de photos, réglez les paramètres en mode **Photo**. Pour activer les prises de vue multiples, réglez les paramètres en mode **Prises de vue multiples**.*



PROTUNE

Les options pour ce paramètre sont Désactivé (par défaut) et Activé. Lorsque Protune est activé, PT s'affiche sur les écrans de la caméra. Protune est offert pour toutes les résolutions de photo et vidéo.

 **ÉQUILIBRE DES BLANCS**

L'équilibre des blancs ajuste la tonalité générale des couleurs de vidéos et de photos.

Réglage	Description
Auto (par défaut)	Permet d'ajuster automatiquement la tonalité des couleurs selon les conditions environnementales.
3000K	Lumière chaude (éclairage incandescent ou lever/coucher du soleil)
5500K	Lumière légèrement froide (éclairage fluorescent blanc ou lumière du jour moyenne)
6500K	Lumière froide (temps couvert)
Natif	Fichiers de couleur optimisés de norme industrielle

TRUC DE PRO : Le mode Natif permet d'obtenir un fichier de données traitées de manière minimale directement à partir du capteur d'images, ce qui permet des réglages plus précis en post-production. L'enregistrement au moyen de cette option permet de tirer le meilleur profit des capacités du capteur d'images.

/ Protune



COULEUR

Le menu Couleur vous permet de régler le profil de couleur de vos séquences vidéo ou photos.

Configuration des couleurs	Profil de couleur résultant
Couleur GoPro (par défaut)	Offre un profil de couleur corrigé GoPro (même couleur d'excellente qualité que lorsque le mode Protune est désactivé).
Unie	Offre un profil de couleur neutre qui peut être corrigé pour qu'il corresponde mieux à la séquence filmée avec un autre équipement, ce qui permet d'avoir plus de flexibilité en post-production. Grâce à sa longue courbe, l'option Unie permet de saisir plus de détails au niveau des ombres et des lumières.



LIMITE ISO

La limite ISO ajuste la sensibilité de la caméra dans les environnements à faible luminosité et crée un équilibre entre la luminosité et le bruit image résultant. Le bruit image se rapporte au degré de granulation dans l'image.

Protune pour la limite ISO vidéo

Réglage	Qualité vidéo résultante
6400 (par défaut)	Vidéo plus lumineuse lorsque la lumière est faible ; plus de bruit image
1600	Vidéo modérément lumineuse lorsque la lumière est faible ; bruit image modéré
400	Vidéo plus sombre lorsque la lumière est faible ; bruit image réduit

Protune pour la limite ISO photo

Réglage	Qualité photo résultante
800 (par défaut)	Photo plus sombre lorsque la lumière est très faible ; plus de bruit image
400	Photo plus sombre lorsque la lumière est faible ; bruit image modéré
200	Photo lumineuse en intérieur ; bruit image insignifiant
100	Photo lumineuse à la lumière du jour extérieure : bruit image minime

/ Protune



Netteté contrôle la netteté de votre séquence vidéo ou photos.

Configuration de la netteté	Qualité résultante
------------------------------------	---------------------------

Élevée (par défaut)	Vidéo ou photo ultra nette
---------------------	----------------------------

Moyenne	Vidéo ou photo modérément nette
---------	---------------------------------

Faible	Vidéo ou photo plus souple
--------	----------------------------

S **OBTURATEUR**

L'obturateur s'applique uniquement aux prises de vue en mode Nuit ou Nuit Accéléré et détermine la durée pendant laquelle l'obturateur est ouvert. Vous pouvez régler la durée d'obturation sur Automatique ou sur une valeur spécifique.

Réglage	Description
----------------	--------------------

AUTO (par défaut)	Jusqu'à 8 secondes
-------------------	--------------------

FIXE	10, 15, 20 ou 30 secondes
------	---------------------------



COMPENSATION DE LA VALEUR D'EXPOSITION (EV COMP)

La compensation de la valeur d'exposition affecte la luminosité de votre vidéo ou photo. Le réglage de ce paramètre peut améliorer la qualité de l'image lors de la prise de vue dans les environnements présentant des conditions d'éclairage contrastées.

Configurations

-2.0	-1.5	-1.0	-0.5	0 (par défaut)	+0.5	+1.0	+1.5	+2.0
------	------	------	------	----------------	------	------	------	------

TRUC DE PRO : La compensation de la valeur d'exposition ajuste la luminosité dans la limite ISO existante. Si la luminosité a déjà atteint la limite ISO dans un environnement à faible luminosité, augmenter la compensation de la valeur d'exposition n'aura aucun effet.



RÉINITIALISER

Cette option permet de réinitialiser tous les paramètres Protune à leurs valeurs par défaut.

/ Batterie

MAXIMISATION DE LA DURÉE DE SERVICE DE LA BATTERIE

Pour maximiser la durée de service de la batterie, fermez la GoPro App. Pour maximiser la durée de service de la batterie lorsque vous filmez des activités de longue durée, éteignez l'écran tactile. Les températures extrêmement froides peuvent réduire la durée de service de la batterie. Pour maximiser la durée de service de la batterie dans des conditions de froid, gardez la caméra dans un endroit chaud avant de vous en servir. La prise de vues à des fréquences de trames et résolutions élevées, et la prise de vues lorsque Protune est activé, consomment davantage d'énergie.

TRUC DE PRO : QuikCapture permet de maximiser la durée de service de la batterie. Pour en savoir plus, consultez la section *QuikCapture* du chapitre *Mode Configuration*.

CHARGEMENT DE LA BATTERIE

L'icône qui s'affiche sur les écrans de la caméra clignote lorsque la charge de la batterie est inférieure à 10 %. Si l'on enregistre lorsque la batterie atteint 0 %, la caméra enregistre le fichier et s'éteint.

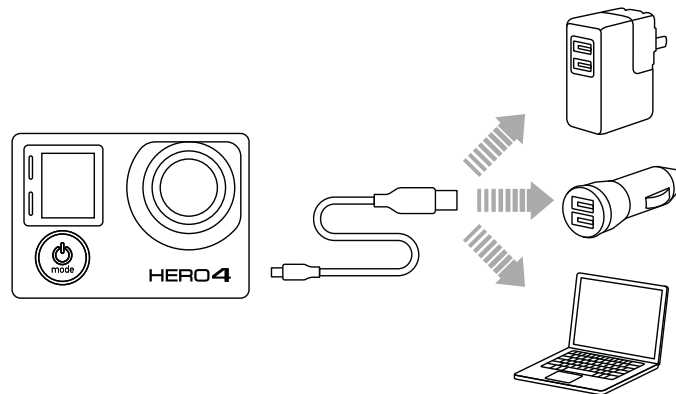

Pour charger la batterie :

Connectez la caméra à un ordinateur ou une source d'alimentation électrique USB (comme le chargeur mural GoPro Wall Charger ou le chargeur automobile GoPro Auto Charger, vendus séparément).

Remarque : assurez-vous que l'ordinateur est branché à une prise électrique. Si l'écran d'état de la caméra n'indique pas que la batterie est en cours de chargement, utilisez un port USB différent.

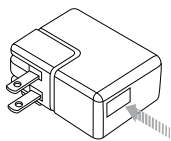

NOTE : l'utilisation d'un chargeur mural autre que le GoPro Wall Charger peut endommager la batterie GoPro. Utilisez uniquement un chargeur portant l'indication : Sortie 5 V 1 A. Si vous ignorez la tension et l'intensité de courant de votre chargeur, utilisez le câble USB fourni pour charger la caméra avec votre ordinateur.

/ Batterie

La batterie se charge à 80 % en une heure environ et 100 % en deux heures environ lorsque l'on utilise le chargeur mural Wall Charger ou le chargeur automobile Auto Charger compatible USB de GoPro.

Vous pouvez également charger la batterie en la sortant de la caméra et en vous servant du Dual Battery Charger (vendu séparément).

La caméra ou la batterie ne subira aucun dommage si on l'utilise avant qu'elle ne soit pleinement chargée. Des batteries de rechange et des accessoires de chargement supplémentaires sont disponibles sur le site **gopro.com**.

RETRAIT DE LA BATTERIE DE LA CAMÉRA

La batterie de la caméra HERO4 Silver est conçue pour bien s'adapter à l'appareil de sorte à maximiser sa fiabilité lors d'activités faisant intervenir de fortes vibrations.

Pour retirer la batterie :

1. Ouvrez la porte de la batterie en plaçant votre pouce dans l'indentation de la porte de la batterie (au bas de la caméra) et en la faisant glisser vers la gauche. Laissez la porte s'ouvrir.
2. Saisissez la languette de la batterie et retirez-la de la caméra.

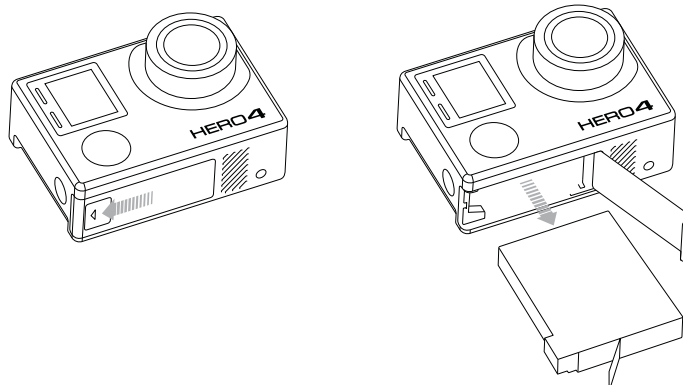

/ Batterie

MANIPULATION ET ENTREPOSAGE DE LA BATTERIE

La caméra contient des pièces fragiles, notamment la batterie. Ne pas laisser tomber, démonter, ouvrir, écraser, plier, déformer, percer, lacérer, exposer aux micro-ondes, incinérer ou peindre la caméra. Ne pas introduire de corps étrangers dans le compartiment de la batterie de la caméra. Ne pas utiliser la caméra ou la batterie si elles ont été endommagées, par exemple si elles sont fissurées, percées ou endommagées par l'eau. Si vous démontez ou percez la batterie, il y a un risque d'explosion ou d'incendie.

Évitez d'exposer votre caméra et sa batterie à des températures trop basses ou trop élevées. Les températures trop basses ou trop élevées peuvent temporairement affecter l'autonomie de la batterie ou nuire à la fonctionnalité de la caméra. Évitez les changements brusques de températures ou d'humidité lorsque vous utilisez la caméra, car de la condensation risque de se former à l'intérieur et à l'extérieur de la caméra.

Le boîtier de la caméra protège la caméra et la batterie de l'eau. Pour en savoir plus, consultez la section *Boîtier de la caméra*. N'allumez pas votre caméra si elle est mouillée. Si votre caméra est déjà allumée, éteignez-la et retirez immédiatement la batterie. Laissez-la bien sécher complètement avant de la réutiliser. N'essayez pas de sécher la caméra ou la batterie avec une source de chaleur comme un four micro-ondes ou un sèche-cheveux. La détérioration de la caméra ou de la batterie due au contact avec des liquides n'est pas couverte par la garantie.

N'entreposez pas la batterie avec des objets métalliques tels que des pièces de monnaie, des clés ou des bijoux. Les bornes de la batterie risquent de prendre feu lorsqu'elles sont en contact avec des objets métalliques.

MISE AU REBUT DE LA BATTERIE

La plupart des batteries au lithium-ion rechargeables sont considérées comme des déchets non dangereux et peuvent donc être jetées comme simple déchet ménager. De nombreuses municipalités ont adopté des lois en matière de recyclage des batteries. Renseignez-vous auprès de votre lieu de résidence pour connaître la législation en vigueur et vérifier que vous avez le droit de jeter les batteries rechargeables à la poubelle. Lorsque vous jetez des batteries au lithium-ion, recouvrez les bornes de ruban adhésif, isolant ou d'un film d'emballage pour éviter qu'elles n'entrent en contact avec d'autres objets métalliques et pour qu'elles ne prennent pas feu pendant le transport.

Les batteries au lithium-ion contiennent toutefois des matériaux recyclables et sont considérées comme des produits recyclables par le programme de recyclage des batteries de la société Rechargeable Battery Recycling Corporation (RBRC). Nous vous recommandons de vous renseigner auprès de Call2Recycle sur le site Web call2recycle.org ou d'appeler le 1.800.BATTERY (en Amérique du Nord) pour connaître le centre de recyclage le plus proche.

Ne jetez jamais les batteries dans un feu car elles risquent d'exploser.

/ Messages importants

MESSAGES DES CARTES MICROSD

NO SD	Pas de carte. La caméra doit être utilisée avec une carte microSDHC ou microSDXC (vendues séparément) pour enregistrer des vidéos et prendre des photos.
FORMAT SD?	La carte n'est pas formatée ou est formatée de manière incorrecte. Sélectionnez Oui pour formater la carte, ou sélectionnez Non et insérez une carte différente. NOTE : si vous sélectionnez Oui, tout le contenu sur la carte est effacé.
FULL	La carte est pleine. Effacez des fichiers ou changez de carte.
SD ERR	La caméra ne peut pas accéder à la carte. Reformatez la carte dans la caméra.

TRUC DE PRO : Reformatez régulièrement votre carte microSD pour vous assurer que la carte demeure en bon état.

/ Messages importants

ICÔNE RÉPARATION DES FICHIERS



Si vous voyez l'icône Réparation des fichiers sur l'écran de la caméra, votre dernier fichier vidéo a été corrompu pendant l'enregistrement. Appuyez sur n'importe quel bouton pour réparer le fichier.

ICÔNE DE TEMPÉRATURE



L'icône de température s'affiche sur l'écran d'état de la caméra lorsque la caméra devient trop chaude et doit refroidir. Laissez-la simplement refroidir avant de tenter de la réutiliser. Votre caméra a été conçue pour identifier les conditions de surchauffe et ne peut pas surchauffer.

/ The Frame

UTILISATION DE THE FRAME

The Frame est la solution la plus compacte et la plus légère pour fixer votre GoPro. Elle propose un accès permanent à la carte microSD avec des ports de caméra conçus pour un flux vidéo en direct, le chargement et le transfert du contenu vers votre ordinateur. The Frame comprend également une lentille de protection en verre et un cache-objectif pour protéger l'objectif de la caméra contre les rayures, la saleté et les débris.

Pour retirer la caméra de The Frame :

1. Détachez le loquet en haut à droite du cadre.
2. Maintenez le loquet ouvert et faites glisser la caméra hors du cadre.

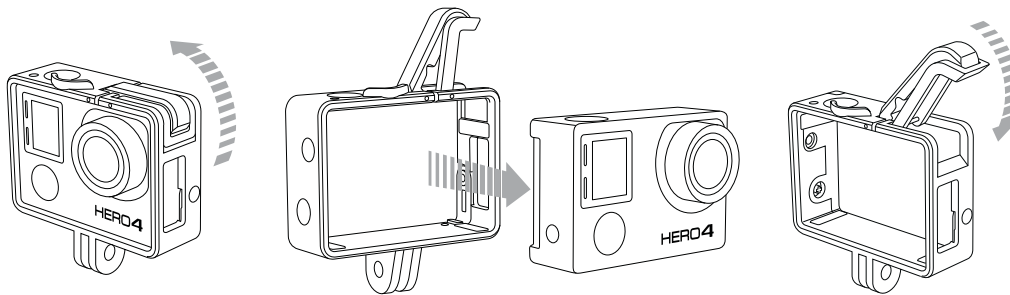

NOTE : The Frame n'est pas étanche et n'est pas conçu pour être utilisé dans des endroits humides, sales ou dans des conditions extrêmes.

Pour installer la caméra dans The Frame :

1. Détachez le loquet en haut à droite du cadre.
2. Maintenez le loquet ouvert et faites glisser la caméra dans le cadre.
3. Quand la caméra est bien en place dans The Frame, fermez le loquet pour la sécuriser.

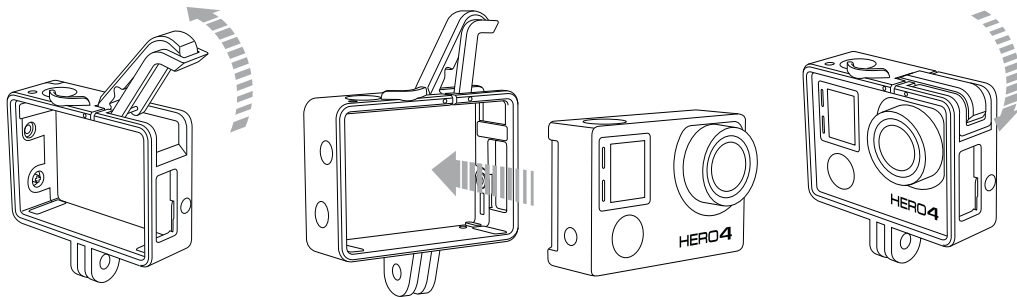

/ The Frame

Pour utiliser The Frame avec un LCD Touch BacPac ou Battery BacPac (vendu séparément) :

1. Détachez le loquet en haut à droite du cadre.
2. Détachez le bras de soutien métallique et déployez-le à 90°. Le bras doit être utilisé pour sécuriser le BacPac.
3. Faites glisser la caméra dans The Frame jusqu'à ce que le BacPac repose contre le bras de soutien, puis fermez le loquet.

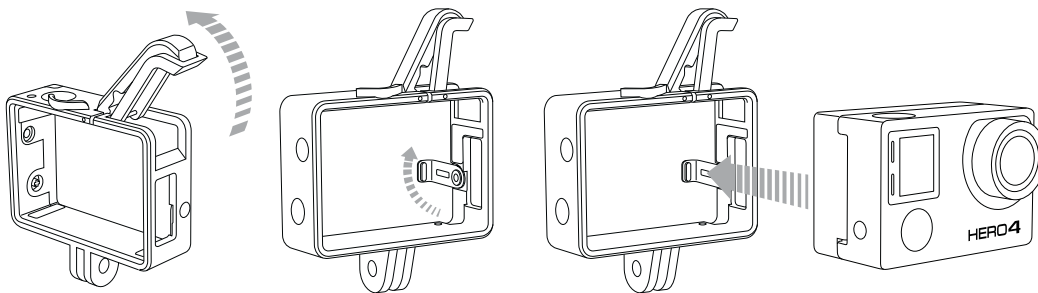

/ The Frame

TRUC DE PRO : pour vérifier rapidement votre prise de vue avant l'enregistrement, ne déployez pas le bras de soutien métallique à l'intérieur de The Frame. Puis attachez et détachez le LCD Touch BacPac sans retirer la caméra. Notez que le BacPac est plus sécurisé dans The Frame lorsque le bras de soutien est déplié.

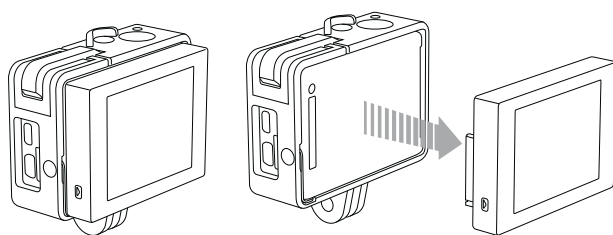

/ Utilisation des supports

FIXATION DE VOTRE CAMÉRA AUX SUPPORTS

Pour fixer votre caméra HERO4 Silver à un support, il vous faut une boucle à desserrage rapide, une vis de fixation ou un autre type de fixation en fonction du support que vous utilisez. Pour en savoir plus sur les supports, consultez le site gopro.com/support.

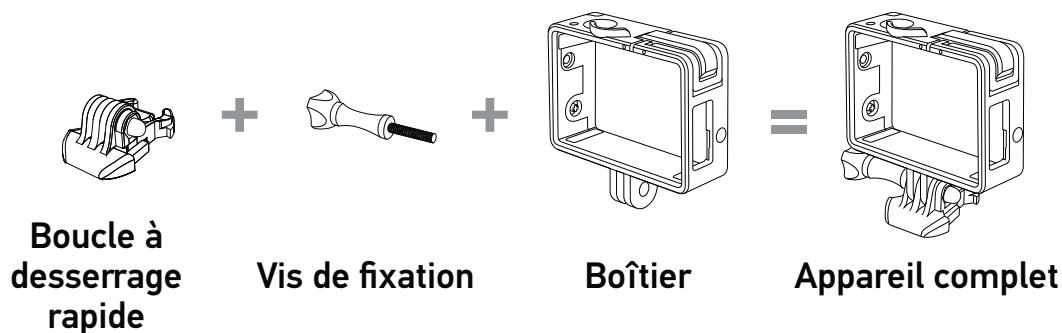

UTILISATION DE SUPPORTS D'INSTRUMENT AMOVIBLES

Avec les supports d'instrument amovibles, vous pouvez attacher la caméra à votre guitare, votre tambour, vos platines, votre clavier ou d'autres instruments. Ces fixations temporaires présentent une surface adhésive qui n'endommagera pas vos instruments.

NOTE : les supports d'instrument amovibles ne doivent pas être utilisés sur des objets très fragiles ou irremplaçables.

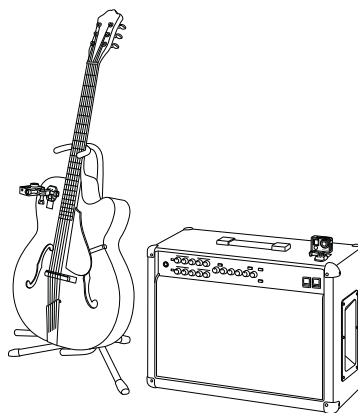
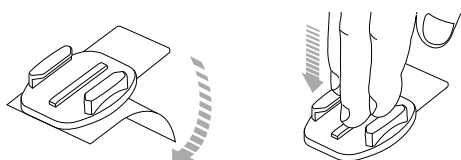

/ Utilisation des supports

SUPPORT DE PIED DE MICRO

Le support de pied de micro vous permet de capturer des séquences de vos performances ou du public. Le support de pied de micro est compatible avec les supports de pied standard américains de 5/8 po-27.

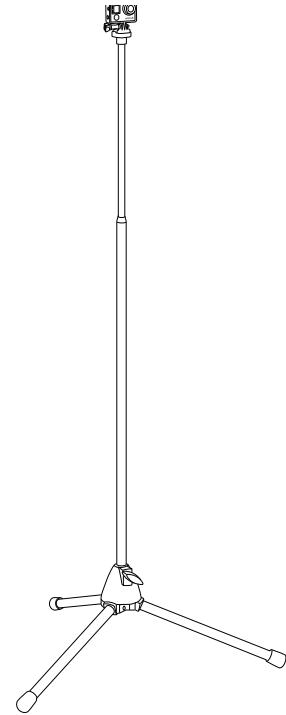

/ Utilisation des supports

INSTRUCTIONS DE MONTAGE

Suivez les instructions suivantes pour fixer les supports :

- Fixez les supports de fixation adhésifs 24 heures avant l'utilisation.
- Appliquez les supports sur des surfaces propres uniquement. La cire, l'huile, la saleté ou d'autres débris réduisent l'adhésion, de sorte que le support peut se détacher et la caméra tomber et se perdre.
- Fixez les supports de fixation adhésifs à température ambiante. L'adhésif des supports n'adhère pas correctement s'il est appliqué dans des environnements froids ou humides ou sur des surfaces froides et humides, ou si la surface n'est pas à température ambiante.
- Les supports de fixation adhésifs ne doivent être fixés que sur des surfaces lisses. Les surfaces poreuses ou texturées ne permettent pas une adhésion suffisante. Lorsque l'on applique le support, appuyer fermement en place pour permettre un contact complet sur l'intégralité de la surface.

Consultez le site gopro.com/support pour en savoir plus sur les supports.



ATTENTION : si vous utilisez votre caméra avec une fixation pour casque GoPro, choisissez toujours un casque conforme aux normes de sécurité en vigueur. Choisissez un casque adapté au sport ou à l'activité que vous pratiquez et assurez-vous de choisir la taille et la forme qui vous conviennent. Examinez votre casque afin de vérifier qu'il est en bon état et suivez les instructions du fabricant pour une utilisation sûre du casque. Tout casque ayant subi un choc violent doit être remplacé. Aucun casque n'est en mesure de protéger contre toutes les blessures.

/ Utilisation des supports

ACCESSOIRE DE VERROUILLAGE

Si vous utilisez la HERO4 Silver lors de sports à forts impacts tels que le surf ou le ski, utilisez l'accessoire spécial de verrouillage pour fixer fermement les doigts de la bouche à desserrage rapide en place. L'accessoire de verrouillage permet de prévenir toute libération accidentelle du boîtier de son support de montage. L'anneau circulaire s'adapte sur la vis de fixation et fonctionne comme une longe pour prévenir la chute ou la perte de l'accessoire de verrouillage.

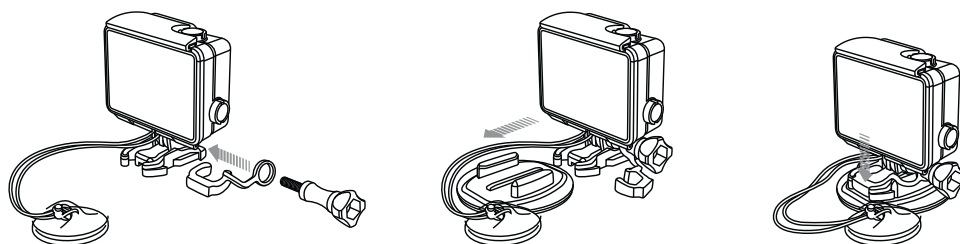

/ Foire aux questions

MA GOPRO NE S'ALLUME PAS

Assurez-vous que votre GoPro est chargée. Pour charger votre caméra, utilisez le câble USB qui accompagne l'appareil et un ordinateur. Vous pouvez également utiliser le chargeur mural GoPro Wall ou le chargeur automobile Auto Charger.

MA GOPRO NE RÉPOND PAS LORSQUE J'APPUIE SUR UN BOUTON

Appuyez sur le bouton **Power/Mode** [] et maintenez-le enfoncé pendant 8 secondes pour réinitialiser votre caméra. Cette réinitialisation enregistre tout votre contenu et vos réglages, et éteint votre caméra.

LA LECTURE EST SACCADÉE

Les sauts durant la lecture ne sont généralement pas dus aux fichiers. Si vos séquences sautent, une des situations suivantes peut être à l'origine du problème :

- Utilisation d'un lecteur vidéo non compatible. Pour obtenir les meilleurs résultats, utilisez le logiciel GoPro le plus récent, disponible gratuitement sur **gopro.com/getstarted**
- L'ordinateur ne dispose pas de la configuration système requise pour la lecture HD. Plus la résolution et la fréquence de trames sont élevées, plus l'ordinateur doit travailler pour les reproduire. Assurez-vous que votre ordinateur est conforme aux exigences de système minimales citées dans la section *Mode Lecture*.

/ Foire aux questions

- Lecture d'un fichier vidéo HD à débit binaire élevé sur une connexion USB à faible bande passante. Transférez le fichier sur l'ordinateur pour le lire.

Si votre ordinateur ne dispose pas de la configuration système requise, enregistrez-le sous l'une des options de débit binaire inférieures (1080p30 ou 720p60, Protune désactivé), et vérifiez que tous les autres programmes sur votre ordinateur sont fermés.

J'AI OUBLIÉ LE NOM DE MA CAMÉRA OU LE MOT DE PASSE

Appuyez sur le bouton **Settings/Tag** [] pendant deux secondes tout en maintenant le bouton **Power/Mode** [] enfoncé. Le nom de la caméra et le mot de passe sont réinitialisés à leurs valeurs par défaut. Le mot de passe par défaut est *goprohero*.

JE SOUHAITE RÉINITIALISER LES PARAMÈTRES PAR DÉFAUT DE MA GOPRO

En mode **Configuration**, sélectionnez Réinitialisation de la caméra.

MA CAMÉRA EST ÉTEINTE MAIS LES VOYANTS BLEUS CLIGNOTENT TOUJOURS

Les voyants bleus indiquent que la connexion sans fil est activée. Lorsque la caméra est éteinte, appuyez sur le bouton **Settings/Tag** [] et maintenez-le enfoncé pendant deux secondes pour désactiver la connexion sans fil.

Pour plus de réponses aux questions fréquentes, allez sur gopro.com/support.

/ Assistance clientèle

GoPro s'engage à fournir le meilleur service possible. Pour joindre le service d'assistance clientèle de GoPro, consultez le site : [**gopro.com/support**](https://gopro.com/support).

/ Marques déposées

GoPro, HERO, le logo GoPro, le logo GoPro Be a Hero, BacPac, Protune, SuperView et Wear It. Mount It. Love It. sont des marques déposées ou des marques de commerce déposées de GoPro, Inc. aux États-Unis et au niveau international. Les autres noms et marques sont la propriété de leurs propriétaires respectifs.

/ Information réglementaire

Pour consulter la liste complète des homologations par pays, reportez-vous au guide d'informations importantes sur le produit et la sécurité fourni avec la caméra.





Warning

Important Safety and Product Information

For more detailed information on camera features and settings, please see the user manual for this product online at gopro.com/support.

To prevent damage to your GoPro camera or injury to yourself or others, read the following safety precautions in their entirety before using your camera.



Exercise caution when using your GoPro camera as part of your active lifestyle. Always be aware of your surroundings to avoid injury to yourself and others.



Observe proper precautions when handling batteries. Batteries may leak or explode if products with batteries are improperly handled.

Observe the following precautions to avoid a battery explosion or fire:

- Do not drop, disassemble, open, crush, bend, deform, puncture, shred, microwave, incinerate or paint the camera.
- Do not insert foreign objects into the battery opening on the camera.
- Do not use the camera or the battery if it has been damaged—for example, if cracked, punctured or harmed by water.

- Do not turn on your camera if it is wet. If your camera is already on, turn it off and remove the battery immediately. Allow the camera to dry thoroughly before using it again.
- Do not dry camera or battery with an external heat source such as a microwave oven or hair dryer.
- Do not store your battery with metal objects, such as coins, keys or necklaces. If the battery terminals come in contact with metal objects, this may cause a fire.
- Keep dry. The camera housing protects the camera and battery from water damage. Always secure the camera in its housing when using the camera in or near water. Do not get the camera or the battery wet. Failure to observe this precaution could result in fire or electric shock. Damage to the camera or battery caused by contact with liquid is not covered under the warranty.

Your camera may have a built-in battery and/or housing, so some of the above warnings may not apply to your camera.



When charging, do not handle the plug or charger with wet hands. Failure to observe this precaution could result in electric shock.



Using a wall charger other than a GoPro Wall Charger can damage the GoPro battery and could result in fire or leakage. Only use chargers marked: Output 5V 1A. If you do not know the voltage and current of your charger, use the included USB cable to charge the camera from your computer.



If using your camera with a GoPro helmet mount, always select a helmet that meets the applicable safety standard. Choose the right helmet for your particular sport or activity and make sure that it is the right fit and size for you. Inspect your helmet to ensure that it is in good condition and follow the helmet manufacturer's instructions on safe helmet use. Any helmet that has sustained a major impact should be replaced. No helmet can protect against injury in every accident.



Your GoPro camera lens is glass. Should the lens break, care should be taken to avoid injury due to broken glass. Keep out of reach of children.



If your GoPro camera is a **HERO4 Black**: the HERO4 Black features unique high-performance video modes: 4K 30/24, 2.7K 50, 1440p80 and 1080p120. When using these video modes, it is normal for the camera to become warm and use more power.

Using these high-performance modes in higher temperatures, with the GoPro App, or in combination with BacPac accessories further increases camera temperature and power consumption.

If the camera gets too hot, it is designed to shut down to protect the camera against overheating.

When this happens, the following actions may occur:

- The GoPro App disconnects, but video capture continues for as long as possible until the camera is powered off (if used, the GoPro remote control remains connected)
- The camera powers off (the GoPro App disconnects, the camera stops recording and saves your video, and the temperature icon appears)

To control your camera remotely at higher temperatures, use the GoPro remote control instead of the GoPro App.

If your camera becomes too hot and automatically powers off, let it sit and cool before attempting to use it again. For extended recording time, limit your use of features that increase power consumption such as the GoPro App or the LCD Touch BacPac accessory.

NOTICES

Avoid exposing your camera and battery to very cold or very hot temperatures. Low or high temperature conditions may temporarily shorten the battery life or cause the camera to temporarily stop working properly. Avoid dramatic changes in temperature or humidity when using the camera, as condensation may form on or within the camera.

Abide by all local laws when using this camera. There may be laws in your jurisdiction related to the use of the camera in a particular way. Some jurisdictions prohibit the use of a video camera as an attachment to certain equipment, such as a firearm, or in a particular manner, such as the use of the camera as an invasion of privacy.



Attention

Informations importantes relatives au produit et à la sécurité

Pour des informations plus détaillées sur les fonctionnalités et les réglages de la caméra, veuillez consulter le manuel de l'utilisateur de ce produit sur le site gopro.com/support.

Afin de ne pas endommager votre caméra GoPro, vous blesser ou blesser d'autres personnes, veuillez lire les consignes de sécurité suivantes dans leur intégralité avant d'utiliser votre caméra.



Soyez prudent lorsque vous utilisez votre GoPro dans le cadre de vos activités sportives. Faites attention à ce qui se passe autour de vous afin d'éviter de vous blesser ou de blesser autrui.



Veuillez prendre toutes les précautions nécessaires lorsque vous manipulez les batteries. Les batteries peuvent fuir ou exploser si les produits contenant des batteries ne sont pas manipulés correctement.

Veuillez respecter les consignes suivantes afin d'éviter que la batterie n'explose ou ne prenne feu :

- Ne pas laisser tomber, démonter, ouvrir, écraser, plier, déformer, percer, lacérer, exposer aux micro-ondes, incinérer ou peindre la caméra.

- Ne pas introduire de corps étrangers dans le compartiment de la batterie de la caméra.
- Ne pas utiliser la caméra ou la batterie si elles ont été endommagées, par exemple si elles sont fissurées, percées ou si elles ont pris l'eau.
- Ne pas allumer votre caméra si elle est mouillée. Si votre caméra est déjà allumée, éteignez-la et retirez immédiatement la batterie. Laissez-la bien sécher complètement avant de la réutiliser.
- Ne pas essayer de sécher la caméra ou la batterie avec une source de chaleur comme un four micro-ondes ou un sèche-cheveux.
- Ne pas ranger la batterie avec des objets métalliques tels que des pièces de monnaie, des clés ou des bijoux. Les bornes de la batterie risquent de prendre feu lorsqu'elles sont en contact avec des objets métalliques.
- Maintenir au sec. Le boîtier de la caméra protège la caméra et la batterie de l'eau. Mettez toujours la caméra dans son boîtier lorsque vous l'utilisez dans l'eau ou à proximité de l'eau. Veillez à ne pas mouiller la caméra ou la batterie. Le non-respect de cette consigne de sécurité peut entraîner un incendie ou une électrocution. La détérioration de la caméra ou de la batterie due au contact avec des liquides n'est pas couverte par la garantie.

Votre caméra peut être dotée d'une batterie intégrée et/ou d'un boîtier, donc certains des avertissements mentionnés ci-dessus peuvent ne pas s'appliquer à votre caméra.



Lors du chargement de la batterie, ne touchez pas la prise ou le chargeur avec des mains mouillées. Le non-respect de cette consigne de sécurité peut entraîner une électrocution.



L'utilisation d'un chargeur mural autre que le GoPro Wall Charger peut endommager la batterie GoPro et provoquer un incendie ou une fuite. Utilisez uniquement des chargeurs portant l'indication : Sortie 5 V 1 A. Si vous ignorez la tension et l'intensité de courant de votre chargeur, utilisez le câble USB fourni pour charger la caméra avec votre ordinateur.



Si vous utilisez votre caméra avec une fixation pour casque GoPro, choisissez toujours un casque conforme aux normes de sécurité applicables. Choisissez un casque adapté au sport ou à l'activité que vous pratiquez et assurez-vous de choisir la taille et la forme qui vous convient. Examinez votre casque afin de vérifier qu'il est en bon état et suivez les instructions du fabricant pour utiliser le casque en toute sécurité. Tout casque ayant subi un choc violent doit être remplacé. Aucun casque n'est en mesure de protéger contre toutes les blessures.



La lentille de votre caméra GoPro est en verre. Si la lentille se brise, veuillez à prendre des précautions pour éviter toute blessure causée par des bris de verre. Tenir hors de la portée des enfants.



Si votre caméra est une HERO4 Black - La caméra **HERO4 Black** dispose de modes vidéo haute performance uniques : 4 K 30/24, 2,7 K 50, 1440 p 80 et 1080 p 120. Lorsque vous utilisez ces modes vidéo, il est normal que la caméra chauffe et consomme plus d'énergie.

Utiliser ces modes haute performance à des températures élevées, avec l'application GoPro ou en association avec les accessoires BacPac augmente davantage la température de la caméra et sa consommation d'énergie.

Si votre caméra devient trop chaude, elle est conçue pour s'arrêter automatiquement afin de ne pas surchauffer.

Dans cette situation, les actions suivantes peuvent se produire :

- L'application GoPro se déconnecte, mais l'enregistrement vidéo continue aussi longtemps que possible jusqu'à ce que la caméra soit éteinte (si elle est utilisée, la télécommande GoPro reste connectée)
- The La caméra s'éteint (l'application GoPro se déconnecte, la caméra arrête l'enregistrement et sauvegarde votre vidéo et l'icône de la température apparaît)

Pour contrôler votre caméra à distance à des températures élevées, utilisez la télécommande GoPro plutôt que l'application GoPro.

Si votre caméra devient trop chaude et s'éteint automatiquement, laissez-la simplement refroidir avant de tenter de la réutiliser. Pour un temps d'enregistrement prolongé, limitez l'utilisation de fonctionnalités qui augmentent la consommation d'énergie telles que l'application GoPro ou l'accessoire LCD Touch BacPac.

NOTES :

Évitez d'exposer votre caméra et sa batterie à des températures trop basses ou trop élevées. Les températures extrêmes peuvent temporairement affecter l'autonomie de la batterie ou nuire à la fonctionnalité de la caméra. Évitez les changements brusques de températures ou d'humidité car de la condensation risque de se former à l'intérieur et à l'extérieur de la caméra.

Respectez toutes les lois locales en vigueur lors de l'utilisation de cette caméra. Des lois relatives à une utilisation particulière de la caméra peuvent exister dans votre région. Certaines régions interdisent de relier une caméra vidéo à des équipements tels qu'une arme à feu ou interdisent une utilisation particulière de la caméra pouvant par exemple constituer une atteinte à la vie privée.



Warnhinweise

Wichtige Sicherheits- und Produktinformationen

Genauere Informationen zu den Kamerafunktionen und -einstellungen finden Sie im Benutzerhandbuch für dieses Produkt auf gopro.com/support.

Um Schäden an Ihrer GoPro-Kamera zu vermeiden und zu verhindern, dass Sie oder andere verletzt werden, lesen Sie die folgenden Sicherheitshinweise vor der Verwendung Ihrer Kamera vollständig durch.



Seien Sie vorsichtig, wenn Sie Ihre GoPro-Kamera als Teil Ihres aktiven Lebensstils verwenden. Achten Sie stets auf Ihre Umgebung, um Verletzungen zu verhindern.



Beachten Sie die entsprechenden Vorsichtsmaßnahmen, wenn Sie Akkus handhaben. Akkus können Leckagen aufweisen oder explodieren, wenn Produkte mit Akkus unsachgemäß behandelt werden.

Beachten Sie die folgenden Vorsichtsmaßnahmen, um Explosionen oder Brände von Akkus zu vermeiden:

- Die Kamera nicht fallenlassen, öffnen, zusammendrücken, deformieren, durchstechen, schreddern, in die Mikrowelle stellen, anzünden, oder anstreichen.
- Keine fremden Objekte in das Akkufach der Kamera einfügen.

/ Deutsch (German)

- Verwenden Sie die Kamera oder den Akku nicht, wenn sie beschädigt sind, beispielsweise durch Brüche, Einstiche oder Wassereinwirkung.
- Schalten Sie die Kamera nicht an, wenn sie nass ist. Wenn die Kamera bereits eingeschaltet ist, schalten Sie sie aus und entfernen Sie sofort den Akku. Lassen Sie die Kamera vor einer erneuten Verwendung vollständig trocknen.
- Versuchen Sie nicht, die Kamera oder den Akku mit einer externen Hitzequelle zu trocknen, beispielsweise einer Mikrowelle oder einem Haartrockner.
- Lagern Sie den Akku nicht zusammen mit Objekten aus Metall, z. B. Münzen, Schlüssel oder Halsketten. Wenn die Akkuanschlüsse mit Objekten aus Metall in Kontakt kommen, kann dies einen Brand verursachen.
- Trocken halten. Das Kameragehäuse schützt Kamera und Akku vor Schäden. Sichern Sie die Kamera stets in ihrem Gehäuse, wenn Sie sie in Wassernähe oder im Wasser verwenden. Kamera und Akku dürfen nicht nass werden. Wenn Sie diese Vorsichtsmaßnahme nicht beachten, kann es zu Bränden oder elektrischen Schlägen kommen. Schäden an der Kamera oder dem Akku, die durch Kontakt mit Flüssigkeiten ausgelöst wurden, sind von der Garantie ausgenommen.

Ihre Kamera verfügt unter Umständen über einen integrierten Akku und/ oder ein integriertes Gehäuse, sodass die oben aufgeführten Warnungen Ihre Kamera nicht betreffen.



Fassen Sie den Stecker oder das Ladegerät beim Laden nicht mit nassen Händen an. Wenn Sie diese Vorsichtsmaßnahme nicht beachten, kann es zu einem elektrischen Schlag kommen.



Durch die Verwendung eines anderen Wandladegeräts als dem GoPro Wall Charger kann der GoPro-Akku beschädigt, ein Brand verursacht oder ein Stromschlag herbeigeführt werden. Verwenden Sie nur Ladegeräte mit folgender Markierung: Ausgang 5V 1A. Wenn Sie Spannung und Stromstärke Ihres Ladegeräts nicht kennen, verwenden Sie das im Lieferumfang enthaltene USB-Kabel zum Laden Ihrer Kamera über Ihren Computer.



Wenn Sie Ihre Kamera mit einer Helmhalterung von GoPro verwenden, wählen Sie immer einen Helm aus, der den geltenden Sicherheitsnormen entspricht. Wählen Sie für Ihren entsprechenden Sport oder die Aktivität den richtigen Helm aus und stellen Sie sicher, dass er die richtige Passform und Größe hat. Überprüfen Sie den guten Zustand Ihres Helms und befolgen Sie die Anweisungen des Herstellers zur sicheren Verwendung. Jeder Helm, der einen schweren Aufprall erlitten hat, sollte ausgetauscht werden. Kein Helm bietet bei einem Unfall absoluten Schutz gegen Verletzungen.



Die Linse Ihrer GoPro-Kamera besteht aus Glas. Bricht eine Linse, müssen Sie vorsichtig sein, um sich nicht an den Splittern zu verletzen. Für Kinder unzugänglich aufbewahren.



Falls es sich bei Ihrer GoPro-Kamera um eine **HERO4 Black** handelt: die HERO4 Black verfügt über einzigartige High-Performance-Videomodi: 4K 30/24, 2.7K 50, 1440p80 und 1080p120. Wenn Sie diese Videomodi verwenden, ist es normal, dass sich die Kamera erwärmt und mehr Strom verbraucht.

Wenn Sie diese High-Performance-Modi bei hohen Temperaturen, mit der GoPro App oder zusammen mit BacPac-Zubehör verwenden, werden die Kamertemperatur und der Stromverbrauch weiter erhöht.

Wenn die Kamera zu heiß wird, schaltet sie sich automatisch teilweise oder ganz aus, um sich vor einer Überhitzung zu schützen.

Ist dies der Fall, kann Folgendes vorkommen:

- Die GoPro App beendet die Verbindung, aber die Videoaufnahme wird solange wie möglich fortgesetzt, bis sich die Kamera abschaltet (falls sie verwendet wird, bleibt die GoPro Remote verbunden)
- Die Kamera schaltet sich ab (die GoPro App beendet die Verbindung, die Aufnahme wird unterbrochen und gespeichert und das Temperatursymbol erscheint)

Um Ihre Kamera bei hohen Temperaturen fernzusteuern, verwenden Sie die GoPro Remote anstatt der GoPro App.

Falls Ihre Kamera zu heiß wird und sich automatisch abschaltet, lassen Sie sie in Ruhe abkühlen, bevor Sie versuchen, sie erneut zu verwenden. Schränken Sie bei längeren Aufnahmen die Verwendung von Funktionen oder Geräten mit hohem Stromverbrauch, z. B. die GoPro App oder der LCD Touch BacPac, ein.

HINWEISE

Setzen Sie Kamera und Akku keinen extremen Temperaturen aus. Niedrige oder hohe Temperaturen können zeitweilig die Akkulaufzeit verkürzen oder Funktionsstörungen der Kamera verursachen. Vermeiden Sie bei der Verwendung der Kamera drastische Temperaturveränderungen oder Feuchtigkeit, da sich auf oder innerhalb des Produkts Kondenswasser bilden kann.

Halten Sie sämtliche geltenden Gesetze und Regelungen ein, wenn Sie die Kamera verwenden. Es gibt in Ihrer Jurisdiktion u. U. Gesetze, die die Verwendung der Kamera betreffen. Einige Jurisdiktionen verbieten die Verwendung von Videokameras, die an bestimmten Geräten, z. B. Feuerwaffen, angebracht sind, oder auf eine bestimmte Weise, wenn sie z. B. einen Eingriff in die Privatsphäre darstellt.



Attenzione

Informazioni importanti sul prodotto e sulla sicurezza

Per informazioni dettagliate sulle funzioni e le impostazioni della videocamera, vedere il manuale dell'utente, disponibile online nel sito **gopro.com/support**.

Per evitare di danneggiare la videocamera GoPro o di causare lesioni a se stessi o ad altri, leggere attentamente le seguenti precauzioni prima di iniziare a utilizzare la videocamera.



Procedere con cautela quando si utilizza la videocamera GoPro nell'ambito delle normali attività quotidiane. Prestare sempre attenzione all'ambiente circostante per evitare di provocare lesioni a se stessi e ad altri.



Maneggiare le batterie adottando tutte le precauzioni del caso. Se un prodotto dotato di batterie viene maneggiato in modo non corretto, le batterie potrebbero perdere acido o esplodere.

Per evitare incendi o esplosioni, adottare le precauzioni riportate di seguito:

- Non far cadere, smontare, aprire, schiacciare, piegare, deformare, forare, lacerare, esporre a microonde, incenerire o verniciare la videocamera.
- Non inserire corpi estranei nell'apertura della batteria presente sulla videocamera.

- Non utilizzare la videocamera o la batteria se i prodotti sono danneggiati (ad esempio, se rotti, forati o danneggiati dall'acqua).
- Non accendere la videocamera se è bagnata. Se la videocamera è già accesa, spegnerla ed estrarre immediatamente la batteria. Assicurarsi che la videocamera sia completamente asciutta prima di riutilizzarla.
- Non cercare di asciugare la videocamera o la batteria con una fonte di calore esterna, come un forno a microonde o un asciugacapelli.
- Non riporre la batteria a fianco di oggetti metallici, come ad esempio monete, chiavi o collane. L'eventuale contatto dei morsetti della batteria con oggetti metallici potrebbe dare luogo a incendi.
- Conservare la videocamera in un luogo asciutto. La custodia della videocamera serve a proteggere la videocamera e la batteria da eventuali danni causati dall'acqua. Collocare sempre la videocamera nella custodia prima di immergerla o di utilizzarla o vicino all'acqua. Evitare che la videocamera o la batteria si bagnino. La mancata osservanza di queste precauzioni potrebbe causare incendi o esporre le persone al rischio di scosse elettriche. Eventuali danni alla videocamera o alla batteria causati dal contatto con liquidi non sono coperti dalla garanzia.

La videocamera potrebbe essere dotata di una custodia e/o una batteria integrata. In questi casi alcune avvertenze sopra riportate potrebbero non essere applicabili.



Durante la ricarica, non maneggiare la spina o il caricatore con le mani umide. La mancata osservanza di queste precauzioni potrebbe esporre al rischio di scosse elettriche.



L'utilizzo di un alimentatore a parete diverso dall'alimentatore a parete GoPro può danneggiare la batteria e potrebbe provocare incendi o fuoriuscite di liquidi. Utilizzare soltanto gli alimentatori che recano il seguente contrassegno: Uscita 5V 1A. Se non si conosce il voltaggio e la corrente del proprio alimentatore, utilizzare il cavo USB in dotazione per ricaricare la videocamera attraverso il computer.



Se la videocamera viene utilizzata con un supporto per casco GoPro, scegliere sempre un casco omologato per gli standard di sicurezza applicabili. Scegliere un casco adatto allo sport o all'attività da svolgere e assicurarsi che sia della taglia corretta. Ispezionare il casco per verificare che sia in buono stato e attenersi alle istruzioni del produttore per un utilizzo sicuro. Se il casco ha subito un urto violento, deve essere sostituito. Il casco non può garantire la protezione assoluta da tutti gli incidenti.



L'obiettivo della videocamera GoPro è di vetro. Se si dovesse rompere, prestare molta attenzione per evitare di tagliarsi. Tenere lontano dalla portata dei bambini.



Videocamera GoPro **HERO4 Black**: HERO4 Black è dotata di una serie di esclusive modalità video ad alte prestazioni: 4K 30/24, 2,7K 50, 1440p80 e 1080p120. Quando si utilizzano tali modalità, la videocamera usa più alimentazione e potrebbe surriscaldarsi.

L'utilizzo delle modalità ad alte prestazioni con temperature particolarmente elevate, con l'app GoPro o in combinazione con gli accessori BacPac può aumentare la temperatura della videocamera e il consumo di energia.

In caso di surriscaldamento, la videocamera è progettata per spegnersi automaticamente come misura di sicurezza.

In questo caso potrebbe verificarsi quanto segue:

- L'app GoPro si disconnette, ma l'acquisizione video continua fino a quando la videocamera non si spegne (se in uso, il telecomando GoPro rimane connesso)
- La videocamera si spegne (l'app GoPro si disconnette e la videocamera smette di registrare e salva il video, quindi viene visualizzata l'icona della temperatura)

Per controllare la videocamera da lontano in ambienti molto caldi, utilizzare il telecomando GoPro al posto dell'app GoPro.

Se la videocamera si surriscalda e si spegne automaticamente, lasciarla raffreddare prima di riaccenderla. Per allungare il tempo di registrazione, limitare l'utilizzo di funzioni che consumano energia, come ad esempio l'app GoPro o l'accessorio LCD Touch BacPac.

AVVISI

Evitare di esporre la videocamera e la batteria a temperature molto fredde o molto calde. Temperature basse o elevate possono accorciare temporaneamente la durata della batteria o provocare un temporaneo malfunzionamento della videocamera. Evitare forti escursioni termiche o di umidità quando si utilizza la videocamera, per evitare la formazione di condensa sulla videocamera o all'interno della stessa.

Rispettare tutte le leggi locali quando si utilizza questa videocamera. Alcune leggi locali potrebbero imporre l'utilizzo della videocamera in modi particolari. In alcuni paesi sono in vigore leggi che vietano l'utilizzo di videocamere in combinazione con determinati dispositivi, come ad esempio armi da fuoco o in particolari situazioni (ad esempio, in caso di violazione della privacy).



Advertencia

Información importante acerca de la seguridad y el producto

Para obtener información más detallada acerca de las funciones y la configuración de la cámara, consulte el manual de usuario de este producto en gopro.com/support.

Para evitar causar daños a la cámara GoPro o lesiones a usted u otras personas, lea en su totalidad las siguientes precauciones de seguridad antes de usar la cámara.



Tenga cuidado al usar la cámara GoPro en su estilo de vida activo. Sea consciente en todo momento del entorno para evitar lesiones, tanto a usted mismo como a otras personas.



Respete las precauciones adecuadas cuando manipule las baterías. Las baterías pueden presentar fugas o explotar si los productos con baterías se manipulan incorrectamente.

Respete las siguientes precauciones para evitar que las baterías exploten o se incendien:

- No tire, desmonte, abra, rompa, doble, deforme, perforo, rasgue, hornee en microondas, incinere ni pinte la cámara.
- No inserte objetos extraños en el alojamiento de la batería de la cámara.
- No use la cámara o la batería si presentan daños (por ejemplo, si tienen fisuras, agujeros o daños ocasionados por el agua).

/ Español (Spanish Spain)

- No encienda la cámara si está mojada. Si la cámara ya está encendida, apáguela y retire la batería inmediatamente. Deje que la cámara se seque totalmente antes de volver a usarla.
- No seque la cámara o la batería con una fuente de calor, como un horno microondas o un secador de pelo.
- No almacene la batería junto a objetos de metal, como monedas, llaves o collares. Si los terminales de la batería entran en contacto con objetos de metal, es posible que se incendie.
- Manténgala seca. La carcasa de la cámara protege tanto la cámara como la batería contra daños ocasionados por el agua. Introduzca y asegure siempre la cámara en la carcasa cuando la use dentro o cerca del agua. No permita que se mojen la cámara ni la batería. Si no respeta esta precaución, podría producirse un incendio o una descarga eléctrica. Los daños ocasionados a la cámara o la batería por contacto con líquidos no están cubiertos por la garantía.

La cámara tiene una batería integrada o un alojamiento para la batería, por lo que algunas de las anteriores advertencias no se aplican a su cámara.



Mientras se está cargando, no manipule el enchufe o el cargador con las manos mojadas. Si no respeta esta precaución, podría producirse una descarga eléctrica.



El uso de un cargador de pared distinto al GoPro Wall Charger puede dañar la batería de GoPro y provocar incendios o filtraciones. Use únicamente cargadores que tengan esta marca: Output 5V 1A (salida de 5 voltios y 1 amperio). Si desconoce el voltaje y la corriente de su cargador, use el cable USB incluido para cargar la cámara desde el ordenador.



Si usa la cámara con un soporte de casco GoPro, seleccione siempre un casco que cumpla el estándar de seguridad aplicable. Elija el casco adecuado para el deporte o actividad concreta que desee realizar, y asegúrese de que su talla y su tamaño son los idóneos para usted. Revise el casco para cerciorarse de que está en perfectas condiciones, y siga las instrucciones de seguridad proporcionadas por el fabricante. Si el casco ha sufrido un golpe fuerte, reemplácelo. El uso del casco no podrá evitar completamente que se haga daño si sufre un accidente.



La lente de la cámara GoPro es de cristal. En caso de que se rompa la lente, tenga cuidado para evitar lesiones causadas por el cristal roto. Mantenga la cámara fuera del alcance de los niños.



Si su cámara GoPro es una **HERO4 Black**: la cámara HERO4 Black tiene modos de vídeo de alto rendimiento exclusivos: 4K 30/24, 2,7K 50, 1440p80 y 1080p120. Cuando se usan estos modos de vídeo, es normal que la cámara se caliente y gaste más energía.

Si se usan estos modos de alto rendimiento a altas temperaturas, con la aplicación GoPro o en combinación con los accesorios BacPac, la temperatura de la cámara aumentará, así como el consumo de energía.

Si la temperatura de la cámara es demasiado alta, está diseñada para apagarse con el fin de protegerla contra el sobrecalentamiento.

Cuando pase esto, pueden ocurrir varias cosas:

- La aplicación GoPro se desconecta, pero la captura de vídeo continúa mientras sea posible hasta que la cámara se apague (si se usa el control remoto GoPro, este permanece conectado)
- La cámara se apaga (la aplicación GoPro se desconecta, la cámara deja de grabar y guarda el vídeo y el icono de temperatura aparece en la pantalla)

Para controlar la cámara de forma remota a altas temperaturas, use el control remoto GoPro en vez de la aplicación GoPro.

Si la temperatura de la cámara es demasiado alta y se apaga automáticamente, déjela reposar hasta que se enfríe antes de volver a utilizarla. Para ampliar el tiempo de grabación, limite el uso de las funciones que aumentan el consumo de energía, como la aplicación GoPro o el accesorio LCD Touch BacPac.

AVISOS

Evite exponer la cámara y la batería a temperaturas muy bajas o muy altas. Unas condiciones de temperaturas bajas o altas pueden acortar temporalmente la duración de la batería o provocar que la cámara deje de funcionar correctamente por un tiempo. Evite los cambios drásticos de temperatura o humedad cuando use la cámara, pues podría formarse condensación fuera o dentro de la cámara.

Respete todas las leyes locales cuando use esta cámara. Es posible que en su jurisdicción haya leyes vigentes relativas al uso de la cámara de un modo concreto. Algunas jurisdicciones prohíben el uso de una cámara de vídeo acoplada a determinados equipos (como un arma de fuego) o de un modo concreto (como el uso de una cámara para invadir la privacidad).



Advertencia

Información importante sobre seguridad y productos

Para obtener más información detallada sobre las características y las configuraciones de la cámara, vea el manual del usuario de este producto en gopro.com/support.

Para evitar que se produzcan daños a su cámara GoPro, o lastimarse o lastimar al resto, lea las siguientes precauciones de seguridad por completo antes de usar su cámara.



Tenga cuidado cuando use su cámara GoPro como parte de su estilo de vida activo. Siempre preste atención a sus alrededores para evitar lastimarse y lastimar al resto.



Observe las precauciones adecuadas cuando maneje las baterías. Las baterías pueden perder o explotar si los productos con baterías se manejan de forma inadecuada.

Observe las siguientes precauciones para evitar una explosión o incendio de baterías:

- No tire, desarme, abra, aplaste, doble, deforme, perforo, triture, caliente en el microondas, incinere ni pinte la cámara.
- No inserte objetos extraños en la abertura de la batería de la cámara.
- No utilice la cámara o la batería si se ha dañado: por ejemplo, si el producto presenta grietas, perforaciones o daños provocados por el agua.

- No encienda su cámara si está mojada. Si su cámara ya está encendida, apáguela o retire la batería de inmediato. Deje que la cámara se seque antes de volver a usarla.
- No intente secar la cámara con una fuente de calor externa, como un microondas o un secador de pelo.
- No guarde su batería con objetos metálicos, como monedas, llaves o collares. Si las terminales de la batería entran en contacto con objetos metálicos, se puede producir un incendio.
- Manténgala seca. La carcasa de la cámara protege la cámara y la batería de los daños que ocasiona el agua. Siempre ajuste la cámara en la carcasa cuando la use debajo o cerca del agua. No moje la cámara ni la batería. Si no tiene en cuenta esta precaución, se podría provocar un incendio o una descarga eléctrica. La garantía no cubre los daños de la cámara o batería causados por contacto con líquidos.

Su cámara puede tener una batería incorporada o una carcasa, de modo que es posible que algunas de las advertencias mencionadas arriba no se apliquen a su cámara.



Durante la carga, no agarre el enchufe ni el cargador con las manos húmedas. Si no tiene en cuenta esta precaución, se podría provocar una descarga eléctrica.



El uso de un cargador de pared que no sea un GoPro Wall Charger puede dañar la batería GoPro y provocar un incendio o filtraciones. Solo use los cargadores con la siguiente descripción: Salida 5 V 1 A. Si desconoce el voltaje o la corriente de su cargador, use el cable USB incluido para cargar la cámara con la computadora.



Si utiliza su cámara con un soporte de cascos GoPro, siempre seleccione un casco que cumpla con las normas de seguridad vigente. Elija el casco correcto para el deporte o la actividad en particular y asegúrese de que el calce y el tamaño sean los adecuados para usted. Inspeccione el casco para asegurarse de que esté en buenas condiciones y siga las instrucciones del fabricante de cascos sobre el uso seguro del casco. Cualquier casco que haya recibido un impacto importante se debe reemplazar. Ningún casco puede proteger contra lesiones en todos los accidentes.



Los lentes de la cámara GoPro son de vidrio. En caso de que los lentes se rompan, se debe tener cuidado para evitar lesiones debido al vidrio roto. Manténgala alejada del alcance de los niños.



Si utiliza su cámara con un soporte de cascos GoPro, siempre seleccione un casco que cumpla con las normas de seguridad vigente. Elija el casco correcto para el deporte o la actividad en particular y asegúrese de que el calce y el tamaño sean los adecuados para usted. Inspeccione el casco para asegurarse de que esté en buenas condiciones y siga las instrucciones del fabricante de cascos sobre el uso seguro del casco. Cualquier casco que haya recibido un impacto importante se debe reemplazar. Ningún casco puede proteger contra lesiones en todos los accidentes.



Los lentes de la cámara GoPro son de vidrio. En caso de que los lentes se rompan, se debe tener cuidado para evitar lesiones debido al vidrio roto. Manténgala alejada del alcance de los niños.



Si su cámara GoPro es una **HERO4 Black**: la HERO4 Black cuenta con únicos modos de video de alto rendimiento: 4 K 30/24, 2,7 K 50, 1440p 80 y 1080p 120. Cuando utiliza estos modos de video, es normal que la cámara se caliente y use más energía.

Al usar estos modos de alto rendimiento en temperaturas más altas, con la aplicación GoPro o junto con los accesorios de BacPac, se aumenta la temperatura de la cámara y el consumo de energía.

Si la cámara se calienta mucho, está diseñada para apagarse a fin de proteger la cámara contra el recalentamiento.



Si su cámara GoPro es una **HERO4 Black**: la HERO4 Black cuenta con únicos modos de video de alto rendimiento: 4 K 30/24, 2,7 K 50, 1440p 80 y 1080p 120. Cuando utiliza estos modos de video, es normal que la cámara se caliente y use más energía.

Al usar estos modos de alto rendimiento en temperaturas más altas, con la aplicación GoPro o junto con los accesorios de BacPac, se aumenta la temperatura de la cámara y el consumo de energía.

Si la cámara se calienta mucho, está diseñada para apagarse a fin de proteger la cámara contra el recalentamiento.

Cuando esto sucede, pueden ocurrirse las siguientes acciones:

- La aplicación GoPro App se desconecta, pero la captura del video continúa la mayor cantidad de tiempo posible hasta que se apaga la cámara (si se utiliza, el control remoto GoPro permanece conectado).
- La cámara se apaga (la aplicación GoPro se desconecta, la cámara deja de grabar y guarda su video, y aparece el ícono de temperatura).

Para controlar su cámara de forma remota en temperaturas más altas, utilice el control remoto GoPro en lugar de la aplicación GoPro.

Si su cámara se calienta mucho y se apaga de forma automática, déjela reposar y enfriarse antes de intentar usarla de nuevo. Para un tiempo de grabación prolongado, limite el uso de las características que aumentan el consumo de energía, como la aplicación GoPro o el LCD Touch BacPac.

AVISOS

Evite exponer la cámara a temperaturas muy frías y muy calientes. Las temperaturas muy bajas o muy altas pueden acortar la vida útil de la batería temporalmente o hacer que la cámara deje de funcionar temporalmente de forma correcta. Evite los cambios drásticos de temperatura o humedad cuando use la cámara, ya que se puede producir condensación en el exterior o el interior del producto.

Respete todas las leyes locales al momento de usar esta cámara. Es posible que existan leyes en su jurisdicción sobre el uso de la cámara de una forma en particular. Algunas jurisdicciones prohíben el uso de una cámara de video como un accesorio a ciertos equipos, como por ejemplo, un arma de fuego, o de una forma en particular, como el uso de la cámara como una invasión de privacidad.



Advertência

Informação sobre produto e de segurança importante

Para obter informações mais pormenorizadas sobre as funcionalidades e definições da câmara, consulte o manual do utilizador deste produto online em gopro.com/support.

Para evitar danos na sua câmara GoPro ou ferimentos em si ou em terceiros, leia integralmente as precauções de segurança a seguir antes de utilizar a sua câmara.



Seja prudente quando utilizar a sua GoPro como parte do seu estilo de vida ativo. Esteja sempre atento ao que o rodeia para evitar ferimentos em si próprio e noutras pessoas.



Cumpra precauções apropriadas quando manusear as baterias. As baterias podem ter fugas ou explodir se produtos com baterias forem manuseados incorretamente.

Cumpra as seguintes precauções para evitar a explosão ou incêndio das baterias:

- Não deixe cair, desmonte, abra, esmague, dobre, deforme, perfure, triture, coloque num microondas, incinere ou pinte a câmara.
- Não introduza objetos estranhos na abertura para baterias na câmara.

- Não utilize a câmara ou a bateria se esta estiver danificada, por exemplo, se estiver rachada, perfurada ou danificada por água.
- Não ligue a câmara se esta estiver molhada. Se a sua câmara já estiver ligada, desligue-a e retire a bateria de imediato. Deixe a câmara secar totalmente antes de a utilizar novamente.
- Não seque a câmara ou a bateria com uma fonte de calor externa, tal como um forno microondas ou um secador de cabelo.
- Não guarde a sua bateria com objetos metálicos, tais como moedas, chaves ou colares. Se os terminais da bateria entrarem em contacto com objetos metálicos, estes podem provocar um incêndio.
- Mantenha seca. A caixa da câmara protege a câmara e a bateria contra danos causados por água. Coloque sempre a câmara na sua caixa quando a for utilizar dentro ou próximo da água. Não deixe que a câmara ou a bateria se molhem. O não cumprimento desta precaução pode resultar em incêndio ou choque elétrico. A garantia não cobre danos na câmara ou bateria causados por contacto com líquidos.

A sua câmara pode ter uma caixa e/ou bateria integrada, pelo que algumas das advertências podem não se aplicar à sua câmara.



Ao realizar o carregamento, não manuseie a ficha ou o carregador com as mãos molhadas. O não cumprimento desta precaução pode resultar em choque elétrico.



A utilização de um carregador de parede que não um Wall Charger da GoPro pode danificar a bateria GoPro e resultar em incêndio ou fugas. Utilize apenas carregadores com a indicação: Saída 5 V 1 A. Se não souber qual a tensão e corrente do seu carregador, utilize o cabo USB incluído para carregar a câmara no seu computador.



Se utilizar a sua câmara com um sistema de montagem para capacete GoPro, selecione sempre um capacete que cumpra a norma de segurança aplicável. Escolha sempre o capacete adequado ao desporto ou atividade específico e certifique-se de que possui o ajuste e tamanho corretos para si. Inspeccione o seu capacete para verificar se este se encontra em boas condições e siga as instruções do fabricante do capacete relativas à sua utilização segura. Qualquer capacete que tenha sofrido um impacto significativo deve ser substituído. Não existe nenhum capacete que lhe proporcione proteção contra ferimentos em todos os acidentes.



A objetiva da sua câmara GoPro é de vidro. Caso a objetiva se parta, deve tomar cuidado para evitar ferimentos provocados por vidro partido. Mantenha fora do alcance das crianças.



A sua câmara GoPro é uma **HERO4 Black**: a HERO4 Black inclui modos de vídeo de desempenho elevado únicos: 4K 30/24, 2.7K 50, 1440p80 e 1080p120. Ao utilizar estes modos de vídeo, é normal que a câmara fique quente e utilize mais energia.

A utilização destes modos de desempenho elevado em temperaturas mais elevadas, com a GoPro App, ou em combinação com acessórios BacPac aumentam ainda mais a temperatura da câmara e o consumo de energia.

Se a câmara ficar demasiado quente, esta está concebida para se desligar automaticamente para se proteger contra sobreaquecimento.

Quando isto acontecer, podem ocorrer as seguintes ações:

- A GoPro App desliga-se, mas a captação de vídeo continua pelo máximo período de tempo até que a câmara se desligue (se usado, o controlo remoto GoPro mantém-se ligado)
- A câmara desliga-se (a GoPro App desliga-se, a câmara deixa de gravar e guarda o seu vídeo, e é apresentado o ícone da temperatura)

Para controlar a sua câmara remotamente em temperaturas mais altas, utilize o controlo remoto GoPro em vez da GoPro App.

Se a sua câmara ficar demasiado quente e se desligar automaticamente, deixe-a arrefecer antes de a tentar usar novamente. Para um período de tempo de gravação prolongado, limite a sua utilização de funcionalidades que aumentam o consumo de energia como, por exemplo, a GoPro App ou o acessório LCD Touch BacPac.

AVISOS

Evite expor a sua câmara e bateria a temperaturas muito frias ou muito quentes. Condições de temperaturas baixas ou altas podem reduzir temporariamente a autonomia da bateria ou fazer com que a câmara deixe temporariamente de funcionar. Evite alterações drásticas de temperatura ou humidade ao utilizar a câmara, uma vez que pode ocorrer condensação na ou dentro da câmara.

Respeite toda a legislação local quando utilizar esta câmara. Podem existir leis na sua jurisdição em relação ao uso da câmara de uma forma específica. Algumas jurisdições proíbem a utilização de uma câmara de vídeo como um acessório de determinados equipamentos como, por exemplo, uma arma de fogo, ou de uma forma específica como, por exemplo, o uso da câmara como uma invasão de privacidade.



Aviso

Informações Importantes sobre Segurança e o Produto

Para informações mais detalhadas sobre as funções e configurações da câmera, faça o download do manual do usuário deste produto em gopro.com/support.

Para evitar danos à sua câmera GoPro ou ferimentos em você ou outras pessoas, leia as precauções de segurança em sua totalidade antes de utilizar sua câmera.



Tome cuidado quando usar a sua câmera GoPro com parte de sua atividade física. Esteja sempre ciente dos ambientes onde for utilizar a câmera para evitar que você e outras pessoas se machuquem.



Tome os cuidados necessários ao manusear baterias. As baterias podem vaziar ou explodir caso sejam manuseadas de forma inadequada.

Observe aos seguintes cuidados para evitar explosão ou combustão da bateria:

- Não derrube, desmonte, abra, esmague, dobre, deforme, perfure, fragmente, aqueça, incinere ou pinte a bateria da câmera.
- Não introduza objetos estranhos na abertura da bateria de sua câmera.

/ Português (Portuguese Brazil)

- Não utilize a câmera ou bateria se estiver danificada—por exemplo, se tiver uma rachadura, perfuração ou tiver sido danificada por água.
- Não ligue sua câmera se ela estiver molhada. Se a câmera já estiver ligada, desligue-a e remova a bateria imediatamente. Deixe que a câmera seque por completo antes de usá-la novamente.
- Não seque a câmera ou a bateria por meio de uma fonte de aquecimento externa, tal como um forno micro-ondas ou secador de cabelo.
- Não armazene sua bateria com objetos de metal, como moedas, chaves ou colares. Se o terminal da bateria entrar em contato com objetos de metal, isso pode causar um incêndio.
- Mantenha seco. O estojo ajuda a proteger a câmera e a bateria de danos causados pela água. Sempre proteja a câmera em seu estojo quando e estiver utilizando a câmera dentro ou próxima da água. Não deixe a câmera ou a bateria molharem. A falha na observância destes cuidados pode resultar em combustão ou choque elétrico. Os termos de garantia não cobrem danos causados à câmera ou à bateria pelo contato com líquidos.

Sua câmera pode ter uma bateria embutida/ ou compartimento, portanto, algumas das advertências acima podem não se aplicar a sua câmera.



Ao carregar a bateria, não manuseie o plugue ou carregador com as mãos molhadas. A falha na observância destes cuidados pode resultar em choque elétrico.



O uso de um carregador de parede diferente do carregador de parede GoPro pode danificar a bateria GoPro e pode resultar em incêndio ou vazamento. Somente use carregadores com a marcação: Saída 5V 1A. Caso você não saiba a voltagem e amperagem do seu carregador, utilize o cabo USB incluso para carregar a câmera em seu computador.



Caso vá utilizar sua GoPro em capacetes com suporte, sempre utilize um capacete que atende aos padrões aplicáveis de segurança. Escolha o capacete correto para o seu esporte ou atividade particular e certifique-se de que é do tamanho e encaixe correto para você. Inspecione seu capacete para assegurar que está em boas condições e siga as instruções de uso seguro do capacete do fabricante. Qualquer capacete que tenha tido um impacto maior deve ser substituído. Nenhum capacete pode proteger contra ferimentos em todos os acidentes.



A lente da sua câmera GoPro é de vidro. Caso as lentes quebrem, cuidado deve ser tomado para evitar ferimentos por vidro quebrado. Mantenha longe do alcance de crianças.



A **HERO4 Black** possui módulos de vídeo exclusivos de alta performance: 4K 30/24, 2.7K 50, 1440p80 e 1080p120. Ao utilizar estes módulos de vídeo, é normal que a câmera comece a esquentar e utilizar mais energia.

Ao utilizar estes módulos de alta performance em ambientes muito quentes em altas temperaturas, com o App GoPro, ou uma combinação dos acessórios BacPac, a temperatura e o consumo de energia da câmera aumentam.

Caso a câmera fique muito quente, ela é projetada para desligar para proteger a câmera contra sobreaquecimento.

Quando este for o caso, as seguintes ações podem ocorrer:

- O App GoPro se desconecta, mas a captura de vídeo continua o máximo possível até que a câmera seja desligada (se utilizado, o controle remoto da GoPro continua conectado)
- A câmera desliga (o App GoPro se desconecta, a câmera para de gravar e salva seu vídeo, e o ícone de temperatura aparece)

Para controlar sua câmera remotamente em altas temperaturas, utilize o controle remoto GoPro App ao invés do App GoPro.

Caso a câmera fique muito quente e se desligue automaticamente, deixe que ela resfrie antes de tentar utilizá-la novamente. Para tempo estendido de gravação, limite o uso de funções que aumentam o consumo de energia, como o App GoPro ou o BacPac LCD Touch.

AVISOS

Evite expor sua câmera e bateria à temperaturas muito baixas ou muito altas. Condições de baixa ou alta temperatura podem encurtar a vida útil da bateria temporariamente ou fazer com que a câmera pare de funcionar temporariamente. Evite mudanças bruscas de temperatura ou de umidade ao usar a câmera, já que um processo de condensação pode acontecer dentro ou fora dela.

Obedeça à todas as leis locais ao utilizar esta câmera. Pode haver leis em sua jurisdição relacionadas ao uso da câmera de uma maneira em especial. Algumas jurisdições proíbem o uso de câmeras de vídeo acopladas a certos equipamentos, como arma de fogo, ou de uma forma em especial, como o uso da câmera em invasão de privacidade.



警告

重要な安全および製品情報

カメラの機能や設定のさらに詳しい情報については、オンライン (gopro.com/support) で本製品のユーザーマニュアルをご覧ください。

GoProカメラへの損傷や使用者または周囲の人の負傷を防ぐために、カメラをご使用になる前に、次の安全上の注意をすべてお読みください。



アクティブなライフスタイルの一部としてGoProカメラを使用するときは十分ご注意ください。使用者および周囲の人々に危険が生じないよう、使用時には常に周囲に気を配ってください。



バッテリーの取り扱いには十分ご注意ください。バッテリーが付属する製品を適切に取り扱わないと、バッテリーが液漏れを起こしたり破裂したりすることがあります。

バッテリーの破裂や火災を防ぐために次の注意点に従ってください。

- 製品の投下、分解、開放、破砕、折り曲げ、変形、穿刺、裁断、電子レンジによる加熱、焼却、塗装、などを行わないでください。
- カメラのバッテリー挿入口に異物を入れないでください。
- 亀裂や穴が開いている、または、水没したなど、カメラやバッテリーが破損した、あるいは異常が見られるときには使用を中止してください。
- カメラが濡れているときは、カメラの電源をオンにしないでください。

カメラの電源が既にオンの状態のときは、直ちに電源を切り、バッテリーを抜いてください。カメラを再度使用する前に、全体を十分に乾かしてください。

- カメラやバッテリーを乾燥させるために、電子レンジやヘアドライヤーなどの外部熱源を使用しないでください。
- 貨幣や鍵、ネックレスなどの金属と一緒にバッテリーを保存しないでください。バッテリーの接触子が金属に触れると、火災が発生する可能性があります。
- 常時、乾燥した状態を保ってください。カメラのハウジングはカメラとバッテリーを水の侵入による破損から保護する役目があります。カメラを水中または水の近くで使用するときには、カメラを確実にハウジング内に格納してください。カメラやバッテリーを水に触れさせないでください。この注意を怠ると、火災や電気ショックが生じる可能性があります。水・液体に接触したことでカメラやバッテリーが破損した場合は保証の対象となりませんので注意してください。

バッテリー内蔵型のカメラ、ハウジング付属のカメラでは、上記の警告の一部が該当しない場合があります。



充電中は濡れた手でプラグや充電器に触れないでください。この注意を怠ると、電気ショックが生じる可能性があります。



GoPro コンセント用充電器以外の充電器を使用すると、GoPro のバッテリーが破損する恐れがあります。次の表示のある充電器のみをご使用ください。出力 5V 1A。充電器の電圧と電流が不明の場合は、付属の USB ケーブルを使用してコンピュータに接続し、カメラの充電を行ってください。



カメラをGoProヘルメットマウントと使用するときは常に、該当する安全規格に合ったヘルメットを選択してください。実行するスポーツまたはアクティビティ専用のヘルメットを選択し、ヘルメットが使用者のサイズに適していることを必ず確認してください。ヘルメットに異常がないことを確認し、ヘルメットの安全な使用方法について、ヘルメットメーカーの使用説明書に従ってください。ヘルメットに強い衝撃が加わったときは使用を中止し、新しいものに取り換えてください。すべての事故で負傷から保護できるヘルメットはありません。



ご使用のGoProカメラのレンズはガラス製です。レンズが破損したときは、破損したガラスで負傷しないように注意してください。子供の手の届かないところに保管してください。



ご使用のGoProカメラが**HERO4 Black**の場合: HERO4 Blackには固有の高性能ビデオモードが備わっています: 4K 30/24、2.7K 50、1440p80および1080p120。これらのビデオモードを使用時、カメラが熱を帯び、電力消費量が増えることがあります。これは正常な動作です。

GoPro Appとともにこれらの高性能モードを高温下で使用する、またはBacPacアクセサリと組み合わせて使用すると、さらにカメラの温度が上昇し、電力消費量が増えます。

カメラの温度が上昇しすぎたときには、オーバーヒートからカメラを保護するため、カメラが自動的にシャットダウンするようデザインされています。

この状態に陥ったときには、次のように動作することがあります。

- GoPro Appは切断するものの、ビデオはカメラの電源がオフになるまでビデオの撮影を継続する (GoProリモートコントロールを使用時は、接続された状態のままになる)
- カメラの電源がオフになる (GoPro Appが切断し、カメラは録画・撮影を停止して、ビデオを保存、温度アイコンが表示される)

高温下で離れたところからカメラを制御するには、GoPro Appの代わりにGoProリモートコントロールを使用してください。

カメラの温度が上昇し過ぎたときには、自動的に電源がオフになります。再度使用し始める前に、カメラの温度が下がるまで使用を控えてください。録画が長時間に及ぶときは、GoPro AppやLCD Touch BacPacアクセサリなど電力消費量を増大させる機能の使用はできるだけ控えてください。

注意

カメラやバッテリーを著しく温度の低い、または高い環境に晒さないでください。温度が著しく低い/高い条件下ではバッテリーの残量が一時的になくなったり、カメラが誤作動したりすることがあります。温度や湿度が急激に変化すると製品の内外で結露が発生することがあるので、このような環境では使用しないでください。

このカメラをご使用になるときは現地の法令・規則に従ってください。特定の方法でカメラを使用する際にはその使用に関して現地固有の法律が定められていることがあります。一部の法管轄区では、火器など特定の機器に取り付ける形でビデオカメラを使用することが禁じられていたり、カメラを使用してプライバシーを侵害するなど、カメラの特定の使用方法が禁じられていることがあります。



警告

重要的安全及產品資訊

如需深入瞭解相機功能和設定的詳細資訊，請在線上閱讀此產品的使用手冊，網址是 gopro.com/support。

要避免損壞您的 GoPro 相機，或避免自身或他人受到傷害，在使用相機前，請先閱讀以下全部安全注意事項。



在活躍的生活中使用 GoPro 時請務必留意。請隨時留意周遭狀況，避免自身或他人受到傷害。



使用電池時請小心謹慎。如果不當使用裝上電池的產品，電池可能會洩漏或爆炸。

請遵守以下防範措施以避免電池爆炸或發生火災：

- 請勿摔落、拆解、打開、擠壓、扭曲、變形、穿刺、絞碎、微波、焚燒或油漆相機。
- 請勿將異物插入相機的電池開口。
- 如果相機或電池已損壞（例如，如果已破裂、被刺破或被水損壞），請勿使用。
- 如果相機受潮，請勿開啟電源。如果相機已開啟，請關閉電源並立即取下電池。請等候相機完全乾燥後再使用。

- 不要試圖以外部的熱源（如微波爐或吹風機）烘乾相機或電池。
- 存放電池時，請避免與金屬物體（例如硬幣、鑰匙或項鍊）放在起。如果電池兩極接觸到金屬物體，可能引發火災。
- 保持乾爽。相機保護殼可保護相機和電池，避免潮濕受損。在水中或水邊使用相機時，請務必將相機放在保護殼內。請避免相機或電池受潮。未能遵守本注意事項可能導致火災或觸電。因接觸液體造成相機或電池損壞不在保固範圍內。

您的相機可能備有內置電池及/或保護殼，因此上述某些警告可能不適用於您的相機。



充電時，請勿用潮濕的手握持插頭或充電器。未能遵守本注意事項可能導致觸電。



使用非 GoPro 提供的壁式充電器可能會對 GoPro 電池造成損壞，還可能會引起火災或使得電池液體外漏。僅使用標有下列規格的充電器：輸出電力為 5V 1A。如果不清楚充電器的電壓與電流，請使用隨附的 USB 傳輸線透過電腦為相機充電。



搭配 GoPro 安全帽固定架使用相機時，請務必選用符合適用安全標準的安全帽。請挑選特定運動或活動適用的安全帽，並確保安全帽的大小適中。檢查您的安全帽，確認狀況良好，並遵照安全帽製造商提供的安全帽使用安全說明。任何遭到強力撞擊的安全帽均應更換。沒有任何安全帽可在每次意外中保護您避免受傷。



GoPro 相機的鏡頭以玻璃製造。若玻璃破裂，應注意避免因玻璃碎片導致損傷。請將產品放在兒童無法取用的地方。



如果您的 GoPro 相機是 **HERO4 Black**：HERO4 Black 提供獨有的高性能攝錄模式：4K 30/24、2.7K 50、1440p80 及 1080p120。當使用這些攝錄模式時，相機發熱及耗電量提高屬於正常現象。

在高溫環境下、搭配 GoPro 應用程式、或與 BacPac 配件一起使用這些高效能模式時，會進一步提高相機發熱的情況及耗電量。

如果相機變過熱，相機備有自動關閉的設計可防止過熱情況發生。

當以上情況發生時，可能出現以下反應：

- 應用程式會中斷連線，但相機會繼續進行攝錄，直到關閉電源為止（如果已使用相機，GoPro 遙控裝置會一直保持連線狀態）
- 相機會關閉電源（GoPro 應用程式會中斷連線、相機停止攝錄並儲存您的影片，以及顯示溫度圖示）

若要在高溫環境下遙控您的相機，請使用 GoPro 遙控裝置而非 GoPro 應用程式。

如果您的相機因為過熱而自動關閉電源，請先讓相機停機冷卻，然後再嘗試使用。若要延長攝錄時間，請限制使用會增加耗電量的功能，例如 GoPro 應用程式或 LCD Touch BacPac 配件。

注意

請避免相機和電池暴露在極度寒冷或酷熱的溫度中。低溫或高溫條件可能暫時縮短電池壽命或造成相機暫時無法正常運作。避免在溫度或濕度急劇變化時使用相機，因為相機上或內部可能會形成冷凝水。

使用相機時請遵守所有的當地法律。您所在的當地司法管轄可能有針對以特定方法使用相機訂定法律規範。某些司法管轄禁止利用攝影機作為若干設備的附件（例如槍械），或以特定的方式使用相機（例如利用攝影機進行侵犯隱私行為）。



警告

重要的安全产品信息

如需关于相机功能和设置的更多详细信息，请访问 gopro.com/support，查看这款产品的用户手册。

使用相机之前，请您通读以下安全防范措施，以防止 GoPro 相机受损，并避免伤到自己和他人。



运动过程中使用 GoPro 相机应格外小心。始终注意周围环境，避免伤到自己和他人。



处理电池时，请遵守适当的预防措施。如果对安装电池的产品处理不当，则电池可能会发生泄漏或爆炸。

请遵守以下预防措施，以避免电池爆炸或起火：

- 切勿坠落、拆卸、打开、挤压、弯折、改变形状、刺穿、切割、用微波炉烘烤、焚烧或喷涂相机。
- 切勿将异物插入相机的电池安装口。
- 切勿使用已损坏的相机或电池，例如，破裂、刺穿或进水。
- 如果相机进水，切勿打开相机。如果相机已开机，请关机并立即取出电池。应确保相机完全干燥，才能再次开启。

- 切勿试图使用微波炉或电吹风等外部热源干燥相机或电池。
- 切勿将电池与硬币、钥匙或项链等金属物品一同存放。如果电池一端与金属物体接触，可能会导致火灾。
- 保持干燥。相机保护盒会保护相机和电池，以免因进水而损坏。在水中或附近有水的地方使用相机时，应始终确保相机处于保护盒中。不得将相机或电池弄湿。如果您未能遵守本条预防措施，则可能导致火灾或遭受电击。因接触液体而引起的相机或电池损坏不在保修范围内。

您的相机可能有内置电池和/或保护盒，在这种情况下，上述某些警告可能并不适用。



充电时，切勿用潮湿的手碰触插头或充电器。如果您未能遵守本条预防措施，则可能会遭受电击。



使用非 GoPro 原装插壁式充电器可能会损坏 GoPro 电池，还可能引起火灾或电池液体外漏。只允许使用标有以下额定值的充电器：输出 5V 1A。如果您不清楚所用充电器的额定电压和电流，请使用随附的 USB 数据线将相机连接至电脑进行充电。



如果要相机安装在 GoPro 头盔底座上使用，请务必选择符合适用安全标准的头盔。请针对您的特定运动或活动选择适当的头盔，并确保佩戴正确、大小合适。检查您的头盔，确保其状况良好，并遵循头盔制造商的头盔安全使用说明。如果头盔遭受过严重冲击，则必须更换。任何头盔都不能确保您安然逃过每次事故。



GoPro 相机镜头由玻璃制造。如果镜头损坏，则务必小心处理，以避免被碎玻璃划伤。切勿让儿童接触。



如果您的 GoPro 相机是 **HERO4 Black**：HERO4 Black 相机具有独特的高性能视频模式：4K 30/24、2.7K 50、1440p80 和 1080p120。使用这些视频模式时，相机轻微发热，且耗电量较大，这属于正常现象。

如果在较高的温度下使用这些高性能模式，同时还结合使用 GoPro App 或 BacPac 配件，则会进一步增加相机的温度和耗电量。

如果相机温度过高，则会启用自动关闭功能，以避免相机过热。

在这种情况下，可能发生以下操作：

- GoPro App 断开，但视频拍摄仍尽可能长时间地持续，直至相机关机（如果已使用 GoPro 远程遥控器，则该装置仍保持连接状态）
- 相机关机（GoPro App 断开、相机停止拍摄、保存已拍摄的视频，且温度图标出现）

若要在较高温度下远程控制相机，请您使用 GoPro 远程遥控器，而不是 GoPro App。

如果相机温度过高且自动关机，请静置相机，待其冷却后再行使用。若要延长拍摄时间，请限制使用 GoPro App 或 LCD Touch BacPac 配件等额外功能，这些装置会增加耗电量。

注意事项

避免将相机和电池置于极冷或极热的环境中。低温或高温条件可能会暂时缩短电池的使用寿命，或者导致相机暂时停止正常工作。使用相机时，避免温度或湿度出现急剧变化，否则可能会在相机表面或内部引发冷凝现象。

使用这款相机时，应遵守所有当地法律。在您的司法管辖区内，可能存在限定相机使用的相关法律。某些司法管辖区禁止将视频摄像机用作某些设备（比如枪械）的附件，亦禁止出于某种特殊目的（如窥探隐私）而使用视频摄像机。

Limited Warranty:

GoPro warrants that for a period of one (1) year from original date of purchase, the product will be free from defects in materials and workmanship under normal use. In the event of a defect, please contact GoPro Customer Support (**gopro.com/support**) for assistance. GoPro's sole obligation under this warranty will be, at its option, to repair or replace the product. This warranty does not apply to products damaged by misuse, accident, or normal wear and tear. Because of possible user-resealing error, this product is not warranted against Waterproof Housing leakage or any resulting damage. Damage resulting from use with non-GoPro batteries, power cables, or other battery charging/recharging accessories or devices is also not covered by this or any warranty. ALL IMPLIED WARRANTIES OF MERCHANTABILITY OR FITNESS FOR A PARTICULAR PURPOSE ARE LIMITED TO THE DURATION OF THIS WARRANTY. GOPRO DISCLAIMS ALL OTHER EXPRESSED OR IMPLIED WARRANTIES OR CONDITIONS. TO THE EXTENT NOT PROHIBITED BY LAW, IN NO EVENT WILL GOPRO BE LIABLE FOR ANY LOSS OF DATA, REVENUE OR PROFIT, OR FOR ANY SPECIAL, INDIRECT, CONSEQUENTIAL, INCIDENTAL OR PUNITIVE DAMAGES, HOWEVER CAUSED, ARISING OUT OF OR RELATED TO THE USE OF OR INABILITY TO USE THE PRODUCT, EVEN IF GOPRO HAS BEEN ADVISED OF THE POSSIBILITY OF SUCH DAMAGES. IN NO EVENT WILL GOPRO'S LIABILITY EXCEED THE AMOUNT PAID BY YOU FOR THE PRODUCT. Some jurisdictions do not allow limitations on how long an implied warranty lasts, or the exclusion or limitation of incidental or consequential damages, so the above limitations or exclusions may not apply to you. This warranty gives you specific legal rights, and you may also have other rights, which vary by jurisdiction.

European Union Consumers: GoPro grants for a period of one (1) year from the original date of purchase of the relevant GoPro product and free of charge a limited manufacturer's guarantee to the end customer. **This shall not limit any consumer rights which you have under consumer law; instead it grants you additional rights.** The guarantee is governed by the following terms and conditions. GoPro guarantees that for a period of one (1) year from the original date of purchase, your GoPro product will be free from defects in materials and workmanship under normal use and provided it has been used in accordance with the instructions in the relevant GoPro user manual (**gopro.com/support**). In the event of a defect, please contact GoPro Customer Support (**gopro.com/support**) for assistance and be prepared to present the original purchase receipt. GoPro's sole obligation under this guarantee will be, at its option, to repair or replace the defective product. This guarantee does not apply to products damaged by misuse, accident, or normal wear and tear. This guarantee does also not apply to products damaged as a result of repair works not performed by GoPro or an authorized GoPro dealer. Due to possible user resealing error or disassembly, GoPro products used in combination with water-proof housings are not guaranteed against water leakage or other water damage including any damage resulting from it.

Australian Consumers: The benefits given by the GoPro limited warranty are in addition to other rights and remedies available to you. Our goods come with guarantees that cannot be excluded under the Australian Consumer Law. You are entitled to a replacement or refund for a major failure and to compensation for any other reasonably foreseeable loss or damage. You are also entitled to have the product repaired or replaced if it fails to be of acceptable quality and the failure does not amount to a major failure.

Open Source Software:

Disclosures and disclaimers in connection with GoPro's incorporation of certain open-source software into its products can be found at

<http://gopro.com/support/open-source>.

IC Regulations:

This device complies with Industry Canada license-exempt RSS standards. Operation is subject to the following two conditions: (1) this device may not cause interference and; (2) this device must accept any interference--including interference that may cause undesired operation of the device.

This Class B digital apparatus complies with Canadian ICES-003.

The County Code Selection feature is disabled for products marketed in the US/ Canada.

For product available in the USA/ Canada markets, only channel 1~11 can be operated. Selection of other channels is not possible.

IMPORTANT NOTE:

IC Radiation Exposure Statement

This EUT is in compliance with SAR for general population/uncontrolled exposure limits in IC RSS-102 and has been tested in accordance with the measurement methods and procedures specified in IEEE 1528.

CAUTION: RISK OF EXPLOSION IF BATTERY IS REPLACED BY AN INCORRECT TYPE. NEVER DISPOSE OF BATTERIES IN A FIRE BECAUSE THEY MAY EXPLODE. DISPOSE OF BATTERIES ACCORDING TO INSTRUCTIONS.



Disposal: Promptly dispose of used batteries in accordance with local regulations. Contact your local recycling center or national recycling organizations for more information on how to dispose of batteries.



The symbol means that according to local laws and regulations your product should be disposed of separately from household waste. When this product reaches its end of life, take it to a collection point designated by local authorities. Some collection points accept products for free. The separate collection and recycling of your product at the time of disposal will help conserve natural resources and ensure that it is recycled in a manner that protects human health and the environment.

DECLARATION OF CONFORMITY

GoPro, Inc. 3000 Clearview Way, San Mateo, CA 94402, USA

GoPro GmbH, Floessergasse 2, 81369, Muenchen, Germany

Declares under our sole responsibility that the product:

Product Type:	Camera
Marketing Name:	HERO4 Black, HERO4 Silver, HERO3+ Silver, HERO3 White
Regulatory Model Number:	HWPP1, HWBD1, CHDHN-302, CHDHE-301

Conforms to the following Product Specifications:

Safety	IEC 60950-1: 2005 (2nd Edition) + A1:2009 EN 60950-1: 2006 + A11:2009 + A1:2010 + A12:2011
--------	---

Radio	EN 300 328 V1.7.1 (CHDHN-302, CHDHE-301) EN 300 328 V1.8.1 (HWPP1, HWBD1) EN 301 489-17 V2.1.1 EN 301 489 -1 V1.9.2 EN 62311 :2008 FCC 47 CFR Part 15.247
EMC	EN 55022:2010 / CISPR 22, Class B Limits and Methods EN 55024:2010 / CISPR 24 EN 61000-3-3:2008 FCC 47 CFR Part 15, Subpart B

The products specified above are in conformity with the essential requirements and other relevant requirements of the R&TTE Directive (1995/5/EC) and the following Directives. The products carry the CE mark accordingly.

EMC Directive 2004/108/EC

LVD Directive 2006/95/EC

RoHS Directive 2011/65/EU

Date of Issue: September 1, 2014

Signature: 

Name: Steven Kim

Title: Senior QA Compliance Engineer

Phone: 650-332-7600

To download Declaration of Conformity, visit gopro.com.

FCC STATEMENT

Warning: Changes or modifications to this unit not expressly approved by the party responsible for compliance could void the user's authority to operate the equipment.

This device complies with Part 15 of the FCC Rules. Operation is subject to the following two conditions:

- (1) This device may not cause harmful interference; and
- (2) This device must accept any interference received, including interference that may cause undesired operation.

NOTE: This equipment has been tested and found to comply with the limits for a Class B digital device, pursuant to part 15 of the FCC Rules. These limits are designed to provide reasonable protection against harmful interference in a residential installation. This equipment generates—and can radiate—radio frequency energy and, if not installed and used in accordance with the instructions, may cause harmful interference to radio communications.

However, there is no guarantee that interference will not occur in a particular installation. If this equipment does cause harmful interference to radio or television reception, which can be determined by turning the equipment off and on, the user is encouraged to try to correct the interference by one or more of the following measures:

- Reorient or relocate the receiving antenna.
- Increase the separation between the equipment and the receiver.
- Connect the equipment into an outlet on a circuit different from that to which the receiver is connected.

- Consult the dealer or an experienced radio/TV technician for help.

The provided shielded USB cable must be used with this unit to ensure compliance with the class B FCC limits.

Warning: Changes or modifications to this unit not expressly approved by the party responsible for compliance could void the user's authority to operate the equipment.

RF Exposure Information (SAR)

This device has been designed and manufactured to comply with the limits for exposure to RF energy set by the Federal Communications Commission (FCC) of the United States, Industry Canada (IC) and the European Union and other countries.

The exposure standards for wireless devices employ a unit of measurement known as the Specific Absorption Rate, or SAR. The SAR limit set by the FCC/IC is 1.6W/kg averaged over 1 gram of tissue. The SAR limit recommended by The Council of the European Union is 2.0W/kg averaged over any 10 grams of tissue.

The highest SAR value for the device as reported to the FCC and IC is 1.496 W/kg for CHDHE-301; 0.60 W/kg for CHDHN-302; 0.85 W/kg for CHDHX-302; 0.887 W/kg for CHDHX-401 and 0.424 W/kg for CHDHY-401.

The FCC and IC have granted an Equipment Authorization for this device with all reported SAR levels evaluated as in compliance with the FCC and IC RF exposure guidelines. SAR information on this device is on file with the FCC and IC, and can be found under the Display Grant section of www.fcc.gov/oet/ea/fccid after searching on FCC ID: CNFCHDHE301, CNFCHDHN302, CNFHWPP1, CNFHWBD1 and under the Industry Canada Radio Equipment List database <http://www.ic.gc.ca/app/sitt/reltel/srch/nwRdSrch.do?lang=eng> after searching 10193A-CHDHE301, 10193A-CHDHN302, 10193A-HWPP1 and 10193A-HWBD1.

This device is compliance with SAR for general population /uncontrolled exposure limits in ANSI/IEEE C95.1-1999 and had been tested in accordance with the measurement methods and procedures specified in OET Bulletin 65 Supplement C.

/ Warranty + Disclaimers

Garantie limitée :

GoPro garantit que, pendant une période d'un (1) an à compter de la date d'achat initial du produit, celui-ci sera exempt de défaut de matériel et de fabrication dans des conditions d'utilisation normales. En cas de défaut, veuillez contacter l'assistance clientèle GoPro, à l'adresse **gopro.com/support**. La seule obligation de GoPro dans le cadre de cette garantie sera, à son appréciation, de réparer ou remplacer le produit. Cette garantie ne s'applique pas aux produits endommagés par une utilisation abusive, un accident ou une usure normale. En raison des erreurs possibles de refermeture par l'utilisateur, ce produit n'est pas garanti contre les fuites d'eau au niveau du boîtier ou tout dommage en résultant. Les dommages résultant de l'utilisation de batteries, de câbles d'alimentation ou d'autres accessoires ou appareils de chargement/rechargement de batterie autres que ceux de GoPro ne sont pas couverts non plus par la présente ou toute autre garantie. **TOUTES LES GARANTIES IMPLICITES DE QUALITE MARCHANDE OU D'ADEQUATION A UN USAGE PARTICULIER SONT LIMITEES A LA DUREE DE CETTE GARANTIE. GOPRO N'ASSUME AUCUNE AUTRE GARANTIE OU CONDITION IMPLICITE OU EXPLICITE. DANS LA LIMITE PERMISE PAR LA LOI, GOPRO NE SERA EN AUCUN CAS RESPONSABLE DE TOUTE PERTE DE DONNEES, DE REVENUS OU DE BENEFICES, NI DE TOUT DOMMAGE SPECIAL, INDIRECT, CONSEQUENTIEL, ACCESSOIRE OU PUNITIF, QUELLE QU'EN SOIT LA CAUSE, RESULTANT DE OU LIE A L'UTILISATION OU A L'INCAPACITE D'UTILISER LE PRODUIT, MEME SI GOPRO A EU CONNAISSANCE DE LA POSSIBILITE DE TELS DOMMAGES. LA RESPONSABILITE DE GOPRO NE SERA EN AUCUN CAS SUPERIEURE AU MONTANT QUE VOUS AVEZ PAYE POUR LE PRODUIT.** Certaines juridictions ne permettent pas les limitations relatives à la durée de la garantie, ni l'exclusion ou la limitation des dommages accessoires ou consécutifs, de sorte qu'il est possible que les limitations ou exclusions ci-dessus ne s'appliquent pas dans

votre cas. Cette garantie vous donne des droits spécifiques, et vous pouvez également bénéficier d'autres droits selon les juridictions.

Consommateurs dans l'Union européenne : GoPro accorde une garantie d'un (1) an à compter de la date d'achat d'origine du produit GoPro concerné et assure une garantie limitée gratuite du fabricant au consommateur final. **Ceci ne nuit à aucun droit du consommateur dont vous disposez conformément au droit de la consommation ; au contraire, vous bénéficiez de droits supplémentaires.** La garantie est régie par les modalités suivantes. GoPro garantit que, pour une période d'un (1) an à compter de la date d'achat d'origine, votre produit GoPro ne présentera aucun défaut matériel ou de construction, à condition qu'il soit utilisé dans des conditions normales et conformément aux instructions fournies dans le manuel de l'utilisateur GoPro concerné (**gopro.com/support**). En cas de défaut, veuillez contacter l'assistance clientèle de GoPro (**gopro.com/support**) pour obtenir de l'aide. Vous devrez présenter le reçu de l'achat d'origine. La seule obligation de GoPro, au titre de cette garantie, est la réparation ou le remplacement du produit défectueux, à sa convenance. Cette garantie ne s'applique pas aux produits endommagés par une mauvaise utilisation, un accident ou une usure normale. Cette garantie ne s'applique pas aux produits endommagés en raison d'une réparation qui n'a pas été effectuée par GoPro ou par un distributeur GoPro habilité. En raison d'une possible erreur commise lors de la fermeture du produit par l'utilisateur ou lors d'un éventuel démontage de celui-ci par l'utilisateur, les produits GoPro utilisés avec des boîtiers étanches ne sont pas garantis contre les infiltrations d'eau ou tout autre dommage causé par l'eau, y compris contre tout dommage en résultant.

/ Français (French)

Le présent appareil est conforme aux CNR d'Industrie Canada applicables aux appareils radio exempts de licence. L'exploitation est autorisée aux deux conditions suivantes : (1) l'appareil ne doit pas produire d'interférences, et (2) l'utilisateur de l'appareil doit accepter toutes interférences subies, même si celles-ci sont susceptibles d'en compromettre le fonctionnement.

Cet appareil numérique de la classe B est conforme à la norme NMB-003 du Canada.

Cet appareil est conforme aux limites d'exposition DAS incontrôlée pour la population générale de la norme CNR-102 d'Industrie Canada et a été testé en conformité avec les méthodes de mesure et procédures spécifiées dans IEEE 1528.

ATTENTION : RISQUE D'EXPLOSION SI LA BATTERIE EST REMPLACÉE PAR UNE BATTERIE D'UN TYPE INCORRECT. JETER LES BATTERIES USAGÉES CONFORMEMENT AUX EXIGENCES LOCALES.

Renseignements sur l'exposition RF (DAS)

Cet appareil est conforme aux exigences gouvernementales en matière d'exposition aux ondes radio.

Cet appareil est conçu et fabriqué pour ne pas dépasser les limites d'exposition aux radiofréquences (RF) définies par la Commission fédérale des communications du gouvernement américain et de l'Industrie du Canada du gouvernement du Canada.

La norme d'exposition utilise une unité de mesure appelée Débit d'Absorption Spécifique, ou DAS. La limite de DAS fixée par la FCC et IC est de 1,6 W/kg. Les tests de DAS sont effectués en utilisant les positions d'utilisation standard définies par la FCC et IC, avec l'EUT transmettant au niveau de puissance spécifié dans différents canaux.

La valeur SAR la plus élevée pour l'appareil comme indiqué à la FCC et IC est 1,496 W / kg pour CHDHE-301; 0,60 W / kg pour CHDHN-302; 0,85 W / kg pour CHDHX-302; 0,887 W / kg pour CHDHX-401 et 0,424 W / kg pour CHDHY-401.

La FCC et IC ont accordé une autorisation d'équipement pour ce dispositif à tous les niveaux de DAS mesurés conformément aux directives de la FCC et IC en matière d'exposition aux radiofréquences. Les informations DAS sur ce dispositif sont archivées auprès de la FCC et de l'IC, et peuvent être consultées à la section Display Grant de www.fcc.gov/oet/ea/fccid après une recherche sur FCC ID: CNFCHDHE301, CNFCHDHN302, CNFHWPP1, CNFHWBD1.

Cet appareil est conforme à la spécification DAS relatives aux limites d'exposition pour la population générale/dans les environnements non contrôlés définies dans la norme ANSI/IEEE C95.1-1999 et a été testé en conformité avec les méthodes de mesure et procédures spécifiées dans l'OET Bulletin 65 Supplément C.



Le symbole signifie que, en accord avec les lois et réglementations locales, votre produit doit être mis au rebut séparément des déchets ménagers. Lorsque ce produit arrivera en fin de vie, apportez-le à un point de récupération désigné par les autorités locales. Certains sites de récupération acceptent ces produits gratuitement. La récupération et le recyclage distincts de votre produit lors de sa mise au rebut aident à préserver les ressources naturelles et à s'assurer qu'il est recyclé de façon à protéger la santé humaine et l'environnement.

Logiciel libre :

Les communications et avis de non-responsabilité relatifs à l'intégration de certains logiciels libres dans les produits GoPro sont disponibles à l'adresse <http://gopro.com/support/opensource>.

Beschränkte Garantie:

GoPro gewährleistet, dass das Produkt bei normalem Gebrauch bis ein (1) Jahr ab Originalkaufdatum frei von Material- und Herstellungsfehlern ist. Im Falle eines Defekts kontaktieren Sie bitte den Kundendienst von GoPro unter **gopro.com/support**. Gemäß dieser Garantie ist GoPro lediglich zur Reparatur oder zum Ersatz des Produkts nach eigenem Ermessen verpflichtet. Diese Garantie betrifft keine Schäden durch Missbrauch, Unfälle oder normale Abnutzung. Weil die Möglichkeit besteht, dass der Benutzer bei der erneuten Abdichtung des Produkts Fehler macht, gilt die Garantie nicht für Lecks im wasserdichten Gehäuse und die daraus entstehenden Schäden. Weder diese noch andere Garantien decken Schäden ab, die durch die Verwendung anderer als den von GoPro empfohlenen Akkus, Netzkabel oder sonstiger Lade-/Aufladezubehörteile oder -geräte verursacht wurden. **ALLE STILLSCHWEIGENDEN GEWÄHRLEISTUNGEN DER MARKTTAUGLICHKEIT ODER EIGNUNG FÜR EINEN BESTIMMTEN ZWECK BESCHRÄNKEN SICH AUF DIE GELTUNGSDAUER DIESER GARANTIE. GOPRO SCHLIESST ALLE SONSTIGEN AUSDRÜCKLICHEN ODER STILLSCHWEIGENDEN GARANTIEEN AUS. IM GESETZLICH ZULÄSSIGEN UMFANG HAFTET GOPRO AUF KEINEN FALL FÜR DATENVERLUSTE, ENTGANGENEN UMSATZ ODER ENTGANGENEN GEWINN ODER FÜR BESONDERE, INDIRECTE, FOLGE- UND NEBENSCHÄDEN SOWIE BUSSZAHLUNGEN, EGAL AUS WELCHEM GRUND, DIE AUFGRUND ODER IM ZUSAMMENHANG MIT DER NUTZUNG DES PRODUKTS ODER DER UNFÄHIGKEIT ZUR NUTZUNG DES PRODUKTS ENTSTEHEN, AUCH WENN GOPRO AUF DIE MÖGLICHKEIT SOLCHER SCHÄDEN HINGEWIESEN WURDE. AUF KEINEN FALL ÜBERSTEIGT DIE HAFTUNG VON GOPRO DEN DURCH SIE FÜR DAS PRODUKT GEZAHLTEN BETRAG.** In manchen Rechtsgebieten ist die Beschränkung der Gültigkeitsdauer einer stillschweigenden Garantie oder der Ausschluss bzw. die Beschränkung von Neben- und Folgeschäden

nicht zulässig. Aus diesem Grund treffen die oben genannten Beschränkungen und Ausschlüsse möglicherweise nicht auf Sie zu. Diese Garantie gibt Ihnen bestimmte Rechte und Sie haben möglicherweise je nach Ihrem Rechtsgebiet weitere Rechte.

Kunden aus der Europäischen Union: Kunden aus der Europäischen Union: GoPro stellt für den Zeitraum von einem (1) Jahr ab dem ursprünglichen Kaufdatum des jeweiligen Produkts von GoPro eine kostenlose beschränkte Herstellergarantie an den Endkunden aus. **Ihre gesetzlich zugesicherten Verbraucherrechte werden hierdurch nicht eingeschränkt, sondern durch weitere Rechte ergänzt.** Diese Garantie unterliegt den nachfolgend genannten allgemeinen geschäftsbedingungen. GoPro garantiert, dass Ihr Produkt von GoPro bei normaler Verwendung und unter Einhaltung der Anweisungen aus dem GoPro-Benutzerhandbuch (gopro.com/support) für den Zeitraum von einem (1) Jahr ab dem ursprünglichen Kaufdatum keine Material- oder Verarbeitungsdefekte aufweisen wird. Falls Mängel auftreten, wenden Sie sich bitte an den Kundensupport von GoPro (gopro.com/support). Halten Sie den originalen Kaufbeleg griffbereit. Im Rahmen dieser Garantie ist GoPro lediglich dazu verpflichtet, das mangelhafte Produkt nach eigenem Ermessen zu reparieren oder zu ersetzen. Diese Garantie gilt nicht für Produkte, die durch unsachgemäßen Gebrauch, Unfälle oder durch normale Abnutzung beschädigt wurden. Diese Garantie deckt außerdem keine Produkte ab, die infolge von Reparaturarbeiten, die nicht von GoPro oder einem autorisierten GoPro-Händler vorgenommen wurden, beschädigt werden. Aufgrund möglicher Fehler bei der Wiederversiegelung oder Demontage durch den Benutzer gibt GoPro keine Garantie gegen Wasserschäden bei Produkten, die mit wasserdichten Gehäusen verwendet werden.

VORSICHT: BEI VERWENDUNG DES FALSCHEN AKKUTYPS BESTEHT EXPLOSIONSGEFAHR. GEBRAUCHTE AKKUS SIND DEN ÖRTLICHEN VORSCHRIFTEN ENTSPRECHEND ZU ENTSORGEN.



Das Symbol bedeutet, dass Ihr Produkt nach örtlichen Gesetzen und Vorschriften nicht im Hausmüll entsorgt werden darf. Wenn das Produkt nicht mehr genutzt werden kann, bringen Sie es zu einer zugelassenen Sammelstelle. Manche Sammelstellen nehmen die Produkte kostenlos an. Das separate Sammeln und Recyceln Ihres Produkts spart Rohstoffe und trägt dazu bei, dass das Produkt auf eine Art und Weise entsorgt wird, die die Umwelt und menschliche Gesundheit schützt.

Open-Source-Software:

Veröffentlichungen und Haftungsausschlüsse bezüglich GoPros Einbindung bestimmter Open-Source-Software in die Produkte des Unternehmens finden Sie unter <http://gopro.com/support/opensource>.

Garanzia limitata:

GoPro garantisce per un periodo di un (1) anno, a partire dalla data originale di acquisto, che il prodotto sarà esente da difetti dei materiali e di fabbricazione che si verifichino in condizioni normali di utilizzo. In caso di difetto, contattare il servizio di assistenza clienti della GoPro gopro.com/support. L'unico obbligo di GoPro ai sensi di questa garanzia sarà l'opzione di riparare o sostituire il prodotto difettoso. Questa garanzia non si applica ai prodotti danneggiati in seguito a uso improprio, incidente o normale usura. Considerando un possibile errore di risigillatura da parte dell'utente, questo prodotto non è garantito contro le infiltrazioni di acqua nella custodia o altro danno da queste risultante. Eventuali danni causati dall'utilizzo di prodotti non originali GoPro (batterie, cavi di alimentazione, accessori o dispositivi di ricarica delle batterie) non saranno coperti né da questa né da altre garanzie. **TUTTE LE GARANZIE DI COMMERCIALIZZABILITÀ O IDONEITÀ A UN PARTICOLARE SCOPO SONO LIMITATE ALLA DURATA DELLA PRESENTE GARANZIA. GOPRO ESCLUDE OGNI ALTRA GARANZIA ESPRESSA O IMPLICITA O CONDIZIONE. ENTRO I LIMITI CONSENTITI DALLA LEGGE, IN NESSUN CASO GOPRO SARÀ RESPONSABILE DI UNA QUALSIASI PERDITA DI DATI, REDDITI O PROFITTI O DI DANNI SPECIALI, INDIRECTI, CONSEQUENZIALI, INCIDENTALI O PUNITIVI, IN QUALSIASI MODO CAUSATI, SORGENTI O RELATIVI ALL'USO O ALL'IMPOSSIBILITÀ DELL'USO DEL PRODOTTO, ANCHE QUALORA GOPRO FOSSE STATA INFORMATATA DELLA POSSIBILITÀ DEL VERIFICARSI DI TALI DANNI. IN NESSUN CASO LA RESPONSABILITÀ DI GOPRO SUPERERÀ LA SOMMA PAGATA PER L'ACQUISTO DEL PRODOTTO.** Alcune giurisdizioni non consentono limitazioni sulla durata di una garanzia implicita o limitazioni ai danni incidentali o consequenziali, per cui, in tali casi, le limitazioni o esclusioni summenzionate non si applicano. Questa garanzia attribuisce diritti specifici agli acquirenti, che possono anche essere

titolari di altri diritti a seconda della giurisdizione del paese in cui il prodotto è stato acquistato.

Consumatori dell'Unione Europea: Consumatori dell'Unione Europea: GoPro offre all'acquirente finale una garanzia gratuita e limitata per il relativo prodotto GoPro. La garanzia sarà valida per un (1) anno a partire dalla data originale di acquisto. **La garanzia non limita in alcun modo i diritti degli acquirenti previsti per legge, al contrario concede diritti aggiuntivi.** La garanzia è disciplinata dalle seguenti clausole e condizioni. GoPro garantisce che per un periodo di un (1) anno, a partire dalla data originale di acquisto, il prodotto GoPro non presenterà difetti materiali e di fabbricazione in condizioni di normale utilizzo e a patto che il prodotto sia stato usato conformemente alle istruzioni riportate nel relativo manuale per l'utente GoPro (gopro.com/support). In caso di difetti, contattare il servizio clienti di GoPro (gopro.com/support) per ricevere assistenza (ricordarsi di presentare una prova di acquisto). L'unico obbligo di GoPro, ai fini di questa garanzia, sarà la riparazione o la sostituzione del prodotto (a propria discrezione). La presente garanzia non è applicabile a prodotti danneggiati a seguito di utilizzi impropri, incidenti o normale usura e consumo. Inoltre, la garanzia non è applicabile ai prodotti danneggiati a causa di interventi di riparazione non effettuati da GoPro o da un centro assistenza autorizzato da GoPro. A causa di possibili errori commessi dall'utente nel richiudere ermeticamente o nello smontare il dispositivo, i prodotti GoPro utilizzati in abbinamento a custodie a tenuta stagna non sono coperti da garanzia contro le infiltrazioni di acqua o altri danni provocati dall'acqua, compresi eventuali danni ivi derivanti.

AVVERTENZA: Sussiste il rischio di esplosione se la batteria viene sostituita in modo non corretto. Smaltire le batterie usate **SEGUENDO LE ISTRUZIONI FORNITE**.



Questo simbolo indica che, in base alle normative locali, il prodotto deve essere smaltito separatamente dai normali rifiuti domestici. Quando è necessario smaltire il prodotto, portarlo a un punto di raccolta designato dalle autorità locali. Alcuni di questi punti accettano i prodotti gratuitamente. La raccolta diversificata e il riciclaggio di questi prodotti al momento dello smaltimento aiutano a conservare le risorse naturali e ad assicurare che questi ultimi siano riciclati in modo da proteggere la salute umana e l'ambiente.

Software Open Source:

Informative e dichiarazioni di limitazione di responsabilità relative all'inserimento da parte di GoPro di determinati software open-source all'interno dei propri prodotti sono consultabili all'indirizzo **<http://gopro.com/support/opensource>**.

Garantía limitada:

GoPro garantiza que, por un plazo de un (1) año a partir de la fecha original de compra, el producto no tendrá defectos de materiales ni fabricación bajo condiciones normales de utilización. En el caso de algún defecto, póngase en contacto con el Servicio de Atención al Cliente de GoPro gopro.com/support para recibir ayuda. La única obligación de GoPro bajo esta garantía será reparar o reemplazar el producto, a elección de GoPro. Esta garantía no se aplica a los productos dañados por el mal uso, los accidentes o el desgaste normal. Debido al posible error por parte del usuario al volver a sellar, la garantía no cubre este producto contra las fugas en la cubierta sumergible ni cualquier daño resultante. Los daños ocasionados por el uso de baterías, cables de alimentación o accesorios o dispositivos para carga o recarga de baterías que no sean de la marca GoPro tampoco están cubiertos por esta garantía o cualquier otra. **TODAS LAS GARANTÍAS IMPLÍCITAS DE COMERCIABILIDAD O IDONEIDAD PARA UN FIN DETERMINADO SE LIMITAN A LA DURACIÓN DE ESTA GARANTÍA. GOPRO NIEGA CUALQUIER OTRA GARANTÍA O CONDICIÓN EXPRESA O IMPLÍCITA. EN LA MEDIDA QUE NO PROHÍBA LA LEY, DE NINGUNA FORMA SERÁ RESPONSABLE GOPRO DE NINGUNA PÉRDIDA DE DATOS, DE INGRESOS O DE BENEFICIOS, O DE NINGÚN DAÑO ESPECIAL, INDIRECTO, RESULTANTE O PUNITIVO, SEA CUAL SEA LA CAUSA, QUE SURJA O ESTÉ RELACIONADO CON EL USO DEL PRODUCTO O LA INCAPACIDAD DE UTILIZAR EL MISMO, AUN SI GOPRO HA SIDO INFORMADA DE LA POSIBILIDAD DE TAL DAÑO. DE NINGUNA FORMA EXCEDERÁ LA RESPONSABILIDAD DE GOPRO EL IMPORTE PAGADO POR USTED POR EL PRODUCTO.** Algunas jurisdicciones no permiten limitaciones sobre cuánto tiempo dura una garantía implícita, o la exclusión o limitación de daños resultantes o indirectos, por lo que puede ser que las limitaciones o exclusiones anteriores no se apliquen a usted. Esta

garantía le otorga a usted derechos legales específicos, y puede ser que también tenga otros derechos que varían según la jurisdicción.

Cientes de la Unión Europea: GoPro concede, por periodo de un (1) año a partir de la fecha de compra original del producto GoPro relevante y totalmente gratis, una garantía limitada del fabricante al consumidor final. **Esto no limitará ningún derecho del consumidor que pueda tener conforme a la ley de consumidores; en vez de ello, le concede derechos adicionales.**

Los términos y condiciones que se indican a continuación rigen esta garantía. GoPro garantiza, por periodo de un (1) año a partir de la fecha de compra original, que su producto GoPro no tendrá defectos de materiales ni fabricación en condiciones de uso normal siempre y cuando se use conforme a las instrucciones que aparecen en el manual de usuario de GoPro relevante (gopro.com/support). En caso de que su producto tenga algún defecto, póngase en contacto con el Servicio de atención al cliente de GoPro (gopro.com/support) para recibir asistencia y prepárese para presentar el recibo de compra original. Conforme a esta garantía, la única obligación de GoPro será, a su entera discreción, reparar o reemplazar el producto defectuoso. Esta garantía no se aplica a productos que presenten daños por un uso inadecuado, un accidente o el desgaste normal. Esta garantía tampoco se aplica a productos que presenten daños como resultado de trabajos de reparación no realizados por GoPro o un distribuidor autorizado de GoPro. A consecuencia de un posible error de resellado por parte del usuario o un desmontaje, los productos GoPro usados en combinación con carcasas sumergibles no están garantizados contra fugas de agua u otros daños ocasionados por el agua, incluidos los daños que se produzcan por este motivo.

/ Español (Spanish Spain)

La operación de este equipo está sujeta a las siguientes dos condiciones:

- 1) es posible que este equipo o dispositivo no cause interferencia perjudicial y
- 2) este equipo debe aceptar cualquier interferencia, incluyendo la que pueda causar su propia operación no deseada.

PRECAUCIÓN: EXISTE RIESGO DE EXPLOSIÓN SI SE SUSTITUYE LA BATERÍA POR OTRA DE TIPO INCORRECTO. JAMÁS TIRE LAS BATERÍAS AL FUEGO PORQUE PODRÍAN EXPLOTAR. DESECHE LAS BATERÍAS CONFORME A LAS INSTRUCCIONES.



El símbolo anterior significa que según las leyes y los reglamentos locales el producto se debe tirar por separado de la basura doméstica. Cuando este producto alcance el fin de su vida útil, llévelo a un lugar de recogida indicado por las autoridades locales. Algunos lugares de recogida aceptan gratis los productos. La recogida y el reciclaje por separado del producto a la hora de tirarlo ayudarán a conservar recursos naturales y a asegurar que se recicle de tal forma que la salud de los seres humanos y el medioambiente estén protegidos.

Software de código abierto:

Toda la información y los descargos de responsabilidad relacionados con la incorporación por parte de GoPro de determinados programas de software de código abierto en sus productos se pueden encontrar en

<http://gopro.com/support/opensource>.

Garantía limitada:

GoPro garantiza que, por un plazo de un (1) año a partir de la fecha original de compra, el producto no tendrá defectos materiales ni de fabricación bajo condiciones normales de utilización. En el caso de algún defecto, sírvase comunicarse con el Servicio de Atención al Cliente de GoPro **gopro.com/support** para recibir ayuda. La única obligación de GoPro bajo esta garantía será reparar o reemplazar el producto, a opción de GoPro. Esta garantía no se aplica a los productos dañados por el mal uso, los accidentes o el desgaste normal. Debido al posible error por parte del usuario al volver a sellar, la garantía no cubre este producto contra las fugas en la cubierta sumergible ni cualquier daño resultante. Los daños ocasionados por el uso de baterías que no sean GoPro, cables de alimentación u otros accesorios o dispositivos de carga o recarga tampoco están cubiertos por esta ni ninguna otra garantía. **TODAS LAS GARANTÍAS IMPLÍCITAS DE COMERCIABILIDAD O IDONEIDAD PARA UN FIN DETERMINADO SE LIMITAN A LA DURACIÓN DE ESTA GARANTÍA. GOPRO NIEGA CUALQUIER OTRA GARANTÍA O CONDICIÓN EXPRESA O IMPLÍCITA. A LA MEDIDA NO PROHIBIDA POR LEY, DE NINGUNA FORMA SERÁ RESPONSABLE GOPRO DE NINGUNA PÉRDIDA DE DATOS, DE INGRESOS O DE UTILIDADES, O DE NINGÚN DAÑO ESPECIAL, INDIRECTO, RESULTANTE O PUNITIVO, SEA CUAL SEA LA CAUSA, QUE SURJA O SE RELACIONE AL USO DEL PRODUCTO O A LA INHABILIDAD DE UTILIZAR EL MISMO, AUN SI GOPRO HA SIDO INFORMADA DE LA POSIBILIDAD DE TAL DAÑO. DE NINGUNA FORMA EXCEDERÁ LA RESPONSABILIDAD DE GOPRO EL MONTO PAGADO POR USTED POR EL PRODUCTO.** Algunas jurisdicciones no permiten limitaciones sobre cuánto tiempo dura una garantía implícita, o la exclusión o limitación de daños resultantes o indirectos, por lo que puede ser que las limitaciones o exclusiones anteriores no se apliquen a usted. Esta garantía le otorga a usted derechos legales específicos, y puede ser que también tenga otros derechos que varían

según la jurisdicción.

La operación de este equipo está sujeta a las siguientes dos condiciones:

- 1) es posible que este equipo o dispositivo no cause interferencia perjudicial y
- 2) este equipo debe aceptar cualquier interferencia, incluyendo la que pueda causar su propia operación no deseada.

ADVERTENCIA: HAY RIESGO DE UNA EXPLOSIÓN SI LA PILA ES REEMPLAZADA POR EL TIPO INCORRECTO. TIRE LAS PILAS USADAS CONFORME A LOS REQUISITOS LOCALES.

México: REACCION OUTDOORS S.A. DE C.V. Av. Circunvalación Agustín Yáñez 1770 Col. Moderna C.P. 44190 Guadalajara, Jalisco (33) 3942-7340 ext. 443 RFC: ROU110802EB1



El símbolo en lo anterior significa que según las leyes y los reglamentos locales el producto se debe tirar por separado de la basura doméstica. Cuando este producto alcance el fin de su vida útil, llévalo a un lugar de recogida indicado por las autoridades locales. Algunos lugares de recogida aceptan gratis los productos. La recogida y el reciclaje por separado del producto a la hora de tirarlo ayudarán a conservar recursos naturales y a asegurar que se recicle de tal forma que la salud humana y el medioambiente sean protegidos.

Software de código abierto:

Toda la información y los descargos de responsabilidad relacionados con la incorporación por parte de GoPro de determinados programas de software de código abierto en sus productos se pueden encontrar en <http://gopro.com/support/opensource>.

Garantia limitada:

A GoPro garante que, por um período de 1 (um) ano da data original de compra, o produto estará livre de defeitos de material e fabricação em condições de uso normal. No caso de ocorrer um defeito, entre em contato com o Serviço de Assistência Técnica da GoPro em gopro.com/support. A única obrigação da GoPro dentro desta garantia é de decidir consertar ou substituir o produto. Essa garantia não se aplica a produtos danificados por uso indevido, acidente, ou desgaste normal. Devido a possível erro de nova vedação pelo usuário, esse produto não está garantido contra vazamento na caixa à prova d'água ou qualquer dano resultante. Danos resultantes de uso com baterias, cabos de alimentação ou outros dispositivos ou acessórios de carregamento/ recarregamento de bateria não GoPro também não estão abrangidos por esta ou qualquer outra garantia. **TODAS AS GARANTIAS IMPLÍCITAS DE DESEMPENHO OU CAPACIDADE PARA CERTOS PROPÓSITOS ESTÃO LIMITADAS À DURAÇÃO DESTA GARANTIA. A GOPRO NÃO SE RESPONSABILIZA POR QUAISQUER OUTRAS GARANTIAS OU CONDIÇÕES EXPRESSAS OU IMPLÍCITAS. DENTRO DO PREVISTO POR LEI, A GOPRO NÃO SERÁ, DE FORMA ALGUMA, RESPONSÁVEL POR QUALQUER PERDA DE DADOS, RENDA OU LUCRO, OU POR QUAISQUER DANOS ESPECIAIS, INDIRETOS, CONSEQUENCIAIS, INCIDENTAIS OU PUNITIVOS, NÃO IMPORTANDO COMO FORAM CAUSADOS, RESULTANTES DE OU RELATIVOS AO USO DE OU INABILIDADE DE USAR O PRODUTO, MESMO SE A GOPRO TIVER SIDO AVISADA DA POSSIBILIDADE DE TAIS DANOS. A RESPONSABILIDADE DA GOPRO NÃO EXCEDERÁ, EM CASO ALGUM, A QUANTIA QUE VOCÊ PAGOU PELO PRODUTO.** Algumas jurisdições não permitem limitações quanto à duração da garantia implícita, ou quanto à exclusão ou limitação de danos incidentais ou consequenciais, de forma que as limitações acima poderão não ser aplicáveis no seu caso. Esta garantia lhe confere direitos legais específicos, e você talvez também tenha outros direitos

/ Português (Portuguese Portugal)

que variam de acordo com a jurisdição.

Cientes da União Europeia: a GoPro concede uma garantia limitada do fabricante gratuita ao utilizador final por um período de um (1) ano a contar da data original da compra do produto GoPro. **Esta garantia não limitará de modo algum os direitos do consumidor que este possa ter ao abrigo da lei do consumidor; em vez disso esta proporciona-lhe direitos adicionais.**

A garantia é regida pelos termos e condições apresentados a seguir. A GoPro garante que por um período de um (1) ano a contar da data original de compra, o seu produto GoPro estará livre de defeitos de material e de fabrico no âmbito de uma utilização normal e desde que seja usado em conformidade com as instruções no manual do utilizador GoPro relevante (**gopro.com/support**).

Na eventualidade de um defeito, contacte o Apoio ao cliente da GoPro (**gopro.com/support**) para obter assistência e esteja preparado para apresentar o recibo de compra original. A única obrigação da GoPro ao abrigo desta garantia será, segundo a sua opção, reparar ou substituir o produto defeituoso. Esta garantia não se aplica a produtos danificados por uso incorreto, acidente ou desgaste normal. Esta garantia também não se aplica a produtos danificados enquanto resultado de trabalhos de reparação não realizados pela GoPro ou por um revendedor autorizado da GoPro. Devido a possível erro de vedação ou de desmontagem por parte do utilizador, os produtos GoPro utilizados em combinação com caixas impermeáveis não têm garantia contra fugas de água ou contra danos de água incluindo quaisquer danos resultantes dos mesmos.

ATENÇÃO: RISCO DE EXPLOÇÃO SE A BATERIA FOR SUBSTITUÍDA POR UMA BATERIA DE TIPO INCORRETO. NUNCA ELIMINE AS BATERIAS NUM FOGO, UMA VEZ QUE ESTAS PODEM EXPLODIR. ELIMINE AS BATERIAS DE ACORDO COM AS INSTRUÇÕES.



O símbolo significa que, de acordo com as leis e regulamentos locais, o seu produto deve ser descartado separadamente do lixo caseiro. Quando este produto chegar ao final de sua vida útil, leve-o a um ponto de coleta designado pelas autoridades locais. Alguns pontos de coleta aceitam produtos gratuitamente. A coleta separada e a reciclagem do seu produto na hora do descarte ajudam a conservar recursos naturais e asseguram que o mesmo seja reciclado de forma a proteger a saúde humana e o meio ambiente.

Software de código-fonte aberto:

Informações e isenções relacionadas com a incorporação, pela GoPro, de determinados softwares de código aberto em seus produtos podem ser encontrados em <http://gopro.com/support/open-source>.

Garantia limitada:

A GoPro garante que, por um período de 1 (um) ano da data original de compra, o produto estará livre de defeitos de material e fabricação em condições de uso normal. No caso de ocorrer um defeito, entre em contato com o Serviço de Assistência Técnica da GoPro em **gopro.com/support**. A única obrigação da GoPro dentro desta garantia é de decidir consertar ou substituir o produto. Essa garantia não se aplica a produtos danificados por uso indevido, acidente, ou desgaste normal. Devido a possível erro de nova vedação pelo usuário, esse produto não está garantido contra vazamento na caixa à prova d'água ou qualquer dano resultante. Danos resultantes do uso de baterias, cabos de energia ou outros acessórios ou dispositivos de carregamento/recarregamento de bateria que não sejam da GoPro também não estão cobertos por esta ou qualquer outra garantia. **TODAS AS GARANTIAS IMPLÍCITAS DE DESEMPENHO OU CAPACIDADE PARA CERTOS PROPÓSITOS ESTÃO LIMITADAS À DURAÇÃO DESTA GARANTIA. A GOPRO NÃO SE RESPONSABILIZA POR QUAISQUER OUTRAS GARANTIAS OU CONDIÇÕES EXPRESSAS OU IMPLÍCITAS. DENTRO DO PREVISTO POR LEI, A GOPRO NÃO SERÁ, DE FORMA ALGUMA, RESPONSÁVEL POR QUALQUER PERDA DE DADOS, RENDA OU LUCRO, OU POR QUAISQUER DANOS ESPECIAIS, INDIRETOS, CONSEQUENCIAIS, INCIDENTAIS OU PUNITIVOS, NÃO IMPORTANDO COMO FORAM CAUSADOS, RESULTANTES DE OU RELATIVOS AO USO DE OU INABILIDADE DE USAR O PRODUTO, MESMO SE A GOPRO TIVER SIDO AVISADA DA POSSIBILIDADE DE TAIS DANOS. A RESPONSABILIDADE DA GOPRO NÃO EXCEDERÁ, EM CASO ALGUM, A QUANTIA QUE VOCÊ PAGOU PELO PRODUTO.** Algumas jurisdições não permitem limitações quanto à duração da garantia implícita, ou quanto à exclusão ou limitação de danos incidentais ou consequenciais, de forma que as limitações acima poderão não ser aplicáveis no seu caso. Esta garantia lhe

confere direitos legais específicos, e você talvez também tenha outros direitos que variam de acordo com a jurisdição.

ADVERTÊNCIA: EXISTE O RISCO DE EXPLOSÃO SE A BATERIA FOR SUBSTITUÍDA POR UM PRODUTO INADEQUADO. AS BATERIAS USADAS DEVEM SER DESCARTADAS DE ACORDO COM A REGULAMENTAÇÃO LOCAL.



O símbolo significa que, de acordo com as leis e regulamentos locais, o seu produto deve ser descartado separadamente do lixo caseiro. Quando este produto chegar ao final de sua vida útil, leve-o a um ponto de coleta designado pelas autoridades locais. Alguns pontos de coleta aceitam produtos gratuitamente. A coleta separada e a reciclagem do seu produto na hora do descarte ajudam a conservar recursos naturais e asseguram que o mesmo seja reciclado de forma a proteger a saúde humana e o meio ambiente.

Software de código-fonte aberto:

Informações e isenções relacionadas com a incorporação, pela GoPro, de determinados softwares de código aberto em seus produtos podem ser encontrados em <http://gopro.com/support/open-source>.

限定保証:

本製品は、製造上の欠陥に対して最初のご購入日より1年間保証いたします。欠陥製品の返却についてはgopro.com/supportを通じてGoPro社カスタマーサポートにお問い合わせください。本保証に基づくGoPro社の義務は、保証期間中における欠陥部品の修理または交換のみです。本製品の損傷が誤用、事故、または通常の使用による摩損などの結果により発生した場合は、製品保証対象外となります。防水ケースへの水漏れや、その結果発生する損傷に対しては、使用者の密閉不具合の可能性があるので、保証対象外となります。GoPro純正以外のバッテリー、電源ケーブル、他のバッテリー充電アクセサリ/デバイスの使用による損傷も保証の対象外といたしますのでご了承ください。特定目的に対する機械適合性の保証は本保証期間中に限定されます。法律により禁じられている場合を除き、GoPro社は、本製品の使用または使用不可能に関連して発生した、データ、収益または利潤の喪失、あるいは特定の直接的あるいは間接的損傷または製品使用結果による損傷には、GoPro社がそのような損傷可能性を指摘している場合であっても、責任を負いかねます。いかなる場合においてもGoPro社の賠償責任は本製品に対する支払金額を超えるものではありません。管轄地によっては保証期間の限定、あるいは偶然または結果として発生した損傷に対する保証の排除あるいは限定を許容しないことがあります。本保証は製品購入者に特定の法律上の権利を与え、また管轄地により異なる他の権利を与えるものです。

警告:異なるタイプの電池を使用すると製品破裂のおそれがあります。使用済み電池は地方自治体の規定に従って適切に廃棄してください。

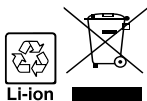

記号は、地域の法律と規制に従い、一般家庭のゴミとは分離して廃棄することが義務付けられていることを示します。本製品がその寿命に達したときには、地方自治体指定のゴミ集積所へお持ちください。一部の集積所では無料で回収を行っています。製品の処分時に分別回収と資源の再利用を実践することで、自然資源を保護し、人間の健康と環境に優しい方法で資源を再利用できます。

オープンソースソフトウェア：

GoPro製品への特定のオープンソースソフトウェアの組み込みに関する情報の開示および免責事項については、<http://gopro.com/support/open-source>にてご覧いただけます。

/ Warranty + Disclaimers

有限保固：

GoPro 保證自最初購買日期起一（1）年之內，產品在正常使用情況下無材料和工藝缺陷。如果發現有缺陷，請連絡 GoPro 客戶支援網站 gopro.com/support 以獲得協助。GoPro 在本保固下的唯一責任是酌情修理或更換產品。本保固不適用於由於誤用、意外事故或正常磨損所造成的產品損壞。由於使用者在重新密封時可能發生錯誤，因此對於本產品的外殼漏水或由於漏水造成的任何損壞不予保固。由於使用非 GoPro 原廠電池、電源傳輸線或其他電池充電配件或裝置所造成的損壞，同樣不包含在此保固或任何保固範圍內。關於特定用途的適銷性或適用性的所有暗示保證僅限於本保證的有效期。對於所有其它明示或暗示保證或條件，GoPro 不承擔責任。在不受法律禁止的範圍，對於任何資料丟失、利潤損失或任何特殊損失、間接損失、意外損失、連帶損失或懲罰性損失，無論是出於何種原因，也無論是出於使用本產品所造成或與使用本產品有關，或是由於沒有能力使用本產品，GoPro 在任何情況下均不承擔責任，即使 GoPro 已經被告知此等損失的可能性。在任何情況下，GoPro 的賠償責任不得超過顧客購買產品所支付的金額。有些司法轄區不允許對暗示保證的時間或意外損失或連帶損失的排除項或限度做出限制，因此上述限制或排除項可能對您不適用。本保證賦予您具體的法定權利，並且您還可能擁有其它權利，這些權利在不同的司法轄區有所不同。

敬告使用者：

1. 本產品使用時，不致造成違反低功率電波輻射性電機管理辦法之控制、調整及開關之使用方法。
2. 本產品不得任意調整更改各項零件或對於發射功率影響之作為，若有操作問題請與本公司人員聯繫；並由本公司負起監督及維修之責任。
3. 根據交通部低功率電波輻射性電機管理辦法規定：

第十二條

經型式認證合格之低功率射頻電機，非經許可，公司、商號或使用者均不得擅自變更頻率、加大功率或變更原設計之特性及功能。

第十四條 低功率射頻電機之使用不得影響飛航安全及干擾合法通信；經發現有干擾現象時，應立即停用，並改善至無干擾時方得繼續使用。

前項合法通信，指依電信法規定作業之無線電通信。

低功率射頻電機須忍受合法通信或工業、科學及醫療用電波輻射性電機設備之干擾。

當心：

1. 如果使用錯誤類型的電池進行更換，則有爆炸的危險。
2. 按照說明棄置電池。
3. 不得拆解、開啟或撕裂二次單電池或電池組。
4. 不得使單電池或電池組曝露於熱或火源。避免存放在陽光直射處。
5. 不得將單電池或電池組短路。勿將單電池或電池組存放在箱中或抽屜中，以避免可能在其內部發生相互短路或由導電性材料所造成之短路。
6. 未使用前，勿將單電池或電池組從原包裝中取出。
7. 不得使單電池或電池組接受機械性衝擊。
8. 當單電池發生洩漏時，不得使液態電解質接觸皮膚或眼睛。若不慎接觸時，以大量清水沖洗患部並尋求醫療協助。
9. 不得使用任何非指定搭配設備使用之充電器。
10. 為確保正確使用，務必留意單電池、電池組及設備所標示之正(+)、負(-)極性。

/ 中文繁體 (Traditional Chinese)

11. 不得使用任何非設計搭配設備使用之單電池或電池組。
12. 不得將設備中之單電池，以不同廠牌、電容量、大小或型式者混搭使用。
13. 孩童使用電池時宜有成人從旁監督。
14. 若不慎吞食單電池或電池組時，應立即尋求醫療協助。
15. 務必選購由設備製造商建議使用之電池組。
16. 使單電池及電池組保持潔淨與乾燥。
17. 當單電池或電池組之端子不潔時，以清潔之乾布擦拭。
18. 二次單電池及電池組需於使用前充電。務必使用正確之充電器並依電池製造商所提供之說明書或設備之使用手冊，以正確之程序進行充電。
19. 當不使用時，勿使電池組長時間處於充電狀態。
20. 經長時間存放後，可能需對單電池或電池組進行數次充、放電，以達其最大效能。
21. 妥善保存單電池及電池組隨附之原始資料，以備日後參考。
22. 僅使用適用於預期用途之單電池或電池組。
23. 若有可能，在設備不使用時將電池取出。
24. 棄置時應妥善處理。



廢電池請回收



此符號表示根據當地法律法規的規定，您的產品應該與家庭生活垃圾分開處置。當本產品達到其使用壽命時，請將其送交當地主管機構指定的收集地點。有些收集地點免費接收產品。在棄置時單獨收集和回收您的產品將有助於節約自然資源並確保其以保護人類健康和環境的方式得到回收。

開放原始碼軟體：

若需 GoPro 將某些開放原始碼軟體納入其產品的相關披露及免責聲明，請造訪：<http://gopro.com/support/open-source>.

/ Warranty + Disclaimers

有限保修：

GoPro 保证自最初购买日期起一 (1) 年之内，产品在正常使用情况下无材料和工艺缺陷。如果发现有问题，请联系 GoPro 客户支持网站 gopro.com/support 以获得协助。GoPro 在本保修下的唯一责任是酌情修理或更换产品。本保修不适用于由于错误使用、意外事故或正常磨损所造成的产品损坏。由于用户在重新密封时可能发生错误，因此对于本产品的外壳漏水或由于漏水造成的任何损坏不予保修。因使用非 GoPro 电池、电源线或其他电池充电配件或设备而造成的损坏亦不在该担保或任何担保范围内。关于特定用途的适销性或适用性的所有暗含保证仅限于本保证的有效期内。对于所有其它明示或暗含保证或条件，GoPro 不承担责任。在不受到法律禁止的范围内，对于任何数据丢失、经济损失或其他任何特殊损失、间接损失、意外损失、连带损失或惩罚性损失，无论是出于何种原因，也无论是由于使用本产品所造成或与使用本产品有关，或是由于没有能力使用本产品，GoPro 在任何情况下均不承担责任，即使 GoPro 已经被告知此等损失的可能性。在任何情况下，GoPro 的赔偿责任不超过您购买产品所支付的金额。有些司法管辖区不允许对暗含保证的时间做出限制，或不允许对意外损失或连带损失的免责性或有限度的责任，因此上述的限制或免责项可能对您不适用。本保证赋予您特定的法律权利，除此之外您还可以拥有其它权利，这些权利在不同的司法管辖区有所不同。

注意：如果使用错误类型的电池进行更换，则有爆炸的危险。按照说明丢弃电池。



此符号表示根据当地法律法规的规定，您的产品应该与家庭生活垃圾分开处置。当本产品达到其使用寿命时，请将其送交当地政府机构指定的收集地点。有些收集地点免费接收产品。在弃置时采取单独收集和回收您的产品将有助于节约自然资源并确保其以保护人类健康和环境的方式得到回收。

开源软件：

如需查阅与GoPro将某些开源软件整合到产品之中相关的披露和免责声明，请访问：<http://gopro.com/support/open-source>.

/ Warranty + Disclaimers 한국의 (Korean)

< 경고 > 발열, 화재, 폭발 등의 위험을 수반할 수 있으니 다음 사항을 지켜주시기 바랍니다.

1. 육안으로 식별이 가능할 정도의 부풀음이 발생한 전지는 위험할 수 있으므로 제조자 또는 판매자로 즉시 문의할 것
2. 지정된 정품 충전기만을 사용할 것
3. 화기에 가까이 하지 말 것(전자레인지에 넣지 말 것)
4. 여름철 자동차 내부에 방치하지 말 것
5. 찜질방 등 고온다습한 곳에서 보관, 사용하지 말 것
6. 이불, 전기장판, 카펫 위에 올려 놓고 장시간 사용하지 말 것
7. 전원을 켜 상태로 밀폐된 공간에 장시간 보관하지 말 것
8. 전지 단자에 목걸이, 동전, 열쇠, 시계 등 금속 제품이 닿지 않도록 주의할 것
9. 휴대 기기, 제조 업체가 보증한 리튬 2 차전지 사용할 것
10. 분해, 압착, 관통 등의 행위를 하지 말 것
11. 높은 곳에서 떨어뜨리는 등 비정상적 충격을 주지 말 것. l) 60℃ 이상의 고온에 노출하지 말 것
12. 습기에 접촉되지 않도록 할 것

폐기 지침) 사용이 끝난 전지는 나라 혹은 지방 자치체의 법령에 따라서 폐기하는 것

충전 방법에 대한 권고 지침) 전용 충전기 또는 본체 기기 사용하는 것 혹은

취급 설명서의 설명에 따르는 것

Europe



Learn more about GoPro
products at **gopro.com**



Please Recycle

130-07414-000 REVA