

Label information Anti Pilferage System, FCC ID: CGDXQ-MD4

All system units carry the label below: The label size is 50mm (w) x 30 mm. The label is affixed next to the NCC4 FCC label (see second label).

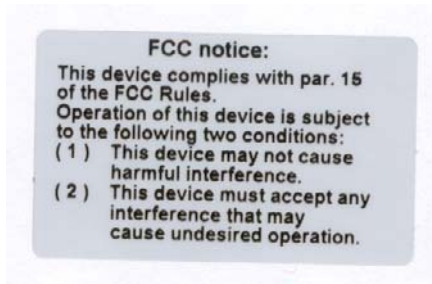

System unit NCC4 uses label below: The label size is 50mm (w) x 30 mm (h). The font size of the FCC ID is 8pt. The label is affixed on the side of the metal encasing. Page 2 of this document shows a drawing with the location indicated.

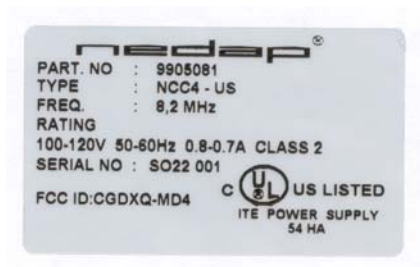

Antenna devices use label below. The label size is 50mm (w) x 50 mm (h). The font size of the FCC ID is 8pt. The label is affixed on the side of antennas. Pages 3,4 and 5 of this document show drawings of the respective antenna with the label location indicated.

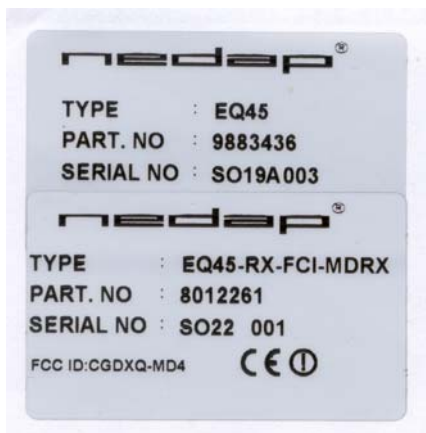

AANZICHT ZONDER DEKSEL ⑤ EN SLOT ⑥

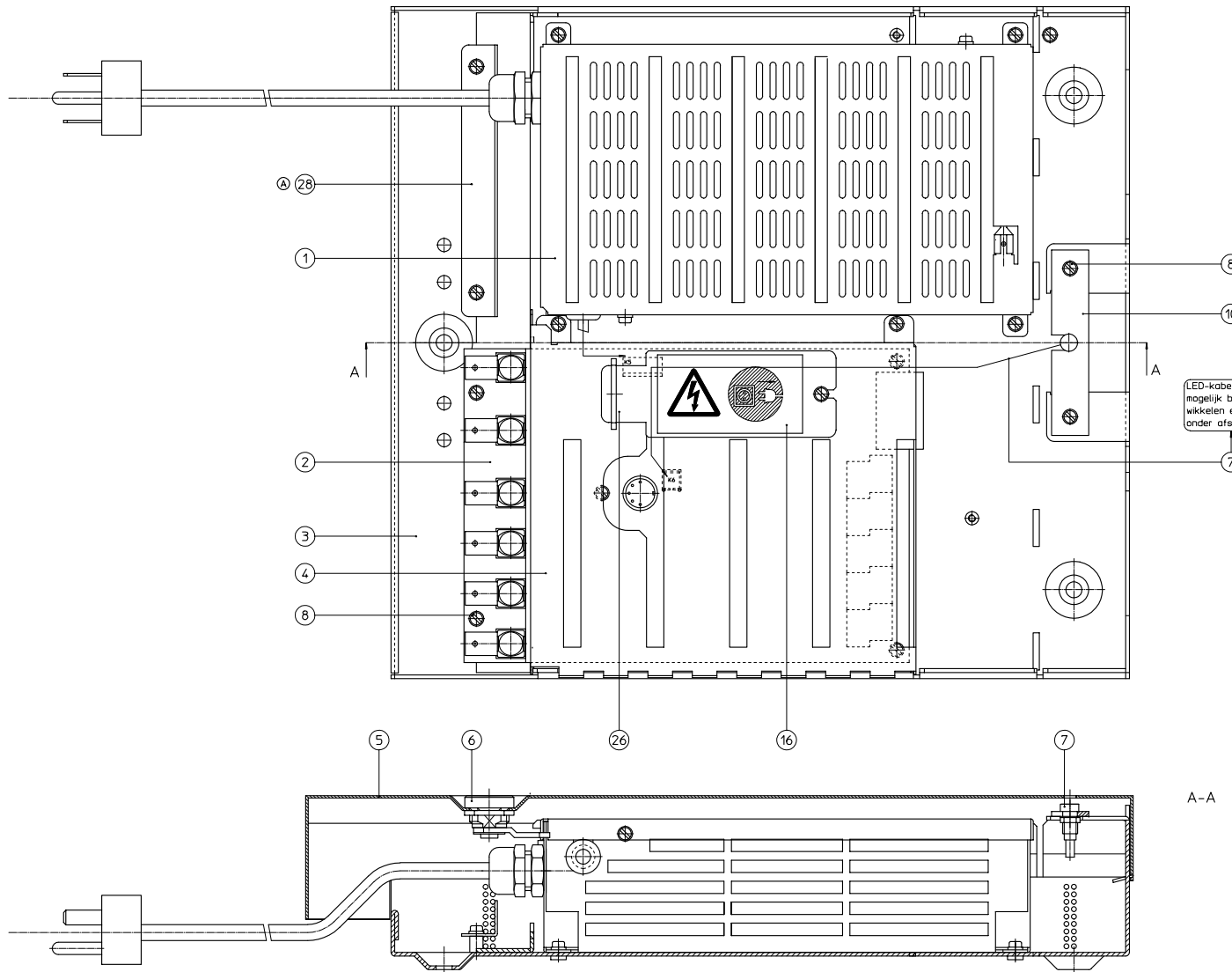

LED-kabel van pos 7 zoveel mogelijk bij elkaar wikkelen en fixeren onder afscherming pos 26

A-A

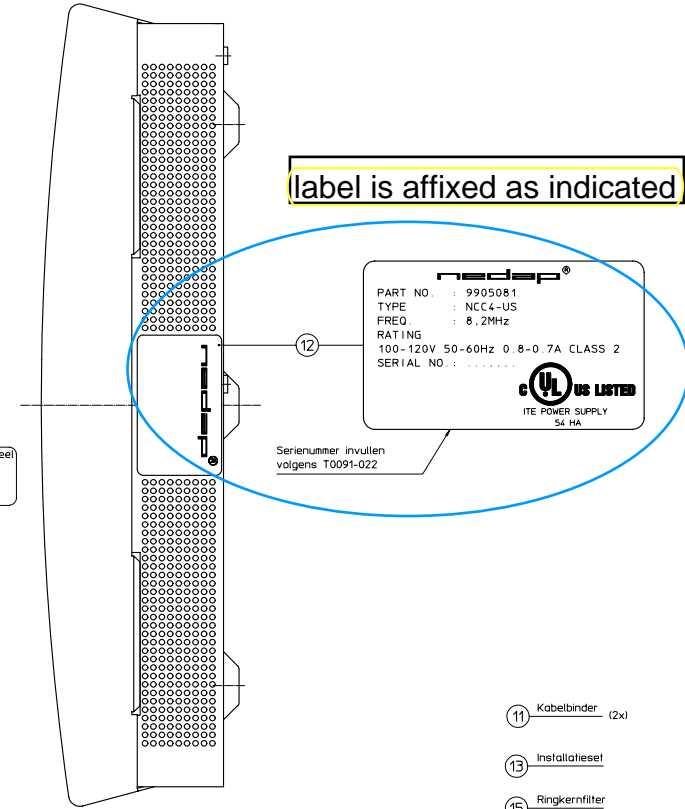

label is affixed as indicated

**nedap**  
 PART NO. : 9905081  
 TYPE : NCC4-US  
 FREQ : 8,2MHz  
 RATING : 100-120V 50-60Hz 0,8-0,7A CLASS 2  
 SERIAL NO. : .....  
**UL US LISTED**  
 ITE POWER SUPPLY  
 54 HA

Serienummer invullen volgens T0091-022

- ⑪ Kabelbinder (2x)
- ⑬ Installatieset
- ⑮ Ringkernfilter
- ⑰ Ferrieltkern
- ⑲ Verpakking
- ⑳
- ㉑
- ㉒
- ㉓
- ㉔
- ㉕

E				
D				
C				
B				
10015	A	20040702	Pos 28 en 2x pos 8 toegevoegd	RZ
Wijz. Nr.	Index	Datum	Omschrijving	Get.
		Richt: ISO 1302 in µm		Maatleenheid: mm
		TOLERANTIE: Lineair		Ontw: RZ d.d. 20031218
		tenzij anders vermeld		Schaal: 1:1
		Hoek		Get: RZ d.d. 20040407
		1e Hogere niveau		Formaat: A 1
				Get: RZ d.d. 20040407
OST VOEDING-STURING 8,2MHz US				Nr.: T1078-171
Dit document is het eigendom van de NV Nederlandse Apparaatfabriek - NEDAP - en mag zonder toestemming niet aan derden ter inzage worden gegeven of worden gecopieerd. Auteursrecht voorbehouden volgens de wet				Blad: 10.01 Van: 1
				Artikelnummer: 9905081

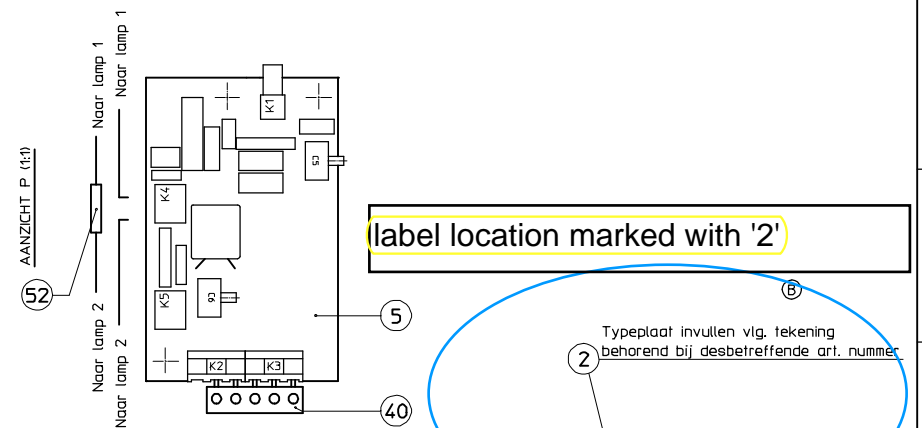
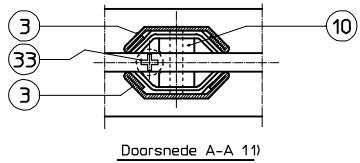

label location marked with '2'

Typeplaat invullen vlg. tekening behorend bij desbetreffende art. nummer

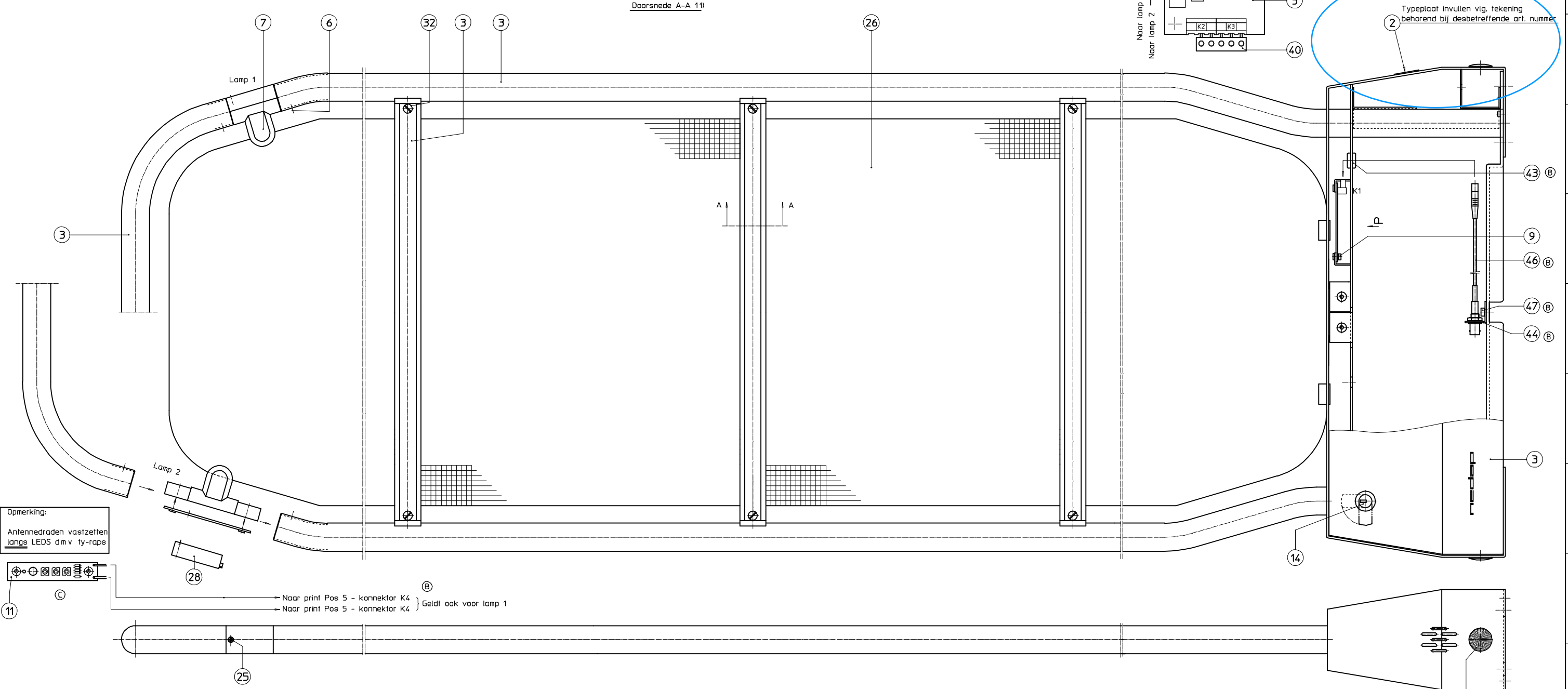

Opmerking:  
Antennedraden vastzetten langs LEDS dmv ty-raps

Naar print Pos 5 - konektor K4 } Geldt ook voor lamp 1  
Naar print Pos 5 - konektor K4

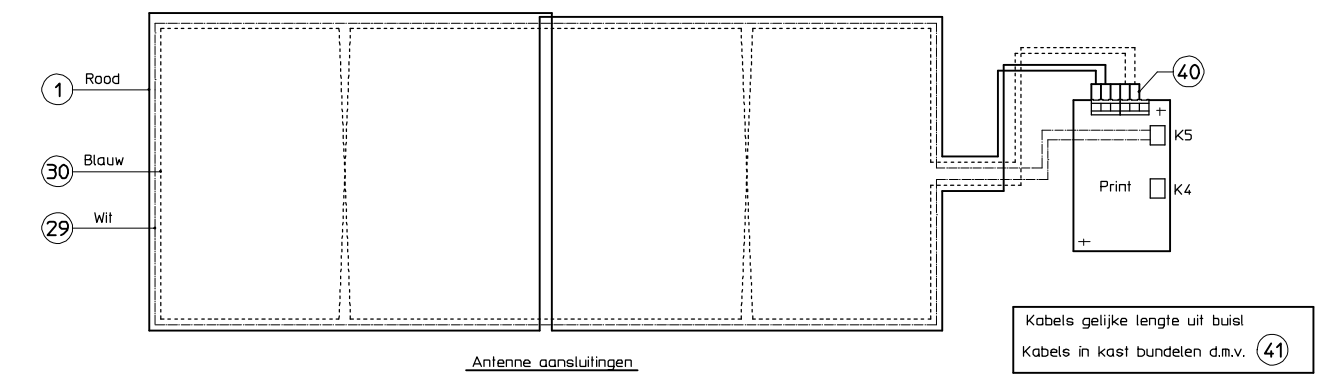

- Los meeleveren: 15 Installatieset
- Los meeleveren: 38 Onverpakt
- Verpakking: 17, 18, 19, 20, 21

Steutets van 14 verpakken in 42 en op antennebuis plakken

	E			
	D			
9839	C	021023	Lampprint vervangen door LED print	
7556	B	960329	Pos 46 1/m 51 toegevo. PMS opgehaagd; Aanpassing aan details	
7409	A	960102	Vervallen, 2x Pos 9, Pos 8, Pos 22, Pos 24, Pos 46	
Wijz. Nr.	Index	Datum	Omschrijving wijziging	Get.
1077-372-10 01			Ruwh: ISO 1302 in $\mu$ m	Maat eenheid: mm
			Ontw: JH d.d. 950905	
			Schaal 1 2	Get. JH d.d. 950905
			Formaat: A 1	Get. JH d.d. 950911
ZUIL E450ID/L			1e Hogere niveau:	
			Nr. T1077-372	
Dit document is het eigendom van de NV. Nederlandse Apparatenfabriek - NEDAP - en mag zonder toestemming niet aan derden ter inzage worden gegeven of worden gecopieerd. Auteursrecht voorbehouden volgens de wet.			Blad: 10.01 Van: 1	
			Artikelnummer: -----	



