



**LABEL INFO AN ANTI PILFERAGE SYSTEM, BRAND
NEDAP, MODEL NCC1/NR2/NT2/IO MD4**

FCC listed : 90828
Industry Canada : IC3501
VCCI registered : R-1518, C-1598

TNO Electronic Products & Services (EPS) B.V.
P.O. Box 15
9822 ZG Niekerk (NL)
Smidshornerweg 18
9822 TL Niekerk (NL)

Telephone: +31 594 505005
Telefax: +31 594 504804

E-mail: info@eps.tno.nl
Web: www.eps.tno.nl



Description of EUT: Anti Pilferage System
Manufacturer: NEDAP N.V.
Brand mark: NEDAP
Model: NCC1/NR2/NT2/IO MD4
FCC ID: CGD IQ-MD4

Description of test item

Test item : Anti Pilferage system
Manufacturer : N.V. Nederlandsche Apparatenfabriek NEDAP
Brand : NEDAP
Model : NCC1 NR2NT2 IO MD4
Serial number :
Revision : n.a.
Receipt number : n.a.
Receipt date : January 4, 2004

Applicant information

Applicant's representative : mr. J. Hulshof
Company : N.V. Nederlandsche Apparatenfabriek NEDAP
Address : Parallelweg 2
postal code : NL-7141 DC
City : Groenlo
PO-box : 6
Postal code : NL-7140 AA
City : Groenlo
Country : Netherlands
Telephone number : +31 544 47 11 11
Telefax number : +31 544 46 34 75

This report is in conformity with NEN-EN-ISO/IEC 17025: 2000.
This report shall not be reproduced, except in full, without the written permission of TNO Electronic Products & Services (EPS) B.V.
The test results relate only to the item(s) tested.



Description of EUT: Anti Pilferage System
Manufacturer: NEDAP N.V.
Brand mark: NEDAP
Model: NCC1/NR2/NT2/IO MD4
FCC ID: CGD IQ-MD4

1 Table of contents

This documents contains label information of equipment used in the CGD IQ-MD4 anti pilferage system

- NCC1/NR2/NT2/IO
- EQ 30 pillar
- EQ 45 pillar
- E38 OID pillar
- PG 30 pillar
- MD PG45 multiplex filter
- CC-RX customer counter pillar
- CC-RX wall mount counter
- NR2/NT2/IO slave unit

AANZICHT ZONDER DEKSEL ⑤ EN SLOT ⑥

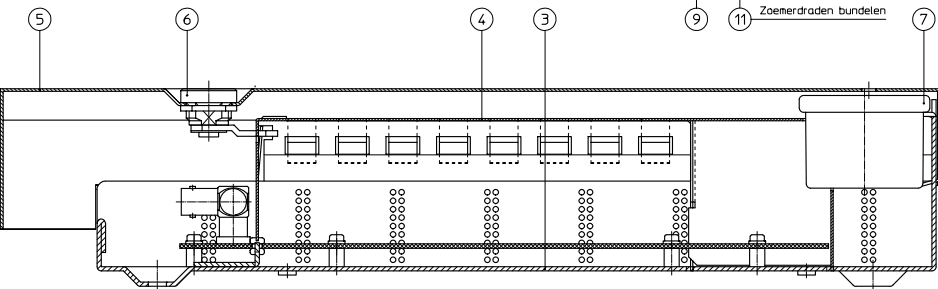
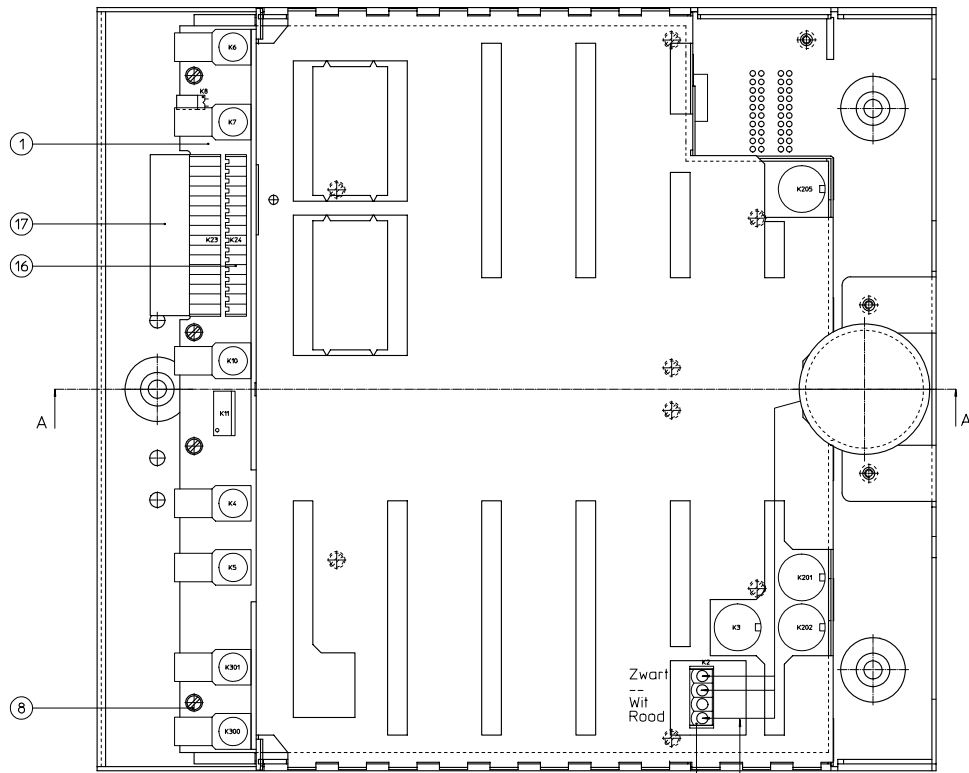

TYPEPLAAT BIJ IQ1 (9887156) EN IQ2 (9887164)

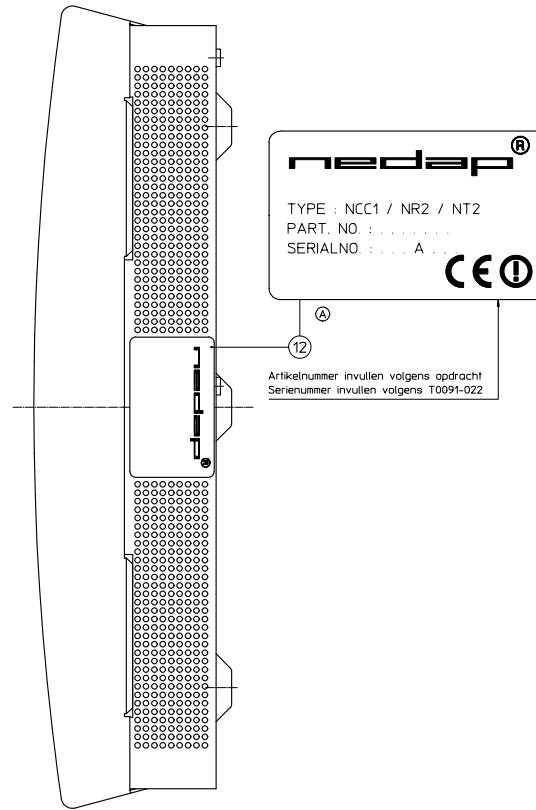

TYPEPLAAT BIJ IQ3 (9887172)

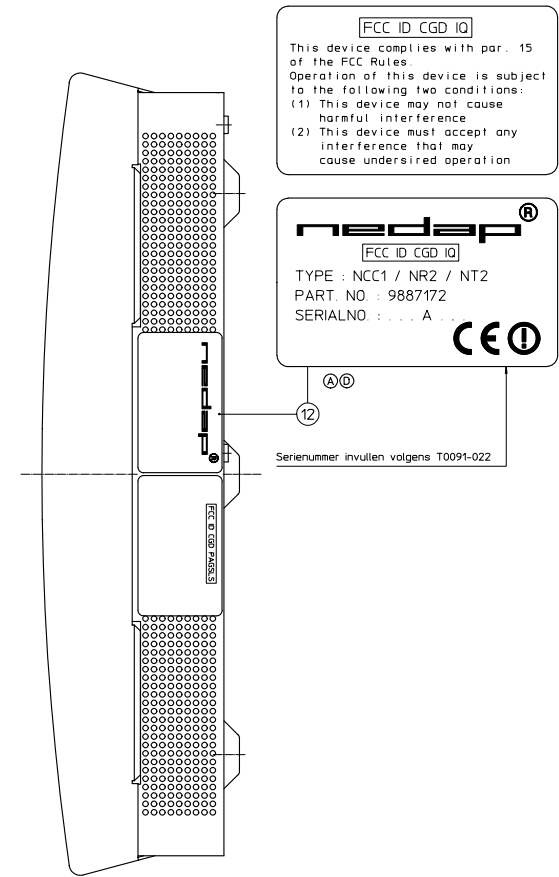

A-A

- ②5 Plastic zak
Stuetsels van pos 6 hierin verpakken en op de bodem plakken
 - ③0 Installatieset
 - ③1 Ringkernfilter
 - ②0 Verpakking
 - ③2
 - ③3
 - ③4
 - ③5
- Unit bij eindtest programmeren met ③6 ③7

Artikelnummer	Omschrijving	Toe te passen firmware en CPLD
9887156	OST IQ1 UNIT - 8.2 Mhz	Zie folder IQ1
9887164	OST IQ2 UNIT - 8.2 Mhz	Zie folder IQ2
9887172	OST IQ3 UNIT - 8.2 Mhz	Zie folder IQ3
-	E	
-	D	20040518 FCC-goedkeuring toegevoegd
-	C	20031211 Pos 30 t/m 37 toegevoegd
9951	B	20031001 Tekening aangepast aan detail wijziging
9846	A	20020704 Printwijziging
Wijz. Nr	Index	Datum
		Omschrijving
		Ruimte: ISO 1902 in µm
		Maatleenheid: mm
		Ontw.: RZ d.d.20020409
		Schaal: 1:1
		Get.: RZ d.d.20020409
		Formaat: A 1
		Geç.: RZ d.d.20020522
		te Hogere niveau
OST IQ 1/2/3 UNIT - 8.2 Mhz		Nr.: T1078-781
Blad: 10.01		Van: 1
Artikelnummer: Zie tabel		

Di document is het eigendom van de N.V. Nederlandse Apparatenfabriek - NEDAP - en mag zonder toestemming niet aan derden ter inzage worden gegeven of worden gecopieerd. Auteursrecht voorbehouden volgens de wet

1

2

3

4

F

F

Invullen typeplaat:

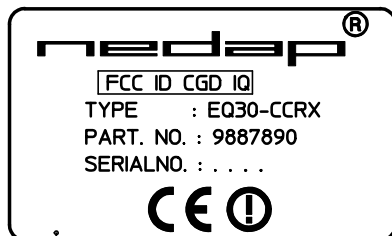

E

E

26 Serienr. invullen vlg. T0091-022

D

D

Voor montage zie tekening T1077-076 bl10.01

C

C

B

B

	E			
	D			
	C			
	B			
	A	040518	FCC enz. toegevoegd	
Wijz. Nr.	Index	Datum	Omschrijving	Get.:

1077-079-10.01

Ruwh.: ISO 1302 in μm

Maateenheid: mm

Ontw.: JH d.d.: 020724

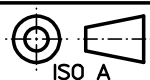

TOLERANTIE, Lineair \leftarrow
 tenzij anders Hoek \triangleleft
 vermeld:

Schaal:

Get.: JH d.d.: 020724

Formaat: A 4

Gec.: - d.d.: -

A

A

ZUIL EQ30 - CCRX

1e Hogere niveau:

Nr.: T1077-079

Dit document is het eigendom van de N.V. Nederlandsche Apparatenfabriek - NEDAP - en mag zonder toestemming niet aan derden ter inzage worden gegeven of worden gecopieerd. Auteursrecht voorbehouden volgens de wet.

Blad: 10.01 Van: 1

Artikelnummer: 9887890

1

2

3

4

1

2

3

4

F

F

Invullen typeplaat:

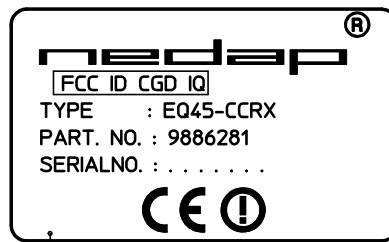

E

E

22 Serienr. invullen vlgs. T0091-022

D

D

Voor montage zie tekening T1078-721 blad 10.01



C

C

B

B

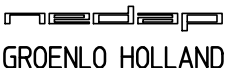
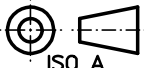
	E			
	D			
	C			
	B			
	A	040518	FCC enz. toegevoegd	
Wijz. Nr.	Index	Datum	Omschrijving wijziging	Get.:

1078-724-10.01		Ruwh.: ISO 1302 in μm	Maateenheid: mm	Ontw.: JH d.d.: 011203
 GROENLO HOLLAND	 ISO A	TOLERANTIE, Lineair  tenzij anders vermeld: Hoek 	Schaal:	Get.: JH d.d.: 011203
			Formaat: A 4	Gec.: d.d.:

A

A

ZUIL EQ45 - CCRX

1e Hogere niveau:

Nr.: T1078-724

Dit document is het eigendom van de N.V. Nederlandsche Apparatenfabriek - NEDAP - en mag zonder toestemming niet aan derden ter inzage worden gegeven of worden gecopieerd. Auteursrecht voorbehouden volgens de wet.

Blad: 10.01 Van: 1

Artikelnummer: 9886281

1

2

3

4

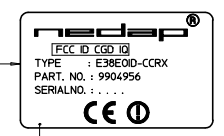

Serienr. invullen vlg. T0091-022

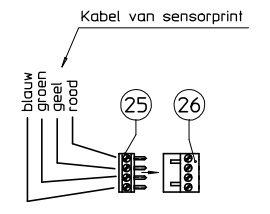
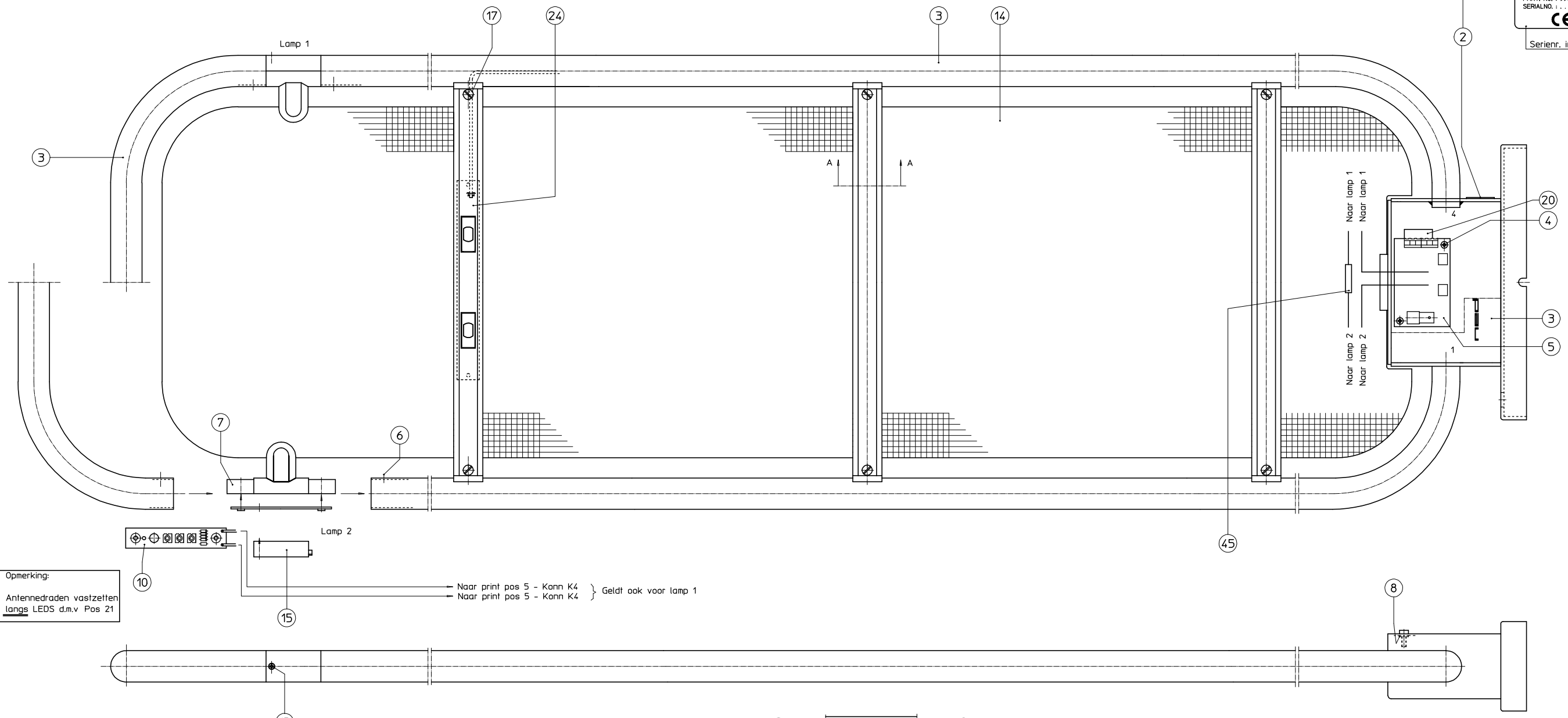

Opmerking:
Antennedraden vastzetten langs LEDES d.m.v Pos 21

Naar print pos 5 - Konn K4 } Geldt ook voor lamp 1
Naar print pos 5 - Konn K4

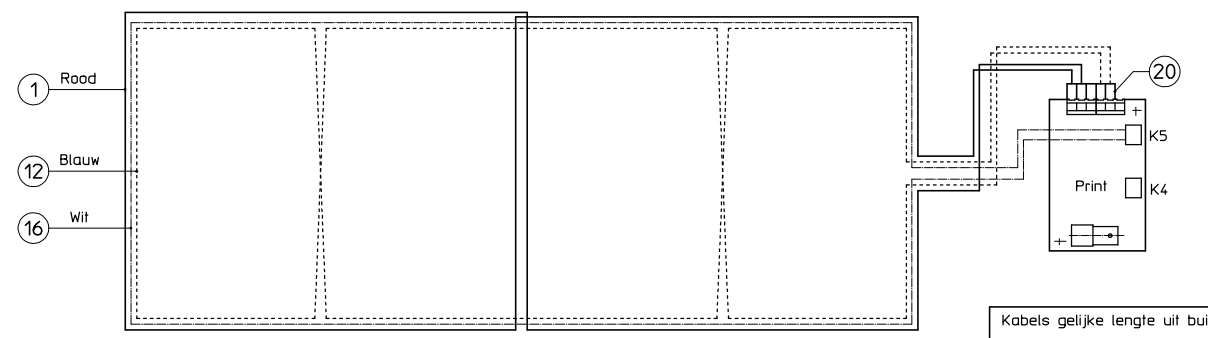
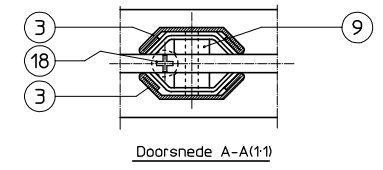

Kabels gelijke lengte uit buis
Kabels in kast bundelen d.m.v. (21)

Los meeleveren (11) Installatieset

Los meeleveren (19) Onverpakt

E					
D					
C					
B					
A	040518	FCC enz. toegevoegd			
Wijz. Nr.	Index	Datum	Omschrijving wijziging	Get:	
1079-300-10.01					
TOLERANTIE: Lineair		Ruwh: ISO 1302 in µm	Maateenheid: mm	Ontw.: JH d.d: 031216	
fenzij anders vermeld.		Hoek	Schaal: 1 : 2	Get.: JH d.d: 031216	
GROENLO HOLLAND			Formaat: A 1	Gec.: JH d.d: 031216	
ZUIL E38E0ID/L-CCR RAL 9006				1e Hogere niveau.	
				Nr.: T1079-300	
Dit document is het eigendom van de NV. Nederlandsche Apparatenfabriek - NEDAP - en mag zonder toestemming niet aan derden ter inzage worden gegeven of worden gecopieerd. Auteursrecht voorbehouden volgens de wet.				Blad: 10.01 Van: 1	
				Artikelnummer: 9904956	

1

2

3

4

F

F

Invullen typeplaat

E

E



Serie nr. invullen vlg T0091-022

D

D

Voor montage zie tekening T1078-910

C

C

B

B

	E			
	D			
	C	040518	FCC enz. toegevoegd	
9908	B	030429	CE toegevoegd	
	A		N.v.t.	
Wijz. Nr.	Index	Datum	Omschrijving	Get.:

1078-916-10.01

Ruwh.: ISO 1302 in μm

Maateenheid: mm

Ontw.: JH d.d.: 021002

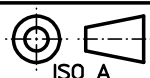

TOLERANTIE, Lineair \leftarrow
 tenzij anders Hoek \triangleleft
 vermeld:

Schaal: 1 : 1

Get.: JH d.d.: 021002

Formaat: A 4

Gec.: JH d.d.: 021002

A

A

ZUIL PG30-CCRX

1e Hogere niveau:

Nr.: T1078-916

Dit document is het eigendom van de N.V. Nederlandsche Apparatenfabriek - NEDAP - en mag zonder toestemming niet aan derden ter inzage worden gegeven of worden gecopieerd. Auteursrecht voorbehouden volgens de wet.

Blad: 10.01 Van: 1

Artikelnummer: 9889485

1

2

3

4

AANZICHT ZONDER DEKSEL
EN KRIMPKOUS

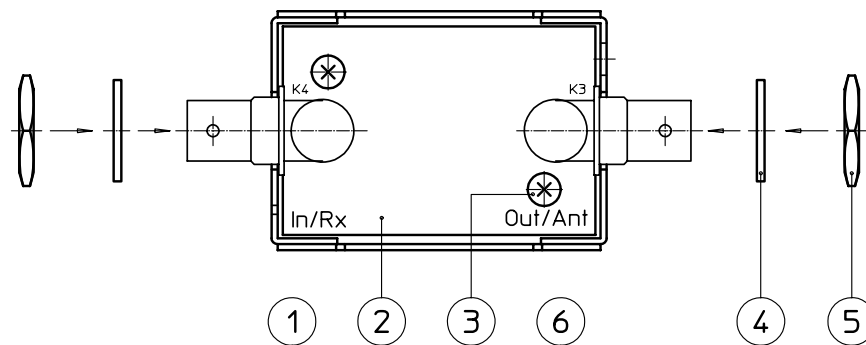

De krimpkous moet de randen van de kast volledig omsluiten

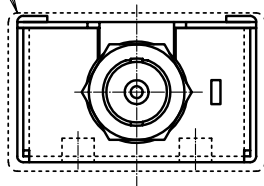

De vier sluitlippen van de behuizing na montage ombuigen

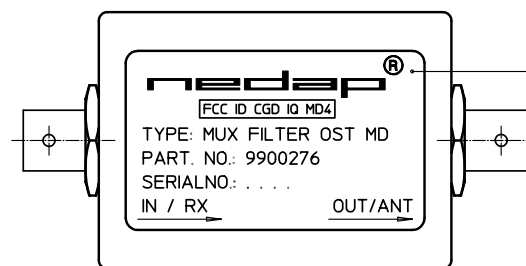
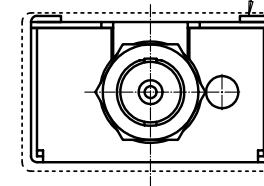

7 Serienr. invullen vlg. T0091-022

8 Verpakking

9 BNC-konnekter

10 Tule wit

Verpakken in 11 Plastic zak

	E				
	D				
	C				
	B				
	A	20040518	FCC-goedkeuring toegevoegd		RZ
Wijz. Nr.	Index	Datum	Omschrijving		Get.:
			Ruwh.: ISO 1302 in μm	Maateenheid: mm	Ontw.: RZ d.d.: 20040312
		TOLERANTIE, Lineair tenzij anders vermeld:	Hoek	Schaal: 1 : 1	Get.: RZ d.d.: 20040312
				Formaat: A 3	Gec.: RZ d.d.: 20040415
MUX FILTER OST MD					1e Hogere niveau: Nr.: T1078-950
Dit document is het eigendom van de N.V. Nederlandsche Apparatenfabriek - NEDAP - en mag zonder toestemming niet aan derden ter inzage worden gegeven of worden gecopieerd. Auteursrecht voorbehouden volgens de wet.					Blad: 10.01 Van: 1 Artikelnummer: 9900276

1

2

3

4

5

6

H

H

G

G

F

F

E

E

D

D

C

C

B

B

A

A

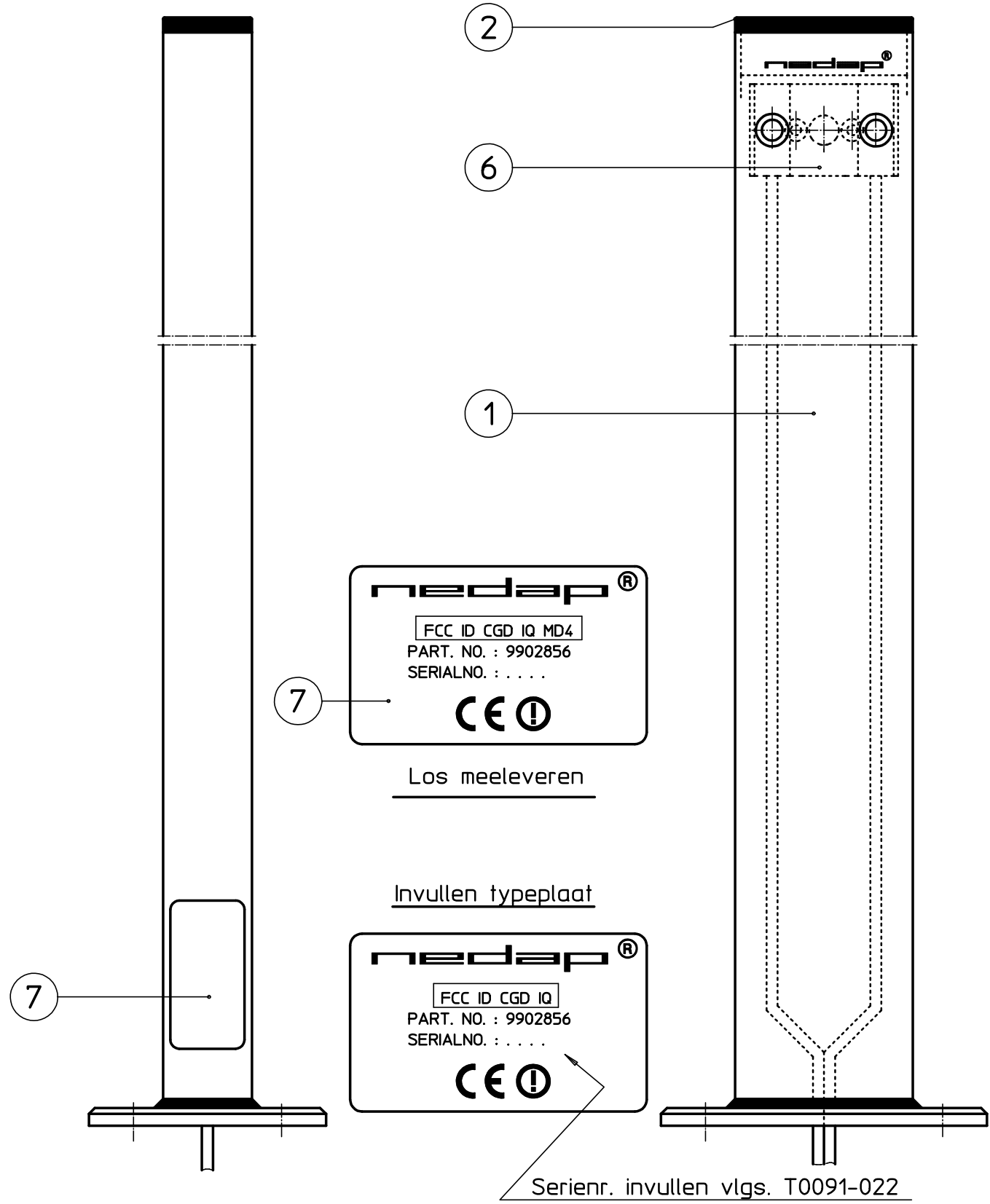
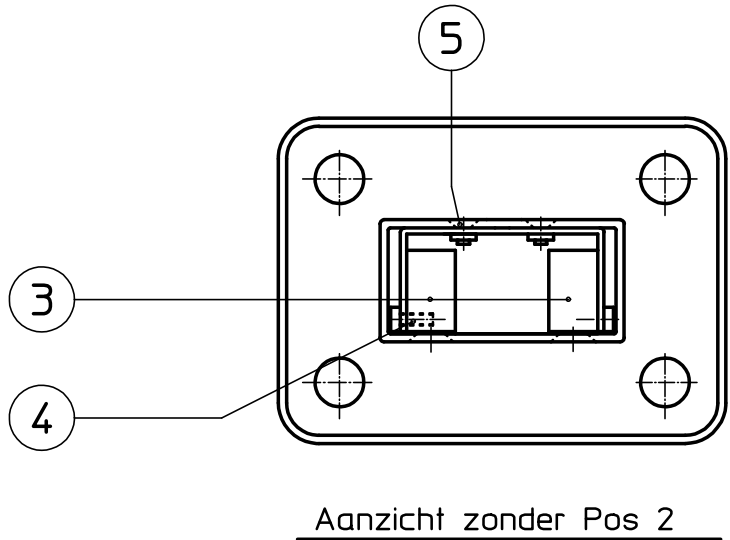

- 7 8 11 Los mee leveren
- 1x
- 9 10 Verpakking

	E			
	D			
	C			
	B			
	A	040518	FCC enz. toegevoegd	
Wijz. Nr.	Index	Datum	Omschrijving	Get.:
1079-162-10.01			Ruwh.: ISO 1302 in µm	Maateenheid: mm
			Ontw.: JH d.d.: 030811	
GROENLO HOLLAND	ISO A	TOLERANTIE, tenzij anders vermeld:	Lineair	Schaal: 1 : 2
			Hoek	Get.: JH d.d.: 030811
				Formaat: A 3
CC - RX KOLOMUITVOERING				1e Hogere niveau:
				Nr.: T1079-162
Dit document is het eigendom van de N.V. Nederlandsche Apparatenfabriek - NEDAP - en mag zonder toestemming niet aan derden ter inzage worden gegeven of worden gecopieerd. Auteursrecht voorbehouden volgens de wet.				Blad: 10.01 Van: 1
				Artikelnummer: 9902856

1

2

3

4

5

6

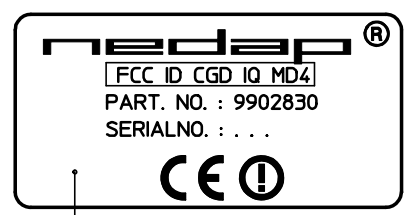
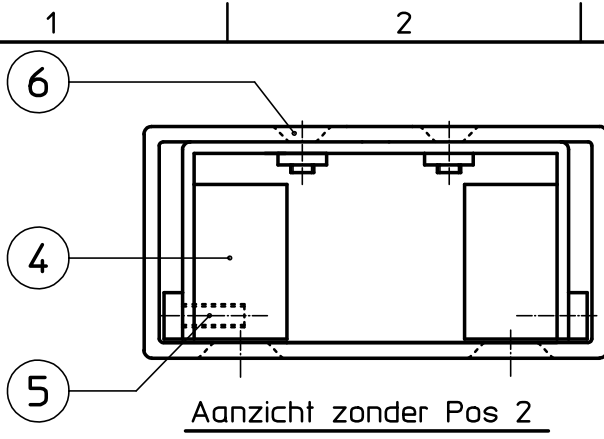

3 Los meeleveren

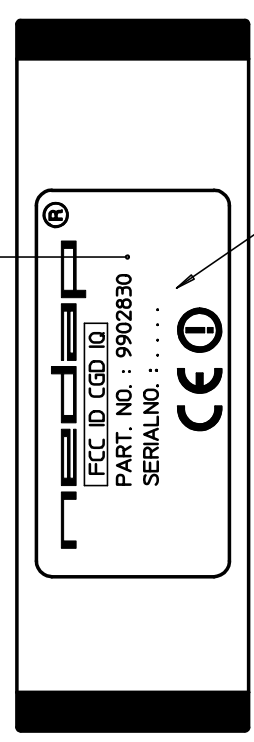
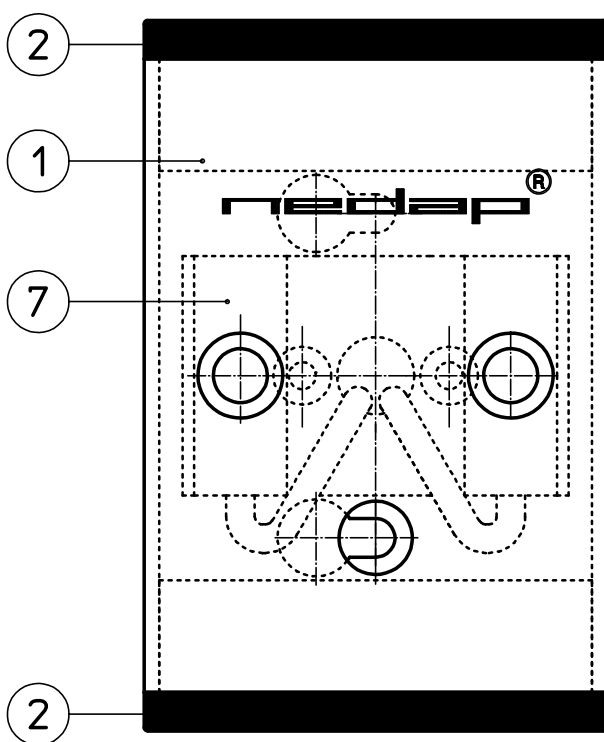

3 8 12 13 14 Los mee leveren
1x

9 10 11 Verpakking

Serienr. invullen vlg. T0091-022

	E			
	D			
	C			
	B			
	A	040518	FCC enz. toegevoegd	
Wijz. Nr.	Index	Datum	Omschrijving	Get.:

1079-160-10.01		Ruwht.: ISO 1302 in μm	Maateenheid: mm	Ontw.: JH d.d.: 030808
GROENLO HOLLAND	ISO A	TOLERANTIE, Lineair \leftarrow tenzij anders Hoek \triangleleft vermeld:	Schaal: 1 : 1	Get.: JH d.d.: 030808
			Formaat: A 4	Gec.: - d.d.: -

CC - RX WANDUITVOERING			1e Hogere niveau:	
			Nr.: T1079-160	
Dit document is het eigendom van de N.V. Nederlandsche Apparatenfabriek - NEDAP - en mag zonder toestemming niet aan derden ter inzage worden gegeven of worden gecopieerd. Auteursrecht voorbehouden volgens de wet.			Blad: 10.01	Van: 1
			Artikelnummer: 9902830	

TYPEPLAAT BIJ IQ2E (9886982) EN IQ4E (9888667)

TYPEPLAAT BIJ IQ3E (9886737)

AANZICHT ZONDER DEKSEL ⑤ EN SLOT ⑥

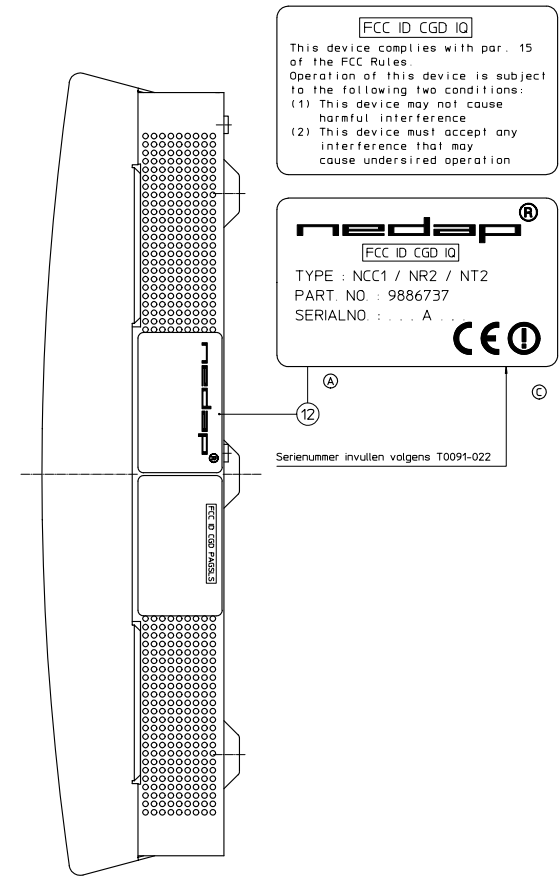
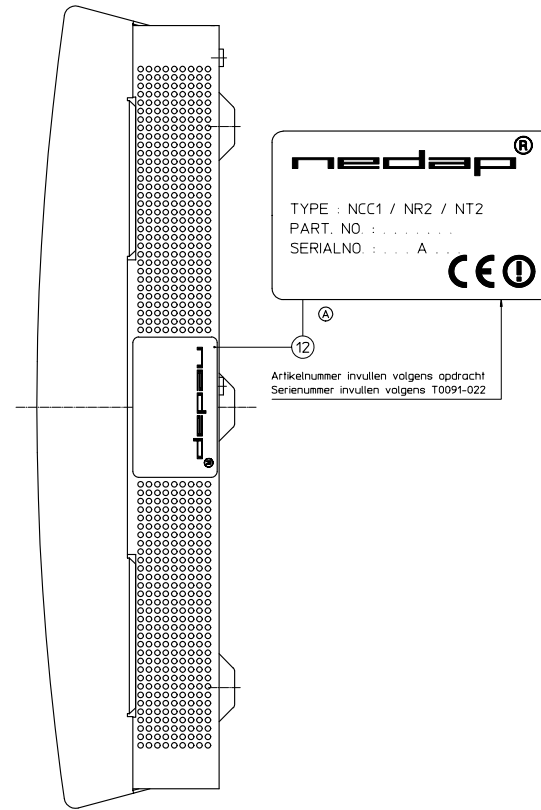
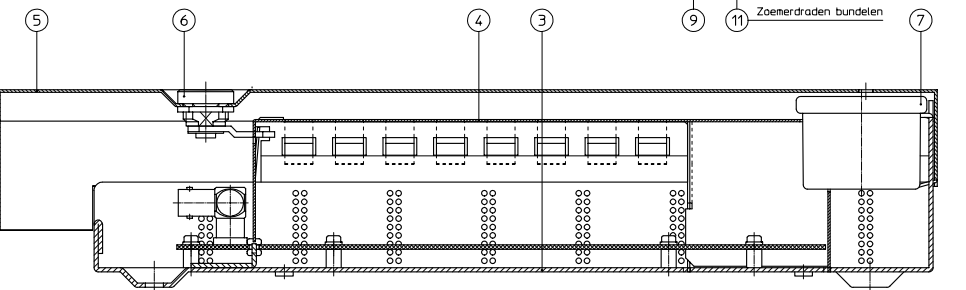
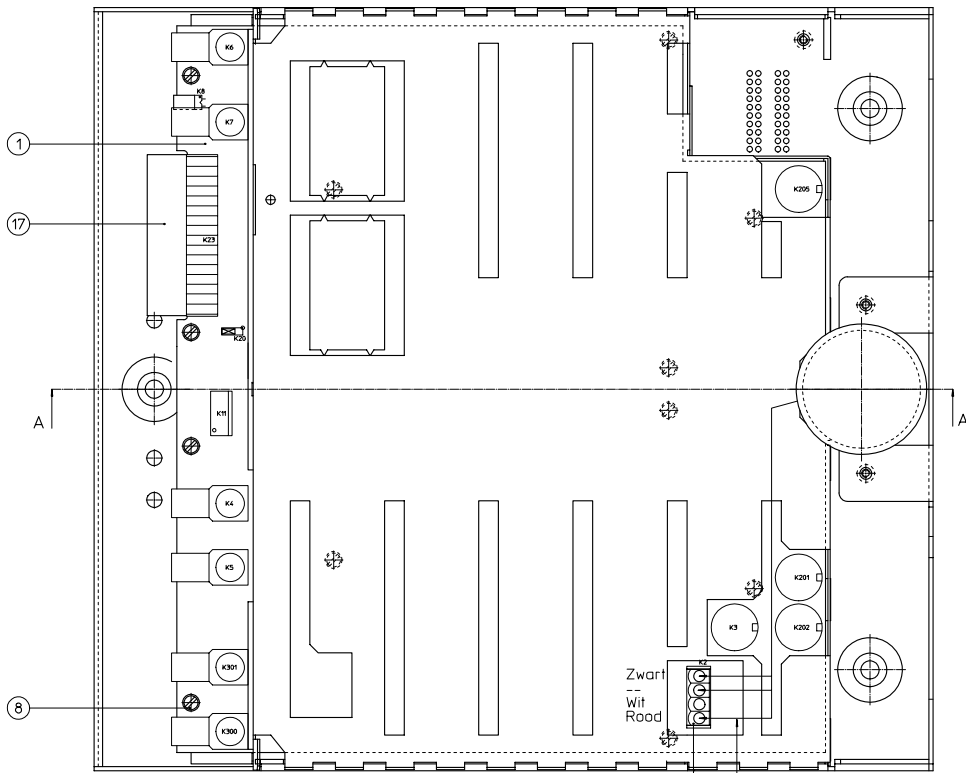

A-A

- ⑬ Installatieset
- ⑮ Ringkernfilter
- ⑰ Verpakking
- ⑲
- ⑳
- ㉑
- ㉒
- ㉓
- ㉔
- ㉕

Unit bij eindtest programmeren met ⑳

Artikelnummer	Omschrijving	Toe te passen firmware en CPLD
9886982	OST IQ2E UNIT - 8,2 MHz	Zie folder IQ2E
9886737	OST IQ3E UNIT - 8,2 MHz	Zie folder IQ3E
9888667	OST IQ4E UNIT - 8,2 MHz	Zie folder IQ4E

Wijz. Nr.	Index	Datum	Omschrijving	Get.
-	D	20040518	FCC-goedkeuring toegevoegd	RZ
9951	B	20031001	Tekening aangepast aan detail wijziging	RZ
9846	A	20020704	Omschrijving gewijzigd, versie IQ4E toegevoegd, printwijziging	RZ

TOLERANTIE: Lineair		Maatleenheid: mm		Ontw.: RZ d.d. 20020312	
ISO A		Hoek		Schaal: 1:1 (Get.: RZ d.d. 20020404)	
Groenlo Holland		1e Hogere niveau		Formaat: A 1 (Gec.: RZ d.d. 20020522)	

OST IQE 2/3/4 UNIT - 8,2 MHz

Nr.: T1078-771

Blad: 10.01 Van: 1

Artikelenummer: Zie tabel

Dit document is het eigendom van de N.V. Nederlandse Apparatenfabriek - NEDAP - en mag zonder toestemming niet aan derden ter inzage worden gegeven of worden gecopieerd. Auteursrecht voorbehouden volgens de wet