

AXS BlipBox™ and Remote Shifter Buttons



USER MANUAL

AXS BlipBox and Remote Shift Buttons
User Manual

Bedienungsanleitung für AXS BlipBox
und Fernbedienungstasten

Manual de usuario de los botones de
cambio a distancia, el módulo BlipBox
y el desviador AXS

Manuel d'utilisateur de AXS BlipBox
et des boutons de commande des
déailleurs

Manuale dell'utente per AXS
BlipBox e pulsanti di cambio remoto

AXS BlipBox en externe schakelknoppen
Gebruikershandleiding

Manual do Utilizador de AXS
BlipBox e Botões Remotos de
Mudanças

AXS BlipBox およびリモート・シフト・
ボタンユーザー・マニュアル

AXS BlipBox 和遙控变速按钮用户手册

SAFETY INSTRUCTIONS

You must read and understand the Safety Instructions document included with your product before proceeding with installation. Improperly installed components are extremely dangerous and could result in severe and/or fatal injuries. If you have any questions about the installation of these components, consult a qualified bicycle mechanic. This document is also available on www.sram.com.

CONSIGNES DE SÉCURITÉ

Vous devez lire et comprendre le document consacré aux instructions de sécurité livré avec votre produit avant de procéder à son installation. Des composants installés de manière inappropriée sont extrêmement dangereux et peuvent provoquer des blessures graves, voire mortelles. Pour toute question concernant l'installation de ces composants, consultez un mécanicien vélo professionnel. Ce document est également disponible sur www.sram.com.

INSTRUÇÕES DE SEGURANÇA

Tem que ler e compreender o documento de Instruções de Segurança, incluído com o seu produto, antes de proceder com a instalação. Os componentes instalados de forma incorrecta são extremamente perigosos e poderão resultar em lesões graves e/ou fatais. Se tiver quaisquer perguntas sobre a instalação destes componentes, consulte um mecânico de bicicletas qualificado. Este documento também está disponível em www.sram.com.

SICHERHEITSHINWEISE

Bevor Sie mit der Installation beginnen, müssen Sie die Ihrem Produkt beiliegenden Sicherheitshinweise gelesen und verstanden haben. Falsch montierte Komponenten stellen eine erhebliche Gefahr dar und könnten zu schweren und/oder tödlichen Verletzungen führen. Wenn Sie Fragen zur Montage dieser Komponenten haben, wenden Sie sich an einen qualifizierten Fahrradmechaniker. Dieses Dokument steht auch unter www.sram.com zur Verfügung.

ISTRUZIONI DI SICUREZZA

L'utente deve leggere e comprendere il documento di Istruzioni di sicurezza accluso al prodotto, prima di procedere all'installazione. I componenti, se installati in modo improprio, sono estremamente pericolosi e potrebbero essere all'origine di ferite gravi e/o mortali. In caso di domande sull'installazione di questi componenti, consultare un meccanico per biciclette qualificato. Il presente documento è disponibile anche sul sito www.sram.com.

安全にお使いいただくために

取り付けを開始する前に、製品に付属している安全に関する記述を必ず読み、内容を理解してください。コンポーネントを間違えて取り付けると、非常に危険な状態になり、その結果、重度または致命的な障害を引き起こすことがあります。これらのコンポーネントの取り付けに関して質問がある場合は、正規の自転車整備士にご相談ください。このマニュアルは www.sram.com にも掲載されています。

INSTRUCCIONES DE SEGURIDAD

Antes de proceder a la instalación de este producto, es necesario que lea y entienda perfectamente el documento de instrucciones de seguridad que lo acompaña. Unos componentes mal instalados suponen un enorme peligro y pueden ocasionar lesiones graves o incluso mortales. Si tiene alguna pregunta acerca de la instalación de estos componentes, consulte con un mecánico de bicicletas cualificado. Este documento está disponible también en la dirección www.sram.com.

VEILIGHEIDSINSTRUCTIES

Lees en begrijp het document met veiligheidsinstructies dat met uw product is meegeleverd voordat u met de installatie begint. Verkeerd geïnstalleerde componenten kunnen buitengewoon gevaarlijk zijn en kunnen leiden tot ernstige en/of fatale verwondingen. Als u vragen hebt over de installatie van deze componenten, raadpleeg een vakbekwame fietsenmaker. Dit document is tevens beschikbaar op www.sram.com.

安全说明

进行安装之前，您必须阅读并理解产品随附的安全说明书。部件安装不当是极为危险的，可能导致严重甚至致命的人身伤害。如果您对部件安装有任何疑问，请咨询专业自行车技工。本文件也发布在 www.sram.com 上。

Tools and Supplies	7	Wireless Blip Overview	12
Werkzeuge und Material		Wireless Blip Overview	
Herramientas y accesorios		Wireless Blip Overview	
Outils et accessoires		Wireless Blip Overview	
Strumenti e forniture		Wireless Blip Overview	
Gereedschap en benodigdheden		Wireless Blip Overview	
Ferramentas e Produtos a Usar		Wireless Blip Overview	
ツールおよび付属品		Wireless Blip Overview	
工具和用品		Wireless Blip Overview	
Compatibility	8	Blip Overview	13
Kompatibilität		Übersicht über die Blip-Fernbedienung	
Compatibilidad		Descripción general de Blip	
Compatibilité		Aperçu du Blip	
Compatibilità		Panoramica Blip	
Compatibiliteit		Blip overzicht	
Compatibilidade		Perspectiva geral do Blip	
適合性		Blip の概要	
兼容性		Blip 概述	
SRAM AXS App	9	Clic Overview	14
SRAM AXS App		Übersicht über die Clic-Fernbedienung	
Aplicación SRAM AXS		Descripción general de Clic	
Application SRAM AXS		Aperçu du Clic	
App SRAM AXS		Panoramica Clic	
SRAM AXS app		Clic overzicht	
App AXS da SRAM		Perspectiva geral do Clic	
SRAM AXS アプリ		Clic の概要	
SRAM AXS 应用程序		Clic 概述	
BlipBox Overview	10	System Pairing	15
Übersicht über die BlipBox		Koppeln des Systems	
Descripción general del BlipBox		Emparejamiento del sistema	
Aperçu de la BlipBox		Synchronisation du système	
Panoramica della BlipBox		Accoppiamento del sistema	
BlipBox overzicht		Het systeem koppelen	
Perspectiva geral do BlipBox		Emparelhamento de sistema	
BlipBox の概要		システムのペアリング	
BlipBox 概述		系统配对	
MultiClic Overview	11	BlipBox Installation	19
Übersicht über die MultiClic-Fernbedienung		Montage der BlipBox	
Descripción general del MultiClic		Instalación del BlipBox	
Aperçu des MultiClics		Installation de la BlipBox	
Panoramica MultiClic		Installazione della BlipBox	
MultiClic overzicht		BlipBox installatie	
Perspectiva geral do MultiClic		Instalação do BlipBox	
MultiClic の概要		BlipBox の取り付け	
MultiClic 概述		BlipBox 安装	

Mount Installation	19	Plug Removal	24
Montage der Befestigung Instalación con soporte Installation du support Installazione supporto De houder installeren Instalação do suporte de montagem マウントの取り付け 支架安装		Entfernen der Verschlussstecker Extracción de los tapones Démontage des bouchons Rimozione del tappo De pluggen verwijderen Remoção do tampão プラグの取り外し 塞子拆卸	
Strap Installation	20	Wireless Blip Installation	25
Montage des Befestigungsbandes Instalación con correa Installation de la sangle Installazione della cinghia De band aanbrengen Instalação com a cinta ストラップの取り付け 带子安装		Wireless Blip Installation Wireless Blip Installation Wireless Blip Installation Wireless Blip Installation Wireless Blip Installation Wireless Blip Installation Wireless Blip Installation Wireless Blip Installation	
Cable Tie Installation	21	MultiClic Installation	27
Montage der Kabelbinder Instalación con bridas para cables Installation des serre-câbles Installazione della fascetta De kabelbinders aanbrengen Instalação com atilhos de plástico ケーブル・タイの取り付け 扎带安装		Montage der MultiClics Instalación del MultiClic Installation des MultiClics Installazione del MultiClic MultiClic installeren Instalação do MultiClic MultiClic の取り付け MultiClic 安装	
Enclosure Guidelines	22	MultiClic Wire Length	28
Hinweise zum Gehäuse Directrices para la caja Instructions d'installation interne Linee guida per l'alloggiamento Richtlijnen voor de behuizing Directrices para o invólucro エンクロージャーのガイドライン 外壳指南		Länge des MultiClic-Kabels Longitud del cable del MultiClic Longueur des fils des MultiClics Lunghezza cavo del MultiClic Lengte van de MultiClic-kabels Comprimento dos fios eléctricos MultiClic MultiClic のワイヤーの長さ MultiClic 导线长度	
Custom Mounting	23	Install MultiClic with Wing	29
Fahrerspezifische Montage Montajes especiales Montage sur mesure Montaggio personalizzato Individuele montage Montagem Personalizada カスタム取り付け 自定义安装		Montage der MultiClics mit Flügel Instalación del MultiClic con ala Installation du MultiClic avec son support Installazione dell'aletta del MultiClic MultiClic met vleugel installeren Instale o MultiClic com asa ウイングによる MultiClic の取り付け 带翼的 MultiClic	

<p>Handlebar Tape Installation 31</p> <hr/> <p>Anbringen des Lenkerbands Instalación de la cinta de manillar Installation de la guidoline Installazione nastro per manubrio Stuurtape aanbrengen Instalação da fita para guiadores ハンドルバー・テープの取り付け 车把带安装</p> <p>Install MultiClics with ClampClics 32</p> <hr/> <p>Montage der MultiClics mit ClampClics Instalación del MultiClic con ClampClic Installation du MultiClic avec un ClampClic Installazione MultiClic con ClampClic MultiClics met ClampClics installeren Instalar MultiClics com ClampClics ClampClics による MultiClics の取り付け 安装带 ClampClics 的 MultiClics</p> <p>MultiClic Removal 37</p> <hr/> <p>Ausbau der MultiClics Extracción del MultiClic Retrait du MultiClic Rimozione del MultiClic MultiClic verwijderen Retirar o MultiClic MultiClic の取り外し MultiClic 拆卸</p> <p>Blip and Clic Installation - Aero 40</p> <hr/> <p>Einbau von Blips und Clics - Aero-Lenker Instalación de Blip y Clic - Aero Installation des Blips et des Clics - Aero Installazione Blip e Clic - Aero Blips en Clics installatie - Aero Instalação de Blip e Clic - Aero BlipおよびClicの取り付け - Aero Blip 和 Clic 安装 - Aero</p> <p>Blip Wire Length 41</p> <hr/> <p>Länge des Blip-Kabels Longitud del cable del mando Blip Longueur des fils des Blips Lunghezza cavo del Blip Lengte van de Blip-kabels Comprimento dos fios eléctricos Blip Blip ワイヤーの長さ Blip 导线长度</p>	<p>Blip Installation 42</p> <hr/> <p>Montage der Blips Instalación de los Blips Installation des Blips Installazione Blip Blips installatie Instalação do Blip Blip の取り付け Blip 安装</p> <p>BlipGrip Installation 43</p> <hr/> <p>Montage des BlipGrip Instalación del soporte BlipGrip Installation du BlipGrip Installazione BlipGrip BlipGrip installatie Instalação do BlipGrip BlipGrip の取り付け BlipGrip 安装</p> <p>Clics Installation 44</p> <hr/> <p>Einbau der Clics Instalación de los Clics Installation des Clics Installazione dei Clic Clics installatie Instalação de Clics Clic の取り付け Clics 安装</p> <p>Handlebar Tape Installation 45</p> <hr/> <p>Anbringen des Lenkerbands Instalación de la cinta de manillar Installation de la guidoline Installazione nastro per manubrio Stuurtape aanbrengen Instalação da fita para guiadores ハンドルバー・テープの取り付け 车把带安装</p> <p>Blip Installation - Road 46</p> <hr/> <p>Montage der Blips - Rennradlenker Instalación del Blip - Carretera Installation des Blips - Vélo de route Installazione Blip - Strada Blips installatie - Racefiets Instalação do Blip - Estrada Blip の取り付け - ロード Blip 安装 - 公路自行车</p>
--	--

<p>Blip Wire Length 46</p> <hr/> <p>Länge des Blip-Kabels Longitud del cable del Blip Longueur des fils des Blips Lunghezza cavo del Blip Lengte van de Blip-kabels Comprimento do fio eléctrico Blip Blip ワイヤーの長さ Blip 导线长度</p> <p>Blip Installation 46</p> <hr/> <p>Montage der Blips Instalación del Blip Installation des Blips Installazione Blip Blips installatie Instalação do Blip Blip の取り付け Blip 安装</p> <p>Connect to AXS Shifter 47</p> <hr/> <p>Mit dem AXS-Schalthebel verbinden Conexión al desviador AXS Connexion au levier de dérailleur AXS Collegare al cambio AXS Verbinden met AXS-shifter Ligar ao comando de mudanças AXS AXS シフターへの接続 连接 AXS 指拨</p> <p>Handlebar Tape Installation 49</p> <hr/> <p>Anbringen des Lenkerbands Instalación de la cinta de manillar Installation de la guidoline Installazione nastro per manubrio Stuurtape aanbrengen Instalação da fita para guidadores ハンドルバー・テープの取り付け 车把带安装</p> <p>Shifting 50</p> <hr/> <p>Schalten Cambio de marchas Passage des vitesses Cambio Schakelen Meter mudanças シフティング 变速</p>	<p>Rear Derailleur 50</p> <hr/> <p>Schaltwerk Desviador trasero Dérailleur arrière Deragliatore posteriore Achterderrailleur Desviador/derrailleur traseiro リア・ディレイラー 后变速器</p> <p>Front Derailleur 51</p> <hr/> <p>Umwerfer Desviador delantero Dérailleur avant Deragliatore anteriore Voorderailleur Desviador/derrailleur da frente フロント・ディレイラー 前变速器</p> <p>Micro Adjustment - Fine Tuning 52</p> <hr/> <p>Mikro-Anpassung - Feinabstimmung Microajuste - Ajuste fino Microréglages - Ajustement précis Microregolazione - Taratura Micro-aanpassing - Fijnafstelling Micro ajuste - Afiinação fina マイクロ調節 - ファイン・チューニング 微调功能——微调</p> <p>Battery Overview 53</p> <hr/> <p>Übersicht über die BlipBox - Batterie Descripción de la pila o batería del módulo BlipBox Présentation de la batterie de la BlipBox Panoramica della batteria della BlipBox BlipBox-batterij overzicht Vista Geral da Bateria do BlipBox BlipBox の電池の概要 BlipBox 电池概述</p> <p>BlipBox 53</p> <hr/> <p>Wireless Blips 53</p> <hr/> <p>Battery Replacement 54</p> <hr/> <p>Batteriewechsel Cómo cambiar la pila Remplacement de la pile Sostituzione della batteria De batterij vervangen Substituição da bateria 電池の交換 更换电池</p>
--	---

Maintenance 56

Wartung
Mantenimiento
Entretien
Manutenzione
Onderhoud
Manutenção
メンテナンス
保养

Recycling 58

Recycling
Reciclaje
Recyclage
Riciclaggio
Recycling
Reciclagem
リサイクル
回收

DRAFT

Tools and Supplies

Werkzeuge und Material
Herramientas y accesorios

Outils et accessoires
Strumenti e forniture
Gereedschap en benodigdheden

Ferramentas e Produtos a Usar
ツールおよび付属品
工具和用品

Highly specialized tools and supplies are required for the installation of your SRAM components. We recommend that you have a qualified bicycle mechanic install your SRAM components.

Des outils et accessoires hautement spécialisés sont nécessaires pour l'installation de vos composants SRAM. Nous vous recommandons de faire installer vos composants SRAM par un mécanicien vélo qualifié.

São necessárias ferramentas e produtos altamente especializados para a instalação dos seus componentes SRAM. Recomendamos que mande um mecânico de bicicletas qualificado instalar os seus componentes SRAM.

Für den Einbau Ihrer SRAM-Komponenten werden hochspezialisierte Werkzeuge und spezielles Material benötigt. Es wird empfohlen, den Einbau Ihrer SRAM-Komponenten von einem qualifizierten Fahrradmechaniker durchführen zu lassen.

Sono necessari strumenti e forniture altamente specializzati per l'installazione dei componenti SRAM. Consigliamo di far installare i componenti SRAM da un meccanico per biciclette qualificato.

SRAM コンポーネントの取り付けには、非常に特殊なツールおよび付属品が必要です。当社では、SRAM コンポーネントの取り付けは、専門の自転車整備士に依頼することを推奨しています。

Para instalar componentes SRAM, necesitará herramientas y accesorios muy especializados. Le recomendamos que confíe la instalación de sus componentes SRAM a un mecánico de bicicletas cualificado.

Hooggespecialiseerd gereedschap en benodigdheden zijn nodig voor de installatie van uw SRAM-componenten. We bevelen aan om uw SRAM-componenten door een vakbekwame fietsenmaker te laten installeren.

安装 SRAM 组件需要非常专业的工具和用品。我们建议您让专业的自行车技工安装 SRAM 组件。



Compatibility

Kompatibilität
Compatibilidad

Compatibilit 
Compatibilit 
Compatibilit it

Compatibilidade
適合性
兼容性

SRAM AXS components are only compatible with other SRAM AXS components. Refer to the *Compatibility Map AXS Components* for compatibility information.

SRAM AXS-Komponenten sind nur mit anderen SRAM AXS-Komponenten kompatibel. Informationen zur Kompatibilit t finden Sie in der *Compatibility Map AXS Components*.

Los componentes SRAM AXS solo son compatibles con otros componentes SRAM AXS. Consulte el *Compatibility Map AXS Components* para obtener informaci n de compatibilidad.

Les composants SRAM AXS ne sont compatibles qu'avec d'autres composants SRAM AXS. Pour obtenir plus de renseignements sur les compatibilit s, reportez-vous au *Compatibility Map AXS Components*.

I componenti SRAM AXS sono compatibili solo con altri componenti SRAM AXS. Per informazioni sulla compatibilit , fare riferimento alla *Compatibility Map AXS Components*.

SRAM AXS-componenten zijn alleen compatibel met andere SRAM AXS-componenten. Raadpleeg de *Compatibility Map AXS Components* voor meer informatie over de compatibilit it.

Os componentes SRAM AXS s o s o compat veis com outros componentes SRAM AXS. Consulte o *Compatibility Map AXS Components* para obter informa  es de compatibilidade.

SRAM AXS のコンポーネントは、他の SRAM AXS コンポーネントにのみ適合しています。適合性に関する情報は、*AXS 適合性マップ*を参照してください。

SRAM AXS 部件只与其它 SRAM AXS 部件相兼容。兼容方面的信息请参阅《*AXS 兼容性图*》。

DRAFT

To pair and assign actions to your Wireless Blips, you will need to download the SRAM AXS app, available for free in the app stores. You can also use the app to create your account, add your components, and customize your SRAM AXS experience. For component customization within the SRAM AXS app, all SRAM AXS and RockShox AXS components installed on a single bicycle must be paired together to create one system. For multi-system pairing, refer to System Pairing. Through the app, you will be able to:

- Change settings for your components
- Receive notifications for new product features and firmware updates
- Access product data and recommended service intervals

Nachdem Ihre SRAM AXS-Komponenten gekoppelt und an Ihrem Fahrrad montiert wurden, laden Sie sich die SRAM AXS App herunter, die in den App-Stores kostenlos zur Verfügung steht. Verwenden Sie die App, um Ihr Konto zu erstellen, Komponenten hinzuzufügen sowie Ihr SRAM AXS-Benutzererlebnis anzupassen. Um die Komponenten innerhalb der SRAM AXS-APP individuell anpassen zu können, müssen alle an einem Fahrrad installierten SRAM AXS- und RockShox AXS-Komponenten gemeinsam gekoppelt werden, damit ein System entsteht. Für das Koppeln mehrerer Systeme, siehe „Koppeln des Systems“. In der App können Sie folgende Aufgaben ausführen:

- Einstellungen für Ihre Komponenten ändern
- Benachrichtigungen über neue Produktfunktionen und Firmware-Updates erhalten
- Auf Produktdaten und empfohlene Wartungsintervalle zugreifen

Una vez que los componentes SRAM AXS se hayan emparejado e instalado en la bicicleta, descargue la aplicación SRAM AXS, disponible de forma gratuita en las tiendas de aplicaciones. Utilice la aplicación para crear una cuenta, agregar componentes y personalizar su experiencia con SRAM AXS. Para personalizar componentes en la aplicación SRAM AXS, todos los componentes SRAM AXS y RockShox AXS instalados en una sola bicicleta deben emparejarse para crear un único sistema. Para emparejar varios sistemas, consulte la sección Emparejamiento del sistema. Mediante la aplicación, podrá hacer lo siguiente:

- Cambiar la configuración de los componentes
- Recibir notificaciones de nuevas características del producto y actualizaciones de firmware
- Acceder a datos del producto e intervalos de mantenimiento recomendados

Une fois vos composants SRAM AXS synchronisés et installés sur votre vélo, téléchargez l'application SRAM AXS disponible gratuitement dans les app stores. Utilisez cette application pour créer votre compte, ajouter vos composants et personnaliser votre expérience SRAM AXS. Pour personnaliser les composants dans l'application SRAM AXS, tous les composants SRAM AXS et RockShox AXS installés sur un même vélo doivent être synchronisés ensemble pour créer un seul système. Pour une synchronisation entre plusieurs systèmes, reportez-vous au chapitre Synchronisation du système. Grâce à cette application, vous pouvez :

- Modifier les paramètres de vos composants
- Recevoir des notifications sur les fonctionnalités des nouveaux produits et les mises à jour des logiciels
- Accéder aux données des produits et aux fréquences d'entretien recommandées

Dopo che i componenti SRAM AXS sono stati accoppiati e installati sulla bicicletta, scaricare l'applicazione SRAM AXS, disponibile gratuitamente negli app store. Usare l'applicazione per creare il proprio account. Aggiungere i componenti e personalizzare la propria esperienza SRAM AXS. Per la personalizzazione dei componenti all'interno dell'applicazione SRAM AXS, tutti i componenti SRAM AXS e RockShox AXS installati su una singola bicicletta devono essere accoppiati per creare un unico sistema. Per l'accoppiamento multisistema, fare riferimento a "Accoppiamento del sistema." Attraverso l'applicazione, sarete in grado di:

- modificare le impostazioni dei componenti
- ricevere le notifiche per nuove caratteristiche di prodotto e aggiornamenti firmware
- accedere ai dati del prodotto e agli intervalli di manutenzione consigliati

Zodra uw SRAM AXS-componenten zijn gekoppeld en op uw fiets zijn gemonteerd, download de SRAM AXS app, die gratis in de appstores beschikbaar is. Gebruik de app om uw account aan te maken, uw componenten toe te voegen en uw SRAM AXS-ervaring naar wens aan te passen. Voor het aanpassen van de componenten in de SRAM AXS-app moeten alle SRAM AXS en RockShox AXS-componenten die op één fiets geïnstalleerd zijn aan elkaar worden gekoppeld om één systeem te vormen. Voor het koppelen van meerdere systemen, ga naar Het systeem koppelen. Gebruik de app om het volgende te doen:

- Instellingen voor uw componenten wijzigen
- Meldingen voor nieuwe productfuncties en firmware-updates ontvangen
- Toegang krijgen tot productgegevens en aanbevolen onderhoudsintervallen

Depois que os seus componentes AXS da SRAM tenham sido emparelhados e instalados na sua bicicleta, baixe (download) a app AXS da SRAM, que está disponível grátis nas lojas de apps. Use a app para criar a sua conta, acrescente os seus componentes e personalize a sua experiência AXS SRAM. Para personalizar componentes dentro da app SRAM AXS, todos os componentes SRAM AXS e RockShox AXS instalados numa só bicicleta têm que ser emparelhados uns com os outros a fim de criar um sistema. Para emparelhamento de multi-sistemas, consulte Emparelhamento do Sistema (System Pairing). Através da app vai poder:

- Alterar as configurações para os seus componentes
- Receber notificações para novas funcionalidades do produto e atualizações do firmware (material electrónico)
- Aceder a dados do produto e intervalos de serviço recomendados

SRAM AXS のコンポーネントをペアリングして自転車に取り付けた後、アプリのストアから無料で入手できる SRAM AXS アプリをダウンロードしてください。アプリを使用してご自分のアカウントを作成し、コンポーネントを追加して、SRAM AXS のエクスペリエンスをカスタマイズしてください。SRAM AXS アプリ内でコンポーネントのカスタマイゼーションを行うには、1台の自転車に取り付けられているすべての SRAM AXS および RockShox AXS コンポーネントをペアリングし、統合した1つのシステムを構築する必要があります。複数のシステムのペアリングについては、「システムのペアリング」を参照してください。アプリで利用できる機能は次のとおりです：

- コンポーネントの設定変更
- 製品新機能とファームウェア更新に関する通知の受領
- 製品データのほか推奨サービス実施頻度へのアクセス

將您的 SRAM AXS 部件安装在自行车上并完成配对后，请从应用商店免费下载 SRAM AXS 应用程序。用此应用程序来创建帐户和添加部件，自定义您的 SRAM AXS 体验。若要在 SRAM AXS 应用程序内实现部件的自定义，则同一辆自行车上安装的所有 SRAM AXS 和 RockShox AXS 部件都必须相互配对从而形成一个系统。若要实现多个系统之间的配对，请参阅系统配对。您可以利用应用程序来：

- 更改您部件的设置
- 接收有关新产品功能和固件升级的通知
- 查看产品数据和所建议的保养间隔时间

BlipBox Overview

Übersicht über die BlipBox
Descripción general del BlipBox

Aperçu de la BlipBox
Panoramica della BlipBox
BlipBox overzicht

Perspectiva geral do BlipBox
BlipBox の概要
BlipBox 概述

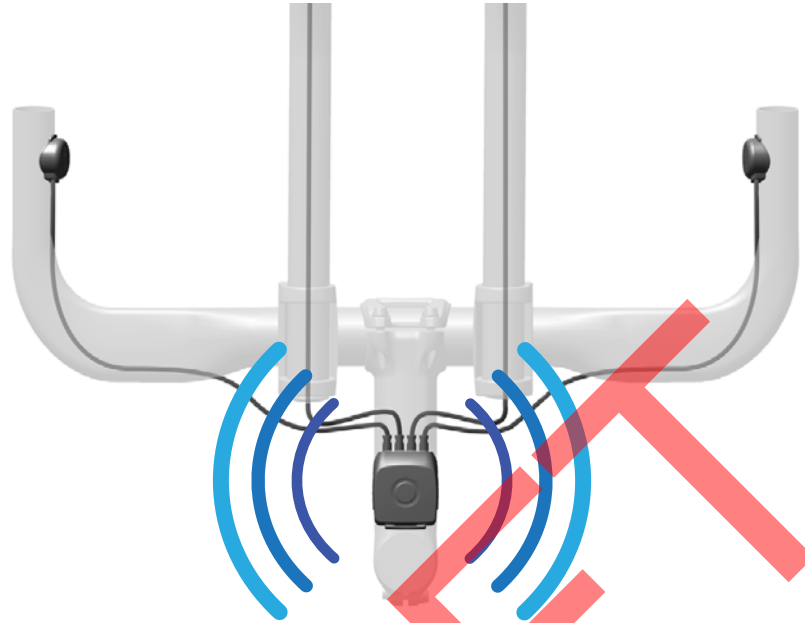

The BlipBox remote shifter wirelessly transmits a shift signal to each AXS derailleur when the MultiClic, Blip, or Clic remote shift buttons are pressed. The BlipBox can be mounted on aero bar extensions, handlebars, a stem, or in an enclosure.

The BlipBox is not required when the MultiClics, Blips, or Clics are connected directly to AXS shifters.

Der BlipBox-Fernbedienungsschalter überträgt drahtlos ein Schaltsignal an den AXS-Umwerfer und das AXS-Schaltwerk, wenn die MultiClic-, Blip- oder Clic-Fernbedienungstasten gedrückt werden. Die BlipBox kann an Aero-Lenkeraufsätzen, am Lenker, am Vorbau oder in einem Gehäuse montiert werden.

Die BlipBox wird nicht benötigt, wenn die MultiClics, Blips oder Clics direkt mit AXS-Schalthebeln verbunden werden.

El cambiador a distancia BlipBox transmite de forma inalámbrica una señal de cambio de marcha a cada uno de los desviadores AXS al presionar uno de los botones del cambio a distancia MultiClic, Blip o Clic. El BlipBox se puede montar en extensiones de aerobarra, manillares, una potencia o una caja.

El módulo BlipBox no es necesario cuando los MultiClics, Blips o Clics van conectados directamente a cambios AXS.

Le levier de dérailleur BlipBox commandé à distance transmet un signal sans fil à chaque dérailleur AXS lorsque l'on appuie sur les boutons de passage de vitesse à distance MultiClics, Blips ou Clics. La BlipBox peut être montée sur les extensions aérodynamiques, le cintre, la potence ou à l'intérieur du cadre.

La BlipBox n'est pas nécessaire lorsque les Blips ou les Clics sont connectés directement aux leviers de dérailleur AXS pour vélo de route.

Il cambio remoto BlipBox trasmette in modalità wireless un segnale a ciascun deragliatore AXS quando vengono premuti i pulsanti MultiClic, Blip o Clic. La BlipBox può essere montata sull'estensione della barra aero, sul manubrio, su un attacco manubrio oppure in un alloggiamento.

BlipBox non è richiesto quando MultiClic, Blip o Clic sono collegati direttamente ai cambi da strada AXS.

De BlipBox externe shifter stuurt draadloos een schakelsignaal naar elke AXS-derailleur wanneer de MultiClic, Blip of Clic externe schakelknoppen worden ingedrukt. De BlipBox kan worden gemonteerd op een Aero-opzetstuur, een stuur, een stuurstang of in een behuizing.

De BlipBox is niet nodig wanneer de MultiClics, Blips of Clics direct met AXS-shifters worden verbonden.

O comando das mudanças remoto BlipBox transmite sem fios um sinal de mudar a mudança para cada um dos desviadores/derailleurs AXS quando se primem os botões do remoto de mudanças MultiClic, Blip ou Clic. O BlipBox pode ser montado em extensões de guiador aero, em guiadores, num espigão ou num invólucro.

O BlipBox não é necessário quando os MultiClics, Blips ou Clics estiverem ligados directamente aos manípulos de mudanças AXS.

BlipBox リモート・シフターでは、MultiClic、Blip、または Clic リモート・シフトのボタンを押すと、シフト信号が各 AXS ディレイラーにワイヤレスで送信されます。BlipBox は、Aero バー・エクステンション、ハンドルバー、ステム、またはエンクロージャー内に取り付けることができます。

MultiClic、Blip、または Clic が AXS シフターに直接取り付けられている場合は、BlipBox は必要ありません。

按压 MultiClic、Blip 或 Clic 遥控变速按钮时，BlipBox 遥控指拨将变速信号以无线方式传输到每个 AXS 变速器。BlipBox 可以安装在 aero 延伸把、车把或把立上，也可安装在外壳中。

如果 MultiClics、Blips 或 Clics 直接与 AXS 指拨相连，则不需要 BlipBox。

Wireless Blip Overview

Wireless Blip Overview
Wireless Blip Overview

Wireless Blip Overview
Wireless Blip Overview
Wireless Blip Overview

Wireless Blip Overview
Wireless Blip Overview
Wireless Blip Overview

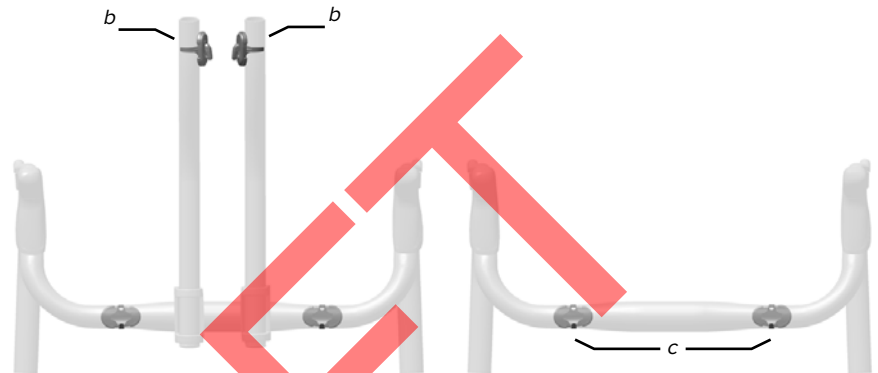

Wireless Blip remote shift buttons must be paired into the System (via BlipBox, standard bar controls, or VukaShift). For pairing instructions, consult the Pairing section. Up to six wireless blips can be connected into the system at once.

The Blip remote shift buttons can be mounted to any location on (a) aero handlebars and extensions, (b) road drop handlebars with aero bar extensions, or (c) road drop handlebars.

Wireless Blip remote shift buttons must be paired into the System (via BlipBox, standard bar controls, or VukaShift). For pairing instructions, consult the Pairing section. Up to six wireless blips can be connected into the system at once.

Die Blip-Fernbedienungstasten können an einer beliebigen Position an (a) Aero-Lenkern und Aufsätzen, (b) Rennlenkern mit Aero-Lenkeraufsätzen oder (c) Rennlenkern montiert werden.

Wireless Blip remote shift buttons must be paired into the System (via BlipBox, standard bar controls, or VukaShift). For pairing instructions, consult the Pairing section. Up to six wireless blips can be connected into the system at once.

Los botones de cambio por control remoto Blip pueden ir montados en cualquier posición sobre (a) manillares aerodinámicos y extensiones, (b) manillares bajos (tipo "drop") con extensiones de manillar aerodinámico o (c) manillares bajos (tipo "drop") para carretera.

Wireless Blip remote shift buttons must be paired into the System (via BlipBox, standard bar controls, or VukaShift). For pairing instructions, consult the Pairing section. Up to six wireless blips can be connected into the system at once.

Les boutons de changement de vitesses à distance Blips peuvent être montés sur n'importe quelle partie (a) des cintres et extensions aérodynamiques, (b) des cintres de route avec extensions de cintre aérodynamiques ou (c) des cintres de route.

Wireless Blip remote shift buttons must be paired into the System (via BlipBox, standard bar controls, or VukaShift). For pairing instructions, consult the Pairing section. Up to six wireless blips can be connected into the system at once.

I pulsanti di cambio remoto Blip possono essere montati in qualsiasi posizione su (a) manubri ed estensioni aero, (b) manubri drop-bar da strada con estensioni delle barre aero o (c) manubri drop-bar da strada.

Wireless Blip remote shift buttons must be paired into the System (via BlipBox, standard bar controls, or VukaShift). For pairing instructions, consult the Pairing section. Up to six wireless blips can be connected into the system at once.

De Blip externe schakelknoppen kunnen op een willekeurige positie op (a) Aero-sturen en extensies, (b) racefietssturen met een Aero-opzetstuur of (c) racefietssturen worden bevestigd.

Wireless Blip remote shift buttons must be paired into the System (via BlipBox, standard bar controls, or VukaShift). For pairing instructions, consult the Pairing section. Up to six wireless blips can be connected into the system at once.

Os botões remotos de mudanças Blip podem ser montados em qualquer lugar nos (a) guiadores aero e extensões, (b) guiadores descaídos para estrada com extensões aero bar, ou (c) guiadores descaídos para estrada.

Wireless Blip remote shift buttons must be paired into the System (via BlipBox, standard bar controls, or VukaShift). For pairing instructions, consult the Pairing section. Up to six wireless blips can be connected into the system at once.

Blipリモート・シフト・ボタンは、(a) Aeroハンドルバーおよびエクステンション、(b) Aeroバー・エクステンションのあるロード・ドロップ・ハンドルバー、または(c)ロード・ドロップ・ハンドルバーのどの位置にも取り付けることができます。

Wireless Blip remote shift buttons must be paired into the System (via BlipBox, standard bar controls, or VukaShift). For pairing instructions, consult the Pairing section. Up to six wireless blips can be connected into the system at once.

Blip遙控變速按鈕可固定在以下任何位置上：(a) Aero車把及延伸把；(b)公路自行車彎把（帶Aero延伸把）；或(c)公路自行車彎把。

MultiClic Overview

Übersicht über die MultiClic-Fernbedienung

Descripción general del MultiClic

Aperçu des MultiClics
Panoramica MultiClic

MultiClic overzicht

Perspectiva geral do MultiClic
MultiClic の概要

MultiClic 概述

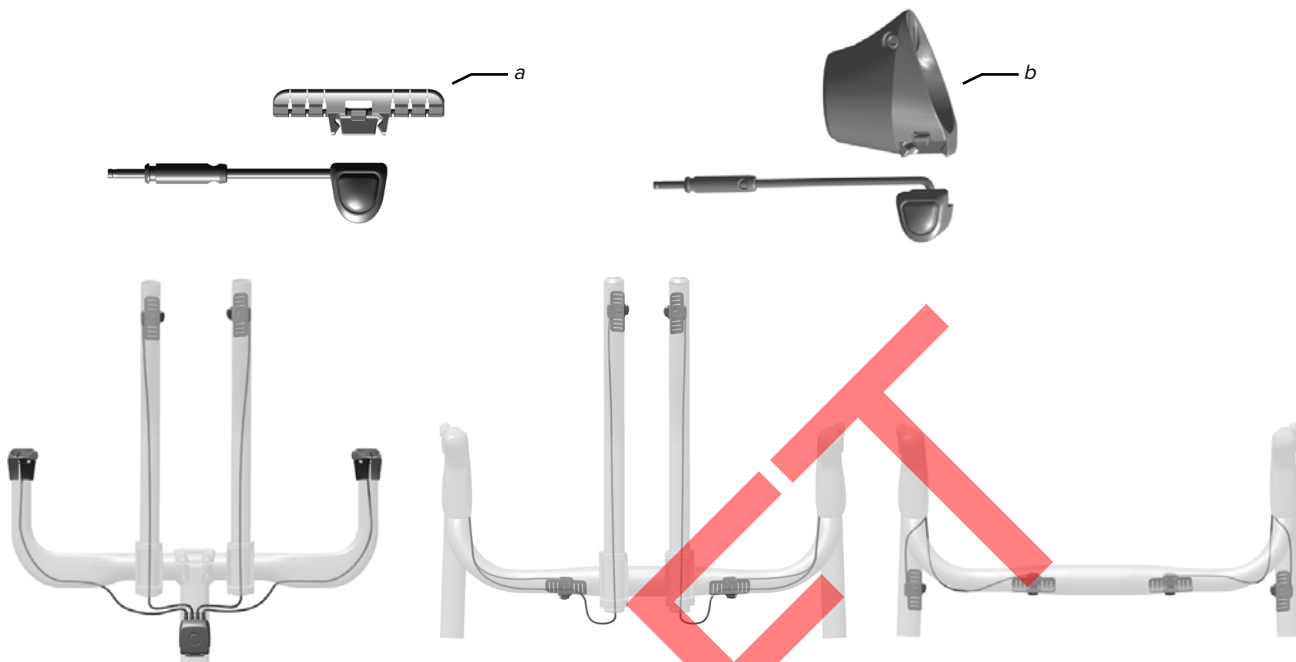

The MultiClic remote shift buttons are mounted on a flexible wing (a) or a ClampClic (b). A range of MultiClic wire lengths are available to accommodate various mounting options.

MultiClic wires can be routed internally or externally.

Die MultiClic-Fernbedienungstasten sind auf einem flexiblen Flügel (a) oder einem ClampClic (b) montiert. MultiClic-Kabel sind in verschiedenen Längen erhältlich, um vielfältige Montageoptionen zu ermöglichen.

MultiClic-Kabel können innen oder außen verlegt werden.

Los botones del cambio a distancia MultiClic se montan en un ala flexible (a) o en un ClampClic (b). Existen diversas longitudes de cables para MultiClic a fin de acomodar las distintas opciones de montaje.

Los cables del MultiClic pueden ir por dentro o por fuera.

Les boutons de passage de vitesse à distance MultiClics sont montés sur un support flexible (a) ou un ClampClic (b). Différentes longueurs de fil sont disponibles pour les MultiClics afin d'offrir de nombreuses possibilités de montage.

Les fils des MultiClics peuvent passer à l'intérieur ou à l'extérieur du cadre.

Il pulsanti del cambio remoto MultiClic sono montati su un'aletta flessibile (a) o su un ClampClic (b). Sono disponibili cavi dei MultiClic di lunghezze diverse per soddisfare le varie opzioni di montaggio.

I cavi dei MultiClic possono essere instradati internamente o esternamente.

De MultiClic externe schakelknoppen zijn gemonteerd op een flexibele vleugel (a) of een ClampClic (b). Er zijn verschillende MultiClic-kabellengtes beschikbaar naargelang uw montage-optie.

MultiClic-kabels kunnen zowel aan de binnen- als buitenkant worden geleid.

Os botões do remoto de mudanças MultiClic são montados numa asa flexível (a) ou num ClampClic (b). Está disponível uma variedade de comprimentos de fios eléctricos MultiClic, para satisfazer as diversas opções de montagem.

Os fios eléctricos MultiClic podem ser encaminhados internamente ou externamente.

MultiClic リモート・シフト・ボタンは、フレキシブル・ウイング (a) または ClampClic (b) に取り付けすることができます。MultiClic ワイヤの長さは幅広い範囲で利用でき、さまざまな取り付けオプションに対応できます。

MultiClic ワイヤは、内側にも外側にもルーティングできます。

MultiClic 遥控变速按钮安装在柔性翼 (a) 或 ClampClic (b)。提供各种长度的 MultiClic 导线，以适用不同的安装方案。

MultiClic 导线可从内部或外部走线。

Blip Overview

Übersicht über die Blip-
Fernbedienung

Descripción general de Blip

Aperçu du Blip
Panoramica Blip

Blip overzicht

Perspectiva geral do Blip
Blip の概要

Blip 概述

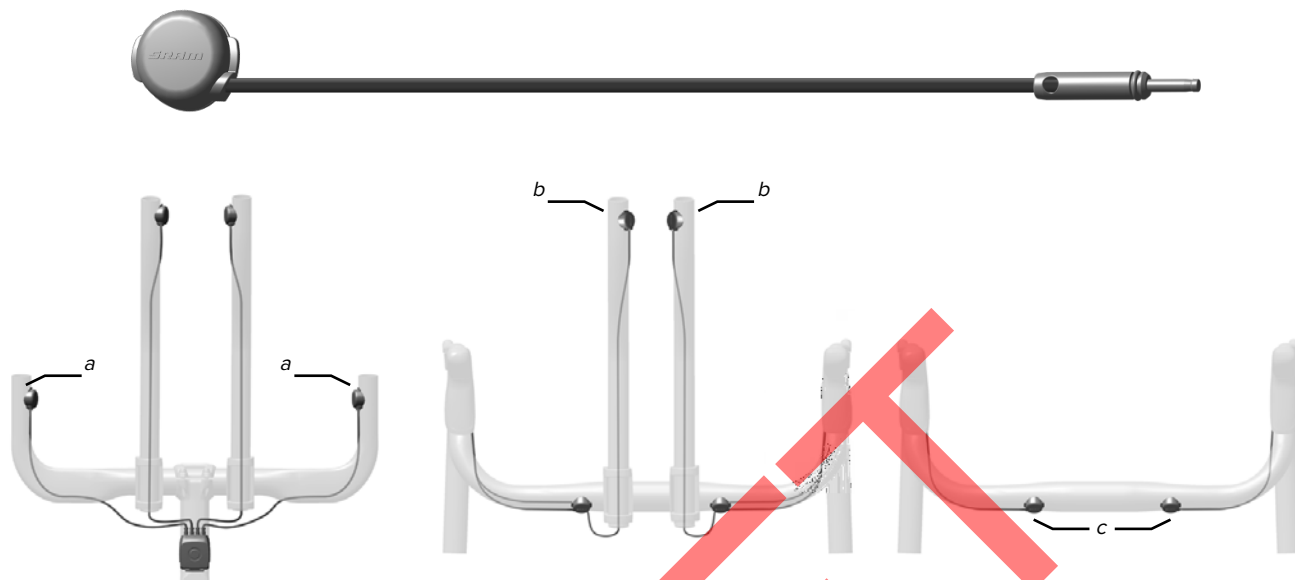

The Blip remote shift buttons can be mounted to any location on (a) aero handlebars and extensions, (b) road drop handlebars with aero bar extensions, or (c) road drop handlebars. A range of Blip wire lengths are available to accommodate various mounting options.

Blip wires can be routed internally or externally.

Die Blip-Fernbedienungstasten können an einer beliebigen Position an (a) Aero-Lenkern und Aufsätzen, (b) Rennlenkern mit Aero-Lenkeraufsätzen oder (c) Rennlenkern montiert werden. Blip-Kabel sind in verschiedenen Längen erhältlich, um vielfältige Montageoptionen zu ermöglichen.

Blip-Kabel können innen oder außen verlegt werden.

Los botones de cambio por control remoto Blip pueden ir montados en cualquier posición sobre (a) manillares aerodinámicos y extensiones, (b) manillares bajos (tipo "drop") con extensiones de manillar aerodinámico o (c) manillares bajos (tipo "drop") para carretera. Existen diversas longitudes de cables para Blip a fin de acomodar las distintas opciones de montaje.

Los cables de los Blips pueden ir por dentro o por fuera.

Les boutons de changement de vitesses à distance Blips peuvent être montés sur n'importe quelle partie (a) des cintres et extensions aérodynamiques, (b) des cintres de route avec extensions de cintre aérodynamiques ou (c) des cintres de route. Différentes longueurs de fil Blip sont disponibles pour offrir de nombreuses possibilités de montage.

Les fils des Blips peuvent passer à l'intérieur ou à l'extérieur du cadre.

I pulsanti di cambio remoto Blip possono essere montati in qualsiasi posizione su (a) manubri ed estensioni aero, (b) manubri drop-bar da strada con estensioni delle barre aero o (c) manubri drop-bar da strada. Cavi dei Blip di diverse lunghezze sono disponibili per accogliere varie opzioni di montaggio.

I cavi dei Blip possono essere instradati internamente o esternamente.

De Blip externe schakelknoppen kunnen op een willekeurige positie op (a) Aero-sturen en extensies, (b) racefietssturen met een Aero-opzetstuur of (c) racefietssturen worden bevestigd. Er zijn verschillende Blip-kabellengtes beschikbaar naargelang uw montageoptie.

Blip-kabels kunnen zowel langs de binnen- als buitenkant worden geleid.

Os botões remotos de mudanças Blip podem ser montados em qualquer lugar nos (a) guiadores aero e extensões, (b) guiadores descaídos para estrada com extensões aero bar, ou (c) guiadores descaídos para estrada. Está disponível uma variedade de comprimentos de fios eléctricos Blip, para satisfazer as diversas opções de montagem.

Os fios eléctricos Blip podem ser encaminhados internamente ou externamente.

Blip リモート・シフト・ボタンは、(a) Aero ハンドルバーおよびエクステンション、(b) Aero バー・エクステンションのあるロード・ドロップ・ハンドルバー、または (c) ロード・ドロップ・ハンドルバーのどの位置にも取り付けることができます。Blip ワイヤーの長さは幅広い範囲で利用でき、さまざまな取り付けオプションに対応できます。

Blip ワイヤーは、内側にも外側にもルーティングできます。

Blip 遙控变速按钮可固定在以下任何位置上：(a) Aero 车把及延伸把；(b) 公路自行车弯把（带 Aero 延伸把）；或 (c) 公路自行车弯把。提供各种长度的 Blip 导线，以适用不同的安装方案。

Blip 导线可从内部或外部走线。

Clic Overview

Übersicht über die Clic-
Fernbedienung

Descripción general de Clic

Aperçu du Clic
Panoramica Clic

Clic overzicht

Perspectiva geral do Clic
Clic の概要

Clic 概述

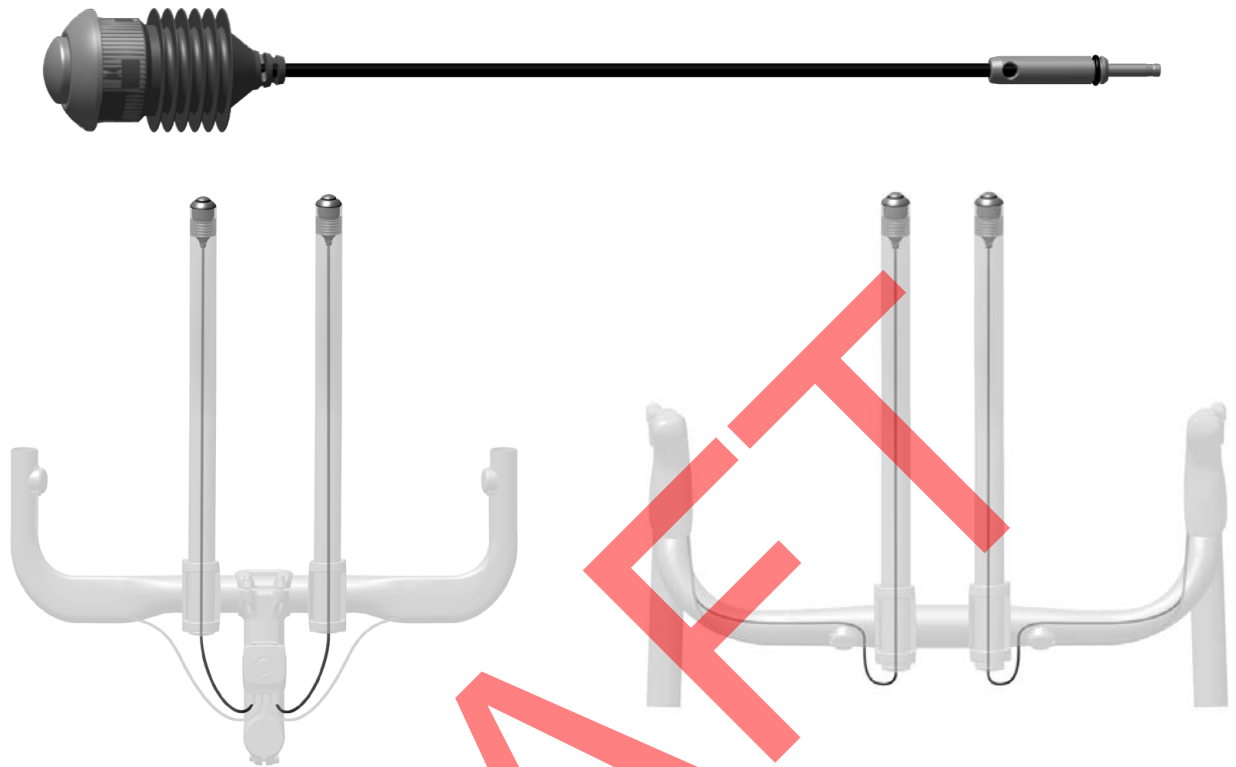

Clics are installed into the end of round aero handlebar extensions with a 19 mm - 20 mm inner diameter.

Clics werden im Ende von runden Aero-Lenkeraufsätzen mit 19 bis 20 mm Innendurchmesser montiert.

Los Clics se instalan en el extremo de las extensiones de manillar aerodinámico de sección circular, con un diámetro interior de entre 19 y 20 mm.

Les Clics sont installés à l'extrémité des extensions de cintre aérodynamiques de diamètre interne compris entre 19 et 20 mm.

I Clics sono installati nell'estremità delle estensioni tonde del manubrio aero con un diametro interno di 19 mm - 20 mm.

De Clics worden in het uiteinde van de ronde buizen van het opzetstuur met een binnendiameter van 19 mm - 20 mm ingebracht.

Os Clics são instalados dentro da extremidade de extensões de guiador aero redondas com um diâmetro interno de 19 mm - 20 mm.

Clic は、湾曲した Aero ハンドルバーに取り付けた、内径 19 mm ~ 20 mm のエクステンションの先端に取り付けます。

Clics 安装在内径为 19mm - 20mm 的圆形 Aero 延伸把的末端。

System Pairing

Koppeln des Systems

Emparejamiento del sistema

The BlipBox shifter and Wireless Blips must be paired with the derailleurs. Pairing allows each component to communicate when a shift command is transmitted.

When pairing wireless blips into the AXS system, the first Wireless Blip paired will be the right side, the second Blip will be the left. Pairing the blips in this order (R+L) (R+L) will create a Wireless Blip Set. Wireless Blip Sets will displayed in the SRAM AXS App with an available Combination press action.

Wireless Blips do not have a default action assigned after pairing into the AXS System. Actions must be assigned to each Wireless Blip in the SRAM AXS App after the system has been paired.

Die BlipBox-Schalthebel müssen mit dem Umwerfer und dem Schaltwerk gekoppelt werden. Die Kopplung ermöglicht die Kommunikation zwischen den Komponenten, wenn ein Schaltbefehl übertragen wird.

When pairing wireless blips into the AXS system, the first Wireless Blip paired will be the right side, the second Blip will be the left. Pairing the blips in this order (R+L) (R+L) will create a Wireless Blip Set. Wireless Blip Sets will displayed in the SRAM AXS App with an available Combination press action.

Wireless Blips do not have a default action assigned after pairing into the AXS System. Actions must be assigned to each Wireless Blip in the SRAM AXS App after the system has been paired.

El módulo de cambio BlipBox debe emparejarse con los desviadores. El emparejamiento permite la comunicación con cada componente al transmitirse una orden de cambio.

When pairing wireless blips into the AXS system, the first Wireless Blip paired will be the right side, the second Blip will be the left. Pairing the blips in this order (R+L) (R+L) will create a Wireless Blip Set. Wireless Blip Sets will displayed in the SRAM AXS App with an available Combination press action.

Wireless Blips do not have a default action assigned after pairing into the AXS System. Actions must be assigned to each Wireless Blip in the SRAM AXS App after the system has been paired.

Synchronisation du système

Accoppiamento del sistema

Het systeem koppelen

La commande BlipBox doit être synchronisée avec les dérailleurs. La synchronisation permet à chaque composant de communiquer à chaque fois qu'un passage de vitesse est transmis.

When pairing wireless blips into the AXS system, the first Wireless Blip paired will be the right side, the second Blip will be the left. Pairing the blips in this order (R+L) (R+L) will create a Wireless Blip Set. Wireless Blip Sets will displayed in the SRAM AXS App with an available Combination press action.

Wireless Blips do not have a default action assigned after pairing into the AXS System. Actions must be assigned to each Wireless Blip in the SRAM AXS App after the system has been paired.

Il cambio BlipBox deve essere accoppiato con i deragliatori. L'accoppiamento consente a ciascun componente di comunicare quando viene trasmesso un comando di cambio.

When pairing wireless blips into the AXS system, the first Wireless Blip paired will be the right side, the second Blip will be the left. Pairing the blips in this order (R+L) (R+L) will create a Wireless Blip Set. Wireless Blip Sets will displayed in the SRAM AXS App with an available Combination press action.

Wireless Blips do not have a default action assigned after pairing into the AXS System. Actions must be assigned to each Wireless Blip in the SRAM AXS App after the system has been paired.

De BlipBox-shifter moet met de derailleurs worden gekoppeld. De koppeling zorgt voor het communiceren van elk component wanneer een schakelcommando wordt verzonden.

When pairing wireless blips into the AXS system, the first Wireless Blip paired will be the right side, the second Blip will be the left. Pairing the blips in this order (R+L) (R+L) will create a Wireless Blip Set. Wireless Blip Sets will displayed in the SRAM AXS App with an available Combination press action.

Wireless Blips do not have a default action assigned after pairing into the AXS System. Actions must be assigned to each Wireless Blip in the SRAM AXS App after the system has been paired.

Emparelhamento de sistema

システムのペアリング

系統配对

O dispositivo de comando das mudanças BlipBox tem que ser emparelhado com os desviadores/derailleurs. O emparelhamento permite que cada componente comunique quando um comando de mudança for transmitido.

When pairing wireless blips into the AXS system, the first Wireless Blip paired will be the right side, the second Blip will be the left. Pairing the blips in this order (R+L) (R+L) will create a Wireless Blip Set. Wireless Blip Sets will displayed in the SRAM AXS App with an available Combination press action.

Wireless Blips do not have a default action assigned after pairing into the AXS System. Actions must be assigned to each Wireless Blip in the SRAM AXS App after the system has been paired.

BlipBoxシフターは、ディレイラーとペアリングする必要があります。ペアリングすることにより、シフト・コマンドを送信して各コンポーネントが通信できるようになります。

When pairing wireless blips into the AXS system, the first Wireless Blip paired will be the right side, the second Blip will be the left. Pairing the blips in this order (R+L) (R+L) will create a Wireless Blip Set. Wireless Blip Sets will displayed in the SRAM AXS App with an available Combination press action.

Wireless Blips do not have a default action assigned after pairing into the AXS System. Actions must be assigned to each Wireless Blip in the SRAM AXS App after the system has been paired.

BlipBox 指拨必须与变速器配对。配对的目的是让每个组件在变速命令发出时能进行通信。

When pairing wireless blips into the AXS system, the first Wireless Blip paired will be the right side, the second Blip will be the left. Pairing the blips in this order (R+L) (R+L) will create a Wireless Blip Set. Wireless Blip Sets will displayed in the SRAM AXS App with an available Combination press action.

Wireless Blips do not have a default action assigned after pairing into the AXS System. Actions must be assigned to each Wireless Blip in the SRAM AXS App after the system has been paired.

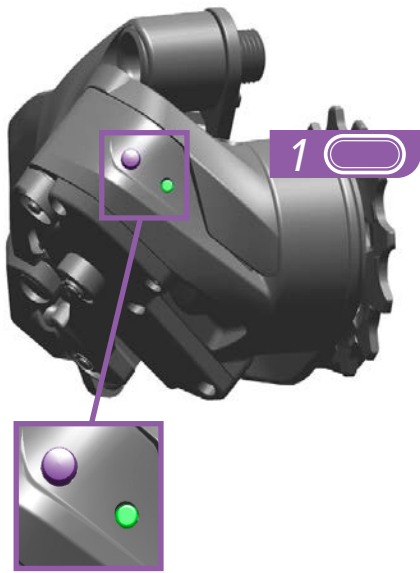

Begin the pairing session at the rear derailleur. Press and hold the AXS button on the rear derailleur until the green LED blinks slowly, then release.

The pairing session will time out after 30 seconds of inactivity.

Beginnen Sie mit der Kopplung am Schaltwerk. Halten Sie die AXS-Taste am Schaltwerk gedrückt, bis die grüne LED langsam blinkt. Lassen Sie dann die Taste los.

Die Kopplungssitzung wird nach 30 Sekunden Inaktivität automatisch beendet.

Empiece la sesión de emparejamiento por el desviador trasero. Mantenga presionado el botón AXS del desviador trasero hasta que el LED verde parpadee lentamente y suéltelo a continuación.

La sesión de emparejamiento terminará después de 30 segundos de inactividad.

Commencez par synchroniser le dérailleur arrière. Maintenez appuyé le bouton AXS situé sur le dérailleur arrière jusqu'à ce que la DEL verte clignote lentement, puis relâchez le bouton.

La synchronisation s'interrompt au bout de 30 secondes d'inactivité.

Iniziare la sessione di accoppiamento sul deragliatore posteriore. Tenere premuto il tasto AXS sul deragliatore posteriore fino a che il LED verde non lampeggia lentamente, quindi rilasciarlo.

La sessione di accoppiamento scadrà dopo 30 secondi di inattività.

Start de koppelingsprocedure aan de achterderailleur. Druk en houd de AXS-knop op de achterderailleur ingedrukt totdat de groene LED langzaam knippert en laat vervolgens los.

De koppelingsprocedure stopt na 30 seconden van inactiviteit.

Inicie a sessão de emparelhamento no desviador/derailleur traseiro. Pressione e segure o botão AXS no derailleur traseiro até que o LED verde pisque devagar, e então solte-o.

A sessão de emparelhamento será automaticamente cancelada (time out) decorridos 30 segundos de inatividade.

ペアリングの作業は、リア・ディレイラーから始まります。リア・ディレイラーの AXS ボタンを押して保持し、緑色の LED がゆっくりと点滅を始めたら、ボタンを放します。

ペアリングのセッションは、30 秒間何もしないとタイムアウトになります。

开始后变速器的配对操作。按住后变速器上的 AXS 按钮，直到绿色 LED 缓慢地闪烁，再放开。

若 30 秒内不活跃，则配对操作将超时。

The rear derailleur LED and the LED on the device being paired will blink quickly when the devices are successfully paired.

Die Schaltwerk-LED und die LED an der zu koppelnden Komponente beginnen schnell zu blinken, wenn die Komponenten erfolgreich gekoppelt sind.

El LED del desviador trasero y el del dispositivo que se está emparejando parpadearán rápidamente cuando ambos dispositivos hayan quedado correctamente emparejados.

La DEL du dérailleur arrière ainsi que la DEL de l'appareil en cours de synchronisation vont se mettre à clignoter rapidement lorsque les appareils seront synchronisés.

Il LED del deragliatore posteriore e il LED sul dispositivo da accoppiare lampeggiano rapidamente quando i dispositivi vengono accoppiati correttamente.

De achterderailleur-LED en de LED op het te koppelen apparaat knipperen snel wanneer de koppeling tussen de apparaten tot stand is gebracht.

O LED do desviador/derailleur traseiro e o LED no dispositivo que está a ser emparelhado irão piscar rapidamente quando os dispositivos estiverem emparelhados com sucesso.

正しくペアリングされると、リア・ディレイラーの LED とペアリングされたデバイスの LED が素早く点滅します。

如果配对成功，则后变速器的 LED 跟与之配对装置的 LED 将会快速闪烁。

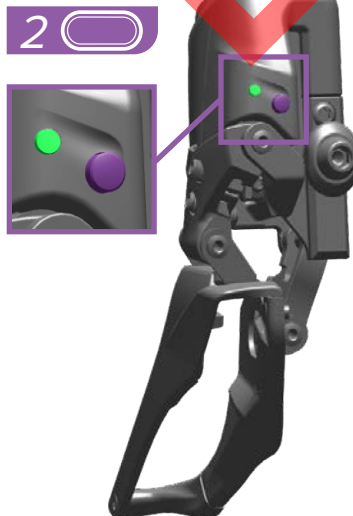

For 2x systems: Press and hold the AXS button on the front derailleur until the green LED blinks quickly, then release.

Für 2-fach-Systeme: Halten Sie die AXS-Taste am Umwerfer gedrückt, bis die grüne LED schnell blinkt. Lassen Sie dann die Taste los.

Para los sistemas 2x: Mantenga presionado el botón AXS del desviador delantero hasta que el LED verde parpadee rápidamente y suéltelo a continuación.

Pour les systèmes 2x : maintenez appuyé le bouton AXS situé sur le dérailleur avant jusqu'à ce que la DEL verte clignote rapidement, puis relâchez le bouton.

Per sistemi 2x: tenere premuto il tasto AXS sul deragliatore anteriore fino a che il LED verde non lampeggia rapidamente, quindi rilasciarlo.

Voor 2x systemen: Druk en houd de AXS-knop op de voorderaileur ingedrukt totdat de groene LED snel knippert en laat vervolgens los.

Para sistemas 2x: Pressione e segure o botão AXS no desviador/derailleur da frente até que o LED verde pisque rapidamente, e então solte-o.

2x システムの場合: フロント・ディレイラーの AXS ボタンを押して保持し、緑色の LED が素早く点滅したら、ボタンを放します。

仅适用于 2x 系统: 按住前变速器上的 AXS 按钮，直到绿色 LED 快速地闪烁，再放开。

3



Press and hold the AXS button on the BlipBox until the green LED blinks quickly, then release.

Halten Sie die AXS-Taste an der BlipBox gedrückt, bis die grüne LED schnell blinkt. Lassen Sie dann die Taste los.

Mantenga presionado el botón AXS del BlipBox hasta que el LED verde parpadee rápidamente y suéltelo a continuación.

Maintenez appuyé le bouton AXS situé sur la BlipBox jusqu'à ce que la DEL verte clignote rapidement, puis relâchez le bouton.

Tenere premuto il tasto AXS sulla BlipBox fino a che il LED verde non lampeggia rapidamente, quindi rilasciarlo.

Pressione e segure o botão AXS no BlipBox, até que o LED verde pisque rapidamente, e então solte-o.

BlipBox の AXS ボタンを押して保持し、緑色の LED が素早く点滅したら、ボタンを放します。

按住 BlipBox 上的 AXS 按钮，直到绿色 LED 快速地闪烁，再放开。

Druk en houd de AXS-knop op de BlipBox ingedrukt totdat de groene LED snel knippert en laat vervolgens los.



4

Press and hold the button on each Wireless Blip until the Rear Derailleur green LED blinks quickly, then release.

Press and hold the button on each Wireless Blip until the Rear Derailleur green LED blinks quickly, then release.

Press and hold the button on each Wireless Blip until the Rear Derailleur green LED blinks quickly, then release.

Press and hold the button on each Wireless Blip until the Rear Derailleur green LED blinks quickly, then release.

Press and hold the button on each Wireless Blip until the Rear Derailleur green LED blinks quickly, then release.

Press and hold the button on each Wireless Blip until the Rear Derailleur green LED blinks quickly, then release.

Press and hold the button on each Wireless Blip until the Rear Derailleur green LED blinks quickly, then release.

Press and hold the button on each Wireless Blip until the Rear Derailleur green LED blinks quickly, then release.

Press and hold the button on each Wireless Blip until the Rear Derailleur green LED blinks quickly, then release.

5

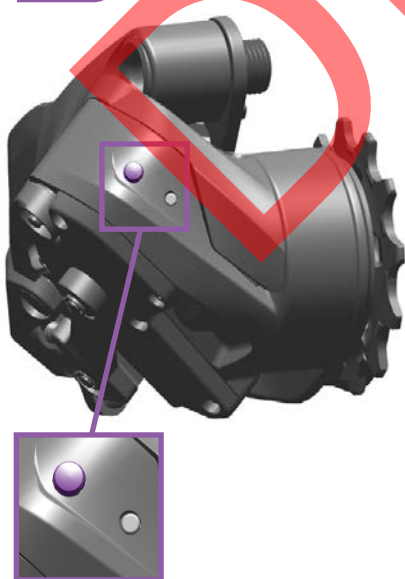

Press and release the AXS button on the rear derailleur to end the pairing session, or wait 30 seconds for the session to time out. The green LED will stop blinking.

Drücken Sie die AXS-Taste am Schaltwerk und lassen Sie sie wieder los, um die Kopplung zu beenden. Sie können auch 30 Sekunden warten, bis die Kopplung automatisch beendet wird. Die grüne LED hört auf zu blinken.

Para finalizar la sesión de emparejamiento, presione y suelte el botón AXS del desviador trasero, o bien espere 30 segundos para que la sesión termine automáticamente. El LED verde dejará de parpadear.

Pour terminer le processus de synchronisation, appuyez une fois sur le bouton AXS situé sur le dérailleur arrière ou attendez 30 secondes que le processus de synchronisation s'interrompe. La DEL verte cessera alors de clignoter.

Premere e rilasciare il tasto AXS sul deragliatore posteriore per terminare la sessione di accoppiamento, oppure attendere 30 secondi affinché la sessione scada. Il LED verde smette di lampeggiare.

Druk en laat de AXS-knop op de achterderrailleur los om de koppelingsprocedure te beëindigen, of wacht 30 seconden en de procedure wordt automatisch gestopt. De groene LED stopt met knipperen.

Pressione e solte o botão AXS no desviador/derrailleur traseiro para terminar a sessão de emparelhamento, ou espere 30 segundos para que a sessão termine por esgotamento do período de tempo permitido (time out). O LED verde deixará de piscar.

リア・ディレイラーの AXS ボタンを押して放し、ペアリングのセッションを終了します。または、30 秒待ってセッションをタイムアウトさせます。緑色の LED の点滅が止まります。

按压并放开后变速器上的 AXS 按钮结束配对操作，或等待 30 秒让操作自动结束。绿色 LED 将停止闪烁。



Press and hold
Gedrückt halten
Mantener presionado

Maintenir appuyé
Premere e tenere premuto
Druk en ingedrukt houden

Pressione e segure
押して保持
按住

The pairing process does **not** need to be repeated when batteries are removed and/or replaced.

The pairing process **must** be repeated if any components are replaced.

Any re-pairing of the AXS™ system will result in the actions being unassigned from the Wireless Blips and require reassignment of actions.

Refer to the *eTap AXS Systems User Manual* for drivetrain component instructions.

Der Kopplungsvorgang braucht **nicht** wiederholt zu werden, wenn Batterien entfernt und/oder eingesetzt werden.

Der Kopplungsvorgang **muss** wiederholt werden, wenn Komponenten ausgetauscht werden.

Eine Anleitung für die Komponenten des Antriebsstrangs finden Sie in der *Bedienungsanleitung für eTap AXS-Systeme*.

No es necesario repetir el proceso de emparejamiento tras retirar y/o sustituir las pilas.

El proceso de emparejamiento **debe** repetirse si se sustituye algún componente.

Consulte el *Manual de usuario de los sistemas eTap AXS* para obtener instrucciones sobre los componentes del grupo propulsor.

Il n'est **pas** nécessaire d'effectuer à nouveau le processus de synchronisation lorsque les piles ont été retirées et/ou remplacées.

Il est **nécessaire** d'effectuer à nouveau le processus de synchronisation si l'un des composants a été remplacé.

Pour de plus amples instructions sur les composants de transmission, reportez-vous au *Manuel d'utilisateur des systèmes eTap AXS*.

Il processo di accoppiamento **non** deve essere ripetuto quando le batterie vengono rimosse e/o sostituite.

Il processo di accoppiamento **deve** essere ripetuto in caso di sostituzione di componenti.

Fare riferimento al *Manuale utente dei sistemi eTap AXS* per istruzioni sui componenti della trasmissione.

De koppelingsprocedure **moet niet** worden herhaald wanneer de batterijen worden verwijderd en/of vervangen.

De koppelingsprocedure **moet** worden herhaald als er componenten worden vervangen.

Raadpleeg de *eTap AXS-systemen Gebruikershandleiding* voor instructies over de componenten van de aandrijflijn.

O processo de emparelhamento **não** precisa de ser repetido quando as baterias são retiradas e/ou substituídas.

O processo de emparelhamento **tem que** ser repetido se quaisquer componentes forem substituídos.

Consulte o *Manual do Utilizador dos Sistemas eTap AXS* para obter instruções sobre os componentes dos sistemas de transmissão.

電池を取り外したり、交換した場合には、ペアリングのプロセスを繰り返す必要は**ありません**。

何らかのコンポーネントを交換した場合は、ペアリングのプロセスを繰り返す必要**があります**。

ドライブトレイン（駆動系統）コンポーネントの説明については、*eTap AXS システム・ユーザー・マニュアル*を参照してください。

若发生电池拆卸和 / 或更换，配对流程**无需**再次进行。

若发生任何部件更换，配对流程**必须**再次进行。

参阅《eTap AXS 系统用户手册》了解动力传动系统部件说明。

DRIVE



BlipBox Installation

Montage der BlipBox
Instalación del BlipBox

Installation de la BlipBox
Installazione della BlipBox
BlipBox installatie

Instalação do BlipBox
BlipBoxの取り付け
BlipBox 安裝

Mount Installation

Montage der Befestigung
Instalación con soporte

Installation du support
Installazione supporto
De houder installeren

Instalação do suporte de montagem
マウントの取り付け
支架安裝

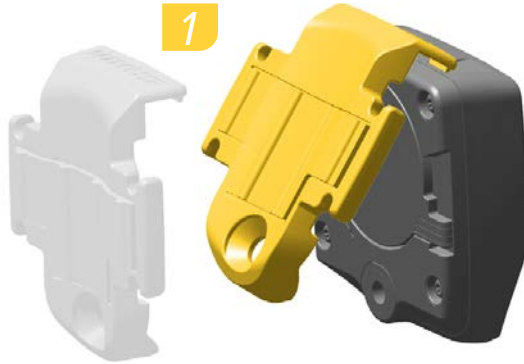

Install the BlipBox mount if using the strap or cable ties to attach the BlipBox to your bicycle.

Bringen Sie die BlipBox-Befestigung an, wenn Sie das Befestigungsband oder Kabelbinder verwenden, um die BlipBox an Ihrem Fahrrad zu befestigen.

Instale el soporte BlipBox si utiliza la correa o bridas para cables para sujetar el BlipBox a la bicicleta.

Installez le support de la BlipBox si vous utilisez la sangle ou les serre-câbles pour fixer la BlipBox sur votre vélo.

Installare il supporto BlipBox se si utilizza la cinghia o le fascette per collegare la BlipBox alla bicicletta.

Installeer de BlipBox-houder als de band of kabelbinders worden gebruikt om de BlipBox aan uw fiets vast te maken.



Instale o suporte de montagem do BlipBox se estiver a usar a cinta ou atilhos de plástico para prender o BlipBox à sua bicicleta.

ストラップまたはケーブル・タイを使用する場合は、BlipBox マウントを取り付けて、BlipBox を自転車に設置します。

若使用带子或扎带将 BlipBox 绑到自行车上，请安装 BlipBox 支架。

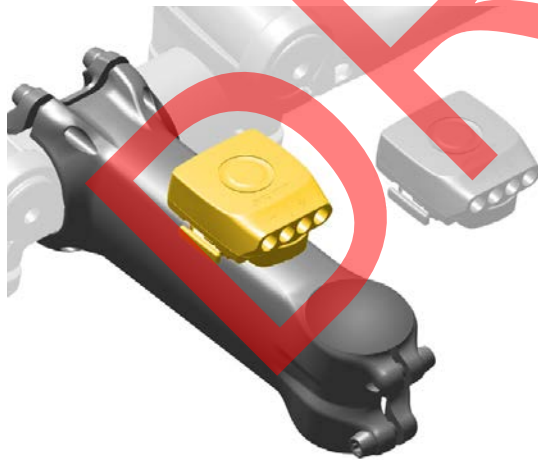

Determine the BlipBox and wire orientation that works best for your setup.

Bestimmen Sie die Ausrichtung der BlipBox und der Kabel, die sich am besten für Ihr Fahrrad eignet.

Determine la orientación del BlipBox y los cables que mejor se adapte a su configuración.

Choisissez la position de la BlipBox et des fils en fonction de vos préférences.

Determinare l'orientamento della BlipBox e del filo che meglio si adatta alla vostra configurazione.

Bepaal de optimale monterichting voor de BlipBox en de kabels.



Determine a orientação do BlipBox e dos fios eléctricos que trabalhar melhor para a sua configuração.

ご自分の設定に合わせて、BlipBox とワイヤーの最適な向きを決めます。

确定能最方便您设置的 BlipBox 朝向和导线朝向。



Install
Einbauen
Instalación

Installer
Installare
Monteren

Instalar
取り付け
安裝



Torque
Drehmoment
Par de apriete

Serrage
Coppia
Aandraaimoment

Momento de torção
締め付け
扭緊

Strap Installation

Montage des Befestigungsbandes
Instalación con correa

Installation de la sangle
Installazione della cinghia
De band aanbrengen

Instalação com a cinta
ストラップの取り付け
带子安装

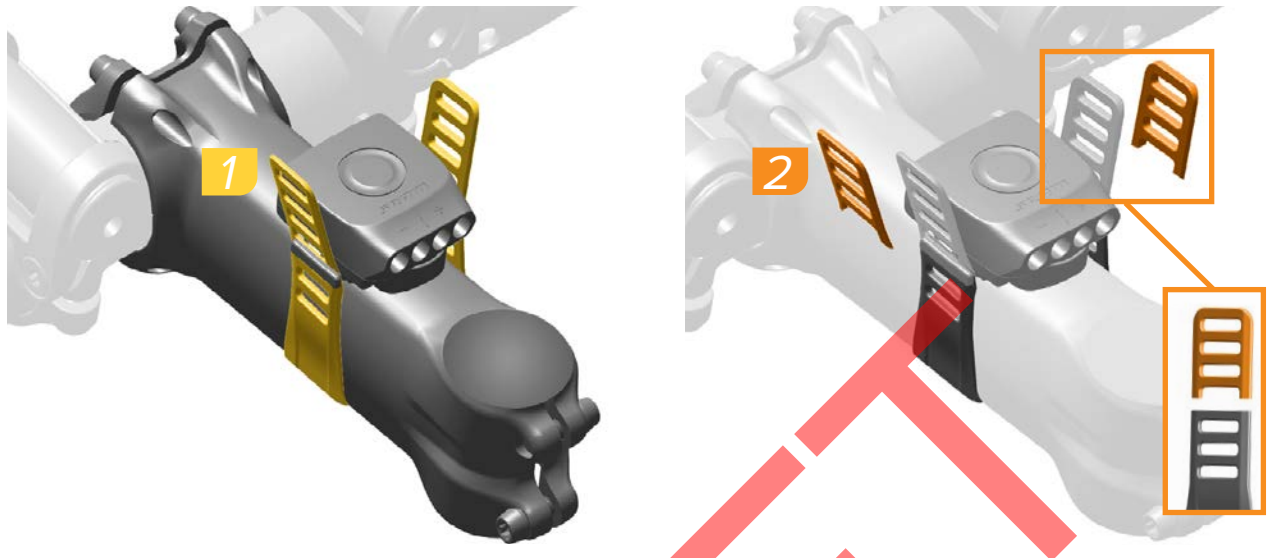

Attach the BlipBox to the bicycle with the strap and determine the best fit. The BlipBox should be snug against the stem when the strap is installed.

Cut the excess ends of the strap.

Fixieren Sie die BlipBox mit dem Befestigungsband am Fahrrad und ermitteln Sie die bestgeeignete Ausrichtung. Die BlipBox sollte nach dem Anbringen des Befestigungsbandes eng am Vorbau anliegen.

Schneiden Sie die überstehenden Enden des Befestigungsbandes ab.

Sujete el BlipBox a la bicicleta con la correa y determine el mejor ajuste. El BlipBox debe estar bien ceñido a la potencia al instalar la correa.

Recorte los extremos sobrantes de la correa.

Fixez la BlipBox au vélo grâce à la sangle en choisissant la meilleure position. Une fois la sangle serrée, la BlipBox fixée contre la potence ne doit pas bouger.

Coupez les extrémités de la sangle qui dépassent.

Collegare la BlipBox alla bicicletta con la cinghia e determinare il montaggio migliore. La BlipBox deve aderire all'attacco manubrio dopo aver sistemato la cinghia.

Tagliare le estremità in eccesso della cinghia.

Maak de BlipBox vast aan de fiets met behulp van de band en bepaal de beste installatieplaats. De BlipBox moet stevig tegen de stuurstang zitten nadat de band is aangebracht.

Knip het overtollig uiteinde van de band af.

Prenda o BlipBox à bicicleta com a cinta e determine o ajuste mais adequado. O BlipBox deverá ficar aconchegado contra o espigão quando a cinta for instalada.

Corte as extremidades desnecessárias da cinta.

ストラップを使って BlipBox を自転車に設置し、最良の位置を決めます。BlipBox は、ストラップを取り付けた際に、ステムにきちんとフィットしなければなりません。

ストラップの余分な端を切断します。

用带子将 BlipBox 绑到自行车上，并确定最佳贴合位置。安装带子时，BlipBox 必须紧密贴合把立。

切除带子的多余一端。



Install
Einbauen
Instalación

Installer
Installare
Monteren

Instalar
取り付け
安装



Remove
Entfernen
Quitar

Retirer
Rimuovere
Verwijderen

Retirar
取り外し
拆卸

Cable Tie Installation

Montage der Kabelbinder

Instalación con bridas para cables

Installation des serre-câbles

Installazione della fascetta

De kabelbinders aanbrengen

Instalação com atilhos de plástico

ケーブル・タイの取り付け

扎带安装

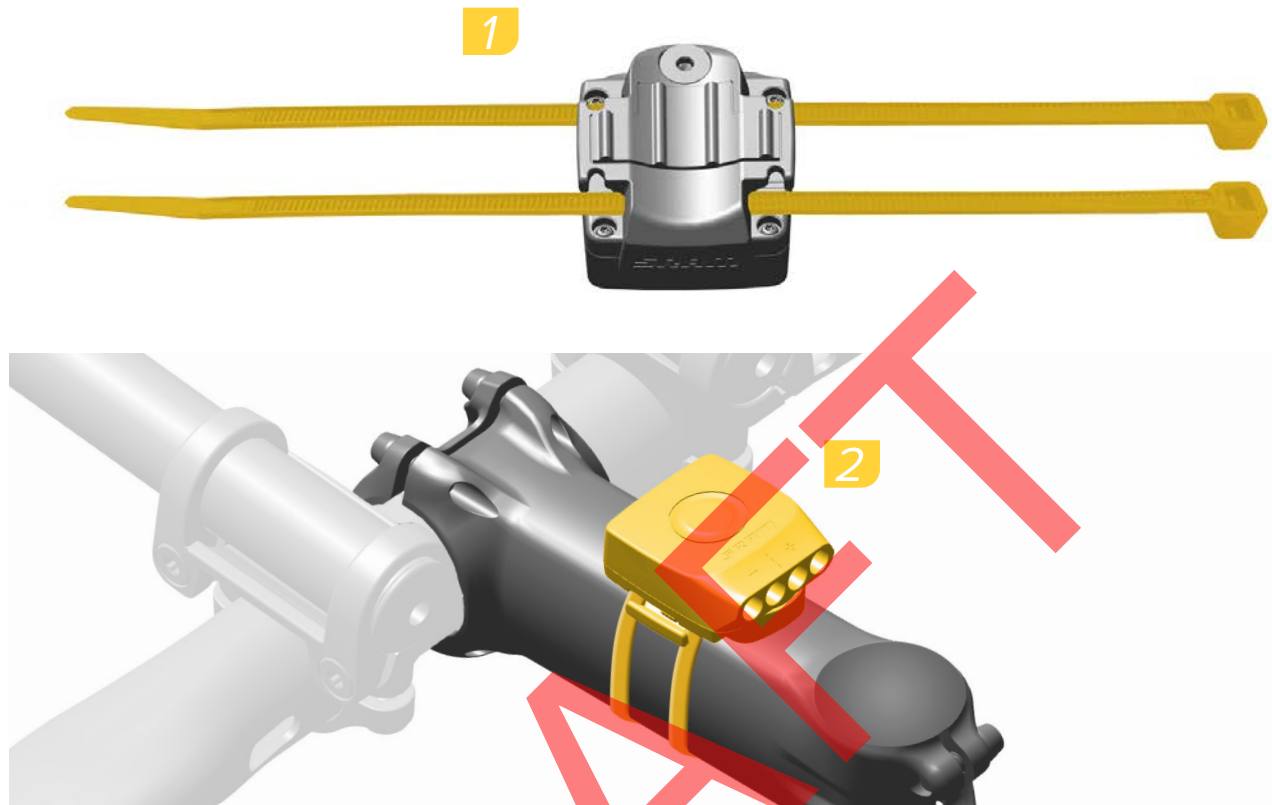

Insert plastic cable ties through the slots between the mount and the BlipBox, then attach the BlipBox to the bicycle. The BlipBox should be snug against the stem when the cable ties are installed.

Cut the excess ends of the cable ties.

Führen Sie Kunststoff-Kabelbinder durch die Schlitz zwischen der Befestigung und der BlipBox und befestigen Sie dann die BlipBox am Fahrrad. Die BlipBox sollte nach dem Anbringen der Kabelbinder eng am Vorbau anliegen.

Schneiden Sie die überstehenden Enden der Kabelbinder ab.

Introduzca las bridas para cables de plástico a través de las ranuras situadas entre el soporte y el BlipBox. A continuación, sujete el BlipBox a la bicicleta. El BlipBox debe estar bien ceñido a la potencia al instalar las bridas para cables.

Recorte los extremos sobrantes de las bridas para cables.

Insérez des serre-câbles en plastique dans les encoches situées entre le support et la BlipBox puis fixez la BlipBox sur le vélo. Une fois les serre-câbles serrés, la BlipBox fixée contre la potence ne doit pas bouger.

Coupez les extrémités des serre-câbles qui dépassent.

Inserire le fascette di plastica attraverso le fessure tra il supporto e la BlipBox, quindi collegare la BlipBox alla bicicletta. La BlipBox deve aderire all'attacco manubrio dopo aver sistemato le fascette.

Tagliare le estremità in eccesso delle fascette.

Stop de kunststof kabelbinders door de gleuven tussen de houder en de BlipBox, en maak de BlipBox vervolgens vast aan de fiets. De BlipBox moet stevig tegen de stuurstang zitten nadat de kabelbinders zijn aangebracht.

Knip het overtollig uiteinde van de kabelbinders af.

Insira os atilhos de plástico através das fendas entre o suporte de montagem e o BlipBox, e depois prenda o BlipBox à bicicleta. O BlipBox deverá ficar aconchegado contra o espigão quando os atilhos de plástico forem instalados.

Corte as extremidades desnecessárias dos atilhos de plástico.

プラスチックのケーブル・タイを、マウントと BlipBox の間のスロットに挿入し、BlipBox を自転車に設置します。BlipBox は、ケーブル・タイを取り付けた際に、ステムにきちんとフィットしなければなりません。

ケーブル・タイの余分な端を切断します。

將塑料扎带穿过支架和 BlipBox 的槽，然后将 BlipBox 绑到自行车上。安装扎带时，BlipBox 必须紧密贴合把立。

切除扎带的多余一端。



Install
Einbauen
Instalación

Installer
Installare
Monteren

Instalar
取り付け
安装

Enclosure Guidelines

Hinweise zum Gehäuse

Directrices para la caja

Instructions d'installation interne

Linee guida per l'alloggiamento

Richtlijnen voor de behuizing

Directrices para o invólucro

エンクロージャーのガイドライン

外壳指南

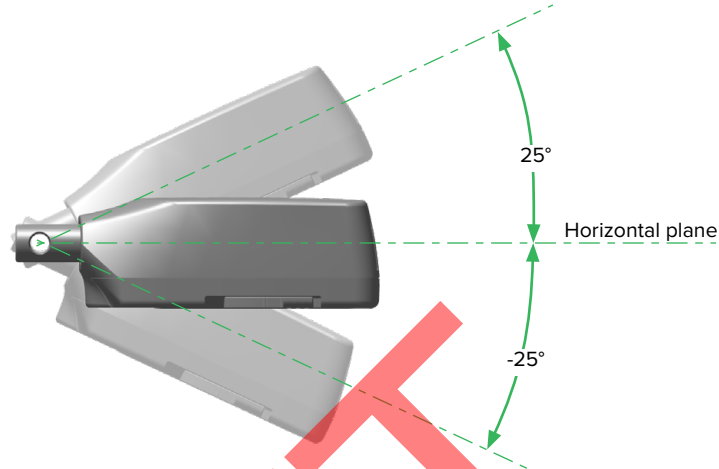
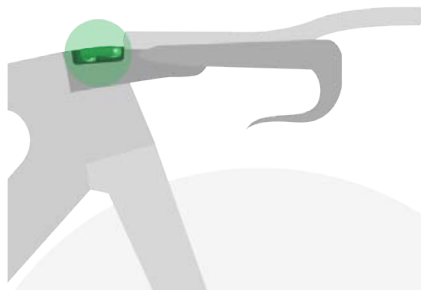

For optimal performance in an enclosed space, the BlipBox must be mounted within 25° of horizontal. The AXS button can face either up or down, and the wire inputs can face forward or backward.

Pour un fonctionnement optimal, la BlipBox installée à l'intérieur du cadre doit être fixée dans un angle de 25° par rapport à l'horizontale. Le bouton AXS sera tourné vers le haut ou vers le bas, et les fiches des fils seront tournées vers l'avant ou vers l'arrière.

Para desempenho óptimo num espaço fechado, o BlipBox tem que ser montado a menos de 25° da horizontal. O botão AXS pode estar virado para cima ou para baixo, e as entradas de fios eléctricos podem estar voltadas para a frente ou para trás.

NOTICE

Make sure the BlipBox is installed in an enclosure that allows the signal to be transmitted, or the shifting performance may be compromised. Refer to the *2019 Road Frame Fit Specifications* for more information.

AVIS

Vérifiez que la BlipBox est installée dans un endroit qui permette la transmission du signal, sinon le passage des vitesses pourrait ne pas fonctionner correctement. Pour obtenir plus d'informations, reportez-vous au *2019 Road Frame Fit Specifications*.

NOTIFICAÇÃO

Assegure-se de que o BlipBox seja instalado num invólucro que permita que o sinal seja transmitido, porque senão o desempenho do meter das mudanças poderá ficar comprometido. Consulte o *2019 Road Frame Fit Specifications* para obter mais informações.

Um in einem Gehäuse eine optimale Leistung zu bringen, muss die BlipBox innerhalb von 25 Grad zur Waagerechten montiert werden. Die AXS-Taste kann sich oben oder unten befinden, die Kabeleingänge können nach vorne oder nach hinten weisen.

Per ottenere prestazioni ottimali in uno spazio chiuso, la BlipBox deve essere montata entro 25° rispetto alla posizione orizzontale. Il tasto AXS può essere rivolto verso l'alto o verso il basso e gli ingressi dei fili possono essere rivolti in avanti o all'indietro.

閉鎖スペースで最大限の性能を発揮させるため、BlipBox は水平ラインの上下 25 度の角度内に取り付ける必要があります。AXS ボタンは上向きか下向きのどちらでも、またワイヤー・インプットは前向きか後ろ向きのどちらでも構いません。

HINWEIS

Stellen Sie sicher, dass die BlipBox in einem Gehäuse installiert ist, das die Signalübertragung ermöglicht. Andernfalls könnte die Schaltleistung beeinträchtigt werden. Weitere Informationen finden Sie im Dokument *2019 Road Frame Fit Specifications*.

AVVISO

Accertarsi che la BlipBox sia installata in un alloggiamento che consenta la trasmissione del segnale, altrimenti le prestazioni del cambio potrebbero essere compromesse. Per ulteriori informazioni, consultare il documento *2019 Road Frame Fit Specifications*.

注意事項

BlipBox は必ず、信号の送信が可能なエンクロージャー内に取り付けてください。そうしないと、シフティングの性能に支障が生じる場合があります。詳細は、*2019 Road Frame Fit Specifications* の電子文書を参照してください。

Para obtener un rendimiento óptimo en un espacio cerrado, el BlipBox se debe montar a menos de 25° de la horizontal. El botón AXS puede mirar hacia arriba o hacia abajo, y las entradas de los cables pueden mirar hacia adelante o hacia atrás.

Voor de beste prestaties in een afgesloten ruimte, monteer de BlipBox binnen 25° van de horizontale lijn. De AXS-knop kan zich zowel aan de bovenkant als de onderkant bevinden en de kabelingangen kunnen zich zowel aan de voorkant als de achterkant bevinden.

为了在外壳空间内达到最佳性能，BlipBox 必须与水平呈 25° 角或更小角度予以安装。AXS 按钮可以朝上或朝下，而导线输入端口可以朝前或朝后。

AVISO

Asegúrese de que el BlipBox se instala en una caja que permita la transmisión de la señal. De lo contrario, el rendimiento del cambio podría verse afectado. Consulte el documento *2019 Road Frame Fit Specifications* para obtener más información.

MEDEDELING

Zorg dat de BlipBox in een behuizing wordt geïnstalleerd waarin het signaal verzonden kan worden om slechte schakelprestaties te vermijden. Raadpleeg het document *2019 Road Frame Fit Specifications* voor meer informatie.

注意

请确保 BlipBox 安装在外壳里后能发送信号，否则变速性能可能会降低。更多信息请参见 *2019 Road Frame Fit Specifications* 电子文档。



Measure
Messen
Medir

Mesurer
Misurare
Meten

計測
測量

Custom Mounting

Fahrerspezifische Montage
Montajes especiales

Montage sur mesure
Montaggio personalizzato
Individuele montage

Montagem Personalizada
カスタム取り付け
自定义安装



Use the threaded insert (A) on the back of the BlipBox for custom mounting positions.
The screw threadform is M4x0.7.

Utilisez la pièce filetée (A) située au dos de la BlipBox pour différentes positions de montage sur mesure.
Référence de la vis : M4x0,7.

Use a peça de inserção roscada (A) na traseira do BlipBox para posições de montagem personalizadas.
A norma da rosca do parafuso é M4x0,7.

NOTICE

Any screw installed into the threaded brass insert must not exceed 3 mm depth into the insert. A screw installed more than 3 mm will cause permanent damage to the BlipBox.

AVIS

Si vous insérez une vis dans la pièce en laiton filetée, elle ne doit pas dépasser une profondeur de 3 mm à l'intérieur de cette pièce. Une vis insérée sur plus de 3 mm de profondeur endommagerait irrémédiablement la BlipBox.

NOTIFICAÇÃO

Qualquer parafuso instalado para dentro da inserção de latão roscada não pode exceder uma profundidade de 3 mm dentro da inserção. Um parafuso instalado a mais que 3 mm causará danos permanentes ao BlipBox.

Verwenden Sie den Gewindeinsatz (A) an der Rückseite der BlipBox, um sie an einer beliebigen gewünschten Position zu montieren.
Das Gewinde hat das Format M4 x 0,7.

Utilizzare l'inserto filettato (A) sul retro della BlipBox per le posizioni di montaggio personalizzato.
La filettatura della vite è di tipo M4x0,7.

カスタムで取り付ける場合は、BlipBoxの裏側にあるスレッド付きの挿入部(A)を希望のポジションに使用します。
ネジのスレッド・タイプは、M4x0.7です。

HINWEIS

Achten Sie darauf, Befestigungsschrauben nicht tiefer als 3 mm in den Messinginsatz zu schrauben. Wenn Sie eine Schraube tiefer als 3 mm hineindrehten, wird die BlipBox dauerhaft beschädigt.

AVVISO

Le viti inserite nell'inserto filettato in ottone non devono superare la profondità di inserimento di 3 mm all'interno dell'inserto. Una vite inserita per oltre 3 mm causerà danni permanenti alla BlipBox.

注意事項

スレッド付きの真鍮のインサートには、いかなるネジも3 mm以上挿入しないでください。ネジを3 mm以上挿入すると、BlipBoxに恒久的な損傷を与えます。

Utilice la pieza roscada (A) situada en la parte posterior del BlipBox para adaptarlo a posiciones de montaje especiales.
La rosca del tornillo es de tipo M4x0,7.

Gebruik het schroefdraadstuk (A) aan de achterkant van de BlipBox voor individuele montageposities.
De draadvorm van de schroef is M4x0,7.

BlipBox 背部的螺纹插件 (A) 用作自定义安装位置。
螺纹牙型是 M4x0.7。

AVISO

Ninguno de los tornillos que van instalados en la pieza de latón roscada debe insertarse más de 3 mm en esa pieza. Si un tornillo se inserta más de 3 mm provocará daños permanentes en el BlipBox.

MEDEDELING

Elke schroef die in het koperen schroefdraadstuk wordt ingebracht mag niet meer dan 3 mm in het stuk worden ingedraaid. Een schroef die meer dan 3 mm wordt ingedraaid kan permanente schade aan de BlipBox veroorzaken.

注意

任何螺钉在装入螺纹黄铜插件时均不得没入插件超过3 mm深。螺钉的没入深度如果大于3 mm, 会造成 BlipBox 永久性损坏。



Measure
Messen
Medir

Mesurer
Misurare
Meten

計測
測量

Plug Removal

Entfernen der Verschlussstecker
Extracción de los tapones

Démontage des bouchons
Rimozione del tappo
De pluggen verwijderen

Remoção do tampão
プラグの取り外し
塞子拆卸



Remove one left \ominus and one right \oplus seal plug for each pair of Blips, Clics, or MultiClics to be installed.

Leave plugs in for Wireless Blips.

NOTICE

Do not discard the seal plugs. To prevent damage caused by moisture, the Blip wires or seal plugs must be installed at all times. Reinstall when a Blip is removed.

Make sure the seal plug o-ring is free of dirt and debris prior to use.

Retirez un bouchon d'étanchéité situé à gauche \ominus et un bouchon d'étanchéité situé à droite \oplus pour chaque paire de Blips, Clics ou MultiClics à installer.

AVIS

Ne jetez pas ces bouchons. Pour éviter tout dommage dû à l'humidité, les fils des Blips ou les bouchons d'étanchéité doivent être installés en permanence. Remettez le bouchon d'étanchéité en place à chaque fois que vous retirez un Blip.

Vérifiez que le joint torique du bouchon d'étanchéité ne présente pas de saleté ou de débris avant de l'insérer.

Retire um tampão vedante da esquerda \ominus e um da direita \oplus por cada par de Blips, Clics ou MultiClics a ser instalados.

NOTIFICAÇÃO

Não descarte os tampões vedantes. Para evitar danos causados por humidade, os fios eléctricos ou os tampões vedantes Blip têm que estar sempre instalados. Volte a instalar quando um Blip seja removido.

Assegure-se de que o vedante tórico (o-ring) do tampão vedante esteja livre de sujidade e de detritos antes de o usar.

Entfernen Sie einen linken \ominus und einen rechten \oplus Verschlussstecker für jedes Paar Blips, Clics oder MultiClics, das Sie montieren möchten.

HINWEIS

Entsorgen Sie die Verschlussstecker nicht. Um Schäden durch Feuchtigkeit zu vermeiden, müssen immer Blip-Kabel oder Verschlussstecker montiert sein. Bringen Sie die Verschlussstecker wieder an, wenn Sie einen Blip entfernen.

Stellen Sie vor dem Gebrauch sicher, dass der O-Ring der Verschlussstecker frei von Schmutz und Ablagerungen ist.

Rimuovere un tappo di tenuta sinistro \ominus e uno destro \oplus per ciascuna coppia di Blip, Clic o MultiClic da installare.

AVVISO

Non gettare i tappi di tenuta. Per evitare danni causati da umidità, i cavi dei Blip o i tappi di tenuta devono essere sempre installati. Reinstallare quando viene rimosso un Blip.

Assicurarsi che l'o-ring del tappo di tenuta sia privo di sporczia e detriti prima dell'uso.

取り付ける各ペアのBlip、Clic、またはMultiClicに対して、左の \ominus のシール・プラグ1つと、右の \oplus のシール・プラグ1つを取り外します。

注意事項

シール・プラグは廃棄しないでください。湿気による損傷を防ぐため、Blipワイヤーまたはシール・プラグは常に取り付けておきます。Blipを取り外したときは、それらを再び取り付けてください。

使用前にシール・プラグのOリングに汚れやゴミが付着していないことを確認してください。

Retire un tapón de sellado izquierdo \ominus y un tapón de sellado derecho \oplus en cada una de las parejas de Blips, Clics o MultiClics que vaya a instalar.

AVISO

No tire los tapones de sellado. Para evitar daños por humedad, siempre deben estar colocados en el mando Blip los cables o los tapones de sellado. Vuelva a colocarlos cada vez que desmonte un mando Blip.

Asegúrese de que la junta tórica del tapón de sellado esté limpia, sin suciedad ni residuos, antes de utilizarla.

Verwijder één linker \ominus en één rechter \oplus afdichtingsplug voor elk paar te installeren Blips, Clics of MultiClics.

MEDEDELING

Gooi de afdichtingspluggen niet weg. Om schade door vocht te vermijden, installeer altijd de Blip-kabels of afdichtingspluggen. Plaats terug wanneer een Blip is verwijderd.

Zorg dat de O-ring van de afdichtingsplug vrij van vuil is voordat u hem gebruikt.

在需安裝的每一對Blips、Clics或MultiClics卸掉一個左 \ominus 密封塞和一個右 \oplus 密封塞。

注意

請勿丟棄密封塞。為了防止潮濕損壞，必須始終安裝Blip導線或密封塞。卸下Blip時請重新安裝。

使用前請確保密封塞O型圈上沒有污垢和碎屑。



Remove
Entfernen
Quitar

Retirer
Rimuovere
Verwijderen

Retirar
取り外し
拆卸

Wireless Blip Installation

Wireless Blip Installation
Wireless Blip Installation

Wireless Blip Installation
Wireless Blip Installation
Wireless Blip Installation

Wireless Blip Installation
Wireless Blip Installation
Wireless Blip Installation

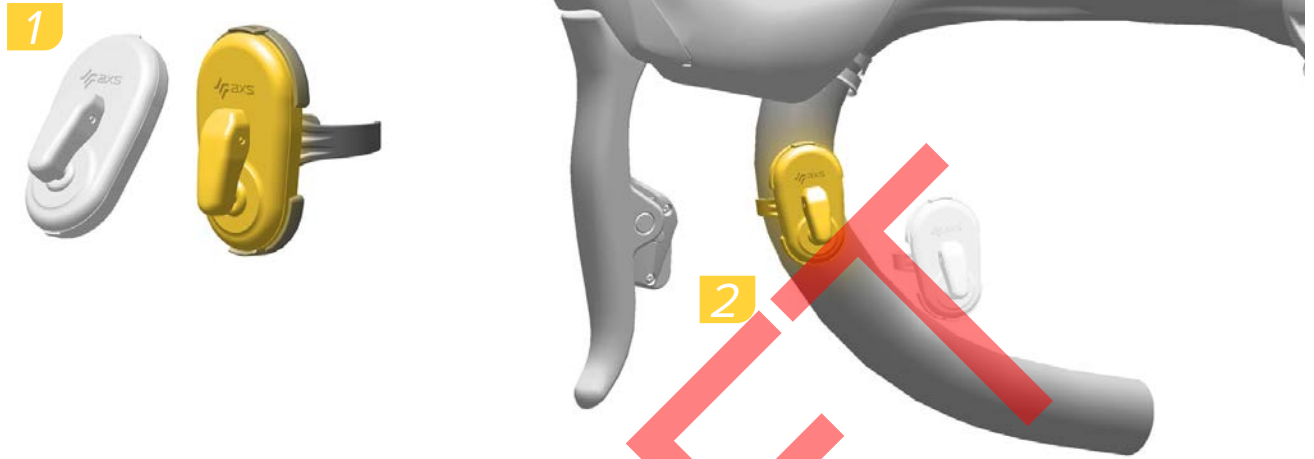

Install one tab of the Wireless Blip into the bracket, and then the other until you feel it snap into place.

Snap the blip and bracket onto the handlebar in the desired location and orientation.

Install one tab of the Wireless Blip into the bracket, and then the other until you feel it snap into place.

Snap the blip and bracket onto the handlebar in the desired location and orientation.

Install one tab of the Wireless Blip into the bracket, and then the other until you feel it snap into place.

Snap the blip and bracket onto the handlebar in the desired location and orientation.

Install one tab of the Wireless Blip into the bracket, and then the other until you feel it snap into place.

Snap the blip and bracket onto the handlebar in the desired location and orientation.

Install one tab of the Wireless Blip into the bracket, and then the other until you feel it snap into place.

Snap the blip and bracket onto the handlebar in the desired location and orientation.

Install one tab of the Wireless Blip into the bracket, and then the other until you feel it snap into place.

Snap the blip and bracket onto the handlebar in the desired location and orientation.

Install one tab of the Wireless Blip into the bracket, and then the other until you feel it snap into place.

Snap the blip and bracket onto the handlebar in the desired location and orientation.

Install one tab of the Wireless Blip into the bracket, and then the other until you feel it snap into place.

Snap the blip and bracket onto the handlebar in the desired location and orientation.

Install one tab of the Wireless Blip into the bracket, and then the other until you feel it snap into place.

Snap the blip and bracket onto the handlebar in the desired location and orientation.



Install
Einbauen
Instalación

Installer
Installare
Monteren

Instalar
取り付け
安装

MultiClic Installation

Montage der MultiClics
Instalación del MultiClic

Installation des MultiClics
Installazione del MultiClic
MultiClic installeren

Instalação do MultiClic
MultiClic の取り付け
MultiClic 安装

NOTICE

Clean the mount surface with isopropyl alcohol before attaching the MultiClic.

Each wire should be moderately slack at the connector, when secured to the bar, to prevent damage in the event of a crash.

Use electrical tape to secure the wing to the handlebar and secure any loose wires. Do not wrap electrical tape over the MultiClic button as it can interfere with button function.

AVIS

Nettoyez la surface de fixation à l'alcool isopropylique avant d'attacher le MultiClic.

Pour éviter tout dommage dans le cas d'une chute, vérifiez que chaque fil, une fois attaché au cintre, n'est pas trop tendu au niveau du connecteur.

À l'aide de ruban d'électricien, attachez le support au cintre ainsi que les fils si nécessaire. Ne collez pas de ruban d'électricien sur le bouton MultiClic car cela pourrait nuire à son bon fonctionnement.

NOTIFICAÇÃO

Limpe a superfície de montagem com álcool isopropílico antes de fixar o MultiClic.

Cada fio eléctrico deverá ficar moderadamente frouxo no conector, quando fixado no guiador, para evitar danos em caso de acidente da bicicleta.

Use fita de electricista para fixar a asa ao guiador e trate de fixar quaisquer fios eléctricos que estejam soltos. Não enrole fita de electricista por cima do botão do MultiClic, porque pode interferir com o funcionamento do botão.

HINWEIS

Reinigen Sie die Montageoberfläche mit Isopropyl-Alkohol, bevor Sie den MultiClic anbringen.

Nach der Montage am Lenker sollten alle Kabel am Stecker ein wenig Spiel aufweisen, um im Fall eines Sturzes Schäden zu vermeiden.

Fixieren Sie den Flügel mit Isolierband am Lenker und achten Sie darauf, alle losen Kabel zu fixieren. Wickeln Sie kein Isolierband über die MultiClic-Taste, da dies die Funktion der Taste beeinträchtigen könnte.

AVVISO

Pulire la superficie di montaggio con alcol isopropilico prima di fissare il MultiClic.

Ciascun cavo deve essere sufficientemente lasco in corrispondenza del connettore quando fissato alla barra, per evitare danni in caso di incidente.

Utilizzare del nastro isolante per fissare l'aletta al manubrio e bloccare eventuali cavi lenti. Non avvolgere il nastro isolante sul pulsante MultiClic in quanto potrebbe interferire con il suo funzionamento.

注意事項

MultiClic を取り付けの前に、取り付け箇所の表面をイソプロピル・アルコールできれいにします。

各ワイヤーは衝撃による損傷を防ぐため、バーに固定する際、コネクタ部分でほどよいたるみを持たせます。

絶縁用テープを使用してウイングをハンドルバーに固定し、ばらけているワイヤーをきちんと固定します。絶縁用テープで MultiClic ボタンを覆わないでください。ボタンの機能に影響を及ぼすことがあります。

AVISO

Antes de fijar el MultiClic al manillar, limpie la superficie de fijación con alcohol isopropílico.

Una vez fijado al manillar, cada uno de los cables debe quedar con una pequeña holgura a la altura del conector para evitar que pueda dañarse en caso de accidente.

Utilice cinta aislante para fijar el ala al manillar y sujete los cables que estén sueltos. Procure que la cinta aislante no cubra el botón del MultiClic, ya que podría interferir con su funcionamiento.

MEDEDELING

Reinig het montagevlak met isopropylalcohol voordat u de MultiClic vastmaakt.

Elke kabel moet redelijk los op het aansluitstuk zitten wanneer het aan de stuurstang wordt bevestigd om schade in geval van een val te vermijden.

Bevestig de vleugel aan het stuur met isolatieplakband en maak losse kabels vast. Breng geen isolatieplakband op de MultiClic-knop aan, dit kan de werking van de knop verstoren.

注意

固定 MultiClic 前请用异丙醇清洁安装面。固定到车把上时，所有导线应适度松弛地连在接头上，以免在撞车事故中被损坏。

用电工胶带将翼固定到车把上，并固定任何松弛的导线。请勿在 MultiClic 按钮上缠绕电工胶带，以免干扰按钮功能。

MultiClic Wire Length

Länge des MultiClic-Kabels
Longitud del cable del MultiClic

Longueur des fils des MultiClics

Lunghezza cavo del MultiClic
Lengte van de MultiClic-kabels

Comprimento dos fios eléctricos
MultiClic

MultiClic のワイヤーの長さ
MultiClic 导线长度

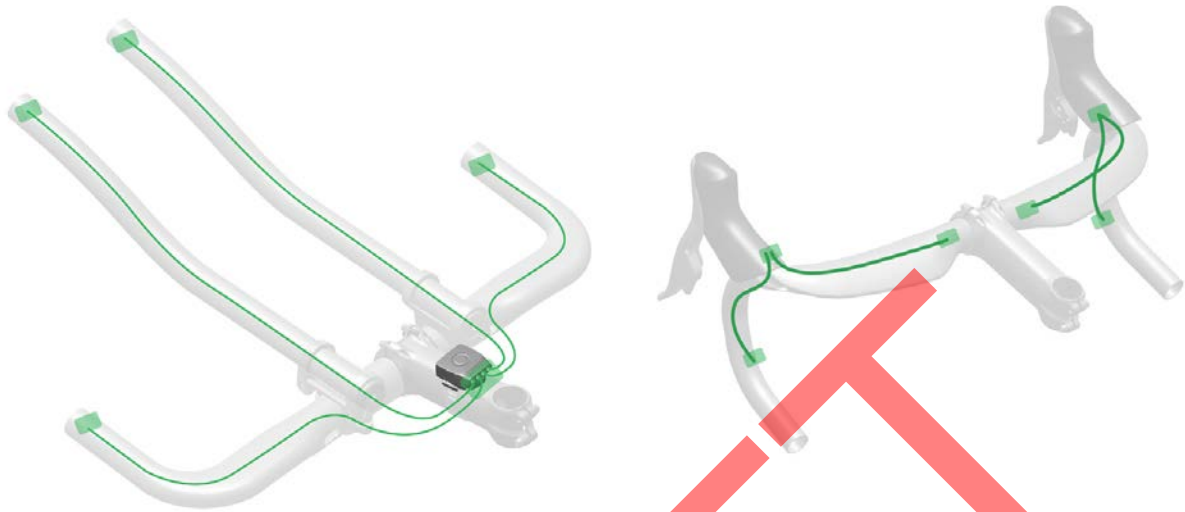

Measure the distance from the MultiClic location to the BlipBox and select the most appropriate MultiClic wire length.

The MultiClic wires can be routed internally or externally. Test fit the MultiClic location and wire routing before attaching the MultiClic to ensure the correct wire length is used.

Messen Sie den Abstand von der Position des MultiClics zur BlipBox, und wählen Sie die am besten geeignete Länge des MultiClic-Kabels.

Die MultiClic-Kabel können innen oder außen verlegt werden. Überprüfen Sie die MultiClic-Position und die Kabelverlegung, bevor Sie den MultiClic befestigen, um sicherzustellen, dass Sie die richtige Kabellänge verwenden.

Mida la distancia desde la ubicación del MultiClic hasta el BlipBox y seleccione la longitud de cable del MultiClic más adecuada.

Los cables del MultiClic pueden ir por dentro o por fuera. Pruebe el ajuste de la ubicación del MultiClic y la trayectoria del cable antes de colocar el MultiClic para asegurarse de usar la longitud de cable correcta.

Mesurez la distance entre l'emplacement du MultiClic et la BlipBox puis sélectionnez la longueur de fil appropriée parmi celles fournies.

Les fils des MultiClics peuvent passer à l'intérieur ou à l'extérieur du cadre. Pour vérifier que la longueur du fil est correcte, testez l'emplacement du MultiClic ainsi que le passage du fil avant d'attacher le MultiClic.

Misurare la distanza dal MultiClic alla BlipBox e selezionare la lunghezza del cavo più appropriata.

I cavi dei MultiClic possono essere instradati internamente o esternamente. Controllare la posizione del MultiClic e il percorso del cavo prima di fissare il dispositivo per assicurarsi che la lunghezza del cavo stesso sia corretta.

Meet de afstand tussen de MultiClic-locatie en de BlipBox en kies de meest geschikte lengte van de MultiClic-kabel.

De MultiClic-kabels kunnen zowel aan de binnen- als buitenkant worden geleid. Test de MultiClic-locatie en de kabelgeleiding uit voordat u de MultiClic vastmaakt om zich ervan te verzekeren dat de juiste kabel lengte wordt gebruikt.

Meça a distância desde o local do MultiClic até ao BlipBox e seleccione o comprimento mais apropriado do fio eléctrico MultiClic.

Os fios eléctricos MultiClic podem ser encaminhados internamente ou externamente. Faça um teste da colocação do MultiClic no local, juntamente com o encaminhamento dos fios eléctricos, antes de fixar o MultiClic, para se assegurar de que usou o comprimento correcto de fio.

MultiClic の位置から BlipBox までの距離を計測し、最適な MultiClic ワイヤーの長さを選択します。

MultiClic のワイヤーは、内側にも外側にもルーティングできます。MultiClic を取り付ける前に、MultiClic の位置とワイヤーのルーティングのフィット具合をテストし、必ず正しいワイヤーの長さを使用できるようにします。

測量 MultiClic 的位置到 BlipBox 的距离，然后选择最合适的 MultiClic 导线长度。

MultiClic 导线可从内部或外部走线。固定 MultiClic 前请测试 MultiClic 的位置和线路是否合适，以确保适当的导线长度。



Measure
Messen
Medir

Mesurer
Misurare
Meten

Medir
計測
測量

Install MultiClic with Wing

Montage der MultiClics mit Flügel
Instalación del MultiClic con ala

Installation du MultiClic avec son support

Installazione dell'aletta del MultiClic
MultiClic met vleugel installeren

Instale o MultiClic com asa

ウイングによる MultiClic の取り付け
帶翼的 MultiClic

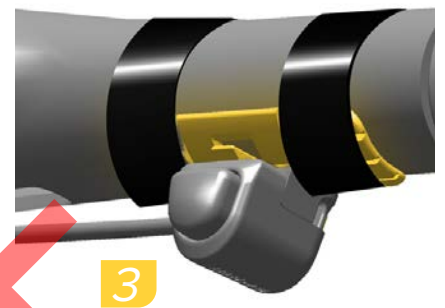
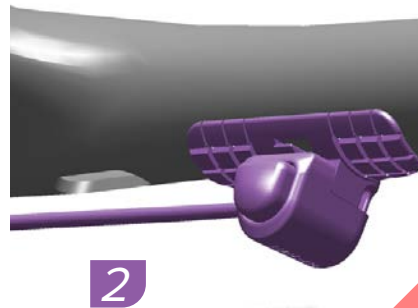
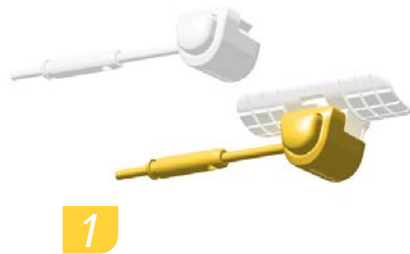

Use electrical tape to secure each MultiClic with wing to the handlebar, in the desired location. Make sure the MultiClic does not move when shifting.

À l'aide de ruban d'électricien, attachez chaque MultiClic avec son support au cintre, à l'emplacement souhaité. Vérifiez que les MultiClics ne bougent pas lors du passage de vitesse.

Use fita adesiva de electricista para fixar cada MultiClic com asa ao guidador, no sítio desejado. Assegure-se de que o MultiClic não se move quando mete mudanças.

⚠ WARNING - CRASH HAZARD

Before every ride, ensure that nothing obstructs the brake lever throw.

⚠ AVERTISSEMENT - RISQUE DE CHUTE

Avant chaque sortie, vérifiez que rien ne vient gêner le mouvement du levier de frein.

⚠ AVISO - PERIGO DE ACIDENTE

Antes de cada passeio de bicicleta, assegure-se de que nada obstrui o curso da alavanca do travão.

Fixieren Sie jeden MultiClic mit Flügel an der gewünschten Position mit Isolierband am Lenker. Stellen Sie sicher, dass sich der MultiClic beim Schalten nicht bewegt.

Utilizzare del nastro isolante per fissare ogni MultiClic con aletta al manubrio nella posizione desiderata. Accertarsi che il MultiClic non si sposti durante la cambiata.

絶縁用テープを使用して、各 MultiClic をウイングとともに、ハンドルバーの好みの位置に固定します。シフティングの際に MultiClic が動かないことを確かめてください。

⚠ WARNUNG - UNFALLGEFAHR

Stellen Sie vor jeder Fahrt sicher, dass sich der Bremshebel über den gesamten Hebelweg frei bewegen lässt.

⚠ AVVERTENZA - PERICOLO DI INCIDENTE

Prima di ogni sessione di guida accertarsi che nulla interferisca con l'azione della leva del freno.

⚠ 警告 - 事故の危険性

毎回のライドの前に、ブレーキ・レバーの動きに障害がまったくないこと確かめてください。

Utilice cinta aislante para fijar cada MultiClic con ala al manillar en la ubicación deseada. Asegúrese de que el MultiClic no se mueva al realizar un cambio.

Gebruik isolatieplakband om elke MultiClic met vleugel op de gewenste locatie op het stuur vast te maken. Zorg dat de MultiClic tijdens het schakelen niet beweegt.

用 电 工 胶 带 ， 将 每 个 带 翼 的 MultiClic 稳 固 到 车 把 的 合 适 位 置 上 。 请 确 保 在 变 速 时 MultiClic 不 会 移 动 。

⚠ ADVERTENCIA - RIESGO DE ACCIDENTE

Antes de montar, asegúrese de que nada obstruya el recorrido de la palanca de freno.

⚠ WAARSCHUWING - GEVAAR OP EEN ONGEVAL

Voor elke rit, controleer of er niets de werking van de remhendel belemmert.

⚠ 警告 - 撞伤隐患

在 每 次 骑 行 前 ， 请 确 保 刹 车 杆 行 程 不 会 受 阻 。



Install
Einbauen
Instalación

Installer
Installare
Monteren

Instalar
取り付け
安裝



Adjust
Einstellen
Ajustar

Régler
Regolare
Afstellen

Ajustar
調節
調節



Route each MultiClic wire internally or externally to the BlipBox or AXS shifter.

Insert each wire connector into the AXS shifter or BlipBox left \ominus , right \oplus .

The wire connector is fully inserted when the detent is felt.

Verlegen Sie die MultiClic-Kabel innen oder außen zur BlipBox oder zum AXS-Schalthebel.

Stecken Sie die Kabelstecker in den AXS-Schalthebel oder die BlipBox; links \ominus , rechts \oplus .

Der Kabelstecker ist vollständig eingesteckt, wenn er spürbar einrastet.

Dirija cada cable del MultiClic interna o externamente hasta el BlipBox o el cambiador AXS.

Inserte cada conector de cable en las ubicaciones izquierda \ominus y derecha \oplus del cambiador AXS o BlipBox.

El conector del cable estará totalmente insertado cuando perciba que hace tope.

Faites passer le fil de chaque MultiClic à l'intérieur ou à l'extérieur du cadre jusqu'à la BlipBox ou le levier de dérailleur AXS.

Insérez le connecteur de chaque fil dans le levier de dérailleur AXS ou dans la BlipBox : à gauche \ominus et à droite \oplus .

Le connecteur du fil est parfaitement inséré lorsque vous sentez que vous dépassez le cran.

Instradare ogni cavo del MultiClic internamente o esternamente verso la BlipBox o al telecomando AXS.

Inserire ciascun connettore nel telecomando AXS o BlipBox; sinistra \ominus , destra \oplus .

Il connettore del cavo è inserito completamente quando se ne avverte l'arresto.

Leid elke MultiClic-kabel aan de binnen- of buitenkant naar de BlipBox of AXS-shifter.

Stop elk kabelaansluitstuk in de AXS-shifter of BlipBox, links \ominus , rechts \oplus .

Het kabelaansluitstuk is volledig ingebracht wanneer het palletje wordt gevoeld.

Encaminhe cada cabo eléctrico MultiClic internamente ou externamente para o BlipBox ou para o comando de mudanças AXS.

Insira cada conector de fio eléctrico no comando de mudanças AXS ou no BlipBox: esquerdo \ominus , direito \oplus .

O conector do fio eléctrico está completamente inserido quando se sentir que encaixou.

各 MultiClic のワイヤーを、内側または外側から、BlipBoxまたはAXSシフターへとルーティングします。

各ワイヤーのコネクターを、左が \ominus 、右が \oplus になるように AXS シフターまたは BlipBox に挿入します。

戻り止めに収まった感触があれば、ワイヤーのコネクターは完全に挿入されています。

把每个 MultiClic 导线从内部或外部走线至 BlipBox 或 AXS 指拨。

分别将每一接头插入 AXS 指拨或 BlipBox ; 左 \ominus 右 \oplus 。

当感觉棘爪勾住了，则表明导线接头完全插好了。



Install
Einbauen
Instalación

Installer
Installare
Monteren

Instalar
取り付け
安裝



Adjust
Einstellen
Ajustar

Régler
Regolare
Afstellen

Ajustar
調節
調整

Handlebar Tape Installation

Anbringen des Lenkerbands
Instalación de la cinta de manillar

Installation de la guidoline
Installazione nastro per manubrio
Stuurtape aanbrengen

Instalação da fita para guiadores
ハンドルバー・テープの取り付け
车把带安装

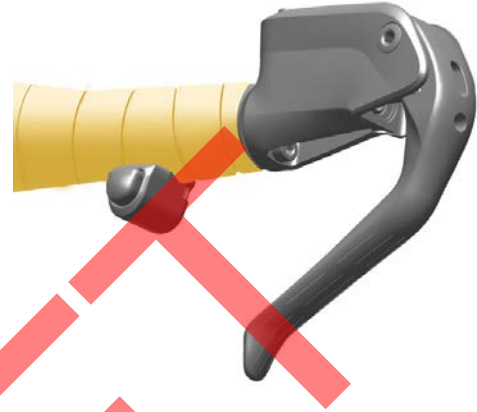
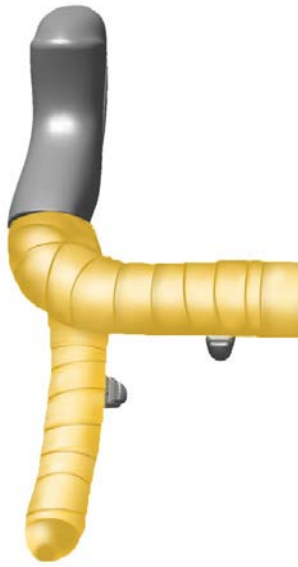

Wrap handlebar tape over the MultiClic wing to secure it to the handlebar or extension.

Enroulez de la guidoline autour ou par-dessus le support du MultiClic pour l'attacher solidement au cintre ou à l'extension.

Enrole a fita para guiadores por cima da asa do MultiClic para a fixar ao guiador ou à extensão.

NOTICE

The electrical tape alone will not secure the MultiClic to the handlebar or extension. Handlebar tape secures the MultiClic to the bar.

When removing handlebar tape, do not pull the wire from the BlipBox or AXS shifter.

AVIS

Le ruban d'électricien utilisé seul n'est pas suffisant pour fixer solidement le MultiClic au cintre ou à l'extension. La guidoline permet d'attacher solidement le MultiClic au cintre.

En retirant la guidoline, ne déconnectez pas le fil inséré dans la BlipBox ou dans le levier de dérailleur AXS.

NOTIFICAÇÃO

O pedaço de fita adesiva de electricista por si só não consegue fixar o MultiClic ao guiador ou extensão. A fita para guiadores fixa o MultiClic à barra do guiador.

Quando retirar a fita para guiadores, não puxe o fio eléctrico para fora do BlipBox nem do comando de mudanças AXS.

Wickeln Sie Lenkerband über den MultiClic-Flügel, um ihn am Lenker oder Lenkeraufsatz zu fixieren.

Avvolgere il nastro per manubrio intorno al MultiClic per fissarlo al manubrio o all'estensione.

MultiClic のウイングの上からハンドルバー・テープを巻き付け、ハンドルバーまたはエクステンションにしっかりと固定させます。

HINWEIS

Das Isolierband alleine reicht nicht aus, um den MultiClic am Lenker oder Lenkeraufsatz zu fixieren. Das Lenkerband fixiert den MultiClic am Lenker.

Wenn Sie das Lenkerband entfernen, ziehen Sie nicht das Kabel aus der BlipBox oder dem AXS-Schalthebel.

AVVISO

Il nastro isolante da solo non permette di fissare il MultiClic al manubrio o alla prolunga. Il nastro per manubrio permette di fissare il MultiClic solo al manubrio.

Quando si rimuove il nastro per manubrio, non tirare il cavo dalla BlipBox o dal telecomando AXS.

注意事項

絶縁用テープだけでは、MultiClic をハンドルバーまたはエクステンションにしっかりと固定することはできません。ハンドルバー・テープによって、MultiClic がバーに固定されます。

ハンドルバー・テープを取り外す際は、BlipBox または AXS シフターからワイヤーを引っ張らないでください。

Ponga cinta de manillar alrededor del ala del MultiClic para fijarlo al manillar o a la extensión.

Wikkel stuurtape rond de MultiClic-vleugel om het op het stuur of opzetstuur vast te zetten.

将车把带缠绕在 MultiClic 上，将其固定在车把或延伸把上。

AVISO

La cinta aislante por sí sola no es suficiente para fijar el MultiClic al manillar o a la extensión. Para fijar el MultiClic al manillar se utiliza cinta de manillar.

Al retirar la cinta de manillar, no tire del cable del BlipBox o el cambiador AXS.

MEDEDELING

Alleen isolatieplakband gebruiken is onvoldoende om de MultiClic stevig op het stuur of opzetstuur vast te zetten. Stuurtape zet de MultiClic aan het stuur vast.

Als u de stuurtape afhaalt, trek de kabel niet van de BlipBox of AXS-shifter.

注意

单凭电工胶带不能将 MultiClic 固定在车把或延伸把上。车把带可将 MultiClic 固定在把上。

卸除车把带时请勿从 BlipBox 或 AXS 指拨上拉导线。



Install
Einbauen
Instalación

Installer
Installare
Monteren

Instalar
取り付け
安装

Install MultiClics with ClampClics

Montage der MultiClics mit ClampClics
Instalación del MultiClic con ClampClic

Installation du MultiClic avec un ClampClic
Installazione MultiClic con ClampClic
MultiClics met ClampClics installeren

Instalar MultiClics com ClampClics

ClampClics による MultiClics の取り付け
安裝帶 ClampClics 的 MultiClics

ClampClics are compatible with some 24.0 mm basebars. Consult your basebar manufacturer for compatibility.

Les ClampClics sont compatibles avec certains cintres de 24,0 mm. Consultez le fabricant de votre cintre pour connaître les compatibilités.

Os ClampClics são compatíveis com algumas das barras base de 24,0 mm. Consulte o fabricante da sua barra base para se informar sobre a compatibilidade.

ClampClics sind mit einigen 24,0-mm-Basebars kompatibel. Informationen zur Kompatibilität erhalten Sie beim Hersteller Ihres Basebars.

I ClampClic sono compatibili con alcune basebar da 24,0 mm. Consultare il produttore della basebar in merito alla compatibilità.

ClampClic は、いくつかの 24.0 mm のベースバーに適合しています。ベースバーのメーカーに問い合わせ、適合性を確認してください。

Los ClampClics son compatibles con algunos manillares base de 24,0 mm. Consulte al fabricante del manillar base para conocer la compatibilidad.

ClampClics zijn compatibel met bepaalde 24,0 mm opzetsturen. Raadpleeg de fabrikant van uw opzetstuur voor compatibiliteit.

ClampClics 与一些 24.0 mm 的车把兼容。请参阅车把厂商的说明书以了解兼容性。

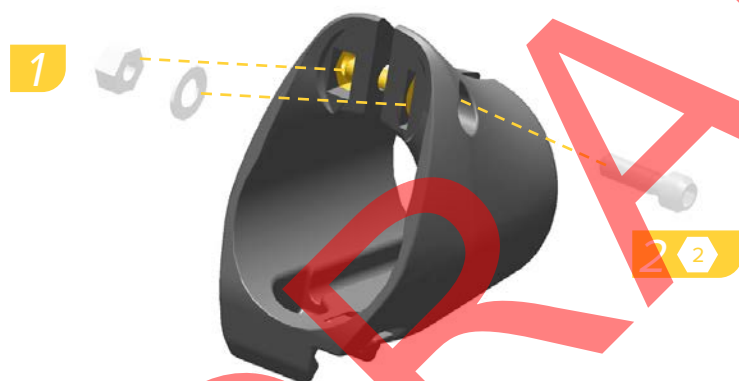

Install the washer and nut into the slots. Loosely install the bolt.

Insérez la rondelle et l'écrou dans l'encoche. Vissez la vis sans la serrer.

Instale a anilha e a porca nos entalhes. Instale o perno sem apertar.

Setzen Sie die Unterlegscheibe und die Mutter in die Schlitz ein. Montieren Sie die Klemmschraube lose.

Installare la rondella e il dado nelle feritoie. Stringere la vite senza serrarla.

ワッシャーおよびナットをスロットに取り付けます。ボルトを緩く取り付けます。

Instale la arandela y la tuerca en las ranuras. Coloque el perno sin apretarlo del todo.

Installeer de sluitring en moer in de gleuven. Draai de bout lichtjes vast.

把垫片和螺母安装入槽中。宽松地安装螺栓。



Install
Einbauen
Instalación

Installer
Installare
Monteren

Instalar
取り付け
安裝

3



Install the MultiClic wire into the ClampClic port. Install the MultiClic onto the ClampClic mount until it snaps into place. Install the MultiClic wire into the groove inside the clamp.

Montieren Sie das MultiClic-Kabel am ClampClic-Anschluss. Setzen Sie den MultiClic so in die ClampClic-Aufnahme ein, dass er einrastet. Montieren Sie das MultiClic-Kabel in der Vertiefung in der Klemmung.

Instale el cable del MultiClic en el orificio del ClampClic. Instale el MultiClic en el soporte del ClampClic hasta que encaje en su sitio. Instale el cable del MultiClic en la ranura interior de la abrazadera.

4

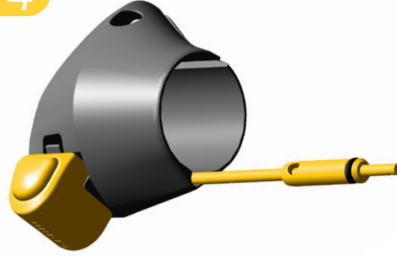

Insérez le fil du MultiClic dans l'orifice du ClampClic. Installez le MultiClic sur le support ClampClic jusqu'à ce qu'il s'enclenche dans son emplacement. Insérez le fil du MultiClic dans la rainure située à l'intérieur du support.

Installare il cavo MultiClic nella porta ClampClic. Installare il MultiClic sul supporto ClampClic fino a quando non scatta in posizione. Installare il cavo MultiClic nella scanalatura all'interno del morsetto.

Stop de MultiClic-kabel in de ClampClic-poort. Installeer de MultiClic op de ClampClic-beugel totdat het op zijn plaats vastklikt. Stop de MultiClic-kabel in de groef binnenin de klem.

5



Instale o fio eléctrico MultiClic dentro do orifício do ClampClic. Instale o MultiClic no suporte de montagem do ClampClic até que ele encaixe bem no seu lugar. Instale o fio eléctrico MultiClic para dentro do entalhe que está do lado de dentro da braçadeira.

MultiClic のワイヤーを、ClampClic のポート内に取り付けます。MultiClic を、所定の位置にぴったり収まるように ClampClic のマウントに取り付けます。MultiClic のワイヤーを、クランプ内側の溝の中に取り付けます。

把 MultiClic 导线安装入 ClampClic 端口。把 MultiClic 安装到 ClampClic 支座，直至卡到位。把 MultiClic 导线安装入夹具内的槽中。

6

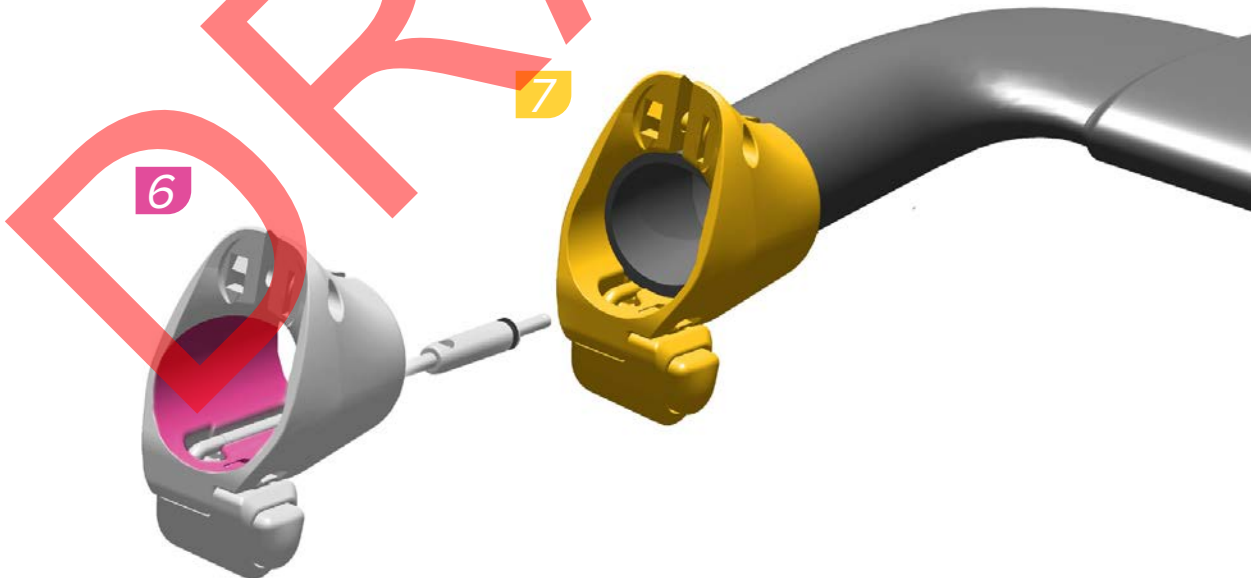

7



Install the ClampGrip on the handlebar so the edge of the handlebar is flush with the flat part in the ClampGrip. Tighten the ClampGrip.

Montieren Sie den ClampGrip so am Lenker, dass das Ende des Lenkers bündig mit dem flachen Bereich im ClampGrip abschließt. Ziehen Sie den ClampGrip fest.

Instale el ClampGrip en el manillar de forma que el borde del manillar quede al mismo nivel que la parte plana del ClampGrip. Apriete el ClampGrip.

Installez le ClampGrip sur le cintre de sorte que l'extrémité du cintre affleure avec la partie plate du ClampGrip. Serrez le ClampGrip.

Installare il ClampGrip sul manubrio in modo che il bordo del manubrio stesso sia a filo con la parte piatta nel ClampGrip. Serrare il ClampGrip.

Installeer de ClampGrip op het stuur zodat de rand van het stuur vlak is met het platte deel in de ClampGrip. Draai de ClampGrip vast.



Instale o ClampGrip no guidador de modo que o bordo do guidador fique alinhado com a parte lisa no ClampGrip. Aperte o ClampGrip.

ハンドルバーの端が ClampGrip の平らな部分にぴったり揃うように、ClampGrip をハンドルバーに取り付けます。ClampGrip を締めます。

把 ClampGrip 安装到车把上，使车把的边缘与 ClampGrip 的平坦一端齐平。拧紧 ClampGrip。



Measure
Messen
Medir

Mesurer
Misurare
Meten

Medir
計測
測量



Torque
Drehmoment
Par de apriete

Serrage
Coppia
Aandringmoment

Momento de torção
締め付け
扭紧

10



Route each MultiClic wire internally or externally to the BlipBox.

Insert each wire connector into the or BlipBox left \ominus , right \oplus .

The wire connector is fully inserted when the detent is felt.

Verlegen Sie die MultiClic-Kabel innen oder außen zur BlipBox.

Stecken Sie die Kabelstecker in die BlipBox; links \ominus , rechts \oplus .

Der Kabelstecker ist vollständig eingesteckt, wenn er spürbar einrastet.

Dirija cada cable del MultiClic interna o externamente hasta el BlipBox.

Inserte cada conector de cable en el BlipBox; izquierdo \ominus , derecho \oplus .

El conector del cable estará totalmente insertado cuando perciba que hace tope.

Faites passer le fil de chaque MultiClic à l'intérieur ou à l'extérieur du cadre jusqu'à la BlipBox.

Insérez chaque connecteur de fil dans la BlipBox : à gauche \ominus et à droite \oplus .

Le connecteur du fil est parfaitement inséré lorsque vous sentez que vous dépassez le cran.

Instradare ogni cavo del MultiClic internamente o esternamente fino alla BlipBox.

Inserire ogni connettore del cavo nella BlipBox; a sinistra \ominus , a destra \oplus .

Il connettore del cavo è inserito completamente quando se ne avverte l'arresto.

Leid elke MultiClic-kabel aan de binnen- of buitenkant naar de BlipBox.

Stop elk kabel aansluitstuk in de BlipBox; links \ominus , rechts \oplus .

Het kabel aansluitstuk is volledig ingebracht wanneer het palletje wordt gevoeld.

Encaminhe cada cabo eléctrico MultiClic internamente ou externamente para o BlipBox.

Insira cada conector de fio eléctrico para dentro do BlipBox; esquerda \ominus , direita \oplus .

O conector do fio eléctrico está completamente inserido quando se sentir que encaixou.

各 MultiClic のワイヤーを、内側または外側から、BlipBox へとルーティングします。

各ワイヤーのコネクターを BlipBox に挿入します：左が \ominus 、右が \oplus 。

戻り止めに収まった感触があれば、ワイヤーのコネクターは完全に挿入されています。

将每一 MultiClic 导线通过内部或外部布线与 BlipBox 相连。

分别将每一导线接头插入 BlipBox; 左 \ominus 右 \oplus 。

当感觉棘爪勾住了，则表明导线接头完全插好了。





Install the brake according to the brake manufacturer's instructions.

⚠ WARNING - CRASH HAZARD

Before every ride, ensure that nothing obstructs the brake lever throw.

Bauen Sie die Bremse gemäß den Herstelleranweisungen ein.

⚠ WARNUNG – UNFALLGEFAHR

Stellen Sie vor jeder Fahrt sicher, dass sich der Bremshebel über den gesamten Hebelweg frei bewegen lässt.

Instale el freno siguiendo las instrucciones del fabricante del freno.

⚠ ADVERTENCIA - RIESGO DE ACCIDENTE

Antes de montar, asegúrese de que nada obstruya el recorrido de la palanca de freno.

Installez les freins conformément aux instructions du fabricant des freins.

⚠ AVERTISSEMENT – RISQUE DE CHUTE

Avant chaque sortie, vérifiez que rien ne vient gêner le mouvement du levier de frein.

Installare il freno secondo le istruzioni del produttore dei freni.

⚠ AVVERTENZA - PERICOLO DI INCIDENTE

Prima di ogni sessione di guida accertarsi che nulla interferisca con l'azione della leva del freno.

Installeer de rem volgens de aanwijzingen van de remfabrikant.

⚠ WAARSCHUWING - GEVAAR OP EEN ONGEVAL

Voor elke rit, controleer of er niets de werking van de remhendel belemmert.

Instale o travão de acordo com as instruções do fabricante dos travões.

⚠ AVISO – PERIGO DE ACIDENTE

Antes de cada passeio de bicicleta, assegure-se de que nada obstrui o curso da alavanca do travão.

ブレーキ・メーカーの説明書に従って、ブレーキを取り付けます。

⚠ 警告 - 事故の危険性

毎回のライドの前に、ブレーキ・レバーの動きに障害がまったくないこと確かめてください。

按照刹车厂商的说明安装刹车。

⚠ 警告 – 撞伤隐患

在每次骑行前，请确保刹车杆行程不会受阻。



Adjust
Einstellen
Ajustar

Régler
Regolare
Afstellen

Ajustar
調節
调节

MultiClic Removal

Ausbau der MultiClics
Extracción del MultiClic

Retrait du MultiClic
Rimozione del MultiClic
MultiClic verwijderen

Retirar o MultiClic
MultiClic の取り外し
MultiClic 拆卸

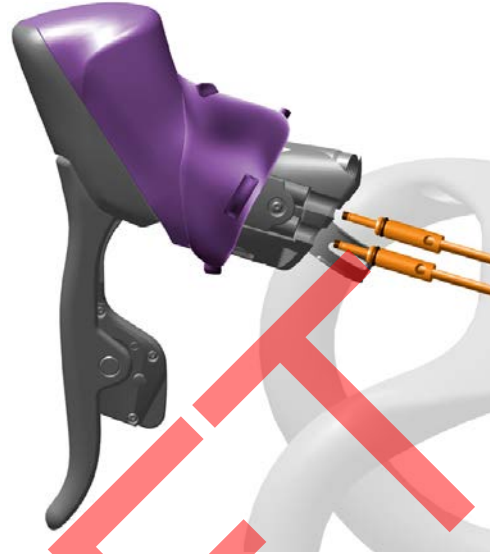

Remove the MultiClic wire connector from the AXS port. For MultiClics used with VukaShift AXS extension bars, consult the *VukaShift AXS User Manual* on sram.com.

Retirez le fil du MultiClic connecté dans l'orifice AXS. Pour les MultiClics utilisés avec les extensions VukaShift AXS, consultez le *manuel d'utilisateur VukaShift AXS* sur le site sram.com.

Retire o conector do fio elétrico do MultiClic do orifício do AXS. Para os MultiClics usados com extensões de guidador VukaShift AXS, consulte o *Manual do Utilizador do VukaShift AXS* em sram.com.

Entfernen Sie den MultiClic-Kabelstecker vom AXS-Anschluss. Lesen Sie bei Verwendung von MultiClics mit VukaShift AXS-Extensions in der *VukaShift AXS Bedienungsanleitung* auf sram.com nach.

Rimuovere il connettore del cavo MultiClic dal porta AXS. Per i MultiClic usati con le barre di estensione VukaShift AXS, consultare il *manuale utente VukaShift AXS* all'indirizzo sram.com.

MultiClic ワイヤー・コネクタを AXS ポートから取り外します。VukaShift AXS エクステンション・バーに使用している MultiClic については、sram.com に掲載されている *VukaShift AXS ユーザー・マニュアル*を参照してください。

Retire el conector del cable del MultiClic del orificio del AXS. Para los MultiClics usados con barras de extensión VukaShift AXS, consulte el *manual de usuario de VukaShift AXS* en sram.com.

Verwijder het MultiClic-kabelaansluitstuk uit de AXS-poort. Voor MultiClics gebruikt met VukaShift AXS-opzetsturen, raadpleeg de *VukaShift AXS Gebruikershandleiding* op sram.com.

从 AXS 端口卸下 MultiClic 接头。对于与 VukaShift AXS 延伸把配合使用的 MultiClics，请参阅 sram.com 上的《VukaShift AXS 用户手册》。



Remove
Entfernen
Quitar

Retirer
Rimuovere
Verwijderen

Retirar
取り外し
拆卸



Adjust
Einstellen
Ajustar

Régler
Regolare
Afstellen

Ajustar
調節
調節

1 2



2



3

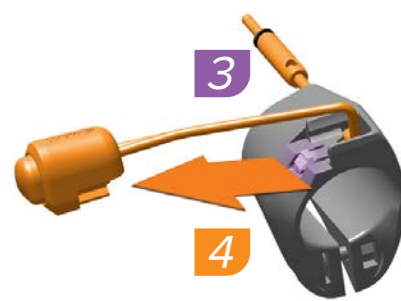

For MultiClics with ClampClics: Remove the brake according to the brake manufacturer's instructions. Use a 2 mm hex wrench to loosen the clamp bolt and remove the ClampClic.

Use a small flat head screwdriver to press down on the tab and remove the MultiClic from the mount.

Für MultiClics mit ClampClics: Bauen Sie die Bremse gemäß den Herstelleranweisungen aus. Lösen Sie mit einem 2-mm-Inbusschlüssel die Klemmschraube und entfernen Sie den ClampClic.

Drücken Sie mit einem kleinen Schlitzschraubendreher die Nase nach unten und entfernen Sie den MultiClic aus der Aufnahme.

Para MultiClic con ClampClic: retire el freno siguiendo las instrucciones del fabricante del freno. Utilice una llave Allen de 2 mm para aflojar el perno de la abrazadera y retirar el ClampClic.

Utilice un destornillador pequeño de punta plana para presionar la lengüeta y retirar el MultiClic del soporte.

Pour les MultiClics montés sur les ClampClics : retirez les freins conformément aux instructions du fabricant des freins. À l'aide d'une clé hexagonale de 2 mm, desserrez la vis de fixation puis retirez le ClampClic.

À l'aide d'un petit tournevis à tête plate, appuyez sur la languette afin de libérer le MultiClic de son support.

Per MultiClic con ClampClic: rimuovere il freno secondo le istruzioni del produttore dei freni. Usare una chiave esagonale da 2 mm per allentare la vite di bloccaggio e rimuovere il ClampClic.

Utilizzare un piccolo cacciavite a testa piatta per premere sulla linguetta e rimuovere il MultiClic dal supporto.

Voor MultiClics met ClampClics: Verwijder de rem volgens de aanwijzingen van de remfabrikant. Draai de vastzetbout los met behulp van een 2 mm inbussleutel en verwijder de ClampClic.

Gebruik een kleine platkopschroevendraaier om het lipje omlaag te duwen en de MultiClic uit de beugel te verwijderen.

Para MultiClics com ClampClics: Retire o travão conforme as instruções do fabricante do travão. Use uma chave sextavada de 2 mm para afrouxar o perno da braçadeira e retire o ClampClic.

Use uma chave de parafusos pequena com cabeça achatada para empurrar para baixo a aba, e retirar o MultiClic do suporte de montagem.

ClampClic で取り付けした MultiClic の場合：ブレーキ・メーカーの説明書に従って、ブレーキを取り外します。2 mm のヘキサレンチを使用してクランプ・ボルトを緩め、ClampClic を取り外します。

小さなマイナス・ドライバーを使用してタブを押し下げ、MultiClic をマウントから取り外します。

对于带 ClampClics 的 MultiClics : 按照刹车厂商的说明卸下刹车。用 2 mm 六角扳手拧松夹紧螺栓并卸下 ClampClic。

用一把小的平头螺丝刀向下按压突耳，从支座卸下 MultiClic。



Remove
Entfernen
Quitar

Retirer
Rimuovere
Verwijderen

Retirar
取り外し
拆卸



Adjust
Einstellen
Ajustar

Régler
Regolare
Afstellen

Ajustar
調節
調整

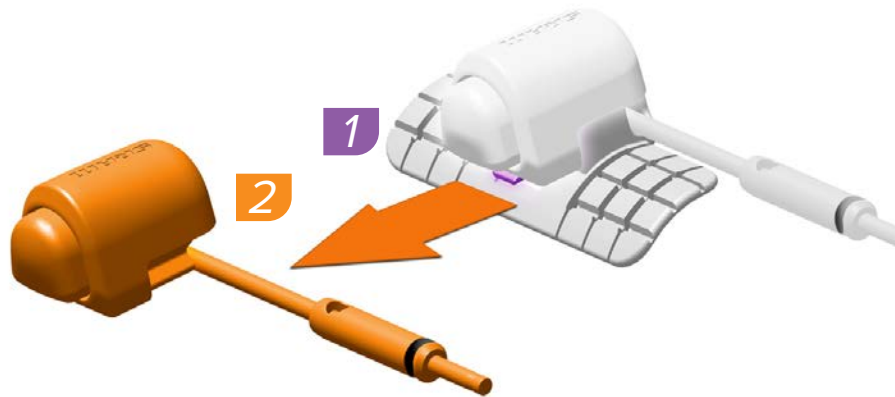

For MultiClic with Wing: Remove handlebar tape.

Use a small flat head screwdriver to press down on the tab and remove the MultiClic from the mount.

Für MultiClics mit Flügel: Entfernen Sie das Lenkerband.

Drücken Sie mit einem kleinen Schlitzschraubendreher die Nase nach unten und entfernen Sie den MultiClic aus der Aufnahme.

Para MultiClic con ala: retire la cinta de manillar.

Utilice un destornillador pequeño de punta plana para presionar la lengüeta y retirar el MultiClic del soporte.

Pour les MultiClics montés sur leur support : retirez la guidoline.

À l'aide d'un petit tournevis à tête plate, appuyez sur la languette afin de libérer le MultiClic de son support.

Per MultiClic con aletta: rimuovere il nastro del manubrio.

Utilizzare un piccolo cacciavite a testa piatta per premere sulla linguetta e rimuovere il MultiClic dal supporto.

Voor MultiClic met vleugel: Verwijder de stuurtape.

Gebruik een kleine platkopschroevendraaier om het lipje omlaag te duwen en de MultiClic uit de beugel te verwijderen.

Para MultiClic com asa: Retire a fita do guiador

Use uma chave de parafusos pequena com cabeça achatada para empurrar para baixo a aba, e retirar o MultiClic do suporte de montagem.

ウイングで取り付けした MultiClic の場合： ハンドルバーのテープを取り除きます。

小さなマイナス・ドライバーを使用してタブを押し下げ、MultiClic をマウントから取り外します。

对于带翼的 MultiClics： 卸下车把带。

用一把小的平头螺丝刀向下按压突耳，从支座卸下 MultiClic。



Remove
Entfernen
Quitar

Retirer
Rimuovere
Verwijderen

Retirar
取り外し
拆卸



Adjust
Einstellen
Ajustar

Régler
Regolare
Afstellen

Ajustar
調節
調節

Blip and Clic Installation - Aero

Einbau von Blips und Clics - Aero-
Lenker

Instalación de Blip y Clic - Aero

Installation des Blips et des Clics -
Aero

Instalazione Blip e Clic - Aero

Blips en Clics installatie - Aero

Instalação de Blip e Clic - Aero

BlipおよびClicの取り付け - Aero

Blip 和 Clic 安装 - Aero

NOTICE

Clean the mount surface with isopropyl alcohol before attaching the Blip.

Each wire should be moderately slack at the connector, when secured to the bar, to prevent damage in the event of a crash.

Use electrical tape to secure wires to the handlebar and secure any loose wires. Do not wrap electrical tape over the Blip button as it can interfere with button function.

Handlebar tape must be wrapped over or around each Blip button to secure it to the handlebar when a Blip grip or Blip bar clamp is not used.

AVIS

Nettoyez la surface de fixation à l'alcool isopropylique avant d'attacher le Blip.

Pour éviter tout dommage dans le cas d'une chute, vérifiez que chaque fil, une fois attaché au cintre, n'est pas trop tendu au niveau du connecteur.

À l'aide de ruban d'électricien, attachez les fils sur le cintre et protégez le surplus des fils. Ne collez pas de ruban d'électricien sur le bouton Blip car cela pourrait nuire à son bon fonctionnement.

Si vous n'utilisez pas de collier de serrage pour Blip, ou de Blip grip, enrroulez de la guidoline par-dessus ou autour du bouton Blip pour le fixer correctement au cintre.

NOTIFICAÇÃO

Limpe a superfície de montagem com álcool isopropílico antes de fixar o Blip.

Cada fio eléctrico deverá ficar moderadamente frouxo no conector, quando fixado no guiador, para evitar danos em caso de acidente da bicicleta.

Use fita de electricista para fixar os fios eléctricos ao guiador e trate de fixar quaisquer fios eléctricos que estejam soltos. Não enrole fita de electricista por cima do botão do Blip, porque pode interferir com o funcionamento do botão.

A fita para guiadores terá que ser enrolada por cima ou em volta de cada botão Blip para o fixar ao guiador, quando não se usar uma braçadeira para guiador Blip grip ou Blip.

HINWEIS

Reinigen Sie die Montageoberfläche mit Isopropyl-Alkohol, bevor Sie den Blip anbringen.

Nach der Montage am Lenker sollten alle Kabel am Stecker ein wenig Spiel aufweisen, um im Fall eines Sturzes Schäden zu vermeiden.

Fixieren Sie die Kabel mit Isolierband am Lenker und achten Sie darauf, alle losen Kabel zu fixieren. Wickeln Sie kein Isolierband über die Blip-Taste, da dies die Funktion der Taste beeinträchtigen könnte.

Sie müssen Lenkerband um oder über jede Blip-Taste wickeln, um sie am Lenker zu befestigen, wenn Sie keinen Blip grip oder keine Blip-Lenkerschelle verwenden.

AVVISO

Pulire la superficie di montaggio con alcol isopropilico prima di fissare il Blip.

Ciascun cavo deve essere sufficientemente lasco in corrispondenza del connettore quando fissato alla barra, per evitare danni in caso di incidente.

Utilizzare del nastro isolante per fissare i cavi al manubrio e fissare eventuali cavi lenti. Non avvolgere il nastro isolante sul pulsante Blip in quanto potrebbe interferire con il funzionamento del pulsante.

Del nastro per manubrio deve essere avvolto sopra o intorno a ciascun pulsante Blip per fissarlo al manubrio quando non viene utilizzato un Blip grip o un morsetto per barre Blip.

注意事項

Blipを取り付ける前に、取り付け箇所の表面をイソプロピル・アルコールできれいにします。

各ワイヤーは衝撃による損傷を防ぐため、バーに固定する際、コネクター部分でほどよいたるみを持たせます。

ワイヤーは絶縁用テープを使用してハンドルバーに固定し、ばらけている部分をきちんと固定します。絶縁用テープでBlipボタンを覆わないでください。ボタンの機能に影響を及ぼすことがあります。

Blip grip または Blip のパー・クランプを使用しないときは、必ずハンドルバー・テープで各 Blip ボタンの上または周りを包むようにして巻き、ハンドルバーに固定します。

AVISO

Antes de fijar el mando Blip al manillar, limpie la superficie de fijación con alcohol isopropílico.

Una vez fijado al manillar, cada uno de los cables debe quedar con una pequeña holgura a la altura del conector para evitar que pueda dañarse en caso de accidente.

Utilice cinta aislante para fijar los cables al manillar y sujete los cables que estén sueltos. Procure que la cinta aislante no cubra el botón del mando Blip, pues podría interferir con su funcionamiento.

Si no utiliza un soporte Blip grip o una abrazadera de manillar para mandos Blip para fijar cada uno de los mandos Blip al manillar, deberá poner cinta aislante alrededor o encima de él.

MEDEDELING

Reinig het montagevlak met isopropylalcohol voordat u de Blip vastmaakt.

Elke kabel moet redelijk los op het aansluitstuk zitten wanneer het aan de stuurstang wordt bevestigd om schade in geval van een val te vermijden.

Bevestig de kabels aan het stuur met isolatieplakband en maak losse kabels vast. Breng geen isolatieplakband op de Blip-knop aan, dit kan de werking van de knop verstoren.

Breng stuurtape rond en over elke Blip-knop aan om hem in het stuur vast te zetten wanneer er geen Blip grip of Blip-stuurklem wordt gebruikt.

注意

固定 Blip 前请用异丙醇清洁安装面。

固定到车把上时，所有导线应适度松弛地连在接头上，以免在撞车事故中被损坏。

用电工胶带将导线（包括所有松弛的导线）固定到车把上。请勿在 Blip 按钮上缠绕电工胶带，以免干扰按钮功能。

如未使用 Blip grip 或 Blip 车把夹，则车把带必须缠绕在所有 Blip 按钮上或周围，以便将 Blip 固定到车把上。

Blip Wire Length

Länge des Blip-Kabels

Longitud del cable del mando Blip

Longueur des fils des Blips

Lunghezza cavo del Blip

Langte van de Blip-kabels

Comprimento dos fios eléctricos Blip

Blip ワイヤーの長さ

Blip 导线长度

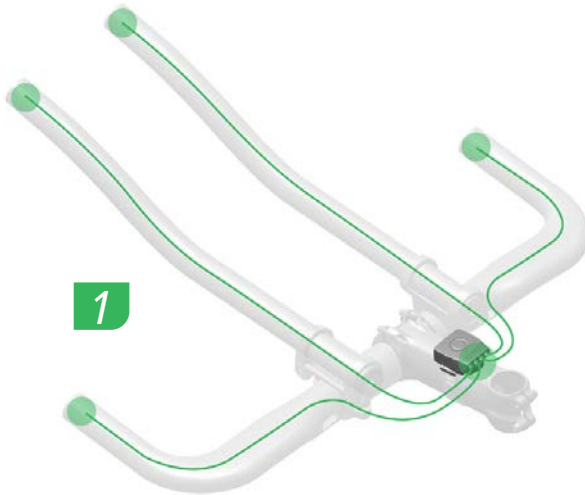

Measure the distance from the Blip location to the BlipBox and select the most appropriate Blip wire length from the available Blips.

The Blip wires can be routed internally or externally. Test fit the Blip location and wire routing before attaching the Blip to ensure the correct wire length is used.

Messen Sie den Abstand von der Position des Blips zur BlipBox, und wählen Sie aus den verfügbaren Blips die am besten geeignete Kabellänge.

Die Blip-Kabel können innen oder außen verlegt werden. Überprüfen Sie die Blip-Position und die Kabelverlegung, bevor Sie den Blip befestigen, um sicherzustellen, dass Sie die richtige Kabellänge verwenden.

Mida la distancia desde la ubicación del Blip hasta el BlipBox y seleccione la longitud de cable más adecuada entre los Blip disponibles.

Los cables del Blip se pueden dirigir interna o externamente. Pruebe el ajuste de la ubicación del Blip y la trayectoria del cable antes de colocar el Blip para garantizar que está usando la longitud de cable correcta.

Mesurez la distance entre l'emplacement du Blip et la BlipBox puis sélectionnez la longueur de fil la plus adaptée pour le Blip parmi celles fournies.

Les fils des Blips peuvent passer à l'intérieur ou à l'extérieur du cadre. Pour vérifier que la longueur du fil est correcte, testez l'emplacement du Blip ainsi que le passage du fil avant d'attacher le Blip.

Misurare la distanza dalla posizione Blip alla BlipBox e selezionare la lunghezza del cavo del Blip più appropriata dai Blip disponibili.

I cavi dei Blip possono essere instradati internamente o esternamente. Controllare la posizione del Blip e il percorso del cavo prima di fissare il Blip per assicurarsi di aver utilizzato la corretta lunghezza del cavo.

Meet de afstand vanaf de Blip-locatie tot aan de BlipBox en selecteer de meest gepaste Blip-kabellengte uit de beschikbare Blips.

De Blip-kabels kunnen zowel aan de binnens als buitenkant worden geleid. Test de Blip-locatie en de kabelgeleiding uit voordat u de Blip vastmaakt om zich ervan te verzekeren dat de juiste kabellengte wordt gebruikt.

Meça a distância desde o local do Blip até ao BlipBox e seleccione o comprimento mais apropriado do fio eléctrico Blip, escolhendo entre os Blips disponíveis.

Os fios eléctricos Blip podem ser encaminhados internamente ou externamente. Faça um teste da colocação do Blip no local, juntamente com o encaminhamento dos fios eléctricos, antes de fixar o Blip, para se assegurar de que usou o comprimento correcto de fio.

Blip の位置から BlipBox までの距離を計測し、使用する Blip から最もふさわしい Blip ワイヤーの長さを選択します。

Blip ワイヤーは、内部または外部のどちらにもルーティングできます。Blip を取り付ける前に、Blip の位置とワイヤーのルーティングのフィット具合をテストし、必ず正しいワイヤーの長さを使用してください。

測量 Blip 的位置到 BlipBox 的距离，然后从可用的 Blips 中选择最合适的 Blip 导线长度。

Blip 导线可在内部或外部走线。固定 Blip 前请测试 Blip 的位置和线路是否合适，以确保适当的导线长度。



Measure
Messen
Medir

Mesurer
Misurare
Meten

Medir
計測
測量

Blip Installation

Montage der Blips
Instalación de los Blips

Installation des Blips
Installazione Blip
Blips installatie

Instalação do Blip
Blip の取り付け
Blip 安装

1

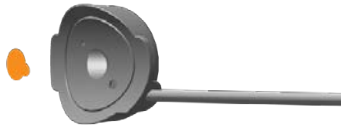

Remove the adhesive backing paper.

Retirez la protection en papier de l'adhésif.

Retire o papel que recobre o adesivo.

Entfernen Sie die Schutzfolie von der Klebefläche.

Rimuovere il supporto adesivo di carta.

接着面の裏紙をはがします。

Retire el papel posterior que cubre el adhesivo.

Verwijder het afdekpapier aan de achterkant.

撕掉胶底纸。

2

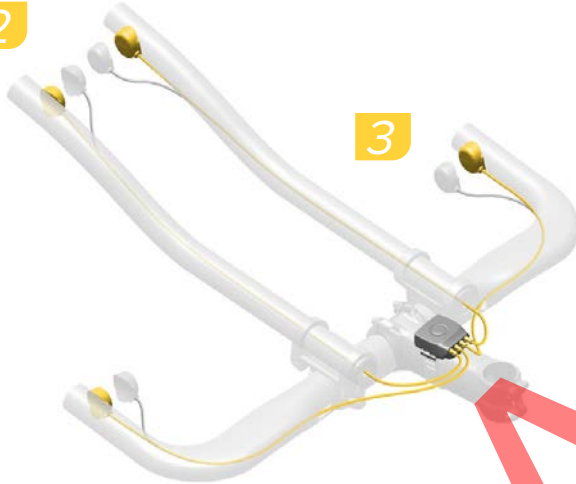

3

Attach each Blip to the bar. Route each Blip wire internally or externally to the BlipBox.

Insert each wire connector into the BlipBox; left \ominus , right \oplus .

The wire connector is fully inserted when the detent is felt.

Befestigen Sie die Blips am Lenker. Verlegen Sie die Blip-Kabel innen oder außen zur BlipBox.

Stecken Sie die Kabelstecker in die BlipBox; links \ominus , rechts \oplus .

Der Kabelstecker ist vollständig eingesteckt, wenn er spürbar einrastet.

Conecte cada Blip al manillar. Dirija cada cable del Blip interna o externamente hasta el BlipBox.

Inserte cada conector de cable en el BlipBox; izquierdo \ominus , derecho \oplus .

El conector del cable estará totalmente insertado cuando perciba que hace tope.

Fixez chaque Blip au cintre. Faites passer le fil de chaque Blip à l'intérieur ou à l'extérieur du cadre jusqu'à la BlipBox.

Insérez chaque connecteur de fil dans la BlipBox : à gauche \ominus et à droite \oplus .

Le connecteur du fil est parfaitement inséré lorsque vous sentez que vous dépassez le cran.

Fissare ciascun Blip alla barra. Instradare ogni cavo del Blip internamente o esternamente alla BlipBox.

Inserire ogni connettore del cavo nella BlipBox; a sinistra \ominus , a destra \oplus .

Il connettore del cavo è inserito completamente quando se ne avverte l'arresto.

Bevestig elke Blip aan het stuur. Leid elke Blip-kabel aan de binnen- of buitenkant naar de BlipBox.

Stop elk kabelaansluitstuk in de BlipBox; links \ominus , rechts \oplus .

Het kabelaansluitstuk is volledig ingebracht wanneer het palletje wordt gevoeld.

Fixe cada um dos Blips no guiador. Encaminhe cada cabo eléctrico Blip internamente ou externamente para o BlipBox.

Insira cada conector de fio eléctrico para dentro do BlipBox; esquerda \ominus , direita \oplus .

O conector do fio eléctrico está completamente inserido quando se sentir que encaixou.

各 Blip をバーに取り付けます。各 Blip ワイヤーを、内部または外部から BlipBox へとルーティングします。

各ワイヤーのコネクターを BlipBox に挿入します：左が \ominus 、右が \oplus 。

戻り止めに収まった感触があれば、ワイヤーのコネクターは完全に挿入されています。

将每一 Blip 固定到车把上。将每一 Blip 导线通过内部或外部布线与 BlipBox 相连。

分别将每一导线接头插入 BlipBox; 左 \ominus 右 \oplus 。

当感觉棘爪勾住了，则表明导线接头完全插好了。



Remove
Entfernen
Quitar

Retirer
Rimuovere
Verwijderen

Retirar
取り外し
拆卸



Install
Einbauen
Instalación

Installer
Installare
Monteren

Instalar
取り付け
安装

BlipGrip Installation

Montage des BlipGrip

Instalación del soporte BlipGrip

Installation du BlipGrip

Installazione BlipGrip

BlipGrip installatie

Instalação do BlipGrip

BlipGrip の取り付け

BlipGrip 安装

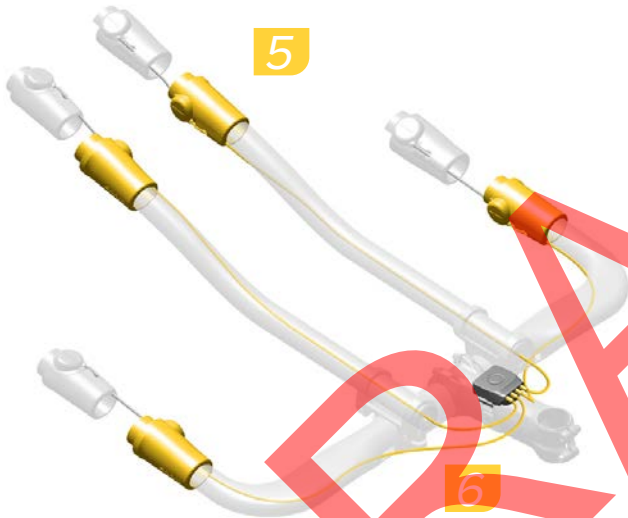
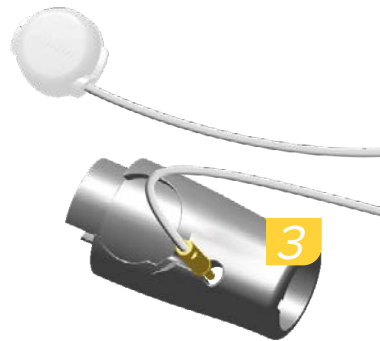
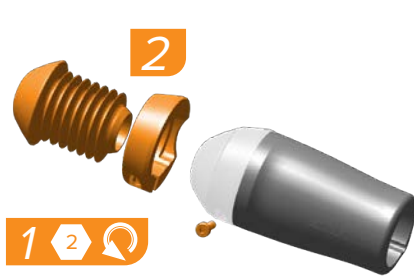

Install and rotate the BlipGrip to the desired position.

Insert each wire into the BlipBox; left \ominus , right \oplus .

Montieren Sie den BlipGrip und drehen Sie ihn in die gewünschte Position.

Stecken Sie die Kabel in die BlipBox; links \ominus , rechts \oplus .

Instale el soporte BlipGrip y gírelo hasta la posición deseada.

Inserte en el módulo BlipBox cada uno de los cables: izquierdo \ominus , derecho \oplus .

Installez puis faites tourner le BlipGrip dans la position souhaitée.

Insérez chaque fil dans la BlipBox : gauche dans le \ominus , et droit dans le \oplus .

Installare e ruotare il BlipGrip fino alla posizione desiderata.

Inserire ciascun cavo nella BlipBox; sinistra \ominus , destra \oplus .

Installeer en draai de BlipGrip naar de gewenste positie.

Steek elke kabel in de BlipBox; links \ominus , rechts \oplus .

Instale e rode o BlipGrip para a posição desejada.

Insira cada um dos fios eléctricos no BlipBox: esquerdo \ominus , direito \oplus .

BlipGrip を取り付け、希望の位置に回転させます。

各ワイヤーを BlipBox に挿入します：左が \ominus 、右が \oplus 。

将 BlipGrip 安装并旋转到理想位置。

分别将每一导线插入 BlipBox; 左 \ominus 右 \oplus 。

Install the clamp, tighten the bolt and press the end cap into the bar.

Bringen Sie die Schelle an, ziehen Sie die Schraube fest und drücken Sie die Endkappe in den Lenker.

Instale la abrazadera, apriete el tornillo y presione la tapa del extremo para encajarla en el manillar.

Installez le collier de serrage, serrez le boulon, puis enfoncez l'embout dans le cintre.

Installare il morsetto, serrare il bullone e premere il cappuccio terminale nella barra.

Installeer de klem, draai de bout vast en druk de eindkap in het stuur.

Instale a braçadeira, aperte o perno e enfie com força a capa da extremidade na barra.

クランプを取り付け、ボルトを締め、エンド・キャップをバーの内部に押し入れます。

安装车把夹，拧紧螺栓并将端盖按压到车把里。



8 2 1.5 N·m (13 in·lb)

Remove
Entfernen
Quitar

Retirer
Rimuovere
Verwijderen

Retirar
取り外し
拆卸

Install
Einbauen
Instalación

Installer
Installare
Monteren

Instalar
取り付け
安装

Torque
Drehmoment
Par de apriete

Serrage
Coppia
Aandremoment

Momento de torção
締め付け
扭紧

Clics Installation

Einbau der Clics
Instalación de los Clics

Installation des Clics
Installazione dei Clic
Clics installatie

Instalação de Clics
Clic の取り付け
Clics 安装



1

Install each Clic wire internally through the bar extension to the BlipBox.

Insert and press each Clic plug into the end of the bar.

Insert each wire connector into the BlipBox; left \ominus , right \oplus .

The wire connector is fully inserted when the detent is felt.

Führen Sie jedes Clic-Kabel durch das Innere des Lenkeraufsatzes zur BlipBox.

Drücken Sie die Clic-Stopfen in die Enden des Lenkers.

Stecken Sie die Kabelstecker in die BlipBox; links \ominus , rechts \oplus .

Der Kabelstecker ist vollständig eingesteckt, wenn er spürbar einrastet.

Cada uno de los cables de los Clics debe llevarse por dentro de la extensión del manillar hasta el BlipBox.

Inserte y presione cada uno de los tapones de los Clics en el extremo del manillar.

Inserte cada conector de cable en el BlipBox; izquierdo \ominus , derecho \oplus .

El conector del cable estará totalmente insertado cuando perciba que hace tope.

Faites passer le fil de chaque Clic à l'intérieur de l'extension aérodynamique jusqu'à la BlipBox.

Insérez puis enfoncez le bouchon du Clic à l'intérieur de l'extrémité du cintre.

Insérez chaque connecteur de fil dans la BlipBox : à gauche \ominus et à droite \oplus .

Le connecteur du fil est parfaitement inséré lorsque vous sentez que vous dépassez le cran.

Installare ogni cavo Clic all'interno attraverso l'estensione della barra fino alla BlipBox.

Inserire e premere ogni tappo Clic nell'estremità della barra.

Inserire ogni connettore del cavo nella BlipBox; a sinistra \ominus , a destra \oplus .

Il connettore del cavo è inserito completamente quando se ne avverte l'arresto.

Leid elke Clic-kabel intern door het opzetstuur richting de BlipBox.

Duw elke Clic-plug in het uiteinde van het opzetstuur.

Stop elk kabelaansluitstuk in de BlipBox; links \ominus , rechts \oplus .

Het kabelaansluitstuk is volledig ingebracht wanneer het palletje wordt gevoeld.

Instale cada fio eléctrico do Clic internamente através da extensão do guiador, até ao BlipBox.

Insira e aperte cada tampão do Clic para dentro da extremidade do guiador.

Insira cada conector de fio eléctrico para dentro do BlipBox; esquerda \ominus , direita \oplus .

O conector do fio eléctrico está completamente inserido quando se sentir que encaixou.

各 Clic のワイヤーを、バー・エクステンションの内部を通して BlipBox に取り付けます。

各 Clic プラグをバーの先端に挿入して押し込みます。

各ワイヤーのコネクターを BlipBox に挿入します：左が \ominus 、右が \oplus 。

戻り止めに収まった感触があれば、ワイヤーのコネクターは完全に挿入されています。

将每根 Clic 导线装入并穿过延伸把内部，最终与 BlipBox 连接。

分别将一个 Clic 塞子压入延伸把的端部。

分别将每一导线接头插入 BlipBox; 左 \ominus 右 \oplus 。

当感觉棘爪勾住了，则表明导线接头完全插好了。



Install
Einbauen
Instalación

Installer
Installare
Monteren

Instalar
取り付け
安装

Handlebar Tape Installation

Anbringen des Lenkerbands
Instalación de la cinta de manillar

Installation de la guidoline
Installazione nastro per manubrio
Stuurtape aanbrengen

Instalação da fita para guidadores
ハンドルバー・テープの取り付け
车把带安装



Wrap handlebar tape around or over the Blip to secure it to the handlebar or extension.

Enroulez de la guidoline autour ou par-dessus le Blip pour l'attacher solidement au cintre ou à l'extension.

Enrole a fita para guidadores em volta ou por cima do Blip para o fixar ao guidador ou extensão.

NOTICE

The adhesive tab alone will not secure the Blip to the handlebar or extension. Handlebar tape secures the Blip to the bar.

When removing handlebar tape, do not pull the Blip wire from the BlipBox or AXS shifter.

AVIS

La languette adhésive n'est pas suffisante pour attacher solidement le Blip au cintre ou à l'extension. La guidoline permet d'attacher solidement le Blip au cintre.

En retirant la guidoline, ne déconnectez pas le fil du Blip inséré dans la BlipBox ou dans le levier de dérailleur AXS.

NOTIFICAÇÃO

O pedaço de adesivo por si só não consegue fixar o Blip ao guidador ou extensão. A fita para guidadores fixa o Blip à barra do guidador.

Quando retirar a fita para guidadores, não puxe o fio eléctrico Blip para fora do BlipBox nem do comando de mudanças AXS.

Wickeln Sie Lenkerband um oder über den Blip, um ihn am Lenker oder Lenkeraufsatz zu fixieren.

Avvolgere il nastro per manubrio intorno o sopra il Blip per fissarlo al manubrio o all'estensione.

ハンドルバー・テープを Blip の周りまたは上を包むようにして巻き、ハンドルバーまたはエクステンションにしっかりと固定します。

HINWEIS

Das Klebeband alleine reicht nicht aus, um den Blip am Lenker oder Lenkeraufsatz zu fixieren. Das Lenkerband fixiert den Blip am Lenker.

Wenn Sie das Lenkerband entfernen, ziehen Sie nicht das Blip-Kabel aus der BlipBox oder dem AXS-Schalthebel.

AVVISO

La linguetta adesiva da sola non potrà fissare il Blip al manubrio o all'estensione. Il nastro per manubrio fissa il Blip alla barra.

Quando si rimuove il nastro per manubrio, non tirare il cavo Blip dalla BlipBox o dal telecomando AXS.

注意事項

接着タブだけでは、Blip をハンドルバーまたはエクステンションにしっかりと固定することはできません。ハンドルバー・テープによって、Blip がバーに固定されます。

ハンドルバー・テープを取り外す際は、BlipBox または AXS シフターから Blip のワイヤーを引っ張らないでください。

Ponga cinta de manillar alrededor del mando Blip o encima de él para fijarlo al manillar o a la extensión.

Wikkel stuurtape rond of op de Blip om het op het stuur of opzetstuur vast te zetten.

将车把带缠绕在 Blip 上或周围，将其固定在车把或延伸把上。

AVISO

La pestaña adhesiva no basta por sí sola para fijar el mando Blip al manillar o a la extensión. El mando Blip se fija al manillar con cinta de manillar.

Al retirar la cinta de manillar, no tire del cable del Blip para evitar separarlo del BlipBox o el cambiador AXS.

MEDEDELING

Alleen het stukje plakband gebruiken is onvoldoende om de Blip stevig op het stuur of opzetstuur vast te zetten. Stuurtape zet de Blip op het stuur vast.

Als u de stuurtape afhaalt, trek de Blip-kabel niet van de BlipBox of AXS-shifter.

注意

单凭胶粘片不能将 Blip 固定在车把或延伸把上。车把带可将 Blip 固定在把上。

卸除车把带时请勿从 BlipBox 或 AXS 指拨上拉 Blip 导线。



Install
Einbauen
Instalación

Installer
Installare
Monteren

Instalar
取り付け
安装

Blip Installation - Road

Montage der Blips - Rennradlenker
Instalación del Blip - Carretera

Installation des Blips - Vélo de route
Installazione Blip - Strada
Blips installatie - Racefiets

Instalação do Blip - Estrada
Blip の取り付け - ロード
Blip 安装 - 公路自行车

Blip Wire Length

Länge des Blip-Kabels
Longitud del cable del Blip

Longueur des fils des Blips
Lunghezza cavo del Blip
Lengte van de Blip-kabels

Comprimento do fio eléctrico Blip
Blip ワイヤーの長さ
Blip 导线长度

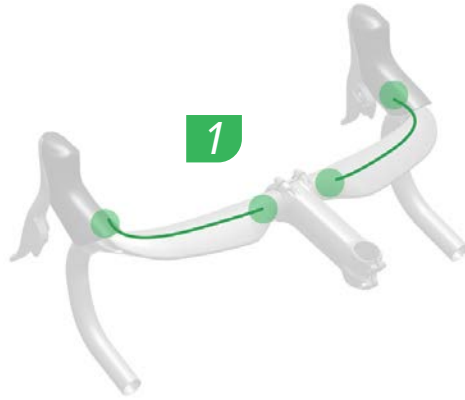

Select the appropriate Blip wire length.

Wählen Sie die passende Blip-Kabellänge.

Seleccione un cable de longitud adecuada para el mando Blip.

Sélectionnez la longueur de fil la plus adaptée pour le Blip.

Selezionare l'appropriata lunghezza del cavo del Blip.

Selecteer de gepaste lengte van de Blip-kabel.

Selecione o comprimento apropriado do fio eléctrico Blip.

最適な Blip ワイヤーの長さを選択します。

选择适当的 Blip 导线长度。

Blip Installation

Montage der Blips
Instalación del Blip

Installation des Blips
Installazione Blip
Blips installatie

Instalação do Blip
Blip の取り付け
Blip 安装

The BlipClamp bar clamp is compatible with 31.8 mm diameter handlebars.

Die BlipClamp-Lenkerschelle ist für Lenker mit 31,8 mm Durchmesser vorgesehen.

La abrazadera de manillar BlipClamp es compatible con manillares de 31,8 mm de diámetro.

Le collier de serrage BlipClamp est compatible avec les cintres de 31,8 mm de diamètre.

Il morsetto BlipClamp è compatibile con manubri di diametro di 31,8 mm.

De BlipClamp-stuurklem is compatibel met 31,8 mm diameter sturen.

O grampo para a barra do guiador do BlipClamp é compatível com os guiadores de 31,8 mm de diâmetro.

BlipClamp のバー・クランプは、直径 31.8 mm のハンドルバーに対応しています。

BlipClamp 车把夹与 31.8 mm 直径的车把兼容。

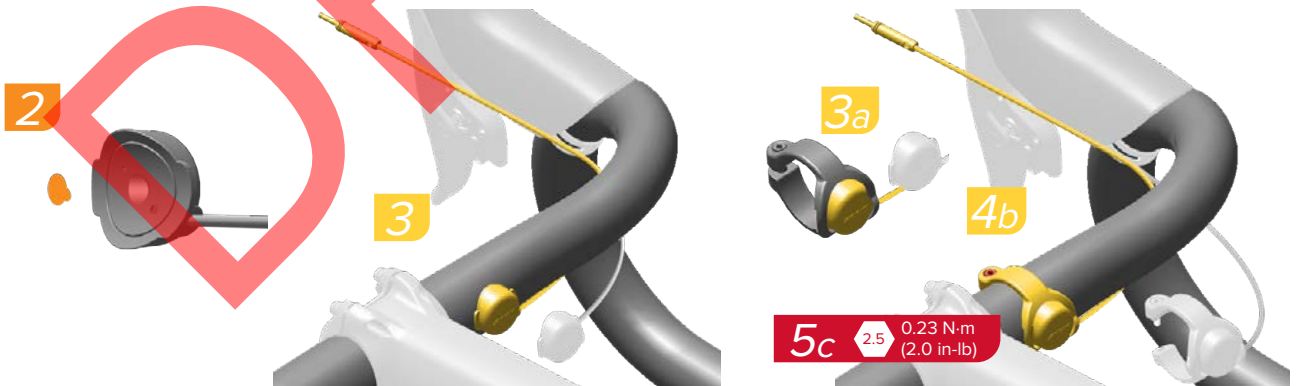

Attach the Blip to the handlebar with or without the BlipClamp.

Bringen Sie den Blip mit der BlipClamp-Schelle oder ohne diese am Lenker an.

Fije el mando Blip al manillar con o sin la abrazadera BlipClamp.

Attachez le Blip au cintre avec ou sans le BlipClamp.

Collegare il Blip al manubrio con o senza il BlipClamp.

Maak de Blip aan het stuur vast, met of zonder de BlipClamp.

Fixe o Blip ao guiador com ou sem o grampo BlipClamp.

Blip は、BlipClamp を使用して、または使用せずにハンドルバーに取り付けます。

将 Blip 固定到车把上时，可使用也可不使用 BlipClamp 车把夹。



Measure
Messen
Medir

Mesurer
Misurare
Meten

Medir
計測
測量



Remove
Entfernen
Quitar

Retirer
Rimuovere
Verwijderen

Retirar
取り外し
拆卸



Install
Einbauen
Instalación

Installare
Installare
Monteren

Instalar
取り付け
安装



Torque
Drehmoment
Par de apriete

Serrage
Coppia
Aandraaimoment

Momento de torção
締め付け
扭紧

Connect to AXS Shifter

Mit dem AXS-Schalthebel verbinden
Conexión al desviador AXS

Connexion au levier de dérailleur
AXS

Collegare al cambio AXS
Verbinden met AXS-shifter

Ligar ao comando de mudanças AXS

AXS シフターへの接続
接続 AXS 指撥



NOTICE

To prevent damage caused by moisture, Blip or Clic wires, or seal plugs, must be installed at all times. Reinstall the plug seal when a wire is removed.

AVIS

Pour éviter tout dommage dû à l'humidité, les fils des Blips ou des Clics, ou les bouchons d'étanchéité, doivent être installés en permanence. Remettez en place le bouchon d'étanchéité à chaque fois que vous retirez un fil.

NOTIFICAÇÃO

Para evitar danos causados por humidade, os fios eléctricos Blip ou Clic ou os tampões vedantes têm que estar sempre instalados. Volte a instalar o tampão vedante quando retirar um fio eléctrico.

HINWEIS

Um Schäden durch Feuchtigkeit zu vermeiden, müs-sen immer Blip- oder Clic-Kabel oder Verschlussstecker montiert sein. Bringen Sie den Verschlussstecker wieder an, wenn Sie ein Kabel entfernen.

AVVISO

Per evitare danni causati da umidità, i cavi dei Blip o Clic o i tappi di tenuta devono essere sempre installati. Reinstallare il tappo quando si rimuove un cavo.

注意事項

湿気による損傷を防ぐため、BlipまたはClicワイヤー、あるいはシール・プラグは、常に取り付けておきます。ワイヤーを取り外したときは、プラグ・シールを再度取り付けます。

AVISO

Para evitar daños por humedad, deben estar siempre colocados los cables del Blip o Clic o sus tapones de sellado. Cada vez que desconecte un cable, vuelva a colocar el tapón de sellado.

MEDEDELING

Om schade door vocht te vermijden, installeer op elk moment de Blip of Clic-kabels of afdichtingspluggen. Plaats de afdichtingsplug terug wanneer een kabel wordt verwijderd.

注意

为了防止潮湿损坏，必须始终安装 Blip 或 Clic 导线或密封塞。卸下导线时请重新安装密封塞。

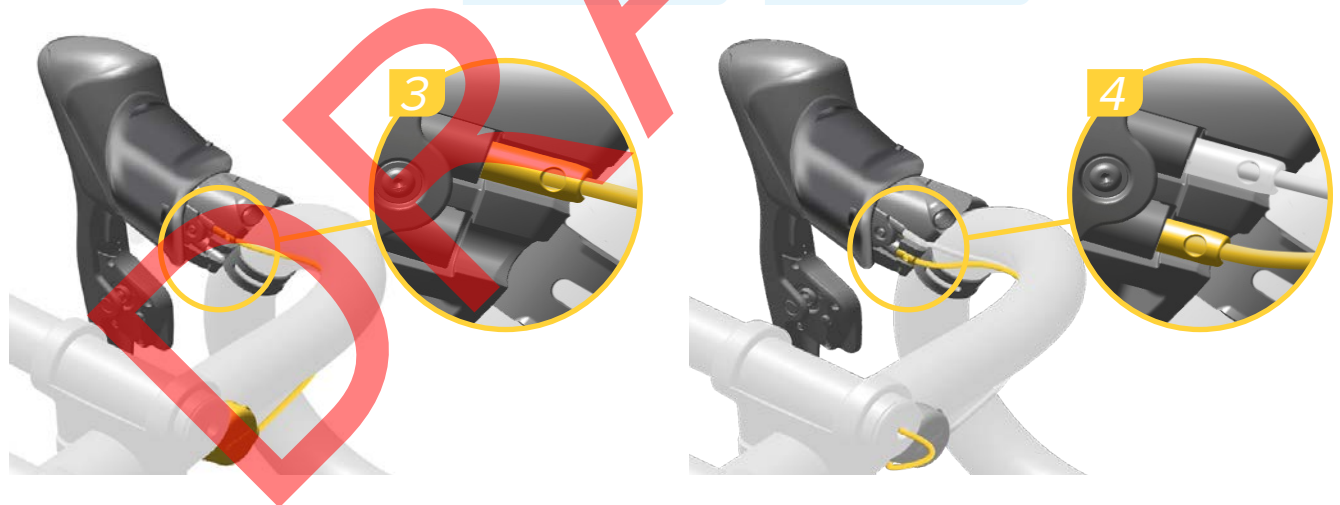

Route the wire from each Blip or Clic to the AXS shifter and insert the wire connectors into the AXS shifter. The wire connector is fully inserted when the detent is felt.

Faites passer le fil de chaque Blip ou Clic jusqu'au levier de dérailleur AXS puis insérez le connecteur du fil dans le levier AXS. Le connecteur du fil est parfaitement inséré lorsque vous sentez que vous dépez le cran.

Encaminhe o fio eléctrico Blip ou Clic desde cada Blip até ao comando de mudanças AXS e insira os conectores do fio no comando de mudanças AXS. O conector do fio eléctrico está completamente inserido quando se sentir encaixar.

Führen Sie das Blip-Kabel von jedem Blip oder Clic zum entsprechenden AXS-Schalthebel und führen Sie die Kabelstecker in den AXS-Schalthebel ein. Der Kabelstecker ist vollständig eingesteckt, wenn er spürbar einrastet.

Instradare il cavo da ogni Blip o Clic al cambio AXS e inserire i connettori del cavo nel cambio AXS. Il connettore del cavo è inserito completamente quando se ne avverte l'arresto.

各 Blip または Clic から、ワイヤーを AXS シフターへとルーティングし、ワイヤー・コネクタを AXS シフター内に挿入します。戻り止めに収まった感触があれば、ワイヤーのコネクタは完全に挿入されています。

Lleve el cable desde cada Blip o Clic hasta la palanca de cambio AXS e inserte en ella los conectores del cable. El conector del cable habrá quedado insertado a fondo cuando note que hace tope.

Leid de kabel vanaf elke Blip of Clic naar de AXS-shifter en breng de kabel aansluitstukken in de AXS-schifter aan. Het kabel aansluitstuk is volledig ingebracht wanneer het palletje wordt gevoeld.

布好每一根从 Blip 或 Clic 到 AXS 指拨的导线，并将导线接头插入 AXS 指拨。当感觉棘爪勾住了，则表明导线接头完全插好了。



Adjust
Einstellen
Ajustar

Régler
Regolare
Afstellen

Ajustar
調節
調整



Remove
Entfernen
Quitar

Retirer
Rimuovere
Verwijderen

Retirar
取り外し
拆卸



Install
Einbauen
Instalación

Installare
Installare
Monteren

Instalar
取り付け
安装



5

6

Fold the hood back onto the shifter.

Secure the wires to the handlebar with electrical tape.

Remettez la cocotte en place sur le levier.

À l'aide de ruban d'électricien, attachez les fils au cintre.

Dobre a cobertura de volta para cima do comando de mudanças.

Fixe os fios eléctricos ao guidador com fita de electricista.

NOTICE

Each wire should be moderately slack when attached to the handlebar to avoid damage in the event of a crash.

AVIS

Pour éviter tout dommage dans le cas d'une chute, les fils ne doivent pas être trop tendus une fois attachés au cintre.

NOTIFICAÇÃO

Cada fio eléctrico deverá ficar moderadamente frouxo quando fixado no guidador, para evitar danos em caso de acidente da bicicleta.

Klappen Sie die Manschette wieder auf den Schalthebel.

Fixieren Sie die Kabel mit Isolierband am Lenker.

Piegare la cuffia all'indietro sul cambio.

Fissare i cavi al manubrio con nastro isolante.

シフター上でフードを折りたたみます。

絶縁用テープでワイヤーをハンドルバーに固定します。

HINWEIS

Sämtliche Kabel sollten nach der Montage am Lenker ein wenig Spiel aufweisen, um im Fall eines Sturzes Schäden zu vermeiden.

AVVISO

Ciascun cavo deve essere sufficientemente lasco quando fissato al manubrio, per evitare danni in caso di incidente.

注意事項

各ワイヤーは衝撃による損傷を防ぐため、ハンドルバーに固定する際、ほどよいたるみを持たせませす。

Repliegue la capucha hacia atrás sobre el módulo de cambio.

Fije los cables al manillar utilizando cinta aislante.

Vouw de kap terug op de shifter.

Maak de kabels aan het stuur vast met isolatieplakband.

將蓋罩合拢到指撥上。

用电工胶带将导线固定到车把上。

AVISO

Los cables deben quedar moderadamente sueltos cuando se conectan al manillar para evitar daños en caso de choque.

MEDEDELING

Elke kabel moet redelijk los zitten wanneer het aan het stuur wordt bevestigd om schade in geval van een val te vermijden.

注意

固定到车把上时，所有导线应适度松弛以免在撞车事故中被损坏。

DRAFT



Adjust
Einstellen
Ajustar

Régler
Regolare
Afstellen

Ajustar
調節
調節

Handlebar Tape Installation

Anbringen des Lenkerbands
Instalación de la cinta de manillar

Installation de la guidoline
Installazione nastro per manubrio
Stuurtape aanbrengen

Instalação da fita para guidadores
ハンドルバー・テープの取り付け
车把带安装

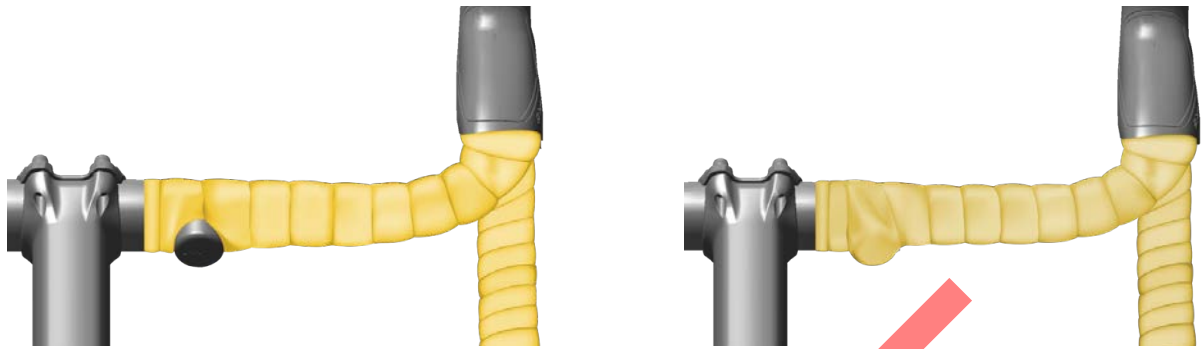

Wrap handlebar tape around or over the Blip to secure it to the handlebar or extension.

NOTICE

The adhesive tab alone will not secure the Blip to the handlebar or extension. Handlebar tape secures the Blip to the bar. When removing handlebar tape, do not pull the Blip wire from the BlipBox or AXS shifter.

Wickeln Sie Lenkerband um oder über den Blip, um ihn am Lenker oder Lenkeraufsatz zu fixieren.

HINWEIS

Das Klebeband alleine reicht nicht aus, um den Blip am Lenker oder Lenkeraufsatz zu fixieren. Das Lenkerband fixiert den Blip am Lenker.

Wenn Sie das Lenkerband entfernen, ziehen Sie nicht das Blip-Kabel aus der BlipBox oder dem AXS-Schalthebel.

Ponga cinta de manillar alrededor del mando Blip o encima de él para fijarlo al manillar o a la extensión.

AVISO

La pestaña adhesiva no basta por sí sola para fijar el mando Blip al manillar o a la extensión. El mando Blip se fija al manillar con cinta de manillar.

Al retirar la cinta de manillar, no tire del cable del Blip para evitar separarlo del BlipBox o el cambiador AXS.

Enroulez de la guidoline autour ou par-dessus le Blip pour l'attacher solidement au cintre ou à l'extension.

AVIS

La languette adhésive n'est pas suffisante pour attacher solidement le Blip au cintre ou à l'extension. La guidoline permet d'attacher solidement le Blip au cintre.

En retirant la guidoline, ne déconnectez pas le fil du Blip inséré dans la BlipBox ou dans le levier de dérailleur AXS.

Avvolgere il nastro per manubrio intorno o sopra il Blip per fissarlo al manubrio o all'estensione.

AVVISO

La linguetta adesiva da sola non potrà fissare il Blip al manubrio o all'estensione. Il nastro per manubrio fissa il Blip alla barra.

Quando si rimuove il nastro per manubrio, non tirare il cavo Blip dalla BlipBox o dal telecomando AXS.

Wikkel stuurtape rond of op de Blip om het op het stuur of opzetstuur vast te zetten.

MEDEDELING

Alleen het stukje plakband gebruiken is onvoldoende om de Blip stevig op het stuur of opzetstuur vast te zetten. Stuurtape zet de Blip op het stuur vast.

Als u de stuurtape afhaalt, trek de Blip-kabel niet van de BlipBox of AXS-shifter.

Enrole a fita para guidadores em volta ou por cima do Blip para o fixar ao guidador ou extensão.

NOTIFICAÇÃO

O pedaço de adesivo por si só não consegue fixar o Blip ao guidador ou extensão. A fita para guidadores fixa o Blip à barra do guidador.

Quando retirar a fita para guidadores, não puxe o fio eléctrico Blip para fora do BlipBox nem do comando de mudanças AXS.

ハンドルバー・テープを Blip の周りまたは上を包むようにして巻き、ハンドルバーまたはエクステンションにしっかりと固定します。

注意事項

接着タブだけでは、Blip をハンドルバーまたはエクステンションにしっかりと固定することはできません。ハンドルバー・テープによって、Blip がバーに固定されます。

ハンドルバー・テープを取り外す際は、BlipBox または AXS シフターから Blip のワイヤーを引っ張らないでください。

将车把带缠绕在 Blip 上或周围，将其固定在车把或延伸把上。

注意

单凭胶粘片不能将 Blip 固定在车把或延伸把上。车把带可将 Blip 固定在把上。

卸除车把带时请勿从 BlipBox 或 AXS 指拨上拉 Blip 导线。



Install
Einbauen
Instalación

Installer
Installare
Monteren

Instalar
取り付け
安装

Shifting

Schalten
Cambio de marchas

Passage des vitesses
Cambio
Schakelen

Meter mudanças
シフティング
変速

Rear Derailleur

Schaltwerk
Desviador trasero

Dérailleur arrière
Deragliatore posteriore
Achterderailleur

Desviador/derailleur traseiro
リア・ディレイラー
后变速器



Press the right **+** Blip or Clic to move the rear derailleur outboard to a smaller cog. Press and hold for multiple shifts.

Drücken Sie den rechten **+** Blip oder Clic, um das Schaltwerk nach außen auf einen kleineren Zahnkranz zu schalten. Halten Sie den Blip oder den Clic gedrückt, um mehrfach zu schalten.

Presione el Blip o Clic derecho **+** para mover el desviador trasero hacia fuera hasta un piñón más pequeño. Manténgalo presionado para realizar varios cambios seguidos.

Appuyez sur le Blip ou le Clic de droite **+** pour déplacer le dérailleur arrière vers l'extérieur sur un plus petit pignon. Maintenez appuyé pour passer plusieurs pignons à la fois.

Premere il Blip o il Clic destro **+** per far scendere il deragliatore posteriore verso l'esterno su una corona più piccola. Premere e tenere premuto per cambi multipli.

Druk op de rechter **+** Blip of Clic om de achterderailleur naar een kleiner tandwiel (buiten) te brengen. Druk en houd ingedrukt voor meerdere schakelingen.

Carregue no Blip ou no Clic da direita **+** para mover o desviador/derailleur traseiro para o lado de "fora" para um carreto mais pequeno. Pressione e segure para meter múltiplas mudanças.

右の **+** の Blip または Clic を押すと、リア・ディレイラーが、より小さなコグへとアウトボードにシフトします。押して保持すると、複数回シフトします。

按压右 **+** Blip 或 Clic, 可将后变速器向外侧移动并靠近小齿盘。按住可完成多次变速。

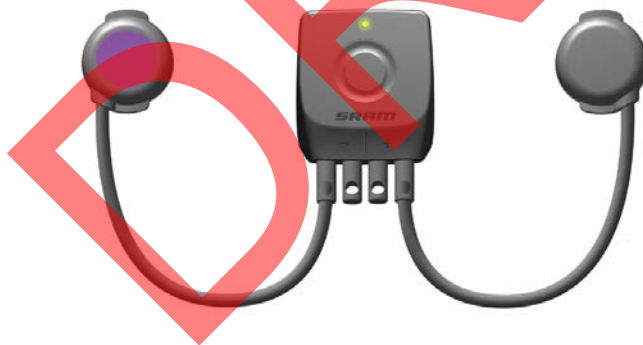

Press the left **-** Blip or Clic to move the rear derailleur inboard to a larger cog. Press and hold for multiple shifts.

Drücken Sie den linken **-** Blip oder Clic, um das Schaltwerk nach innen auf einen größeren Zahnkranz zu schalten. Halten Sie den Blip oder den Clic gedrückt, um mehrfach zu schalten.

Presione el Blip o Clic izquierdo **-** para mover el desviador trasero hacia dentro hasta un piñón más grande. Manténgalo presionado para realizar varios cambios seguidos.

Appuyez sur le Blip ou le Clic de gauche **-** pour déplacer le dérailleur arrière vers l'intérieur sur un plus grand pignon. Maintenez appuyé pour passer plusieurs pignons à la fois.

Premere il Blip o il Clic sinistro **-** per far scendere il deragliatore posteriore verso l'interno su una corona più grande. Premere e tenere premuto per cambi multipli.

Druk op de linker **-** Blip of Clic om de achterderailleur naar een groter tandwiel (binnen) te brengen. Druk en houd ingedrukt voor meerdere schakelingen.

Carregue no Blip ou no Clic da esquerda **-** para mover o desviador/derailleur traseiro para o lado de "dentro" para um carreto maior. Pressione e segure para meter múltiplas mudanças.

左の **-** の Blip または Clic を押すと、リア・ディレイラーが、より大きなコグへとインボードにシフトします。押して保持すると、複数回シフトします。

按压左 **-** Blip 或 Clic, 可将后变速器向内侧移动并靠近大齿盘。按住可完成多次变速。



Front Derailleur
Umwerfer
Desviador delantero

Dérailleur avant
Deragliatore anteriore
Voorderailleur

Desviador/derailleur da frente
フロント・ディレイラー
前变速器

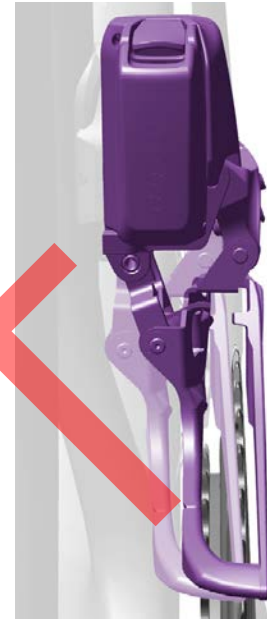

For 2x systems: press both Blips, MultiClics, or Clics simultaneously to move the front derailleur inboard or outboard.

Pour les systèmes 2x : appuyez simultanément sur les deux Blips, MultiClics ou Clics pour déplacer le dérailleur avant vers l'intérieur ou l'extérieur.

Para Sistemas 2x: Presione simultaneamente ambos os Blips, MultiClics ou Clics para mover o desviador/derailleur da frente para "dentro" ou para "fora".

Für 2-fach-Systeme: Drücken Sie beide Blips, MultiClics oder Clics gleichzeitig, um den Umwerfer nach innen oder nach außen zu bewegen.

Per sistemi 2x: premere i Blip, i MultiClic o i Clic contemporaneamente per spostare il deragliatore anteriore verso l'interno o verso l'esterno.

2x システムの場合：両方の Blip、MultiClic、または Clic を同時に押すと、フロント・ディレイラーが、インボードまたはアウトボードにシフトします。

Para los sistemas 2x: presione simultaneamente ambos Blip, MultiClic o Clic para mover el desviador delantero hacia dentro o hacia fuera.

Voor 2x systemen: Druk tegelijkertijd op beide Blips, MultiClics of Clics om de voorderailleur naar binnen of buiten te brengen.

对于 2x 系统：同时按压 Blips、MultiClics 或 Clics，可将前变速器向内侧或外侧移动。

If the derailleurs do not respond, repeat the entire pairing process.

Si les dérailleurs ne répondent pas, répétez l'ensemble du processus de synchronisation.

Se os desviadores/derailleurs não responderem, repita todo o processo de emparelhamento outra vez.

Wenn Schaltwerk und/oder Umwerfer nicht reagieren, wiederholen Sie den gesamten Kopplungsvorgang.

Se i deragliatori non rispondono, ripetere l'intero processo di accoppiamento.

ディレイラーが反応しない場合は、ペアリングのすべての過程をやり直してください。

Si los desviadores no responden, repita todo el proceso de emparejamiento.

Als de derailleurs niet reageren, herhaal de volledige koppelingsprocedure.

如果变速器没有反应，则请重复整个配对操作。



Adjust
Einstellen
Ajustar

Régler
Regolare
Afstellen

Ajustar
調節
调节

Micro Adjustment - Fine Tuning

Mikro-Anpassung - Feinabstimmung

Microajuste - Ajuste fino

Microréglages - Ajustement précis

Microregolazione - Taratura

Micro-aanpassing - Fijnafstelling

Micro ajuste - Ajustação fina

マイクロ調節 - ファイン・チューニング

微调功能——微调



Optimize rear derailleur shift performance and eliminate unwanted rasping sounds by fine-tuning the rear derailleur position with micro-adjustments.

Press and hold the shifter AXS button (1a) while pressing the Blip/MultiClic/Clic (1b). Use the left **⊖** Blip/MultiClic/Clic to adjust the derailleur inboard and improve shifting to an inboard cog. Use the right **⊕** Blip/MultiClic/Clic to adjust the derailleur outboard and improve shifting to an outboard cog.

The rear derailleur may not appear to move. Watch for the LED to blink to confirm the derailleur executed the command.

Optimieren Sie die Schaltleistung des Schaltwerks und verhindern Sie unerwünschte Schleifgeräusche, indem Sie die Position des Schaltwerks mit Mikro-einstellungen justieren.

Halten Sie die AXS-Fernbedienungstaste (1a) gedrückt, während Sie den Blip/MultiClic/Clic (1b) drücken. Verwenden Sie den linken **⊖** Blip/MultiClic/Clic, um das Schaltwerk nach innen zu justieren und das Schalten auf einen inneren Zahnkranz zu verbessern. Verwenden Sie den rechten **⊕** Blip/MultiClic/Clic, um das Schaltwerk nach außen zu justieren und das Schalten auf einen äußeren Zahnkranz zu verbessern.

Das Schaltwerk führt möglicherweise keine sichtbare Bewegung aus. Achten Sie darauf, ob die LED blinkt, um zu bestätigen, dass das Schaltwerk den Befehl ausgeführt hat.

Optimice el rendimiento de cambio del desviador trasero y elimine los ruidos no deseados mediante un ajuste fino de la posición del desviador trasero a través de microajustes.

Mantenga presionado el botón AXS del cambiador (1a) mientras presiona el Blip/MultiClic/Clic (1b). Use el Blip/MultiClic/Clic izquierdo **⊖** para ajustar el desviador hacia dentro y mejorar el cambio a un piñón interior. Use el Blip/MultiClic/Clic derecho **⊕** para ajustar el desviador hacia fuera y mejorar el cambio a un piñón exterior.

Puede parecer que el desviador trasero no se mueve. Espere hasta que parpadee el LED, lo que confirma que el desviador ha ejecutado la orden enviada.

Pour optimiser le passage des vitesses du dérailleur arrière et éliminer les bruits indésirables, affinez la position du dérailleur arrière grâce à des microréglages.

Maintenez appuyé le bouton de passage de vitesse AXS (1a) tout en appuyant sur le Blip/MultiClic/Clic (1b). Utilisez le Blip/MultiClic/Clic de gauche **⊖** pour régler la position du dérailleur vers l'intérieur et améliorer le passage des vitesses sur un plus grand pignon. Utilisez le Blip/MultiClic/Clic de droite **⊕** pour régler la position du dérailleur vers l'extérieur et améliorer le passage des vitesses sur un plus petit pignon.

Il se peut que le dérailleur arrière ne donne pas l'impression de bouger. Lorsque la DEL se met à clignoter, cela signifie que le dérailleur a exécuté la commande.

Ottimizzare le prestazioni del cambio del deragliatore posteriore ed eliminare i rumori rasantissimi indesiderati tarando la posizione del cambio con micro-regolazioni.

Tenere premuto il pulsante AXS (1a) mentre si preme il Blip/MultiClic/Clic (1b). Utilizzare il Blip/MultiClic/Clic sinistro **⊖** per regolare il deragliatore verso l'interno e migliorare il passaggio a un pignone interno. Utilizzare il Blip/MultiClic/Clic destro **⊕** per regolare il deragliatore verso l'esterno e migliorare il passaggio a un pignone esterno.

Potrebbe sembrare che il deragliatore posteriore non si muova. Osservare il lampeggiamento del LED per confermare che il deragliatore abbia eseguito il comando.

Optimaliseer de schakelprestaties van de achterderrailleur en elimineer ongewenste schuurgeluiden door de positie van de achterderrailleur fijn af te stellen.

Druk en houd de AXS-knop van de shifter ingedrukt (1a) terwijl u de Blip/MultiClic/Clic wordt gedrukt (1b). Gebruik de linker **⊖** Blip/MultiClic/Clic om de derrailleur naar binnen aan te passen en het schakelen naar een inwaarts tandwiel te verbeteren. Gebruik de rechter **⊕** Blip/MultiClic/Clic om de derrailleur naar buiten aan te passen en het schakelen naar een uitwaarts tandwiel te verbeteren.

De achterderrailleur mag niet bewegen. Controleer of de LED knippert als bevestiging dat de derrailleur de opdracht heeft uitgevoerd.

Optimize o desempenho do meter das mudanças no derailleur traseiro e elimine sons de rascar indesejáveis fazendo uma afinação fina da posição do derailleur traseiro com micro-ajustes.

Pressione e segure o botão AXS do comando das mudanças (1a) enquanto carrega no Blip/MultiClic/Clic (1b). Use o **⊖** Blip/MultiClic/Clic da esquerda para ajustar o derailleur para "dentro" e melhorar a transferência para um carreto mais para "dentro". Use o **⊕** Blip/MultiClic/Clic da direita para ajustar o derailleur para "fora" e melhorar a transferência para um carreto mais para "fora".

O derailleur traseiro poderá parecer que não se move. Observe que o LED pisque para confirmar que o derailleur executou o comando.

リア・ディレイラーの位置をマイクロ調節するファイン・チューニングを行って、リア・ディレイラーのシフト性能を最大限に発揮し、不要なきしみ音を取り除きます。

Blip/MultiClic/Clic (1b) を押しながら、シフターの AXS ボタン (1a) を押して保持します。左の **⊖** Blip/MultiClic/Clic を使用して、ディレイラーをインボードに調節し、インボード・コグへのシフティングを改善します。右の **⊕** Blip/MultiClic/Clic を使用して、ディレイラーをアウトボードに調節し、アウトボード・コグへのシフティングを改善します。

リア・ディレイラーは、動きを見せない場合があります。LED が点滅するのを見て、ディレイラーに調節が行われたことを確認します。

用微调功能来对后变速器的位置进行微调，使后变速器的变速性能得到优化以及消除刺耳的摩擦音。

按住指拨 AXS 按钮 (1a)，同时按压 Blip/MultiClic/Clic (1b)。使用左 **⊖** Blip/MultiClic/Clic 来将变速器向内侧调整，使其更靠近内侧齿盘。使用右 **⊕** Blip/MultiClic/Clic 来将变速器向外侧调整，使其更靠近外侧齿盘。

后变速器可能不会移动。等待 LED 闪烁，确认变速器执行了命令。



Adjust
Einstellen
Ajustar

Régler
Regolare
Afstellen

Ajustar
調節
調整



Measure
Messen
Medir

Mesurer
Misurare
Meten

Medir
計測
測量

Battery Overview

Übersicht über die BlipBox - Batterie

Descripción de la pila o batería del módulo BlipBox

Présentation de la batterie de la BlipBox

Panoramica della batteria della BlipBox

BlipBox-batterij overzicht



Vista Geral da Bateria do BlipBox



BlipBox の電池の概要



BlipBox 電池概述

BlipBox



		3-12 months	3 à 12 mois	3-12 meses
		3-12 Monate	3-12 mesi	3~12 个月
		3-12 meses	3-12 maanden	3-12 个月

		1-3 months	1 à 3 mois	1-3meses
		1-3 Monate	1-3 mesi	1~3 个月
		1-3 meses	1-3 maanden	1-3 个月

		< 1 month	< 1 mois	< 1 mês
		< 1 Monat	< 1 mese	< 1 个月
		< 1 mes	< 1 maand	< 1 个月

The LED illuminates when a shift is performed. The color of the LED indicates the ride time remaining.

La DEL s'allume lorsque le changement de vitesse a été effectué. La couleur de la DEL indique la durée d'autonomie restante.

O LED acende quando é metida uma mudança. A cor do LED indica o tempo de ciclismo que lhe resta.

Die LED leuchtet, wenn ein Schaltvorgang durchgeführt wird. Die Farbe der LED gibt die verbleibende Fahrzeit an.

Il LED si illumina durante un cambio di marcia. Il colore de la LED indica il tempo di guida rimanente.

シフトを行うとLEDが点灯します。LEDの色は、残りの乗車可能時間を示しています。



El LED se ilumina al realizar un cambio. El color del LED indica el tiempo de marcha restante.



De LED brandt wanneer wordt geschakeld. De kleur van de LED geeft de resterende fietstijd aan.

变速时，LED 灯会亮起。LED 的颜色表示剩余的骑行时间。

Wireless Blips



		6-24 months	6 à 24 mois	6-24 meses
		6-24 Monate	6-24 mesi	6~24 个月
		6-24 meses	6-24 maanden	6-24 个月

		1-6 months	1 à 6 mois	1-6meses
		1-6 Monate	1-6 mesi	1~6 个月
		1-6 meses	1-6 maanden	1-6 个月

		< 1 month	< 1 mois	< 1 mês
		< 1 Monat	< 1 mese	< 1 个月
		< 1 mes	< 1 maand	< 1 个月

Press and hold the Wireless Blip button for two seconds to wake up the Blip, then refer the the SRAM AXS app to check the ride time remaining.

Press and hold the Wireless Blip button for two seconds to wake up the Blip, then refer the the SRAM AXS app to check the ride time remaining.

Press and hold the Wireless Blip button for two seconds to wake up the Blip, then refer the the SRAM AXS app to check the ride time remaining.

Press and hold the Wireless Blip button for two seconds to wake up the Blip, then refer the the SRAM AXS app to check the ride time remaining.

Press and hold the Wireless Blip button for two seconds to wake up the Blip, then refer the the SRAM AXS app to check the ride time remaining.

Press and hold the Wireless Blip button for two seconds to wake up the Blip, then refer the the SRAM AXS app to check the ride time remaining.

Press and hold the Wireless Blip button for two seconds to wake up the Blip, then refer the the SRAM AXS app to check the ride time remaining.

Press and hold the Wireless Blip button for two seconds to wake up the Blip, then refer the the SRAM AXS app to check the ride time remaining.

Press and hold the Wireless Blip button for two seconds to wake up the Blip, then refer the the SRAM AXS app to check the ride time remaining.



Press and hold
Gedrückt halten
Mantener presionado

Maintenir appuyé
Premere e tenere premuto
Druk en ingedrukt houden

Pressione e segure
押しして保持
按住

Battery Replacement

Batteriewechsel
Cómo cambiar la pila

Remplacement de la pile
Sostituzione della batteria
De batterij vervangen

Substituição da bateria
電池の交換
更換電池

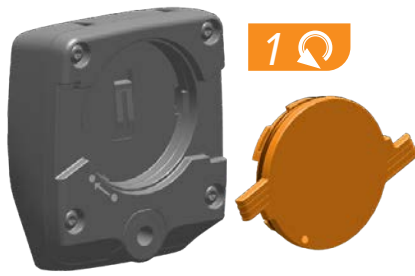

1

Remove the battery cap, then remove the battery from the cap.

NOTICE

To prevent moisture damage do not remove the battery cap o-ring seal.

Retirez le couvercle de la pile puis retirez la pile fixée sur le couvercle.

AVIS

Pour éviter tout dommage dû à l'humidité, ne retirez pas le joint torique du couvercle.

Retire a tampa da bateria, e depois retira a bateria da tampa.

NOTIFICAÇÃO

Para evitar danos causados pela humidade, não retire o vedante (o-ring) da tampa da bateria.

Entfernen Sie die Batterieabdeckung und entnehmen Sie die Batterie aus der Abdeckung.

HINWEIS

Um Feuchtigkeitsschäden zu vermeiden, entfernen Sie nicht die O-Ring-Dichtung der Batterieabdeckung.

Rimuovere il coperchio della batteria, quindi rimuovere la batteria dal coperchio.

AVVISO

Per prevenire i danni causati dall'umidità non rimuovere l'o-ring del coperchio della batteria.

電池キャップを取り外し、その後、電池をキャップから取り外します。

注意事項

湿気による損傷を防ぐため、電池キャップのOリング・シールは取り外さないでください。

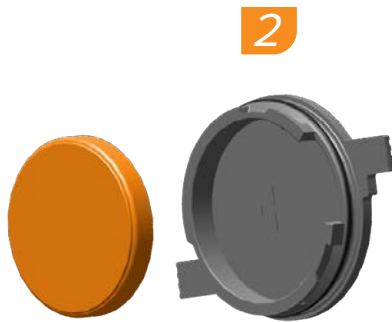

2

Retire la tapa de la pila y saque la pila de la propia tapa.

AVISO

Para evitar daños por humedad, no retire la junta tórica de la tapa del compartimento portapilas.

Verwijder de batterijkap en verwijder vervolgens de batterij uit de kap.

MEDEDELING

Om schade door vocht te vermijden, verwijder de O-afdichtingsring in de batterijkap niet.

卸下電池蓋，然後從電池蓋卸下電池。

注意

請勿卸除電池蓋 O 型密封圈，以免受潮損壞。

Insert a new CR2032 battery with the positive + sign facing into the cover.

Insérez une pile CR2032 neuve avec son côté positif (signe +) tourné vers l'intérieur du couvercle.

Instale uma nova pilha CR2032 com o sinal + do positivo virado para dentro da tampa.

Setzen Sie eine neue CR 2032-Batterie mit dem Pluszeichen (+) zur Abdeckung ein.

Installare una nuova batteria CR2032 con il segno + positivo rivolto all'interno del coperchio.

新しい CR2032 型電池を、+の印をカバー内に向けて取り付けます。

Instale una pila CR2032 nueva con el signo + positivo apuntando hacia la tapa.

Installeer een nieuwe CR2032 batterij met het plus + teken naar het deksel gericht.

將新的 CR2032 電池裝入電池蓋，帶有 + 符號的一側先進入。



3



Remove
Entfernen
Quitar

Retirer
Rimuovere
Verwijderen

Retirar
取り外し
拆卸



Install
Einbauen
Instalación

Instalar
Installare
Monteren

Instalar
取り付け
安裝

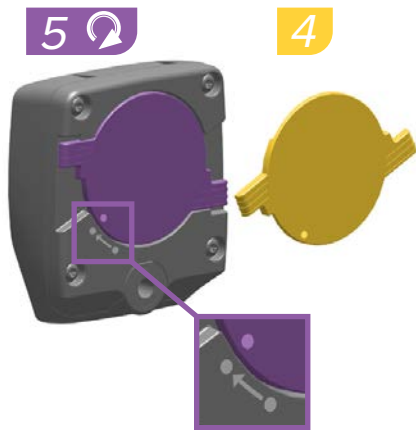

Reinstall the battery cap. Rotate the cap clockwise to align the dots and lock it into place.

Remettez en place le couvercle de la pile. Faites tourner le couvercle dans le sens des aiguilles d'une montre pour aligner les repères et le verrouiller.

Volte a instalar a tampa da bateria. Rode a tampa no sentido dos ponteiros do relógio para alinhar os pontos e para a trancar na sua posição.

Bringen Sie die Batterieabdeckung wieder an. Drehen Sie die Abdeckung im Uhrzeigersinn, um die Punkte aufeinander auszurichten und die Abdeckung zu fixieren.

Reinstallare il coperchio della batteria. Ruotare il coperchio in senso orario per allineare i puntini e bloccarlo in posizione.

電池キャップを取り付けます。キャップを右に回し、ドット的位置を合わせて正しくロックします。

Vuelva a instalar la tapa de la batería. Gire la tapa en sentido horario para alinear los puntos y bloquearla en su sitio.

Breng de batterijkap opnieuw aan. Draai de kap met de klok mee om de stippen op één lijn te brengen en de kap vast te zetten.

重新安装电池盖。顺时针转动电池盖使圆点对齐，然后将电池盖扣到位。

⚠️ WARNING

Do not use sharp objects to remove the battery.
Keep the battery out of reach of children.
Do not put the battery in your mouth. If ingested, seek medical attention immediately.
Do not disassemble, damage, or puncture the battery.
Consult the battery manufacturer for safe handling instructions.

⚠️ AVERTISSEMENT

N'utilisez pas d'objet pointu pour retirer la pile.
Maintenez la pile hors de la portée des enfants.
Ne mettez pas la pile dans votre bouche. En cas d'ingestion, consultez immédiatement un médecin.
Ne démontez, n'endommagez et ne percez jamais la pile.
Pour une utilisation en toute sécurité, consultez les instructions du fabricant de la pile.

⚠️ AVISO

Não use quaisquer objectos aguçados para retirar a pilha.
Mantenha a pilha fora do alcance das crianças.
Não meta a pilha na sua boca. Se a ingerir, busque imediatamente cuidados médicos.
Não desmonte, danifique nem perfure a pilha.
Consulte o fabricante da pilha para obter instruções de manejo seguro.

⚠️ WARNUNG

Verwenden Sie keine spitzen Gegenstände, um die Batterie herauszuhebeln.
Bewahren Sie die Batterie außerhalb der Reichweite von Kindern auf.
Nehmen Sie die Batterie nicht in den Mund. Falls Sie die Batterie verschlucken, suchen Sie sofort einen Arzt auf.
Die Batterie darf nicht zerlegt, beschädigt oder durchstochen werden.
Wenden Sie sich wegen Informationen zur sicheren Handhabung von Batterien an den Batteriehersteller.

⚠️ AVVERTENZA

Non utilizzare alcun oggetto appuntito per rimuovere la batteria.
Tenere la batteria al di fuori della portata dei bambini.
Non mettere in bocca la batteria. In caso di ingestione consultare immediatamente un medico.
Non smontare, danneggiare o perforare la batteria.
Consultare il produttore della batteria per istruzioni per una manipolazione sicura.

⚠️ 警告

電池を取り外す際は、尖った物を使用しないでください。
電池は子供の手の届かない場所に保管してください。
電池は口の中に入れてください。電池を飲み込んだ場合は、直ちに医師の指導を仰いでください。
電池の分解、破壊、穿孔は行わないでください。
安全な取り扱い方法について、電池メーカーにお問い合わせください。

⚠️ ATENCIÓN

No utilice objetos punzantes para sacar la pila.
Mantenga la pila fuera del alcance de los niños.
No se introduzca la pila en la boca. En caso de ingestión, consiga atención médica de inmediato.
No desmonte, perforo o deteriore la pila.
Consulte las instrucciones de seguridad sobre el manejo de la pila indicadas por el fabricante.

⚠️ WAARSCHUWING

Gebruik geen scherpe voorwerpen om de batterij te verwijderen.
Houd de batterij uit de buurt van kinderen.
Stop de batterij niet in uw mond. Indien ingeslikt, raadpleeg onmiddellijk een arts.
De batterij niet uit elkaar halen, beschadigen of doorboren.
Neem contact op met de fabrikant van de batterij hoe deze op een veilige manier te gebruiken.

⚠️ 警告

请勿使用尖锐物体卸除电池。
将电池放在儿童拿不到的地方。
请勿将电池放入口中。如不慎吞咽，请立即就医。
请勿对电池进行分解、破坏或穿孔。
参阅电池厂商说明书了解安全操作说明。



Install
Einbauen
Instalación

Installer
Installare
Monteren

Instalar
取り付け
安裝



Adjust
Einstellen
Ajustar

Régler
Regolare
Afstellen

Ajustar
調節
調節

Maintenance

Wartung

Mantenimiento

We recommend that you periodically clean the BlipBox and inspect it for any damage.

Use a damp cloth to wipe any dirt or debris from the BlipBox.

Periodically inspect each Blip, MultiClic, or Clic connector wire for damage such as torn or exposed wires. Replace the Blip, MultiClic, or Clic if the wire is damaged.

Check the battery ride time remaining of each AXS component immediately after use. Charge or replace batteries as needed.

Regularly verify the adhesive mounts are attached securely before use.

Refer to the Road eTap AXS Systems User Manual for derailleur and shifter maintenance.

Wir empfehlen, die BlipBox regelmäßig zu reinigen und auf Beschädigungen zu prüfen.

Wischen Sie mit einem feuchten Tuch Schmutz und Ablagerungen von der BlipBox ab.

Überprüfen Sie regelmäßig alle Blip-, MultiClic- oder Clic-Steckerkabel auf Beschädigungen wie abgenutzte oder freiliegende Drähte. Tauschen Sie den Blip, MultiClic oder Clic aus, wenn das Kabel beschädigt ist.

Prüfen Sie die verbleibende Fahrzeit der Batterie jeder AXS-Komponente direkt nach der Nutzung. Laden oder ersetzen Sie die Batterien nach Bedarf.

Überprüfen Sie vor der Nutzung des Fahrrads regelmäßig, dass die Klebefestigungen fest sitzen.

Eine Anleitung zur Wartung des Umwerfers, des Schaltwerks und der Schalthebel finden Sie in der Bedienungsanleitung eTap AXS-Rennradsysteme.

Le recomendamos que limpie cada cierto tiempo el BlipBox y compruebe si ha sufrido algún daño.

Utilice un trapo húmedo para limpiar el BlipBox de suciedad o restos.

Inspeccione periódicamente el cable del conector de cada uno de los Blip, MultiClic o Clic para comprobar si presenta algún tipo de daño, por ejemplo, cables pelados o rotos. Si el cable del Blip, MultiClic o Clic está dañado, sustitúyalo.

Justo después de cada uso, compruebe la autonomía restante de la pila o batería de cada uno de los componentes del sistema AXS. Cambie o recargue las pilas o baterías según sea necesario.

Cada cierto tiempo, compruebe que los soportes adhesivos estén bien sujetos antes de cada uso.

Consulte el Manual de usuario de los sistemas eTap AXS para obtener información de mantenimiento del desviador y el cambiador.

Entretien

Manutenzione

Onderhoud

Nous vous recommandons de nettoyer régulièrement la BlipBox et de vérifier qu'elle n'est pas endommagée.

À l'aide d'un chiffon humide, nettoyez la BlipBox de toute saleté ou débris.

Vérifiez régulièrement que les fils connecteurs des Blips, des MultiClics ou des Clics ne sont pas endommagés, déchirés ou dénudés. Remplacez le Blip ou le Clic si le fil est endommagé.

Immédiatement après utilisation, vérifiez le niveau de charge de la batterie des composants AXS. Rechargez ou remplacez les batteries si nécessaire.

Vérifiez régulièrement que les adhésifs sont toujours bien fixés avant chaque utilisation.

Pour savoir comment entretenir les dérailleurs et leurs leviers, reportez-vous au manuel d'utilisateur des systèmes eTap AXS pour route.

Si consiglia di pulire periodicamente la BlipBox e ispezionarla per rilevare eventuali danni.

Utilizzare un panno umido per eliminare ogni traccia di sporco o detriti dalla BlipBox.

Verificare periodicamente l'assenza di danni quali cavi strappati o esposti sul connettore Blip, MultiClic o Clic. Sostituire il Blip/ MultiClic/Clic se il cavo è danneggiato.

Controllare il tempo di guida rimanente della batteria di ciascun componente AXS immediatamente dopo l'uso. Caricare o sostituire le batterie se necessario.

Verificare regolarmente che le staffe adesive siano attaccate in modo sicuro prima di utilizzarle.

Fare riferimento al Manuale utente dei sistemi AXS eTap da strada per la manutenzione di deragliatore e cambio.

We bevelen aan dat u de BlipBox regelmatig schoonmaakt en op schade controleert.

Veeg vuil van de BlipBox af met een vochtige doek.

Controleer regelmatig elke Blip, MultiClic of Clic-aansluitkabel op schade, zoals versleten of blootliggende kabels. Vervang de Blip, MultiClic of Clic als de kabel beschadigd is.

Controleer de resterende fietstijd van de batterij van elk AXS-componen onmiddellijk na gebruik. Laad of vervang de batterijen, indien nodig.

Controleer regelmatig voor gebruik of de houders nog stevig zijn vastgemaakt.

Raadpleeg de eTap AXS-systemen voor wegfietsen Gebruikershandleiding voor het onderhouden van de derailleurs en shifter.

Manutenção

メンテナンス

保養

Recomendamos que periodicamente limpe o BlipBox e o inspeccione para detectar quaisquer danos.

Use um pano húmido para limpar qualquer sujidade ou detritos do BlipBox.

Periodicamente inspeccione cada um dos fios conectores dos Blip, MultiClic ou Clic para detectar danos tais como fios partidos ou com o condutor exposto. Substitua o Blip, MultiClic ou Clic se o fio eléctrico estiver danificado.

Verifique o tempo de condução que lhe resta para a bateria para cada componente do AXS imediatamente após o uso. Carregue ou substitua as baterias conforme necessário.

Verifique regularmente que as montagens com adesivos estejam firmemente presas antes de andar de bicicleta.

Consulte o Manual do Utilizador dos Sistemas Road eTap AXS para estrada, para obter instruções sobre a manutenção do desviador/derailleur e do comando das mudanças.

BlipBox は定期的に清掃し、損傷がないか検査することを推奨しています。

湿った布を使用して、BlipBox の汚れやゴミを拭き取ってください。

ワイヤーの裂傷や露出などの損傷がないかどうか、各 Blip、MultiClic、または Clic のコネクタ・ワイヤーを定期的に検査します。ワイヤーに損傷があるときは、Blip、MultiClic、または Clic を交換してください。

使用後すぐに、各 AXS コンポーネントの電池の残り乗車時間を確認します。必要に応じて、電池を充電または交換してください。

使用前に粘着マウントがしっかりと固定されていることの確認を定期的に行います。

ディレイラーおよびシフターのメンテナンスについては、ロード eTap AXS システム・ユーザー・マニュアルを参照してください。

我们建议您定期清洁 BlipBox 并检查是否有损坏。

用湿抹布擦掉 BlipBox 上的污垢或碎屑。

定期检查每一 Blip、MultiClic 或 Clic 接头导线是否损坏，例如导线是否破裂或暴露。如果导线损坏，则需更换 Blip、MultiClic 或 Clic。

使用后立即检查每一 AXS 组件的电池骑行剩余时间。请根据需要充电或更换电池。

请定期在使用前确认粘合物件是否已牢固安装。

参阅《公路车 eTap AXS 系统用户手册》了解有关变速器和指拨的保养信息。

NOTICE

Do not use or clean the BlipBox or SRAM AXS shifters without Blip, MultiClic, or Clic wires or seal plugs installed. Moisture will damage the electronic components.

Do not use acidic, grease-dissolving, chemical or solvent cleaners on any SRAM AXS electronic and plastic component.

Do not submerge any SRAM AXS component in liquid.

Do not clean any SRAM AXS component with a power washer. Remove the BlipBox and derailleur batteries and install the derailleur battery blocks before cleaning.

Avoid using or storing the device in excessive heat or cold.

AVIS

N'utilisez jamais et ne nettoyez jamais la BlipBox ou les leviers de dérailleurs SRAM AXS si les fils des Blips/MultiClics/Clics ou les bouchons d'étanchéité ne sont pas insérés. L'humidité endommage les composants électroniques.

N'utilisez jamais de produits acides, dégraissants, chimiques ou solvants sur les composants plastiques et électroniques SRAM AXS.

N'immergez jamais de composant SRAM AXS.

Ne nettoyez jamais de composant SRAM AXS avec un nettoyeur haute pression. Retirez la BlipBox ainsi que les batteries des dérailleurs puis installez les blocs de batterie des dérailleurs avant tout nettoyage.

Évitez d'exposer l'appareil à des températures excessives.

NOTIFICAÇÃO

Não use nem limpe os comandos de mudanças BlipBox ou SRAM AXS sem ter instalados os fios Blip, MultiClic ou Clic ou os tampões vedantes. A humidade danificará os componentes electrónicos.

Não use agentes de limpeza ácidos, que dissolvam massa lubrificante, nem dissolventes químicos, em nenhuns componentes electrónicos ou plásticos SRAM AXS.

Não mergulhe nenhum componente SRAM AXS num líquido.

Não limpe nenhum componente SRAM AXS com uma máquina de lavagem por jacto. Retire o BlipBox e as baterias do desviador/derailleur e instale os blocos das baterias do desviador/derailleur antes de limpar.

Evite usar ou armazenar o dispositivo em calor ou frio excessivo.

HINWEIS

Verwenden oder reinigen Sie die BlipBox oder SRAM AXS-Schalthebel nicht ohne montierte Blip-, MultiClic- oder Clic-Kabel oder Verschlussstecker. Feuchtigkeit beschädigt die elektronischen Komponenten.

Verwenden Sie keine sauren, fettlösenden, chemischen oder lösungsmittelhaltigen Reinigungsmittel an elektronischen oder Kunststoffkomponenten des SRAM AXS-Systems.

Tauchen Sie SRAM AXS-Komponenten nicht in Flüssigkeiten ein.

Reinigen Sie SRAM AXS-Komponenten nicht mit einem Hochdruckstrahler. Entfernen Sie vor der Reinigung die BlipBox- und Schaltwerk-/Umwerferbatterien und setzen Sie Batterietrenner in das Schaltwerk/den Umwerfer ein.

Vermeiden Sie es, die Komponenten bei übermäßiger Hitze oder Kälte zu verwenden oder zu lagern.

AVVISO

Non utilizzare o pulire la BlipBox o i telecomandi SRAM AXS senza cavi Blip/MultiClic/Clic o tappi di tenuta installati. L'umidità danneggia i componenti elettronici.

Non utilizzare detergenti acidi, sgrassatori, detergenti chimici o solventi su qualsiasi componente elettronico e in plastica SRAM AXS.

Non immergere alcun componente SRAM AXS in liquido.

Non pulire alcun componente SRAM AXS con un'idropulitrice. Rimuovere le batterie della BlipBox e del deragliatore e installare i blocchi batteria del deragliatore prima di effettuare la pulizia.

Evitare di utilizzare o conservare il dispositivo in un ambiente eccessivamente caldo o freddo.

注意事項

Blip、MultiClic、または Clic のワイヤーあるいはシール・プラグが取り付けられていない状態で、BlipBox または SRAM AXS シフターを使用または洗浄しないでください。湿気によって電子コンポーネントが損傷してしまいます。

いかなる SRAM AXS 電子およびプラスチック・コンポーネントにも、酸性のグリソ溶解化学薬品または溶剤を使用しないでください。

いかなる SRAM AXS コンポーネントも、液体に浸さないでください。

いかなる SRAM AXS コンポーネントも、高圧洗浄機で清掃しないでください。清掃前には、BlipBox およびディレイラーの電池を取り外し、ディレイラー電池ブロックを取り付けてください。

過度に高温または低温の環境でのデバイスの使用または保管は避けてください。

AVISO

No utilice ni limpie el BlipBox o los cambiadores SRAM AXS sin los cables o los tapones de sellado del Blip, MultiClic o Clic instalados. La humedad dañará los componentes electrónicos.

No utilice limpiadores ácidos antigrasa, químicos o disolventes sobre ningún componente plástico o electrónico SRAM AXS.

No sumerja en líquido ningún componente SRAM AXS.

No limpie ningún componente SRAM AXS con máquinas de lavado a presión. Antes de limpiarlos, extraiga las baterías del desviador y del BlipBox y coloque los bloques de batería del desviador.

Procure no utilizar ni guardar el dispositivo en lugares excesivamente fríos o cálidos.

MEDEDELING

Gebruik of reinig de BlipBox of SRAM AXS-shifters niet zonder geïnstalleerde Blip, MultiClic of Clic-kabels of afdichtingspluggen. Vocht beschadigt de elektronische componenten.

Gebruik geen zure, vetoplossende of chemische reinigingsmiddelen of oplosmiddelen op elektronische en kunststof SRAM AXS-componenten.

Dompel geen enkel SRAM AXS-component in een vloeistof.

Reinig geen enkel SRAM AXS-component met een hogedrukreiniger. Verwijder de BlipBox en derailleurbatterijen en installeer de derailleurbatterijkappen voor reiniging.

Gebruik of berg het apparaat niet op in een omgeving met een overmatige warmte of koude.

注意

如未安装 Blip、MultiClic 或 Clic 导线或密封塞，请勿使用或清洁 BlipBox 或 SRAM AXS 指拨。水分会损坏电子元件。

请勿对任何 SRAM AXS 电子和塑料元件使用酸性、脂溶性、化学或溶剂清洁剂。

请勿将任何 SRAM AXS 元件浸入液体中。

请勿用动力清洗器清洗任何 SRAM AXS 元件。清洁前请卸下 BlipBox 和变速器电池，并安装变速器电池块。

避免在过热或过冷的环境下使用或储存该装置。

Recycling

Recycling
Reciclaje

Recyclage
Riciclaggio
Recycling

Reciclagem
リサイクリング
回收

 For recycling and environmental compliance, please visit www.sram.com/company/environment.

Replace the battery with a CR2032 coin cell battery only.

Used batteries must be recycled in accordance with local and federal government regulations.

⚠ WARNING

Do not place batteries in a fire.

 Hinweise zum Recycling und Umweltschutz finden Sie auf www.sram.com/company/environment.

Ersetzen Sie die Batterie nur durch eine CR2032-Knopfzelle.

Altbatterien sind gemäß geltenden Vorschriften der Wiederverwertung zuzuführen.

⚠ WARNUNG

Werfen Sie Batterien nicht ins Feuer.

 Para obtener información sobre reciclaje y cumplimiento de la normativa medioambiental, visite www.sram.com/company/environment.

Sustituya la pila por una pila de botón de tipo CR2032.

Las baterías usadas deben reciclarse de acuerdo con la normativa local y federal.

⚠ ATENCIÓN

No exponga las pilas al fuego.

 Pour obtenir des informations sur le recyclage et le respect de l'environnement, veuillez consulter le site www.sram.com/company/environment.

Remplacez la pile par une pile bouton CR2032 uniquement.

Les piles usagées doivent être recyclées conformément aux réglementations des gouvernements locaux et fédéraux.

⚠ AVERTISSEMENT

Ne jetez pas les piles dans les flammes.

 Per il riciclaggio e la conformità ai requisiti ambientali, visitare il sito www.sram.com/company/environment.

Sostituire la batteria esclusivamente con una batteria a bottone CR2032.

Le batterie usate devono essere riciclate in accordo con gli enti locali e i regolamenti del governo federale.

⚠ AVVERTENZA

Non gettare le batterie nel fuoco.

 Voor meer informatie over recycling en bescherming van het milieu, ga naar www.sram.com/company/environment.

Vervang de batterij alleen door een CR2032 knoopcelbatterij.

Recycle gebruikte batterijen in overeenstemming met de lokale en nationale overheidsvoorschriften.

⚠ WAARSCHUWING

Gooi geen batterijen in vuur.

 Para reciclagem e conformidade ambiental, visite www.sram.com/company/environment.

Substitua a pilha apenas com uma pilha tipo moeda CR2032.

As baterias usadas deverão ser recicladas de acordo com os regulamentos locais e nacionais.

⚠ AVISO

Nunca descarte baterias/pilhas atirando-as para um fogo.

 リサイクリングと環境に関するコンプライアンスについては、www.sram.com/company/environment を参照してください。

交換用電池は、CR2032 コイン型電池のみです。

使用済みの電池は、該当する自治体および国の規定に従ってリサイクルしてください。

⚠ 警告

電池は火中に投げないでください。

 有关回收利用和环保合规信息，请访问 www.sram.com/company/environment。

请仅使用 CR2032 硬币电池进行更换。

旧电池必须遵照当地及联邦法规回收。

⚠ 警告

请勿将电池丢在火中。

These are registered trademarks of SRAM, LLC:

1:1®, Accuwatt®, Avid®, AXS®, Bar®, Blackbox®, BoXXer®, DoubleTap®, Elita®, eTap®, Firecrest®, Firex®, Grip Shift®, GXP®, Hammerschmidt®, Holzfeller®, Hussefelt®, i-Motion®, Judy®, Know Your Powers®, NSW®, Omnium®, Pike®, PowerCal®, PowerLock®, PowerTap®, Qollector®, Quarc®, RacerMate®, Reba®, Rock Shox®, Ruktion®, Service Course®, ShockWiz®, SID®, Single Digit®, Speed Dial®, Speed Weaponry®, Spinscan®, SRAM®, SRAM APEX®, SRAM EAGLE®, SRAM FORCE®, SRAM RED®, SRAM RIVAL®, SRAM VIA®, Stylo®, Torpedo®, Truvativ®, TyreWiz®, Varicrank®, Velotron®, X0®, X01®, X-SYNC®, XX1®, Zed tech®, Zipp®

These are registered logos of SRAM, LLC:



These are trademarks of SRAM, LLC:

10K™, 1X™, 202™, 30™, 35™, 302™, 404™, 454™, 808™, 858™, 3ZERO MOTO™, ABLC™, AeroGlide™, AeroBalance™, AeroLink™, Airea™, Air Guides™, AKA™, AL-7050-TV™, Automatic Drive™, Automatix™, AxCad™, Axial Clutch™, BB5™, BB7™, BB30™, Bleeding Edge™, Blipbox™, BlipClamp™, BlipGrip™, Blips™, Bluto™, Bottomless Tokens™, Cage Lock™, Carbon Bridge™, Centera™, Charger 2™, Charger™, Charger Race Day™, ClampClics™, Clickbox Technology™, Clics™, Code™, Cognition™, Connectamajig™, Counter Measure™, DD3™, DD3 Pulse™, DebonAir™, Deluxe™, Deluxe Re:Aktiv™, Descendant™, DFour™, DFour91™, Dig Valve™, DirectLink™, Direct Route™, DOT 5.1™, Double Decker™, Double Time™, Dual Flow Adjust™, Dual Position Air™, DUB™, DZero™, E300™, E400™, Eagle™, E-Connect4™, E-matic™, ErgoBlade™, ErgoDynamics™, ESP™, EX1™, Exact Actuation™, Exogram™, Flow Link™, FR-5™, Full Pin™, Gnar Dog™, Guide™, GX™, Hard Chrome™, Hexfin™, HollowPin™, Howitzer™, HRD™, Hybrid Drive™, Hyperfoil™, i-3™, Impress™, Jaws™, Jet™, Kage™, Komfy™, Level™, Lyrik™, MatchMaker™, Maxle™, Maxle 360™, Maxle DH™, Maxle Lite™, Maxle Lite DH™, Maxle Stealth™, Maxle Ultimate™, Micro Gear System™, Mini Block™, Mini Cluster™, Monarch™, Monarch Plus™, Motion Control™, Motion Control DNA™, MRX™, MultiClics™, Noir™, NX™, OCT™, OmniCal™, OneLoc™, Paragon™, PC-1031™, PC-1110™, PC-1170™, PG-1130™, PG-1050™, PG-1170™, Piggyback™, Poploc™, Power Balance™, Power Bulge™, PowerChain™, PowerDomeX™, Powered by SRAM™, PowerGlide™, PowerLink™, Power Pack™, Power Spline™, Predictive Steering™, Pressfit™, Pressfit 30™, Prime™, Qalvin™, R2C™, RAIL™, Rapid Recovery™, Re:Aktiv ThruShaft™, Recon™, Reverb™, Revelation™, Riken™, Rise™, ROAM™, Roller Bearing Clutch™, RS-1™, Sag Gradients™, Sawtooth™, SCT - Smart Coasterbrake Technology™, Seeker™, Sektor™, SHIFT™, ShiftGuide™, Shorty™, Showstopper™, SIDLuxe™, Side Swap™, Signal Gear Technology™, SL™, SL-70™, SL-70 Aero™, SL-70 Ergo™, SL-80™, SL-88™, SLC2™, SL SPEED™, SL Sprint™, Smart Connect™, Solo Air™, Solo Spoke™, SpeedBall™, Speed Metal™, SRAM APEX 1™, SRAM Force 1™, SRAM RIVAL 1™, S-series™, Stealth-a-majig™, StealthRing™, Super-9™, Supercork™, Super Deluxe™, Super Deluxe Coil™, SwingLink™, TaperCore™, Timing Port Closure™, Tool-free Reach Adjust™, Top Loading Pads™, Torque Caps™, TRX™, Turnkey™, TwistLoc™, VCLC™, Vivid™, Vivid Air™, Vuka Aero™, Vuka Alumina™, Vuka Bull™, Vuka Clip™, Vuka Fit™, Vuka Shift™, Wide Angle™, WiFLi™, X1™, X5™, X7™, X9™, X-Actuation™, XC™, X-Dome™, XD™, XD Driver Body™, XDR™, XG-1150™, XG-1175™, XG-1180™, XG-1190™, X-Glide™, X-Glider™, X-Horizon™, XLoc Sprint™, XX™, Yari™, Zero Loss™

POWERED BY SRAM

GXP

AXS

Specifications and colors subject to change without prior notice.
© 2020 SRAM, LLC

ASIAN HEADQUARTERS

SRAM Taiwan
No. 1598-8 Chung Shan Road
Shen Kang Hsiang, Taichung City
Taiwan R.O.C.

WORLD HEADQUARTERS

SRAM LLC
1000 W. Fulton Market, 4th Floor
Chicago, Illinois 60607
U.S.A.

EUROPEAN HEADQUARTERS

SRAM Europe
Paasbosweg 14-16
3862ZS Nijkerk
The Netherlands

DRAFT