

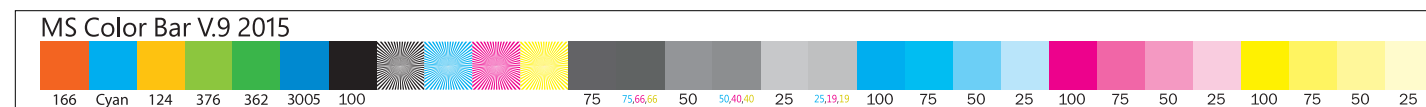

Microsoft Surface Hub

Setup Guide · Guide de configuration · Guía de configuración





aka.ms/Hub2SUnbox

Scan for unboxing video
Scanner pour voir la vidéo de déballage
Buscar video de desempaqueado

- 1 USB-C
- 2 AC power
Alimentation c.a.
Alimentación de CA
- 3 DC power
Alimentation c.c.
Alimentación de CC
- 4 Ethernet
- 5 USB-A
- 6 USB-C (supports
DisplayPort in)
USB-C (prend en charge
entrée DisplayPort)
USB-C (admite entrada
DisplayPort)
- 7 HDMI in
Entrée HDMI
Entrada HDMI
- 8 Mini DisplayPort out
Sortie du Mini DisplayPort
Salida Mini DisplayPort
- 9 Source
Fuerce
- 10 Volume
Volumen
- 11 Power
Alimentation
Encendido/apagado

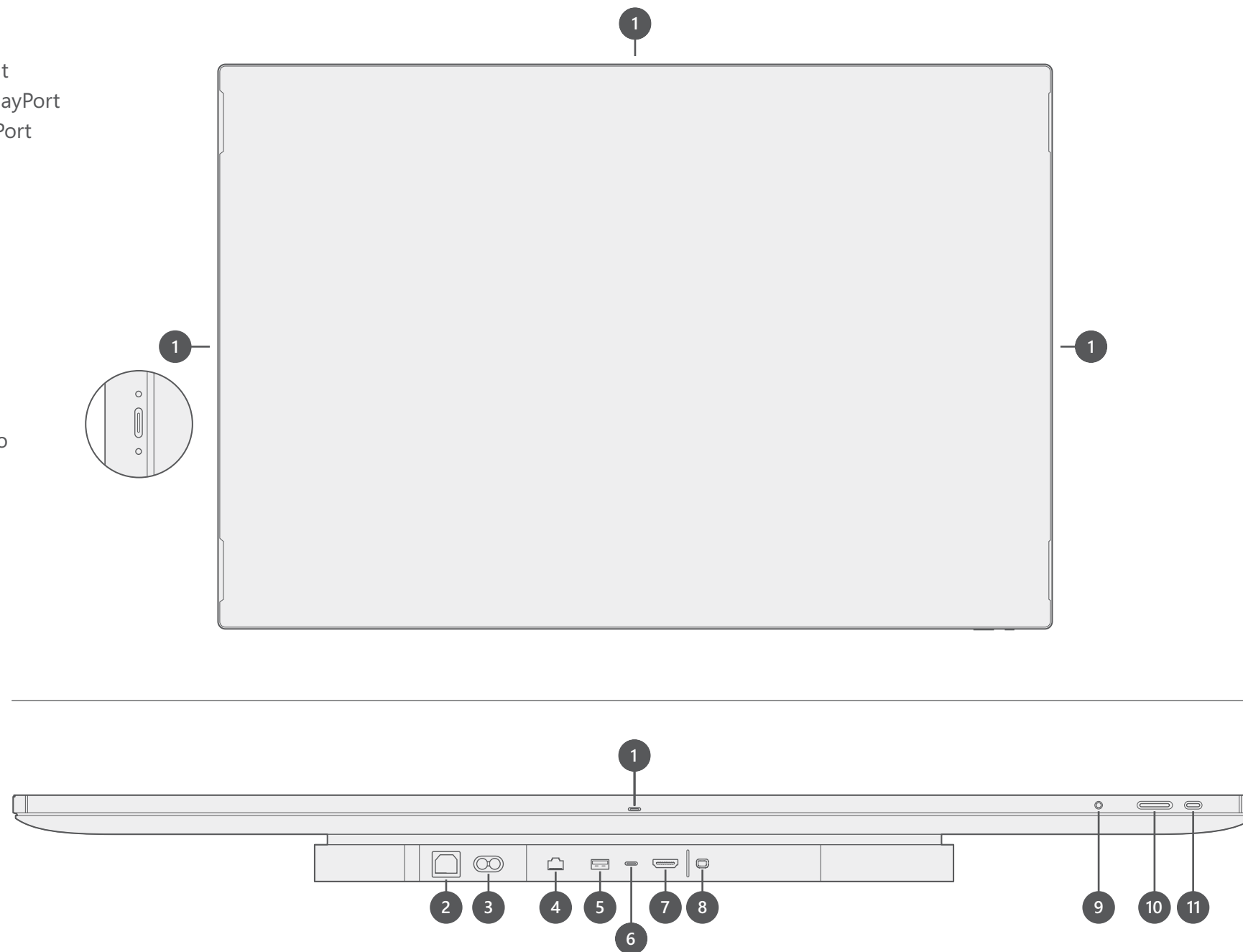

Setup your Surface Hub 2S

1

Set up your mount first.

Leave your Surface Hub in the box until the mount is set up and mounting hardware is applied.

Mount is not included.
Your mount is sold separately.

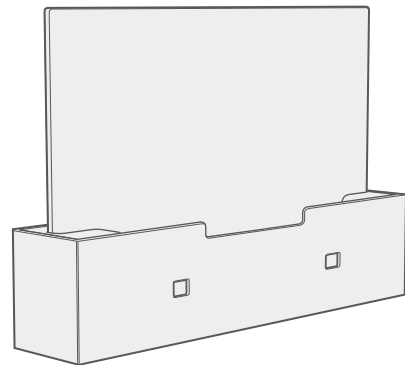

2

Attach hardware to the Surface Hub.

Mounting hardware and specific instructions are found in the box for your mount.

Remove the instructional label before mounting.

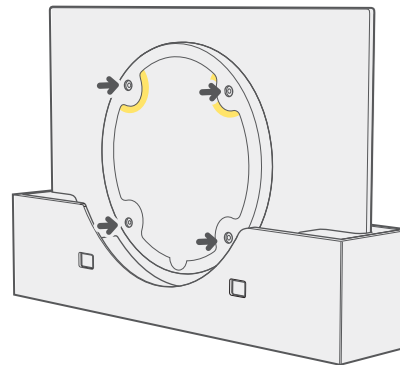

3

Get someone to help you lift and mount your Surface Hub.

Make sure to hold and lift the Surface Hub from the bottom.

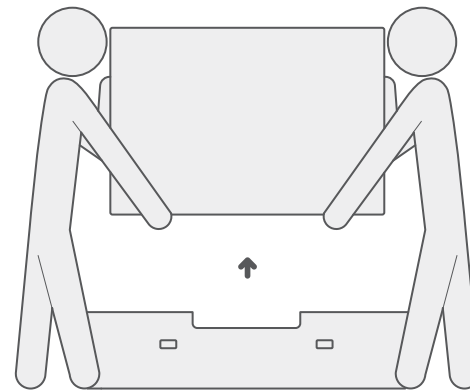

4

Attach accessories and power on. Install accessories and attach power cable as shown. See guides on the screen cling.

Remove cling wrap from the screen. **Press the power button to power on.**

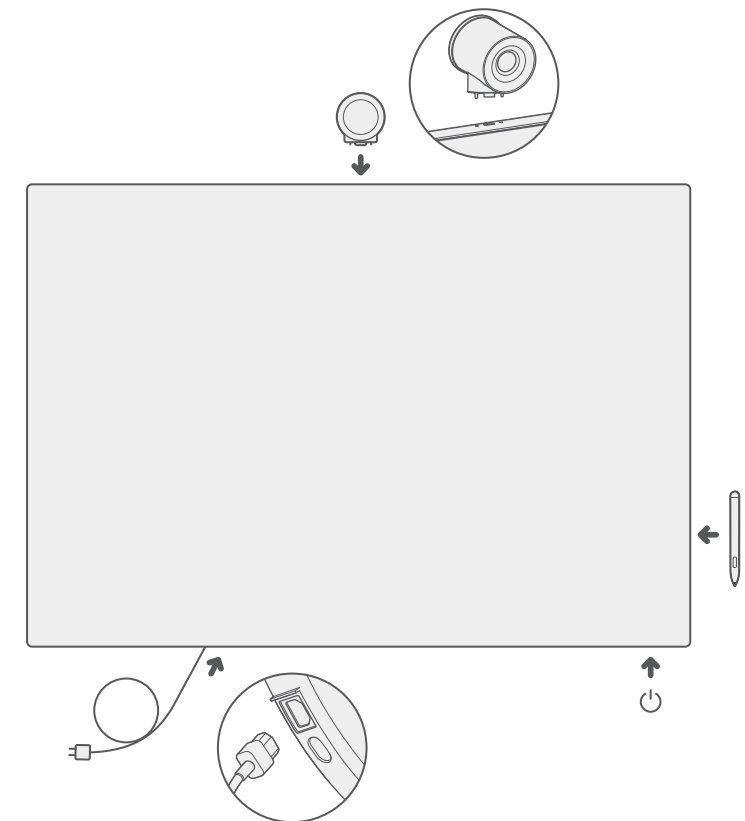

Accessories & more

Pen

Your pen comes ready to use.

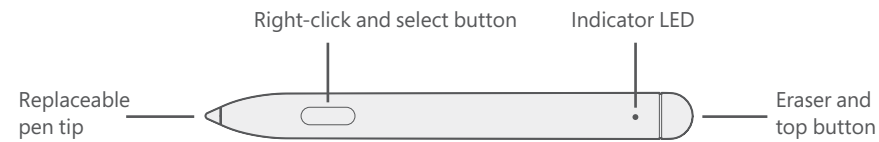

To replace the AAA battery, pull off the top button and insert battery as shown. The indicator light will turn red when the battery is low.



Camera

Attach the camera to the USB-C port in the middle of the top of the screen.

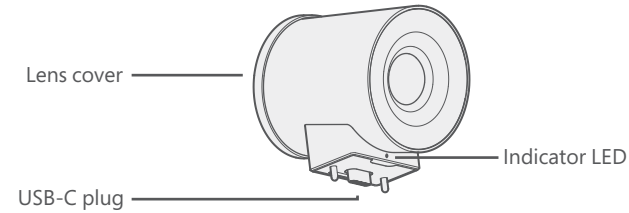

The indicator will light when the camera is in use.

Move the lens cap to the front to protect the lens when the camera is not in use.

To remove the camera, pull up and forward. There is a magnetic tether that prevents the camera from being knocked off or pulled off backwards.

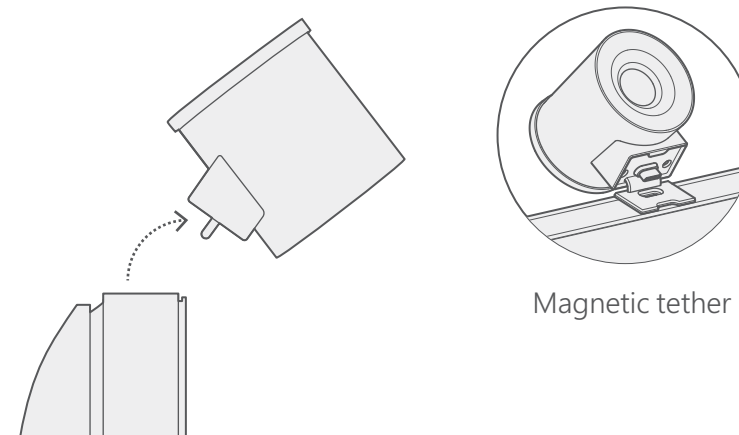

Learn more

- Unboxing and setup
- Using Microsoft Whiteboard
- Connect and share
- Sign-in and access content
- And more...

aka.ms/Hub2SResources

For important safety information, see the Safety & Regulatory Guide.

Configurez votre Surface Hub 2S

1

Préparez tout d'abord le support.

Laissez votre Surface Hub dans la boîte jusqu'à ce que le support soit prêt et que la quincaillerie de fixation soit installée.

Le support n'est pas inclus.
Votre support est vendu séparément.

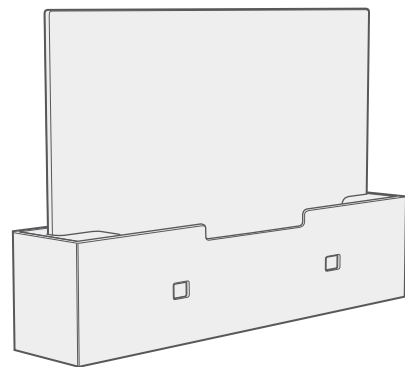

2

Installez la quincaillerie sur le Surface Hub.

La quincaillerie de fixation ainsi que les instructions spécifiques se trouvent dans la boîte de votre support.

Retirez l'étiquette contenant des instructions avant l'installation.

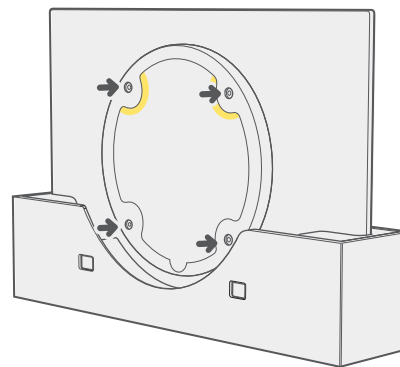

3

Demandez l'aide de quelqu'un pour vous aider à soulever et à installer votre Surface Hub.

Assurez-vous de tenir et de soulever le Surface Hub par le bas.

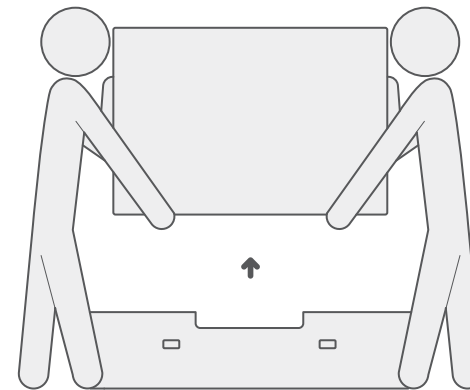

4

Installez les accessoires et mettez l'appareil sous tension.

Installez les accessoires et le câble d'alimentation comme sur l'illustration. Reportez-vous aux guides sur la pellicule appliquée sur l'écran.

Retirez la pellicule à l'écran. **Appuyez sur le bouton d'alimentation pour mettre l'appareil sous tension.**

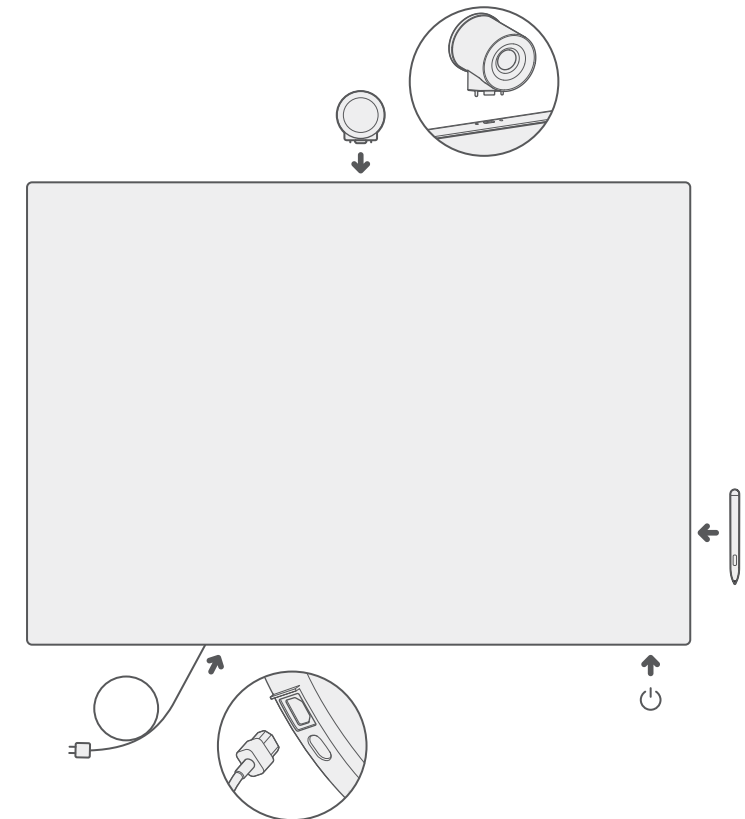

Accessoires et plus

Styler

Votre styler est déjà prêt à être utilisé.

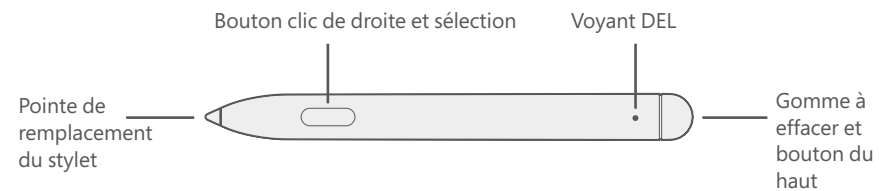

Pour remplacer la pile AAA, tirez sur le bouton du haut et insérez la pile comme sur l'illustration. Le voyant deviendra rouge lorsque la pile est faible.



Caméra

Fixez la caméra sur le port USB-C au milieu sur le dessus de l'écran.

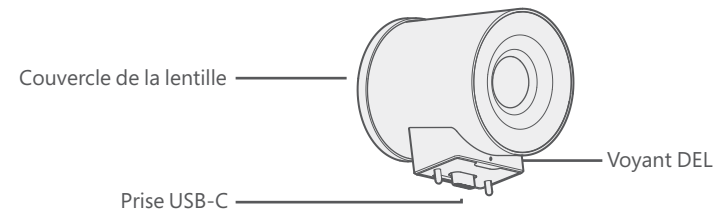

Le voyant s'allumera lorsque la caméra est en fonction.

Déplacez le capuchon de la lentille à l'avant pour protéger la lentille lorsque la caméra n'est pas en fonction.

Tirez la caméra vers le haut et l'avant pour la retirer. Une fixation magnétique empêche la caméra d'être accrochée ou tirée vers l'arrière.

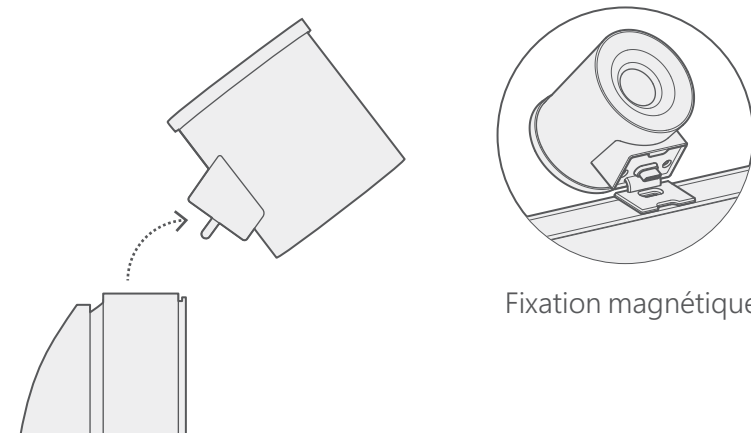

En savoir plus

- Déballage et configuration
- Utilisation du tableau blanc collaboratif Microsoft
- Connecter et partager
- Connexion et accès au contenu
- Et plus encore...

aka.ms/Hub2SResources

Pour consulter les importantes informations de sécurité, reportez-vous au Guide de sécurité et réglementaire.

Configura tu Surface Hub 2S

1

Primero configura el soporte.

Deja Surface Hub en su caja hasta que el soporte se haya instalado y se haya aplicado el cerraje de montaje.

El soporte no está incluido.
El soporte se vende por separado.

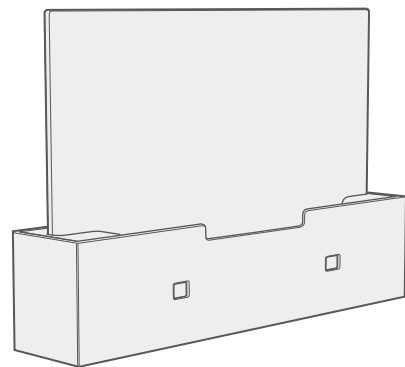

2

Conecta el cerraje a Surface Hub.

El cerraje de montaje y las instrucciones correspondientes se encuentran en la caja del soporte.

Quita la etiqueta de instrucciones antes de realizar el montaje.

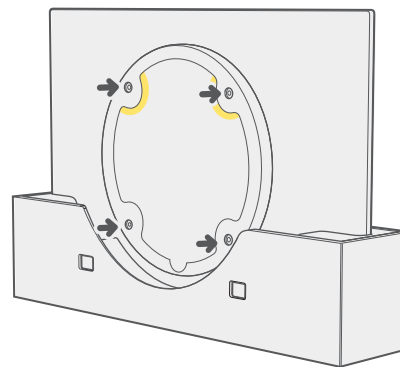

3

Con la ayuda de otra persona, levanta y monta Surface Hub.

Asegúrate de sostener y levantar Surface Hub desde la parte inferior.

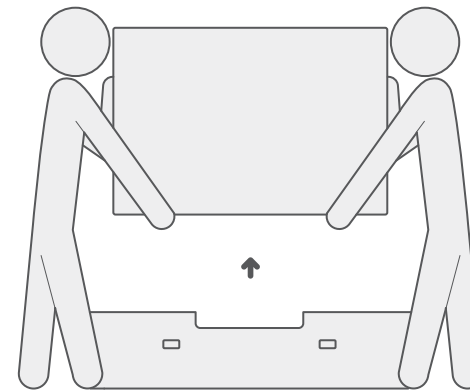

4

Conecta los accesorios y enciende el dispositivo. Instala los accesorios y conecta el cable de alimentación tal como se muestra. Consulta las guías en el film plástico transparente de la pantalla.

Quita el film plástico transparente de la pantalla. **Presiona el botón de inicio/apagado para encender el dispositivo.**

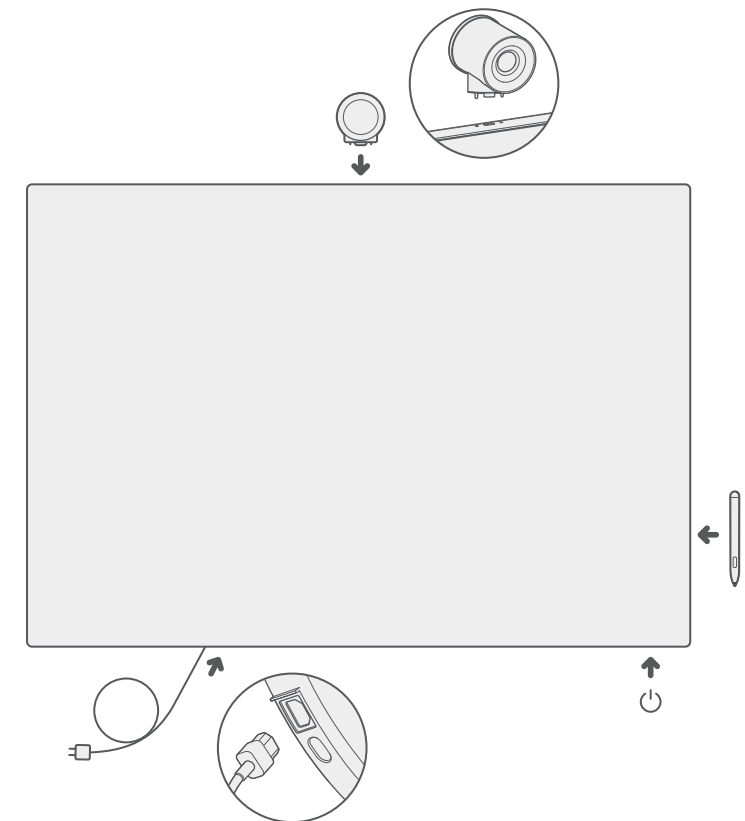

Accesorios y más

Lápiz

El lápiz se envía listo para usar.

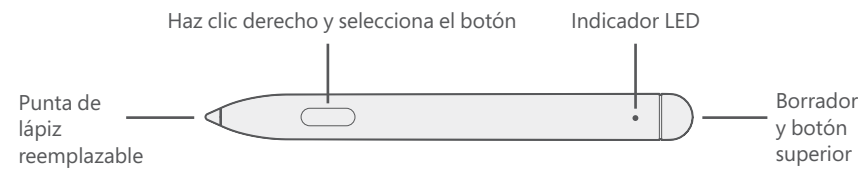

Para reemplazar la pila AAA, extrae el botón superior e inserta la pila, tal como se muestra. La luz del indicador se iluminará en rojo cuando la batería se esté agotando.



Cámara

Conecta la cámara al puerto USB-C del centro superior de la pantalla.

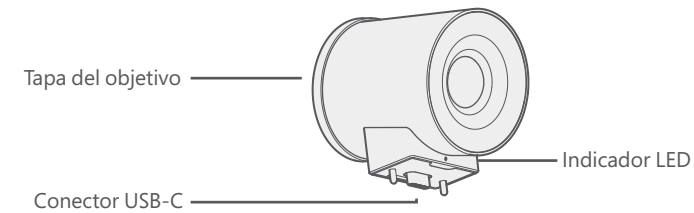

El indicador se iluminará cuando la cámara esté en uso.

Mueve la tapa del objetivo a la parte frontal para proteger el dispositivo cuando la cámara no esté en uso.

Para quitar la cámara, tira hacia arriba y adelante. Hay un conector magnético que impide que la cámara se caiga o se tire hacia atrás.

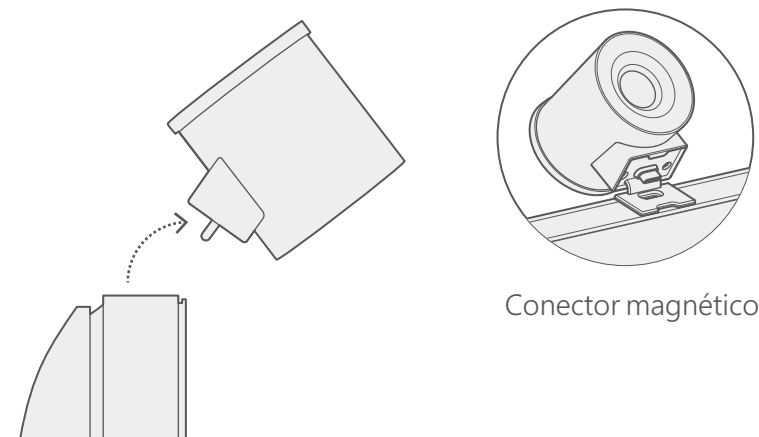

Más información

Desempaquetar e instalar
Usar Microsoft Whiteboard
Conectar y compartir
Iniciar sesión y acceder a contenido
Y mucho más...

aka.ms/Hub2SResources

Para obtener información importante sobre seguridad, consulta la Guía de seguridad y reglamentos.





support.microsoft.com

©2019 Microsoft



X22-01710-01