

SYSROCK BR 10

- (GB)** Instruction manual
IMPORTANT: Read all instructions before using!
- (F)** Manual d'instruction
IMPORTANT: Lire toutes les instructions avant de démarrer les travaux!
- (E)** Manual de instrucciones
IMPORTANTE: Lea todas las instrucciones antes de usar.

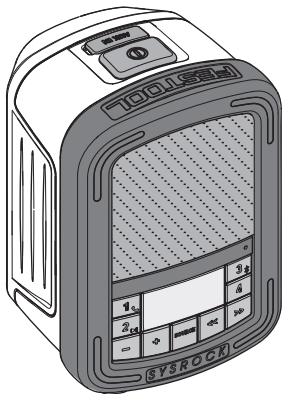

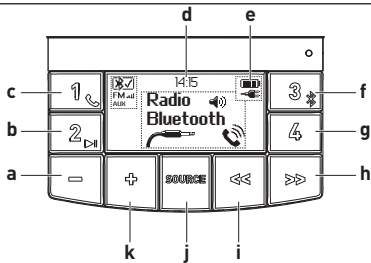
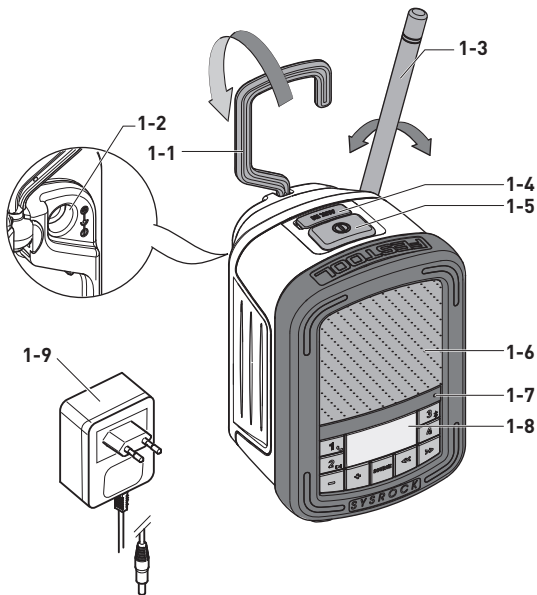

2A

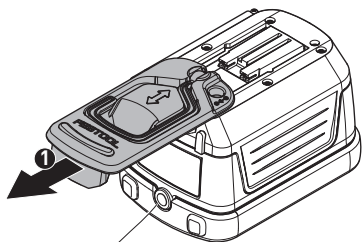

2-1

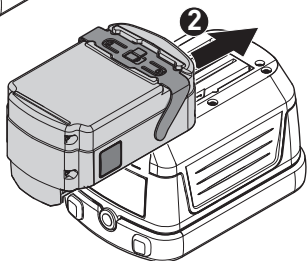

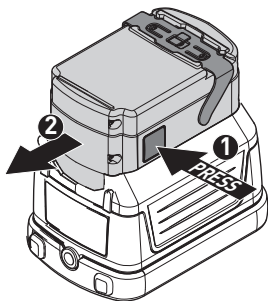

2B



Original operating manual

The specified illustrations appear at the beginning of the Operating Instructions.

1 Symbols

Symbol	Significance
	Warning of general danger
	Risk of electric shock
	Read operating instructions and safety notices!
	Do not dispose of as domestic waste.
	Do not tip over!
	Do not listen at high volume levels!
V	volts
	hint, tipp
°C	degree centigrade

Symbol	Significance
A	Ampere
lb.	pounds
kg	kilograms
in. "	Inch
ft. '	foot
W	watts
mm	millimeter
Ω	Ohm

2 Safety instructions

1. Read these instructions.
2. Keep these instructions.
3. Heed all warnings.
4. Follow all instructions.
5. Do not use this device near water.
6. Clean only with dry cloth.
7. Do not install near any heat sources such as radiators, heat registers, stoves, or other device (including amplifiers) that produce heat.
8. Protect the cables and switching adapter from being walked on or pinched particularly the plugs, convenience receptacles, and the

point where the cable exits from the switching adapter.

9. Only use attachments/accessories specified by the manufacturer.

10. Use only with stands, tripods, or brackets specified by the manufacturer, or sold with the device. When a cable is used, use caution when moving the cable/device combination to avoid injury from tip-over.



11. Unplug the switching adapter and device during lightning storms or when the device is not in use for longer periods of time.

12. Leave all maintenance to qualified service personnel. Maintenance is required when the device has been damaged in any way, such as switching adapter is damaged, liquid has been spilled, the device has been exposed to rain or moisture, does not operate normally, or fell down.

13. To Reduce the Risk of Fire or Electric Shock, Do not Expose This Appliance To Rain or Moisture.

14. The Shock Hazard Marking and Associated Graphical Symbol is

provided at the bottom of the device.

15. The device shall not be exposed to dripping or splashing. No objects filled with liquids may be placed on the device.

16. The switching adapter should not be removed far from the radio, and remain easily accessible so that during an emergency, the power source can be easily removed.

17. Where the MAINS plug or an appliance coupler is used as the disconnect device, the disconnected device shall remain readily operable.

18. The battery pack shall not be exposed to excessive heat such as direct sunlight, fire etc.

For more information read the safety instructions provided with your battery pack.

19. To prevent possible hearing loss, do not listen at high volume levels for extended periods of time periods.



CAUTION: To reduce the risk of electric shock, do not perform any maintenance other than that detailed in the operating instructions unless you are qualified to do so.

WARNING! Warranty becomes void once the radio housing has been opened or any modifications or alterations to the radio have been made!

3 Technical data

Radio		SYSROCK BR 10
Power requirements	switching adapter	Output: DC 19V/1A center pin positive
	battery pack	BPC 18 Li 5.2 BP 18 Li 5.2 AS BP 18 Li 6.2 AS BP 18 Li 3.1 C
Frequency coverage		FM 87.50 - 108 MHz
Bluetooth®	version	4.1 EDR compliant
	profiles	HFP, A2DP, AVRCP profiles
	transition power max.	+4dBm Class 2 output power
	transition range max.	32-13/16 ft. (10 m) (varies according to usage conditions)
	Supported codec	SBC/ACC
Circuit feature	Loudspeaker	2.5" 8 Ω x1
	Output power	19V:10W 3%THD
	Input terminal	3.5 mm dia. (AUX IN)
Permitted operating temperature range		-10 °C to +45 °C

Radio**SYSROCK BR 10**

Dimension (W x H x D)

3-15/16 x 4-9/16 x 4-3/16 in.
(100 x 150 x 105 mm)

Weight (without external battery pack)

1.54 lb. (0.7 kg)

4 Functional description

The pictures for the functional description are on a fold-out page at the beginning of the instruction manual. While reading the manual you can fold out the page for comparison and quick reference.

Radio - SysRock

[1-1] Folding attachment handle

[1-2] Connecting socket for switching adapter

[1-3] Antenna

[1-4] Auxiliary input (AUX-IN)

[1-5] Power button

[1-6] Speaker

[1-7] Built-in microphone

[1-8] Display

[1-9] Switching adapter

[2-1] Threaded socket for tripod
UNC 1/4"-20

Menu buttons and display

[a] Volume control -

[b] Preset button 2

Bluetooth mode: Play and pause

[c] Preset button 1

Bluetooth mode: Call button

[d] Clock time (only with RDS)

[e] Battery status indicator

[f] Preset button 3

Bluetooth mode: Pair button

[g] Preset button 4

Bluetooth mode: Reset button for Bluetooth pairings

[h] Tuning control - up

Bluetooth mode: next track

[i] Tuning control - down

Bluetooth mode: previous track

[j] Source button

[k] Volume control +

5 Commissioning

5.1 Operating with switching adapter



Plug in switching adapter [1-9] in connecting socket [1-2] and power outlet.

5.2 Operating with external Festool battery pack [2A] + [2B]

The device can operate with Festool battery packs from the BP or BPC series (see Technical data). When connected to the external Festool battery pack, the device only consumes power from this battery pack.

CAUTION Always attach the battery pack completely. If not, it may accidentally fall out of the battery bay, causing injury to you or someone around you.

CAUTION Do not force attach the battery pack. If the battery pack does not slide in smoothly and does not engage, it is not being inserted correctly.

CAUTION For optimal performance, we recommend connecting to an 18V Li-Ion battery pack.

5.3 Switch on/off

▶ To switch on: Press the power button [1-5].

The radio is ready for operation.

▶ To switch off: Press and hold the power button [1-5] for a second.

5.4 Volume control



Press the volume control [a] and [k] to adjust the desired volume.



For a better sound quality using an external device, adjust the volume on the external device to maximum 70%.

5.5 Checking battery status

To check the current battery level, press the power button [1-5] to switch on the radio. The battery status indicator [e] will show the current battery level (only with Li-Ion battery pack).



Battery is fully charged



Battery is partially charged



Battery low - charging required



battery critical - alternative power source required immediately.

5.6 Operating your radio - FM

▶ Straighten up the antenna [1-3].



▶ Press the source button [j] until the FM mode is selected.

FM auto-tune

- ▶ Press and hold (~1 sec.) the Tuning control **[i]**, **[h]** to carry out an auto-tune.

Your radio will stop scanning when it finds a station of sufficient strength.

The display will show the frequency of the signal found. If the signal is strong enough and there is RDS data present, the radio may display the station name, radio text and clock time.

Finding other stations

- ▶ Press the Tuning control **[i]**, **[h]** as before.

When the end of the waveband is reached, your radio will restart tuning from the opposite end of the waveband.

- i** If you find that FM reception is poor, try repositioning the antenna.

Manual tuning -FM

- ▶ Press the Tuning control **[i]**, **[h]** to tune to a station.

The frequency will change in steps of 0.1 MHz.

5.7 Using preset stations

You may store your preferred FM radio stations to the preset stations. There are four memory presets in your radio.

- ▶ Press and hold (~1 sec.) the Preset button **[b]**, **[c]**, **[f]** or **[g]** until the display show <SET MEMO>.

The station will be accessible via the chosen preset button. The preset number P1 to P4 will be shown in the display.

Repeat this procedure as required for the remaining presets. Stations stored in preset memories may be overwritten by retracing the steps above.

Recalling preset stations

- ▶ Press the required Preset button **[b]**, **[c]**, **[f]** or **[g]** to tune to the station stored in preset memory.

5.8 Clock time - Radio Data System

Your radio will synchronize and display clock time **[d]** whenever it tunes to a radio station using RDS with CT signals. If the station has sufficient signal strength the clock will automatically synchronize within one or

two minutes. The radio clock time will be valid for 24 hours each time the radio time is synchronized with RDS CT.

i If no RDS-signal is received, the clock time is not shown.

5.9 Listening to music via Bluetooth streaming

You need to pair your Bluetooth device with your SysRock before you can auto-link to play/stream Bluetooth music through your SysRock. Pairing creates a "bond" so two devices will recognize each other and establish a link that enables data transfer.

Pairing your Bluetooth device for the first time

▶ Press the Source button [j] to select the Bluetooth mode.



The Bluetooth status icon flashes to show the SysRock is discoverable.

▶ Activate Bluetooth on your mobile device according to the device's user manual to link up to the SysRock.

▶ Locate the Bluetooth device list and select <SysRock>. Some mobile devices (which are equipped with bluetooth interfaces older than the BT2.1 standard.), require entering the pass code "0000".



Once the connection is established, the Bluetooth icon will cease flashing and display a check mark next to it. Simply select and play any music from your source device.

i NOTE:

- If two Bluetooth devices, which are not yet paired to the SysRock both simultaneously search for your SysRock, it will show its availability on both devices. However, if one device establishes a connection with the SysRock first, then the other Bluetooth device won't find it on its list.
- If you take your source device out of range, the connection will be temporarily lost. Your SysRock will automatically reconnect, if the source device is brought back in range. Be aware that while the connection is lost, no other Bluetooth device can pair or link with your SysRock.
- If <SysRock> shows in your Bluetooth device's list but your device cannot connect with it, please delete the item from your list and pair up the device with the Sys-

- Rock again following the steps described previously.
- The effective operation range between the system and the paired device is approximately 10 meters (30 feet). Any obstacle between the system and the device can reduce the operational range.
 - Bluetooth connectivity performance may vary depending on the connected Bluetooth devices. Please review the Bluetooth capabilities of your device before connecting to your SysRock. Some features may not be supported on your Bluetooth device.
- ▶ Use the controls on your device to play/pause and navigate tracks. Alternatively, control the playback using Play/Pause **[b]**, Next track **[h]**, Previous track buttons **[i]** on the SysRock.

The currently-played track information (i.e. the track name /the artist name) will be displayed as scrolling text at the bottom of display.

NOTE:

- Some player applications or devices may not respond to all of these controls.
- Some mobile phones may temporarily disconnect from your SysRock when you make or receive calls. Some devices may temporarily mute their Bluetooth audio streaming when they receive text messages, emails or for other reasons unrelated to audio streaming. Such behaviour is a function of the connected device and does not indicate a fault with your SysRock.

Playing audio files in Bluetooth mode

As soon as your SysRock is successfully connected with the chosen Bluetooth device, you can start to play your music using the controls on your connected Bluetooth device.

- ▶ Once the SysRock plays adjust the volume to the desired level using the Volume control **[a]**, **[k]** on either your SysRock or your connected Bluetooth device.

Playing previously-paired devices

This unit can save up to 8 sets of paired devices. When the amount is exceeded, the earliest device will be over written. If your Bluetooth device has already been paired with the SysRock previously, the unit will recog-

nize your Bluetooth device and will automatically attempt to reconnect with the device it was last connected with. If the last connected device is not available, the SysRock will try to connect to the second last device, and so forth.

Deleting Bluetooth device pairings

- ▶ To delete all Bluetooth device pairings, press and hold the Preset 4 button **[g]** until <BT-RESET> shows on the display. The SysRock will turn off automatically after the memory is cleared.

Disconnecting your Bluetooth device

- ▶ Press the Source button **[j]** to select any mode other than Bluetooth mode.
- ▶ Alternatively, press (~2 sec.) the Bluetooth pair button **[f]** to disconnect the link.

If you disconnect the Bluetooth device when you are in Bluetooth mode, the Bluetooth icon will then start to flash, indicating Bluetooth is available again for pairing.

Using your hands-free call feature



Your unit can be used as a hands-free accessory for your phone. When music is

playing through your SysRock and you receive a call on your phone it can pause the music automatically to allow you to answer your phone.

- ▶ If you receive a call while playing music through your SysRock, press and release the Call button **[c]** to answer your phone call.
- ▶ Speak in direction of the built-in microphone **[1-7]**.
- ⓘ Note that a very high volume setting may decrease sound quality.
- ▶ Press and release the Call button **[c]** to end the phone call.

5.10 Auxiliary input (AUX-IN)



A 3.5 mm Auxiliary input **[1-4]** is provided on the top panel of your SysRock to permit an audio signal to be fed into the unit from an external audio device such as an MP3 or CD player.

- ▶ Connect a stereo or mono audio source (for example MP3 or CD player) to the Auxiliary input **[1-4]**.
- ▶ Press the Source button **[j]** to select the Aux mode.
- ▶ Adjust the Volume control on your MP3 or CD player (max. 80%) to ensure an adequate signal and then adjust the volume on the SysRock for comfortable listening.

i Never use the Aux-In socket in rainy or moist conditions to prevent moist from entering the SysRock. Make sure that the rubber cover on top fits tightly when operating in a moist environment.

5.11 Setup options

Attachment handle [1-1]

The folding attachment handle allows you to hang the device from scaffolding or similar structures.

i If you decide to power the device with an external Festool battery pack, the attachment handle must be detached beforehand [2A].

Tripod

A standard photographic tripod with UNC 1/4"-20 thread can be attached to the threaded tripod socket [2-1].

6 Service and maintenance

WARNING Any maintenance or repair work that requires opening the housing may only be carried out by an authorised Customer Service Centre (name supplied by your dealer)! Maintenance or repair work carried out by an unauthorised person can

lead to the wrong connection of the power cord or other components, which in turn can lead to accidents with serious consequences



Customer service and repair only through manufacturer or service workshops:

Please find the nearest address at:
www.festoolusa.com/service



Use only original Festool spare parts! Order No. at:
www.festoolusa.com/service

- Always clean the display [1-8] and speaker grill [1-6] on the SysRock using a soft, dry cloth to prevent any damage. Do not use solvents.
- Keep the contacts on the SysRock and battery pack clean.

7 Environment

Do not dispose of the device as domestic waste! Dispose of machines, accessories and packaging at an environmentally responsible recycling centre. Observe the respective national regulations.

The company reserves the right to amend the specification without notice.

"The Bluetooth®" word mark and logos are registered trademarks owned by Bluetooth SIG, Inc. and any use of such marks by Festool GmbH is under license.

Notice d'utilisation d'origine

Les illustrations indiquées se trouvent en début de notice d'utilisation.

1 Symboles

Symbole	Signification
---------	---------------



Avertissement de danger



Avertissement contre le risque d'électrocution



Notice d'utilisation, lire les consignes de sécurité !



Ne pas jeter l'appareil avec les ordures ménagères.



Ne pas incliner !



Ne pas faire fonctionner à plein volume !

V volt



Astuce, information

°C centigrade

Symbole	Signification
---------	---------------

A Ampère

lb. livre

kg kilogramme

in. " pouce

ft. ' pied

W Watt

mm millimètre

Ω Ohm

2 Consignes de sécurité

1. Lisez ces instructions.
2. Conservez ces instructions.
3. Respectez tous les avertissements.
4. Suivez toutes les instructions.
5. N'utilisez pas cet appareil à proximité d'eau.
6. Nettoyez cet appareil uniquement avec un chiffon sec.
7. Ne pas installer à proximité d'une source de chaleur comme les radiateurs, les accumulateurs de chaleur, les poêles ou autres appareils (y compris les amplificateurs) pouvant générer de la chaleur.
8. Protégez le câble et l'adaptateur secteur contre toute contrainte

mécanique (pincement, etc.), en particulier au niveau du connecteur et de la prise et le raccord sur lequel le câble sort de l'adaptateur secteur.

9. Utilisez uniquement les périphériques/accessoires spécifiés par le fabricant.

10. Utilisez uniquement des bâtis, trépieds ou supports spécifiés par le fabricant ou vendus avec l'appareil. En cas d'utilisation d'un câble, faites attention en déplaçant le câble/l'appareil afin d'éviter les blessures en cas de chute.



11. En cas d'orage ou de non utilisation prolongée, débranchez la fiche secteur.

12. Confiez toutes les opérations d'entretien à du personnel qualifié. Une réparation est nécessaire lorsque l'appareil a été endommagé d'une façon quelconque, comme par exemple lorsque l'adaptateur secteur est endommagé, du liquide a été renversé, l'appareil a été exposé à la pluie

ou à l'humidité, ne fonctionne pas normalement ou est tombé.

13. Pour éviter tout incendie ou choc électrique, n'exposez pas l'appareil à la pluie ou à l'humidité.

14. Le marquage du risque de choc électrique et les icônes correspondants sont présents sur le bas de l'appareil.

15. L'appareil ne doit pas être mouillé ou exposé à des éclaboussures. Aucun objet rempli de liquide ne doit être posé sur l'appareil.

16. L'adaptateur secteur doit être branché à proximité de la radio et être facilement accessible. Pour débrancher la radio du courant en cas de panne, retirer l'adaptateur secteur de la prise.

17. Si l'adaptateur secteur ou la prise de l'appareil doit être utilisée pour la mise hors service, celui/celle-ci doit rester accessible.

18. Ne pas exposer la batterie à des températures élevées, comme le soleil, le feu ou autre.

Pour plus d'informations, lire les consignes de sécurité de la batterie.

19. Afin d'éviter d'éventuelles lésions auditives, ne laissez pas la



radio à un volume sonore élevé pendant une durée prolongée.

ATTENTION : Pour éviter les chocs électriques, ne réaliser aucune autre opération de réparation que celles décrites dans la présente notice d'utilisation, à moins d'y être formé.

AVERTISSEMENT ! La garantie est annulée si vous ouvrez le boîtier de la radio ou si vous entreprenez d'autres modifications sur la radio !

3 Caractéristiques techniques

Radio		SYSROCK BR 10
Alimentation	Adaptateur réseau	Sortie: DC 19V/1A Borne positive
	Batteries	BPC 18 Li 5.2 BP 18 Li 5.2 AS BP 18 Li 6.2 AS BP 18 Li 3.1 C
Plage de fréquence		FM (UKW) 87.50 - 108 MHz
Bluetooth®	Version	conforme 4.1 EDR
	Profils	Profils HFP, A2DP, AVRCP
	Rendement de conversion max.	+4dBm classe 2 Puissance de sortie
	Plage de conversion max.	32-13/16 ft. (10 m) (selon les conditions de fonctionnement)
	Codec pris en charge	SBC/ACC
Circuit	Haut-parleur	2.5" 8 Ω x1
	Puissance de sortie	19V:10W 3%THD

Radio	SYSROCK BR 10
Pôle d'entrée	3.5 mm dia. (AUX IN)
Plage de température admissible	de -10 °C à +45 °C
Dimensions (L x h x p)	3-15/16 x 4-9/16 x 4-3/16 in. (100 x 150 x 105 mm)
Poids (sans batterie externe)	1.54 lb. (0.7 kg)

4 Description fonctionnelle

Des éléments fournis sont disponibles sur le volet qui se trouve au début de cette notice d'utilisation. Vous pouvez ainsi déplier cette page et visualiser en permanence les différentes parties de l'outil lorsque vous lisez la notice.

Radio - SysRock

[1-1] Poignée de fixation rabattable

[1-2] Entrée pour adaptateur secteur

[1-3] Antenne

[1-4] Prise AUX (AUX-IN)

[1-5] Interrupteur marche/arrêt

[1-6] Haut-parleur

[1-7] Microphone intégré

[1-8] Affichage

[1-9] Adaptateur réseau

[2-1] Prise filetage trépied UNC 1/4"-20

Touches de menu et écran

[a] Réglage du volume, plus faible

[b] Présélection de station 2
Mode Bluetooth : lecture/pause

[c] Présélection de station 1
Mode Bluetooth : touche d'appel

[d] Heure (uniquement avec RDS)

[e] Affichage du niveau de charge de la batterie

[f] Présélection de station 3
Mode Bluetooth : connexion

[g] Présélection de station 4
Mode Bluetooth : réinitialisation de toutes les connexions

[h] Recherche automatique - en amont
Mode Bluetooth : piste suivante

[i] Recherche automatique - en aval
Mode Bluetooth : piste précédente

[j] Source

[k] Réglage du volume, plus élevé

5 Mise en service

5.1 Utilisation avec adaptateur secteur



Brancher l'adaptateur secteur **[1-9]** dans l'arrière **[1-2]** et la prise.

5.2 Utilisation avec batterie externe Festool **[2A]** + **[2B]**

L'appareil peut être utilisé avec batterie Festool des séries BP ou BPC (voir Caractéristiques techniques).

Relié à la batterie, l'appareil puise uniquement dans la capacité de la batterie Festool externe.

ATTENTION Insérez toujours la batterie entièrement. Sinon, la batterie peut tomber de l'interface et vous blesser ou blesser toute autre personne à proximité.

ATTENTION Ne forcez pas lors de la mise en place de la batterie. Si la batterie n'est pas facile à insérer et à encliqueter, c'est qu'elle est mal installée.

ATTENTION Pour une performance optimale, nous recommandons d'utiliser une batterie 18V Li-Ion.

5.3 Marche/Arrêt

► Pour allumer : appuyer sur l'interrupteur marche/arrêt **[1-5]** .

La radio est prête à fonctionner.

► Pour éteindre : appuyer et maintenir enfoncé (~1s) l'interrupteur marche/arrêt **[1-5]**.

5.4 Réglage du volume







Appuyer sur le réglage du volume **[a]** et **[k]** pour régler le volume souhaité.

ⓘ Pour une qualité de musique optimale avec le lecteur externe, régler le volume sur l'appareil externe à un maximum de 70 %.

5.5 Vérification du niveau de charge de la batterie

Pour afficher l'état actuel de la batterie, appuyer sur l'interrupteur marche/arrêt **[1-5]** pour allumer la radio. L'indicateur de l'état de la batterie **[e]** affiche l'état actuel de la batterie (uniquement avec batterie Li-Ion).

	La batterie est chargée entièrement
	La batterie est chargée partiellement
	Niveau de batterie faible - rechargement recommandé
	La batterie peut être déchargée entièrement à tout moment, remplacer immédiatement la batterie

5.6 Utilisation de la radio - FM (UKW)

- ▶ Ajuster l'antenne [1-3].

FM  ▶ Appuyer sur Source [j] jusqu'à ce que le mode FM soit sélectionné.

Recherche de station automatique FM (UKW)

- ▶ Appuyer et maintenir enfoncé (~1s) Recherche automatique [i], [h] pour lancer la recherche automatique.

La recherche automatique se termine automatiquement lorsqu'une station avec une puissance de signal suffisante est trouvée.

L'écran indique la fréquence. Si la puissance du signal est suffisante et si les informations RDS sont disponibles, l'écran indique le nom de la station, le texte de la radio et l'heure.

Recherche d'autres stations

- ▶ Appuyer sur Recherche automatique [i], [h], comme indiqué ci-dessus.

À la fin de la bande d'ondes, la recherche automatique revient au début de la bande d'ondes.

-  En cas de mauvaise réception, réajuster l'antenne.

Recherche de station manuelle - FM (UKW)

- ▶ Appuyer plusieurs fois sur Recherche automatique [i], [h] jusqu'à atteindre la fréquence souhaitée.

Les pas de fréquence font 0,1 MHz.

5.7 Utilisation de la présélection de stations

Les stations radio préférées peuvent être mémorisées dans la présélection de stations. Quatre présélections de stations sont disponibles.

- ▶ Appuyer et maintenir enfoncé (~1s) la présélection de stations [b], [c], [f] ou [g] jusqu'à ce que l'écran indique <SET MEMO>.

La station est mémorisée sous la présélection souhaitée. L'écran indique le numéro de présélection de P1 à P4.

Répéter ces étapes pour les autres présélections. De la même façon, les présélections peuvent être écrasées par de nouvelles stations.

Appel d'une présélection

▶ Appuyer sur la présélection souhaitée **[b]**, **[c]**, **[f]** ou **[g]** pour accéder à la station mémorisée.

5.8 Heure - système de données radio

La radio synchronise l'heure et l'indique sur l'écran **[d]**, lorsqu'une station est sélectionnée, les informations RDS avec signaux CT sont disponibles. En cas de puissance de signal suffisante, l'heure est actualisée en une à deux minutes. L'heure de la radio est mise à jour les 24 heures suivantes lorsque la radio est synchronisée avec RDS-CT.

 En l'absence de signal RDS, l'heure n'est pas affichée.

5.9 Écoute de musique par flux Bluetooth

Le SysRock et l'équipement Bluetooth doivent être connectés pour restituer de la musique via l'équipement Bluetooth. Deux appareils peuvent être détectés par cette "liaison".

Première connexion de l'appareil Bluetooth

▶ Appuyer sur Source **[j]** pour sélectionner le mode Bluetooth.



L'icône Bluetooth clignote sur l'écran et indique que le SysRock est disponible.

▶ Activer le Bluetooth sur l'appareil Bluetooth comme expliqué dans la notice d'utilisation de l'appareil Bluetooth.

▶ Afficher la liste des appareils Bluetooth et sélectionner l'appareil <SysRock>. Avec certains téléphones mobiles (qui disposent de versions plus anciennes comme BT2.1 Bluetooth), il convient de saisir un mot de passe ("0000").



Si la connexion Bluetooth est active, l'icône Bluetooth apparaît coché sur le côté. Toute la musique peut maintenant être sélectionnée sur l'appareil Bluetooth et restituée.

i REMARQUE :

- Lorsque deux appareils Bluetooth doivent être connectés pour la première fois et recherchent la connexion au SysRock en même temps, le SysRock est affiché pour la connexion sur les deux appareils. Après la liaison avec un appareil, le SysRock n'est plus affiché dans la liste de connexion de l'autre appareil.
- Si l'appareil Bluetooth se trouve en dehors de la portée, la connexion au SysRock est interrompue par intermittence. Le SysRock active automatiquement la connexion dès que l'appareil Bluetooth est à nouveau à sa portée. Pendant l'interruption, aucun autre appareil Bluetooth ne peut être connecté au SysRock.
- Si <SysRock> apparaît dans la liste d'appareils de l'appareil Bluetooth, mais qu'une connexion est impossible : supprimer l'appareil de la liste et rétablir la connexion de l'appareil Bluetooth avec le SysRock comme décrit ci-dessus.
- La portée effective entre le SysRock et l'appareil Bluetooth est d'environ 10 mètres (30 pieds). Le moindre obstacle entre SysRock

et l'appareil Bluetooth peut réduire la portée.

- La performance de la connectivité Bluetooth peut varier en fonction de l'appareil Bluetooth connecté. Veuillez prendre en compte les fonctions Bluetooth de l'appareil connecté avant la connexion au SysRock. Il est possible que certaines fonctions ne soient pas prises en charge sur les appareils Bluetooth connectés.

Lecture des fichiers audio en mode Bluetooth

En cas de connexion réussie entre le SysRock et l'appareil Bluetooth sélectionné, la musique peut être lue à l'aide des fonctions de l'appareil Bluetooth.

- ▶ Lorsque la lecture démarre, régler le volume souhaité sur le réglage du volume **[a]**, **[k]** sur SysRock ou sur l'appareil Bluetooth.
- ▶ Sélectionner Lecture/pause et Piste suivante sur les commandes de l'appareil Bluetooth connecté. Ou avec les touches sur le SysRock : Lecture/pause **[b]**, Piste suivante **[h]**, Piste précédente **[i]**.

Les informations sur la piste en cours de lecture (par ex. nom de la piste/interprète) s'affichent sous la forme de texte défilant en bas sur l'écran.

ⓘ REMARQUE :

- Toutes les applications et tous les appareils ne répondent pas à ces commandes.
- Certains téléphones mobiles se déconnectent temporairement du SysRock lors de la réception ou de l'émission d'appels. Certains téléphones mobiles passent en muet lors de la réception de SMS, e-mails ou autres. Cela fait partie du fonctionnement de l'appareil Bluetooth connecté et n'indique pas une panne du SysRock.

Lecture d'appareils déjà connectés

Ce SysRock peut mémoriser jusqu'à huit appareils connectés. Si la mémoire dépasse ce nombre, l'appareil le plus ancien est écrasé. Si l'appareil Bluetooth a déjà été connecté au SysRock, le SysRock mémorise cet appareil Bluetooth et cherche à se connecter au dernier appareil connecté. Si le dernier appareil Bluetooth associé n'est pas disponible, le SysRock cherche à se connecter à l'avant-dernier appareil, et ainsi de suite.

Effacement de la mémoire des appareils Bluetooth connectés

- ▶ Pour effacer la mémoire des appareils Bluetooth dans le SysRock : appuyer et maintenir enfoncée (<1s) la touche mémoire 4 **[g]** jusqu'à ce que <BT-RESET> apparaisse sur l'écran. Le SysRock s'éteint automatiquement après que la mémoire ait été effacée.

Déconnexion d'un appareil Bluetooth connecté

- ▶ Appuyer sur Source **[j]** et sélectionner un autre mode que le mode Bluetooth.
- ▶ Sinon, appuyer sur Connecter **[f]** (~2 s) pour rompre la connexion.

Si l'appareil Bluetooth est déconnecté en mode Bluetooth, l'icône Bluetooth recommence à clignoter sur l'écran et indique que le SysRock est à nouveau disponible pour une nouvelle connexion.

Utilisation du kit mains libres



Ce SysRock peut être utilisé comme kit mains libres pour un téléphone mobile. Lorsque de la musique est lue via le

SysRock et que vous recevez un appel sur le téléphone mobile, la musique s'arrête automatiquement afin que vous puissiez répondre à l'appel.

▶ En cas de réception d'appel pendant la lecture de musique via le SysRock, appuyer brièvement sur la touche d'appel **[c]** pour répondre.

▶ Parler en direction du microphone interne **[1-7]**.

(i) Attention : un volume très élevé sur le SysRock peut affecter la qualité du son.

▶ Appuyer sur la touche d'appel **[c]** et relâcher pour mettre fin à l'appel.

5.10 Prise AUX (AUX-IN)

Une prise AUX 3,5 mm **[1-4]** est présente sur le dessus du SysRock et permet la lecture d'un signal audio d'un appareil audio externe, comme par ex. un lecteur MP3 ou CD.

▶ Sur la prise AUX **[1-4]**, connecter une source audio stéréo ou mono (comme un lecteur MP3 ou CD).

▶ Appuyer sur Source **[j]** pour sélectionner le mode AUX.

▶ Régler le volume sur le lecteur MP3 ou CD (max. 70%) afin de garantir un signal suffisant, ajuster ensuite le volume sur le SysRock pour une écoute confortable.

(i) N'utilisez jamais la prise AUX en cas de pluie ou dans des conditions humides afin d'éviter que l'humidité ne s'infilte dans le SysRock. Dans de telles conditions, maintenez bien fermée la protection en caoutchouc sur l'arrière.

5.11 Positionnements possibles

Poignée de fixation [1-1]

La poignée de fixation rabattable permet d'accrocher l'appareil à un échafaudage, par exemple.

(i) La poignée de fixation doit être retirée pour une utilisation avec une batterie Festool externe **[2A]**.

Trépied

Un filetage standard de trépied d'appareil photo UNC 1/4"-20 peut être vissé à la prise de filetage de trépied **[2-1]**.

6 Entretien et maintenance

AVERTISSEMENT Tout travail de maintenance ou de réparation, qui nécessite l'ouverture du carter d'engrenages doit uniquement être effectué par un centre serviceclient autorisé (nom fourni par votre revendeur)! Les travaux de maintenance ou de réparation effectués par un personnel

non autorisé peuvent conduire à la mauvaise connexion de câbles d'alimentation ou d'autres composants, ce qui peut entraîner à son tour des accidents avec des conséquences graves.



Seuls le fabricant et un atelier homologué sont habilités à effectuer **toute réparation ou service**.

Les adresses à proximité sont disponibles sur: www.festoolusa.com/service

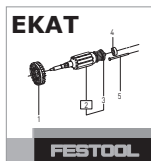

Utilisez uniquement des pièces de rechange Festool d'origine. Référence sur: www.festoolusa.com/service

- Pour éviter les dommages, nettoyer l'écran **[1-8]** et les haut-parleurs **[1-6]** sur la radio avec un chiffon doux et sec. Ne pas utiliser de solvant.
- Maintenir les contacts sur le Sys-Rock et la batterie propres.

7 Environnement

Ne jetez pas l'appareil avec les ordures ménagères ! Éliminez l'appareil, les accessoires et les emballages de façon compatible avec l'environnement. Respectez les prescriptions nationales en vigueur.

Festool se réserve le droit de modifier les spécifications sans préavis.

La marque verbale et les logos "Bluetooth®" sont des marques déposées de la Bluetooth SIG, Inc. et toute utilisation de ces marques par la Festool GmbH se fait sous licence.

Manual de instrucciones original

Las figuras indicadas se encuentran al principio del manual de instrucciones.

1 Símbolos

Símbolo	Significado
---------	-------------



Aviso de peligro general



Peligro de electrocución



¡Leer el manual de instrucciones y las indicaciones de seguridad!



No depositar en la basura doméstica.



¡No inclinar!



¡No utilizar al volumen máximo!

V voltios



Consejo, indicación

°C centígrados

Símbolo	Significado
---------	-------------

A amperios

lb. libras

kg kilogramo

in. " pulgada

ft. ' pie

W Watt

mm milímetro

Ω Ohmio

2 Indicaciones de seguridad

1. Lea estas instrucciones.
2. Guarde estas instrucciones.
3. Tenga en cuenta todas las advertencias.
4. Siga todas las indicaciones.
5. No utilice este dispositivo cerca del agua.
6. Limpie este dispositivo solo con un paño seco.
7. No instale cerca de fuentes de calor como radiadores, acumuladores de calor, hornos u otras máquinas (incluidos amplificadores) que puedan generar calor.
8. Proteja el cable y el adaptador de red frente a cargas mecánicas (aplastamiento y similares), es-

pecialmente en las zonas del conector, del enchufe y de la conexión por la que sale el cable del adaptador de red.

9. Utilice exclusivamente accesorios recomendados por el fabricante.

10. Utilice únicamente soportes o trípodes indicados por el fabricante o que se vendan con el dispositivo. Si se utiliza un cable, tenga cuidado al mover el cable/el dispositivo para evitar que vuelque y provoque lesiones.



11. Extraiga el enchufe cuando haya tormenta o si no se va a utilizar durante un largo período de tiempo.

12. Encomiende los trabajos de mantenimiento a personal del servicio técnico cualificado. El mantenimiento es necesario cuando el dispositivo se haya dañado de alguna forma, por ejemplo, si hay daños en el adaptador de red, se ha vertido algún líquido, ha estado bajo la lluvia o algún otro líqui-

do, no funciona con normalidad o se ha caído.

13. Para evitar incendios o descargas eléctricas, impida que caiga lluvia o líquidos sobre el dispositivo.

14. La identificación de peligro de descarga eléctrica y los símbolos gráficos correspondientes se indican en la parte inferior del dispositivo.

15. No debe humedecerse ni pulverizarse el dispositivo con líquidos. No deben colocarse sobre el dispositivo objetos que contengan líquidos.

16. El adaptador de red debe enchufarse cerca de la radio y en un lugar de fácil acceso. Para desconectar la radio de la corriente en caso de emergencia, extraer el adaptador de red del enchufe.

17. Si se va a utilizar el adaptador de red o el enchufe del dispositivo

para desconectarlo, este debe ser totalmente accesible.

18. No someter la batería a altas temperaturas, p. ej., a radiación solar, fuego o similares.

Lea las indicaciones de seguridad de la batería para encontrar más información.

19. Para evitar eventuales daños en el oído, no utilice la radio durante



períodos largos con el volumen al máximo.

ATENCIÓN: Para evitar recibir una descarga eléctrica, no realizar trabajos de reparación distintos de los descritos en este manual de instrucciones, a menos que haya recibido la formación pertinente.

ADVERTENCIA. La garantía se extinguirá si abre la carcasa de la radio o la modifica de cualquier otra forma.

3 Datos técnicos

Radio		SYSROCK BR 10
Suministro de tensión	Adaptador de red	Salida: CC 19 V/1 A Terminal positivo
	Batería	BPC 18 Li 5.2 BP 18 Li 5.2 AS BP 18 Li 6.2 AS BP 18 Li 3.1 C
Gama de frecuencias		FM (VHF) 87.50 - 108 MHz
Bluetooth®	Versión	Conforme con 4.1 EDR
	Perfiles	Perfiles HFP, A2DP, AVRCP
	Máx. eficacia de conversión	+4 dBm potencia de salida-clase 2
	Máx. intervalo de conversión	32-13/16 ft. (10 m) (en función de las condiciones de uso)

Radio		SYSROCK BR 10
	Códec compatible	SBC/AAC
Circuito	Altavoz	1 ud. de 2,5" y 8 Ω
	Potencia de salida	19 V : 10 W 3 % THD
	Terminal de entrada	3,5 mm diám. (AUX IN)
Rango de temperatura permitido		-10 °C a +45 °C
Dimensiones (An x Al x P)		3-15/16 x 4-9/16 x 4-3/16 in. (100 x 150 x 105 mm)
Peso (sin batería externa)		1.54 lb. (0.7 kg)

4 Descripción de las funciones

Las imágenes con la dotación de suministro se encuentran en una hoja desplegable al comienzo de este manual de instrucciones. Cuando lea este manual, le recomendamos que despliegue esta página para disponer fácilmente de una vista general de la máquina.

Radio - SysRock

- [1-1]** Estribo de sujeción deslizable
- [1-2]** Entrada para adaptador de red
- [1-3]** Antena
- [1-4]** Entrada AUX (AUX-IN)
- [1-5]** Tecla de encendido/apagado
- [1-6]** Altavoz

[1-7] Micrófono integrado

[1-8] Pantalla

[1-9] Adaptador de red

[2-1] Casquillo con rosca UNC 1/4"-20 para trípode

Teclas de menú y pantalla

- [a]** Regulación del volumen, más bajo
- [b]** Memoria de emisoras 2
Modo Bluetooth: reproducción/pausa
- [c]** Memoria de emisoras 1
Modo Bluetooth: tecla de llamada
- [d]** Hora (solo con RDS)

- [e]** Indicador de estado de la batería
- [f]** Memoria de emisoras 3
Modo Bluetooth: acoplamiento
- [g]** Memoria de emisoras 4
Modo Bluetooth: restablecer todas las conexiones
- [h]** Búsqueda de emisoras: ascendente
Modo Bluetooth: título siguiente
- [i]** Búsqueda de emisoras: descendente
Modo Bluetooth: título anterior
- [j]** Source/origen
- [k]** Regulación del volumen, más alto

5 Puesta en servicio

5.1 Utilización con adaptador de red



Introducir el adaptador de red **[1-9]** en la entrada **[1-2]** y en el enchufe.

5.2 Utilización con una batería externa de Festool **[2A] + [2B]**

El dispositivo puede utilizarse con las baterías Festool de las series BP o BPC (véase Datos técnicos). Una vez conectada a la batería externa de Festool, el dispositivo funciona solo con la capacidad de dicha batería.

ATENCIÓN Introduzca la batería siempre por completo. En caso contrario, la batería puede caerse del compartimento y herirle a usted o a personas que estén cerca.

ATENCIÓN No introduzca la batería con brusquedad. Si no es posible introducir y encajar la batería con facilidad, la colocación no es correcta.

ATENCIÓN Para un óptimo rendimiento se recomienda utilizar una batería de litio de 18 V.

5.3 Conexión y desconexión

► Encendido: pulsar la tecla de encendido/apagado **[1-5]**.

La radio está operativa.

► Apagado: mantener pulsada la tecla de encendido/apagado **[1-5]** (~1 s).

5.4 Ajuste del volumen







Pulsar las teclas de regulación del volumen **[a]** y **[k]** para ajustar el volumen deseado.

- i** Para alcanzar una óptima calidad de la música al conectar un reproductor externo, ajustar el volumen de ese reproductor como máximo al 70 %.

5.5 Comprobación del estado de la batería

Para mostrar el estado actual de la batería, pulsar la tecla de encendido/apagado **[1-5]** para encender la radio. El indicador de estado de la batería **[e]** muestra su estado actual (solo con baterías de litio).

	Batería completamente cargada
	Batería parcialmente cargada
	Carga baja de la batería: se recomienda cargar
	La batería puede descargarse por completo en cualquier momento, cambiarla inmediatamente

5.6 Utilización de la radio: FM (VHS)

- Orientar la antena **[1-3]**.
FM . . .] ► Pulsar la tecla Source/origen **[j]** hasta que se seleccione el modo FM.

Búsqueda automática de emisoras FM (VHS)

- Mantener pulsada alguna de las teclas de búsqueda de emisoras **[i]**, **[h]** (~1 s) para iniciar la búsqueda automática de emisoras.

La búsqueda de emisoras finaliza automáticamente cuando se encuentra una emisora cuya señal tiene suficiente fuerza.

En la pantalla se muestra la frecuencia. Cuando la señal es suficientemente fuerte y hay disponibles datos RDS, en la pantalla se muestra el nombre de la emisora, el radio texto y la hora.

Localización de otras emisoras

- Pulsar las teclas de búsqueda de emisoras **[i]**, **[h]**, como se describe más atrás.

Cuando se alcanza el final de la banda de ondas, el explorador salta al inicio de la banda, en el extremo opuesto.

- i** Si la recepción es mala, volver a orientar la antena.

Búsqueda manual de emisoras: FM (VHS)

- Pulsar varias veces las teclas de búsqueda de emisoras **[i]**, **[h]** hasta alcanzar la frecuencia deseada.

La frecuencia avanza en intervalos de 0,1 MHz.

5.7 Utilización de la memoria de emisoras

Las emisoras de radio favoritas pueden guardarse en la memoria de emisoras. La radio dispone de cuatro posiciones de memorización.

- ▶ Mantener pulsada una posición de memorización ([b], [c], [f] o [g]) durante ~1 s hasta que en la pantalla se muestre <SET MEMO>.

La emisora se guarda en la posición seleccionada. En la pantalla se muestra el número de posición P1 a P4.

Para utilizar el resto de posiciones, seguir este mismo paso. De la misma forma, puede guardarse una nueva emisora sobre otra guardada anteriormente.

Acceso a la memoria de emisoras

- ▶ Pulsar la posición deseada [b], [c], [f] o [g] para acceder a la emisora memorizada.

5.8 Hora: Radio Data System

Si se ha seleccionado una emisora que ofrece datos RDS con señales CT, la radio sincroniza la hora y la muestra en la pantalla [d]. Si la señal tiene la intensidad suficiente, la hora se

actualiza en uno o dos minutos. Si la radio está sincronizada con RDS-CT, la hora de la radio estará actualizada durante las 24 horas siguientes.

- ❗ Si no se recibe una señal RDS, no se muestra la hora.

5.9 Música mediante transmisión por Bluetooth

La SysRock y el dispositivo Bluetooth deben acoplarse entre sí para poder reproducir música mediante el dispositivo Bluetooth. Esta «unión» hace que ambos dispositivos se reconozcan entre sí.

Primera conexión del dispositivo Bluetooth

- ▶ Pulsar la tecla Source/origen [j] para seleccionar el modo Bluetooth.

 *El símbolo de Bluetooth parpadea en la pantalla e indica que la SysRock es visible.*

- ▶ Activar el Bluetooth en el dispositivo Bluetooth tal como se explica en el manual de instrucciones del dispositivo.

- Visualizar la lista de dispositivos Bluetooth y seleccionar el dispositivo <SysRock>. En algunos teléfonos móviles, equipados con versiones de Bluetooth anteriores a la BT2.1, debe introducirse una contraseña («0000»).



Una vez que se ha activado la conexión Bluetooth, se muestra el símbolo de Bluetooth con una marca de verificación. Ahora puede seleccionarse cualquier música con el dispositivo Bluetooth y reproducirse.

NOTA:

- Cuando se desea acoplar dos dispositivos Bluetooth por primera vez y los dos buscan la conexión con SysRock al mismo tiempo, en ambos dispositivos se muestra la conexión disponible a SysRock. Una vez que se ha conectado a un dispositivo, SysRock no vuelve a mostrarse en la lista de conexiones del otro.
- Si el dispositivo Bluetooth se encuentra fuera de alcance, se interrumpe temporalmente la conexión con SysRock. SysRock activa automáticamente la conexión cuando el dispositivo Bluetooth vuelve a estar al alcance. En el tiempo que dura la interrupción, ningún otro dispositivo

Bluetooth puede acoplarse con la SysRock.

- Si en la lista del dispositivo Bluetooth se muestra <SysRock> pero no es posible realizar la conexión: borrar el dispositivo de la lista y volver a conectar el dispositivo con la SysRock, tal como se describe anteriormente.
- El alcance efectivo entre la SysRock y el dispositivo Bluetooth es de aproximadamente 10 metros (30 pies). Cualquier obstáculo entre la SysRock y el dispositivo Bluetooth puede reducir este alcance.
- La conectividad Bluetooth puede variar en función del dispositivo conectado. Tenga en cuenta las funciones Bluetooth del dispositivo que va a acoplar antes de conectarlo a la SysRock. Es posible que no todas las funciones sean compatibles en algunos dispositivos Bluetooth conectados.

Reproducción de archivos de audio en modo Bluetooth

Si la SysRock está correctamente acoplada con el dispositivo Bluetooth seleccionado, es posible reproducir la música con las funciones del dispositivo acoplado.

- ▶ Tan pronto comienza la reproducción, puede ajustarse el volumen deseado mediante las teclas de regulación de volumen **[a]**, **[k]** de la SysRock o mediante el dispositivo Bluetooth.
- ▶ Seleccionar Reproducción/Pausa y Cambio de título en los elementos de mando del dispositivo Bluetooth acoplado. O bien con las teclas de la SysRock: Reproducción/Pausa **[b]**, Título siguiente **[h]**, Título anterior **[i]**.

La información del tema que se está reproduciendo (p. ej. título/intérprete) se muestra como texto continuo en la parte inferior de la pantalla.

i **NOTA:**

- No todas las aplicaciones ni dispositivos reaccionan a estos elementos de control.
- Algunos teléfonos móviles se desconectan temporalmente de la SysRock cuando entran o salen llamadas. Algunos teléfonos móviles detienen la reproducción cuando entran SMS, correos electrónicos o similares. Este comportamiento es una función del dispositivo Bluetooth acoplado y no indica ningún problema en la SysRock.

Reproducción desde dispositivos ya acoplados

Esta SysRock puede guardar hasta ocho dispositivos acoplados. Cuando la memoria sobrepasa este número, se sobrescribe el primer dispositivo acoplado. Si el dispositivo Bluetooth ya estaba acoplado a la SysRock, la radio guarda este dispositivo e intenta acoplarse al último dispositivo con el que estaba conectada. Si el último dispositivo Bluetooth acoplado no está disponible, la SysRock intenta acoplarse al penúltimo dispositivo acoplado, y así sucesivamente.

Borrado de la memoria de dispositivos Bluetooth acoplados

- ▶ Para borrar la memoria de dispositivos Bluetooth en la SysRock: mantener pulsada la tecla de memoria 4 **[g]** (<1 s) hasta que se muestre <BT-RESET> en la pantalla. La SysRock se apaga automáticamente una vez que se ha borrado la memoria.

Desacoplamiento del dispositivo Bluetooth acoplado

- ▶ Pulsar la tecla Source/origen **[j]** para seleccionar otro modo que no sea Bluetooth.

- ▶ Como alternativa, pulsar la tecla de acoplamiento **[f]** (~2 s) para finalizar la conexión.

Si se desacopla el dispositivo Bluetooth estando en modo Bluetooth, el símbolo Bluetooth comienza a parpadear de nuevo en la pantalla e indica que la SysRock vuelve a estar visible para su conexión.

Utilización del dispositivo de manos libres



Esta SysRock puede utilizarse como dispositivo de manos libres para teléfonos móviles. Si se está reproduciendo música mediante la SysRock y entra una llamada en el teléfono móvil, se interrumpe automáticamente la música para que pueda atender la llamada.

- ▶ Si durante la reproducción de música mediante la SysRock entra una llamada, pulsar brevemente la tecla de llamada **[c]** para atenderla.
- ▶ Hablar en la dirección del micrófono interno **[1-7]**.

i Atención: Un volumen muy alto en la SysRock puede afectar negativamente a la calidad del sonido.

- ▶ Pulsar y soltar la tecla de llamada **[c]** para finalizar la llamada.

5.10 Entrada AUX (AUX-IN)

En la parte superior de la SysRock existe una entrada AUX de 3,5 mm **[1-4]** que permite la transmisión de una señal de audio desde un dispositivo de audio externo, como p. ej. un reproductor de MP3 o de CD.

- ▶ Conectar una fuente de audio estéreo o mono (como un reproductor de MP3 o de CD) en la entrada AUX **[1-4]**.
- ▶ Pulsar la tecla Source/origen **[j]** para seleccionar el modo AUX.
- ▶ Ajustar el volumen en el reproductor de MP3 o de CD (máx. 70 %) para garantizar una señal suficiente y, a continuación, adaptar el volumen en la SysRock para escuchar cómodamente.

i No utilice la entrada AUX bajo la lluvia o en condiciones de humedad para evitar que esta penetre en la SysRock. Si se dan estas condiciones, mantenga bien cerrada la cubierta de goma de la parte trasera.

5.11 Opciones de emplazamiento

Estribo de sujeción [1-1]

El estribo de sujeción deslizante permite colgar la herramienta en andamios o puntos similares.

- i** Para el funcionamiento con una batería externa de Festool es necesario retirar el estribo de sujeción **[2A]**.

Trípode

El casquillo con rosca del trípode **[2-1]** admite una rosca UNC 1/4"-20 estándar para trípode de fotografía.

6 Mantenimiento y cuidado

ADVERTENCIA Cualquier trabajo de mantenimiento o reparación que requiera abrir el motor o la carcasa del engranaje deberá ser realizado únicamente por un Centro de Atención al Cliente (nombre proporcionado por su concesionario). Los trabajos de mantenimiento o reparación realizados por una persona no autorizada podrían provocar la conexión incorrecta de los conductores de alimentación u otros componentes, lo que a su vez podría provocar accidentes con consecuencias graves.



El **Servicio de atención al cliente y reparaciones** solo está disponible por parte del fabri-

cante o de los talleres de reparación: encuentre la dirección más próxima a usted en:
www.festoolusa.com/service



Utilice únicamente piezas de recambio Festool originales. Referencia en:
www.festoolusa.com/service

- Para evitar daños, limpiar la pantalla **[1-8]** y el altavoz **[1-6]** de la radio con un paño suave y seco. No utilizar disolventes.
- Mantener limpios los contactos de la SysRock y de la batería.

7 Medio ambiente

No deseché la herramienta junto con los residuos domésticos. Recicle las herramientas, accesorios y embalajes de forma respetuosa con el medio ambiente. Respete la normativa vigente del país.

Festool se reserva el derecho de modificar las especificaciones sin previo aviso.

La marca denominativa y el logotipo de Bluetooth® son marcas registradas de Bluetooth SIG, Inc. Por lo tanto, todo uso que Festool GmbH haga de dicha marca está sujeto a un contrato de licencia.

Notice:

The changes or modifications not expressly approved by the party responsible for compliance could void the user's authority to operate the equipment.

IMPORTANT NOTE: To comply with the FCC RF exposure compliance requirements, the antenna(s) used for this transmitter must be installed to provide a separation distance of at least 20 cm from all persons and must not be co-located or operating in conjunction with any other antenna or transmitter. No change to the antenna or the device is permitted. Any change to the antenna or the device could result in the device exceeding the RF exposure requirements and void user's authority to operate the device.

This device complies with part 15 of the FCC Rules. Operation is subject to the following two conditions: (1) This device may not cause harmful interference, and (2) this device must accept any interference received, including interference that may cause undesired operation.

FESTOOL