

## Nivelando

El refrigerador cuenta con dos patas niveladoras frontales. Ajuste las patas para modificar la inclinación desde adelante hacia atrás o de un lado a otro. Si el equipo se ve inestable o la puerta no cierra bien, ajuste la inclinación del refrigerador siguiendo las instrucciones a continuación:

- 1 Abra el cajón inferior y retire la cubierta del electrodoméstico.

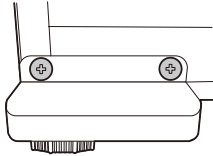

- 2 Gire la pata de nivelación hacia la izquierda para levantar ese lado del refrigerador o hacia la derecha para bajarlo. Puede ser necesario nivelar las patas varias veces para ajustar la inclinación del refrigerador.
- 3 Abra la puerta y los cajones, y verifique que cierren sin inconvenientes. De no ser así, incline el refrigerador un poco más hacia atrás girando ambas patas hacia la izquierda. Es posible que deba girar las patas varias veces; asegúrese de girar ambas en la misma proporción.
- 4 Cuando el refrigerador esté nivelado, abra el cajón inferior y vuelva a instalar la cubierta.

## Encendido

- Luego de la instalación, conecte el cable de corriente a un enchufe con conexión a tierra de tres espigas y empuje el refrigerador a su posición final.

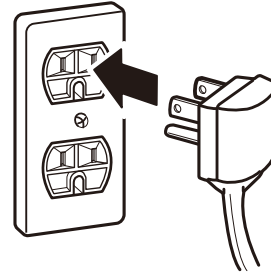

### ⚠ PRECAUCIÓN

- Conecte a un enchufe de potencia nominal.
- Haga que un técnico certificado verifique que el tomacorriente de pared y los cables estén adecuadamente conectados a tierra.
- No dañe o corte la terminal de tierra del enchufe de poder.

## Posicione el Refrigerador

- Coloque el refrigerador para que no vibre contra las superficies adyacentes ni contra la pared. Asegúrese de mantener un espacio de al menos 2" detrás del refrigerador para una ventilación adecuada.

# FUNCIONAMIENTO

## Antes de Usar



### Limpie el refrigerador.

Limpie el refrigerador intensivamente y sacuda todo el polvo acumulado durante el envío.

### **⚠ PRECAUCIÓN**

- No raye el refrigerador con objetos puntiagudos ni use detergente que contenga alcohol, líquidos inflamables o abrasivos al remover cualquier cinta o adhesivo del mismo. Remueva los residuos de adhesivos borrándolos con su pulgar o detergente para platos.
- No despegue la etiqueta de número de serie, modelo o información técnica del panel trasero del refrigerador.

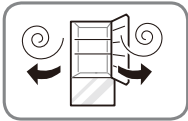

### Abra las puertas del refrigerador para ventilar el interior.

El interior del refrigerador puede oler a plástico al inicio. Remueva toda cinta adhesiva del interior del refrigerador y abra las puertas del refrigerador para ventilación.



### Espere a que el refrigerador enfríe.

Permita que el refrigerador funcione por al menos dos o tres horas previo a colocar alimentos en él. Verifique el flujo de aire frío en el compartimento del congelador para asegurar el enfriado adecuado.

### **⚠ PRECAUCIÓN**

- Si coloca alimentos en el refrigerador previo a que este haya enfriado puede causar que los alimentos se echen a perder o que un mal olor permanezca en su interior.

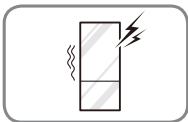

### El refrigerador hace un sonido fuerte luego de la operación inicial.

Esto es normal. El volumen disminuirá conforme la temperatura baje.

## Panel de control

El panel de control podrá variar entre modelo y modelo.

### Funciones del panel de control

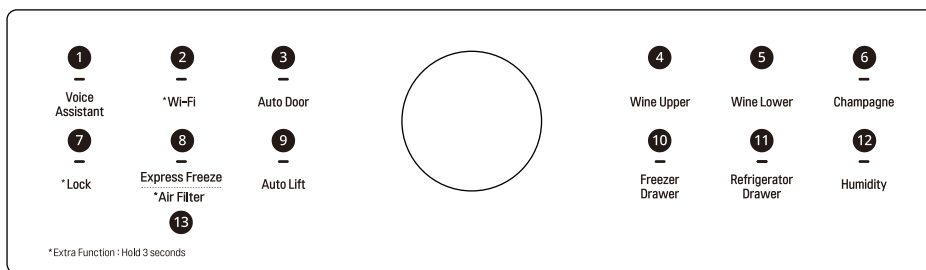

#### 1 Voice Assistant

Cambia los ajustes del asistente de voz. Este botón permite al electrodoméstico conectarse a una red **Wi-Fi** doméstica. Vea **SMART FUNCTIONS** para obtener más información acerca de la configuración inicial de la aplicación **LG ThinQ**.

#### 2 Wi-Fi

Cuando se utiliza con la aplicación **LG ThinQ**, el botón **Wi-Fi** permite conectar el refrigerador a una red **Wi-Fi** doméstica. Consulte la sección Funciones inteligentes para obtener más información sobre la configuración inicial de la aplicación.

El ícono muestra el estado de la conexión de red del refrigerador. El ícono se ilumina cuando el refrigerador está conectado a la red **Wi-Fi**.

Presione y mantenga presionado el botón **Wi-Fi** por 3 segundos para conectar a la red. El ícono parpadea mientras la conexión está en proceso, luego se enciende cuando se ha logrado exitosamente.

#### 3 Auto Door

La puerta del compartimento para vinos se abre de forma automática al acercar un pie al sensor de movimiento que se encuentra en la parte inferior de la puerta. Esto resulta práctico cuando desea abrir la puerta del compartimento para vinos y tiene las manos ocupadas. Para configurar la función de apertura automática, presione el botón varias veces para seleccionar entre los ajustes ON, Sound Off y OFF.

#### Uso de la función de puerta automática

- 1 Cuando la función de apertura automática de la puerta está activada, se proyecta una frase en el suelo, cerca del sensor de movimiento.

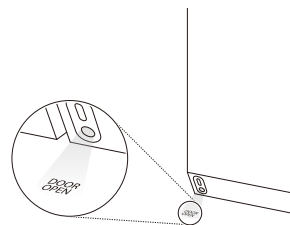

- 2 Pase el pie por adelante del sensor de movimiento y párese sobre el texto proyectado. Se abrirá la puerta del compartimento para vinos. Si la puerta se abre menos de unos 20 grados y no se abre más, se cerrará automáticamente después de 3 segundos.

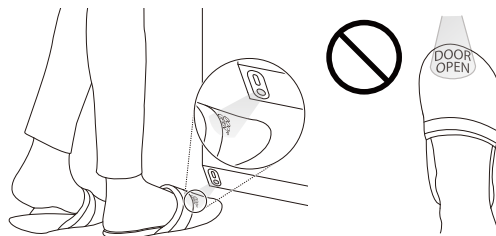

#### NOTA

Coloque el pie lo suficientemente cerca del sensor de modo tal que el texto se proyecte en la parte superior del pie, y no solo sobre los dedos.



## PRECAUCIÓN

Es posible que quiera desactivar la función de apertura automática de la puerta si hay niños pequeños o personas con capacidades físicas, sensoriales o mentales limitadas en su hogar. Estos podrían lastimarse si la puerta se abre de forma inesperada cuando están cerca.

### NOTA

- El texto proyectado no será legible sobre suelos de ciertos materiales, pero esto no afecta el rendimiento de la función de apertura automática de la puerta.
- Si el material del suelo es muy reflectante (metal o vidrio), es posible que el sensor de movimiento falle y que la función de apertura automática de la puerta no funcione bien.
- Los objetos reflectantes que se encuentren delante del sensor de movimiento pueden activar la proyección del texto, pero este desaparecerá si no se detecta movimiento.
- La función de apertura automática de la puerta podría activarse si una mascota pasa mientras una persona está parada frente al producto.

### 4 Wine Upper

Indica la temperatura establecida para la zona superior en grados Celsius (°C) o Fahrenheit (°F).

La temperatura predeterminada es de 55 °F (13 °C). Presione repetidamente el botón **Wine Upper** para seleccionar una nueva temperatura entre 52 °F y 64 °F (11 °C y 18 °C).

### 5 Wine Lower

Indica la temperatura establecida para la zona inferior en grados Celsius (°C) o Fahrenheit (°F).

La temperatura predeterminada es de 46 °F (8 °C). Presione repetidamente el botón **Wine Lower** para seleccionar una nueva temperatura entre 41 °F y 52 °F (5 °C y 11 °C).

### 6 Champagne

Presione el botón **Champagne** varias veces para activar y para desactivar esta función. Esta función viene desactivada por defecto.

### NOTA

- Si desactiva esta función, la temperatura del interior del cajón para champaña se mantendrá igual que la temperatura del compartimento para vinos inferior.

### 7 Lock

La función de bloqueo deshabilita todos los demás botones en la pantalla.

- Cuando la energía es inicialmente conectada al refrigerador, la función de bloqueo está desactivada.
- Para bloquear los botones del panel de control, mantenga presionado el botón **Lock** hasta que aparezca el ícono en la pantalla y se desactive la función.
- Para desactivar esta función, mantenga presionado el botón **Lock** por aproximadamente tres segundos.

### 8 Express Freeze

Esta función incrementa las capacidades del congelador.

- Para activarla, mantenga presionado el botón **Express Freeze** hasta que se enciendan las luces LED en el panel de control.
- La función opera durante alrededor de 24 horas, luego se apaga automáticamente.
- Detenga la función manualmente manteniendo el botón presionado.

## 9 Auto Lift

Cuando la función **Auto Lift** está activada, al presionar el botón del cajón extraíble inferior, se abre el cajón y se eleva el compartimento interno que permite un acceso cómodo.

Presione nuevamente el botón del cajón extraíble inferior para bajar el compartimento interno de forma automática y cerrar el cajón.

### Configuración de la función de elevación automática

Presione el botón **Auto Lift** varias veces para seleccionar una de las siguientes opciones: **Off** → **Sound On** → **Sound Off** → **Auto Drawer Opening Only**.

La configuración seleccionada se indica con el ícono en la pantalla.

- Off: el cajón debe abrirse de forma manual y se desactiva la función de elevación automática.
- Sound On: se oye un sonido, el cajón se abre de forma automática y se eleva el compartimento interno.
- Sound Off: el cajón se abre de forma automática sin sonido y se eleva el compartimento interno.
- Auto Drawer Opening Only: el cajón se abre de forma automática sin sonido, pero el compartimento interno no se eleva.



### Uso de la función de elevación automática

- 1 Presione el botón **Auto Lift** para activar la función de **elevación automática**.
- 2 Presione el botón del cajón extraíble inferior ②. El cajón inferior se abre de forma automática y se eleva el compartimento interno.

- Cuando el sensor de puerta automática ① detecta movimiento delante del refrigerador, el botón del cajón extraíble inferior ② se ilumina. Si no se ilumina el botón, acérquese más al refrigerador para activar el sensor.

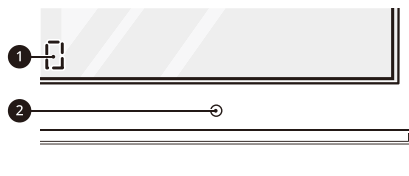

- 3 Presione el botón del cajón extraíble inferior ② para bajar el compartimento interno de forma automática y cerrar el cajón.

### NOTA

- Cuando se desactiva la función de elevación automática en el panel de control:
  - Pararse delante del refrigerador no hará que se encienda la luz del botón del cajón extraíble inferior.
  - Cuando se presiona el botón del cajón extraíble inferior, la luz parpadea 3 veces.
- Cuando se activa la función de elevación automática en el panel de control:
  - Si, al presionar el botón del cajón extraíble inferior, no se cierra el cajón inferior, abra el cajón central o cierre el cajón inferior manualmente.
  - Si, al presionar el botón del cajón extraíble inferior, no se abre el cajón inferior, abrir el cajón manualmente hará que se eleve el compartimento interno.
  - La función de elevación automática no funciona si el cajón central está abierto.

**10 Freezer Drawer**

Indica la temperatura configurada de los cajones en grados Celsius (°C) o Fahrenheit (°F). La temperatura predeterminada del modo de congelador es 0 °F (-18 °C). Presione repetidamente el botón **Freezer Drawer** para seleccionar una temperatura nueva entre los -7 °F y 5 °F (-23 °C y -15 °C).

**Configuración de los cajones en modo congelador**

Para configurar los cajones en modo congelador, mantenga presionado el botón **Freezer Drawer** durante 1 segundo aproximadamente.

**11 Refrigerator Drawer**

Indica la temperatura configurada de los cajones en grados Celsius (°C) o Fahrenheit (°F). La temperatura predeterminada del modo refrigerador es 37 °F (3 °C). Presione repetidamente el botón **Refrigerator Drawer** para seleccionar una temperatura nueva entre los 33 °F y 43 °F (1 °C y 7 °C).

**Configuración de los cajones en modo refrigerador**

Para configurar los cajones en modo refrigerador, mantenga presionado el botón **Refrigerator Drawer** durante 1 segundo aproximadamente.

**NOTA**

- La temperatura indicada es la temperatura establecida, no la temperatura real del refrigerador. La temperatura real depende de los alimentos que se encuentren dentro del refrigerador.

**12 Humidity**

Presione el botón **Humidity** para aumentar el nivel de humedad en todas las zonas de temperatura.

**13 Air Filter**

Reemplace el filtro de aire cuando se ilumine el ícono. Luego de reemplazar el filtro de aire, mantenga presionado el botón **Air Filter** por tres segundos para apagar la luz del ícono. Reemplace el filtro de aire cada seis meses aproximadamente.

**Modo Sabbath****Modo Sabbath**

El modo Sabbath es utilizado en el Sabbat y las festividades Judías.

- 1 Para activar el modo Sabbath, cierre todas las puerta o los cajones.
- 2 Toque la pantalla para activarla, y luego mantenga presionados los botones **Wi-Fi** y **Freezer Drawer** durante 3 segundos, hasta que se enciendan ambas LED.

**⚠ PRECAUCIÓN**

- Si abre el cajón inferior cuando el refrigerador está pasando del modo Sabbath al modo de funcionamiento normal, el cajón inferior se cerrará de forma automática.

**NOTA**

- El modo Sabbath se desactiva automáticamente después de 96 horas.
- Para desactivar el modo Sabbath de forma manual, mantenga presionados los botones **Wi-Fi** y **Freezer Drawer** durante 3 segundos.
- Una vez encendido, el modo Sabbath se mantendrá activo incluso si ocurre un apagón.
- Al seleccionar el modo Sabbath, se desactivan de forma automática las funciones de alarma, elevación automática, puerta InstaView y apertura automática de la puerta.
- Es posible que oiga un chasquido cuando el refrigerador regrese del modo Sabbath al modo de funcionamiento normal. Es normal que se oiga un chasquido durante la verificación de funcionamiento.
- Puede activar o desactivar el modo Sabbath y configurar la programación para la activación del modo a través de la aplicación **LG ThinQ**. Antes de activar este modo, cierre la puerta y los cajones.

## Conservación del vino

### ⚠ PRECAUCIÓN

- No llene en exceso, ni almacene artículos demasiado cerca en las rejillas de almacenamiento. Esto podría dañar la rejilla o provocar lesiones personales al retirar los productos aplicando fuerza excesiva.

### NOTA

- Si se va de su hogar por un período breve, como unas vacaciones cortas, el refrigerador debe dejarse encendido.
- Si va a dejar el refrigerador apagado por un período prolongado, retire todo el contenido y desconecte la corriente eléctrica. Limpie el interior y deje la puerta y los cajones abiertos para prevenir la formación de hongos en el refrigerador.
- Si el refrigerador se mantiene en un lugar caliente y húmedo, abrir frecuentemente la puerta podría causar la formación de condensación. Limpie la condensación con un paño limpio o una toalla de papel.
- Si la puerta del refrigerador se abre o cierra con demasiada frecuencia, aire caliente podría ingresar y elevar así su temperatura. Esto podría elevar los gastos de funcionamiento de la unidad y reducir el período de conservación de los vinos.
- No instale el refrigerador de vinos cerca de fuentes de calor o donde quede expuesto a luz solar directa.

### Temperatura para servir

Si planea servir un vino en unas semanas, puede establecer una zona para almacenar el vino a la temperatura recomendada para servirlo. De esta forma, no preservará la calidad del vino a largo plazo, pero podrá servir el vino sin tener que enfriarlo o dejarlo reposar para llevarlo a la temperatura para servir correcta. Sirva los vinos almacenados a temperatura para servir dentro de unos pocos meses. Verifique en la etiqueta o consulte una guía para conocer la temperatura recomendada para servir de vinos específicos.

**De 41 °F a 45 °F (de 6 °C a 10 °C) — Vinos espumosos y Champagne sin añada**

Cava, Asti, Prosecco, Sekt

**De 43 °F a 46 °F (de 6 °C a 8 °C) — Vinos blancos dulces**

**De 45 °F a 50 °F (de 7 °C a 10 °C) — Champagne con añada, vinos rosados y blancos ligeros**

Moscatel; Rosé, Riesling, Pinot Grigio, Sauvignon Blanc, Semillón

**De 50 °F a 55 °F (de 10 °C a 13 °C) — Vinos blancos robustos y vinos tintos ligeros**

Chardonnay, Viognier, Borgoña blanco, Chablis, Pinot Noir, Beaujolais, Barbera, Grenache

**De 54 °F a 61 °F (de 12 °C a 16 °C): Oporto**

**De 58 °F a 64 °F (de 15 °C a 18 °C) — Vinos tintos robustos o medianos, tintos añejos**

Zinfandel, Chianti, Borgoña tinto, Cabernet Sauvignon, Merlot, Malbec, Shiraz, Syrah, Bordeaux

**De 64 °F a 68 °F (de 18 °C a 20 °C) — Oporto con añada**

### Capacidad de almacenamiento

El compartimento para vinos de este producto está diseñado exclusivamente para almacenar vinos, por lo que no se recomienda colocar otros licores o bebidas.

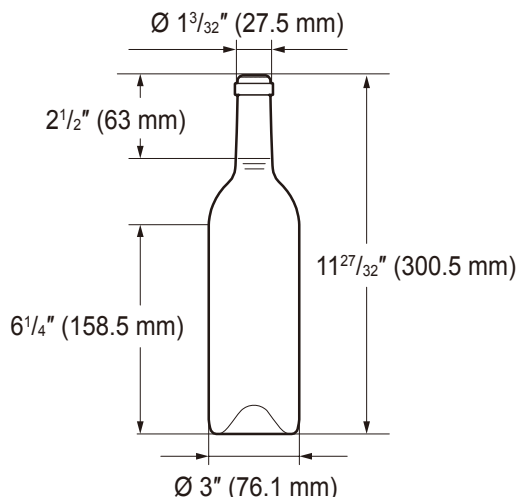

**NOTA**

Intercale las bocas y las bases de las botellas en los estantes para mayor seguridad.

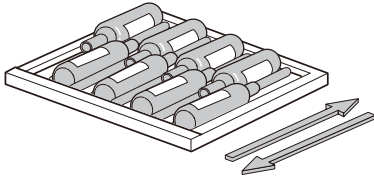

**Almacenamiento de champaña**

El cajón puede almacenar hasta 6 botellas.

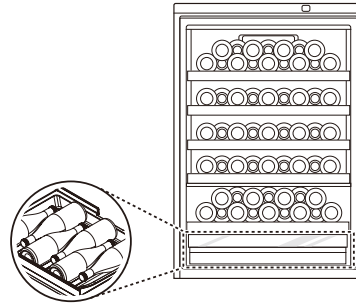

**Almacenamiento de vino tinto**

El estante superior puede almacenar hasta 16 botellas. Los demás estantes pueden almacenar hasta 9 botellas cada uno.

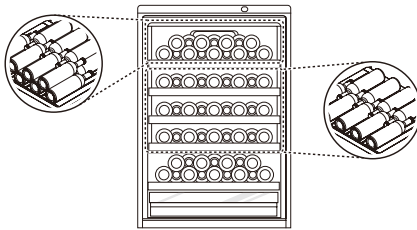

**Almacenamiento de vino blanco**

El estante puede almacenar hasta 16 botellas.

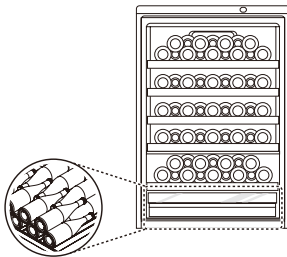

**Rejillas de almacenamiento**

Las rejillas deslizantes ayudan a mantener las botellas organizadas y a darle un fácil acceso.

**⚠ PRECAUCIÓN**

- Las rejillas de almacenamiento son pesadas. Siempre utilice ambas manos al remover o ensamblar las rejillas para evitar una lesión o que se dañe el producto. Siempre vacíe las rejillas previo a removerlas.
- Siempre abra las puertas completamente previo a remover o ensamblar las rejillas.
- Al ser un producto natural, la madera utilizada para las rejillas puede variar en color y grano, e incluir la presencia de nudos.
- Debido a las características de la madera, el vino u otros líquidos derramados pueden manchar o decolorar las rejillas.



## Extracción y ensamblaje de los estantes de vino tinto

- 1** Para extraerlos, primero, levante la parte delantera del estante de modo tal de liberar los ganchos y, luego, levante la parte trasera.

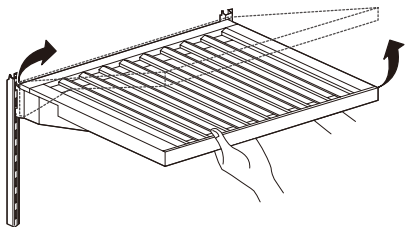

- 2** Para ensamblarlo, incline hacia arriba la parte frontal del estante y guíe los ganchos hacia dentro de las ranuras a la altura deseada.

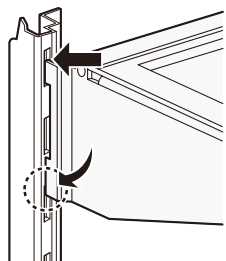

### NOTA

- La presencia de objetos extraños y suciedad entre el estante y la pared del gabinete interno podría impedir que se encienda la luz del estante.

## Especificaciones de transferencia de energía inalámbrica ①

Frecuencia	350 kHz $\pm$ 20 kHz
Voltaje Nominal	DC 12 V
Alimentación suministrada	Menor o igual que 1,2 W por estante
Modo de transmisión	Inducción electromagnética

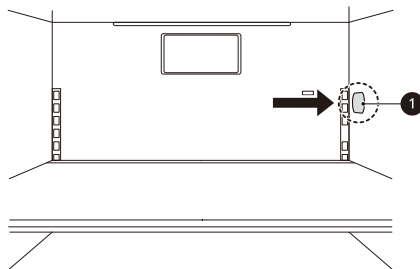

### NOTA

- La instalación del estante en la posición central desactivará la luz del estante.
- La luz del estante se enciende solamente cuando este se instala en las posiciones superior o inferior.
- La luz del estante se enciende cuando la puerta se abre.
- La luz del estante se apaga después de siete minutos o cuando la puerta se cierra.

## Extracción y ensamblaje del estante para vino blanco

- 1 Para extraer el estante, levántelo y tire hacia afuera.

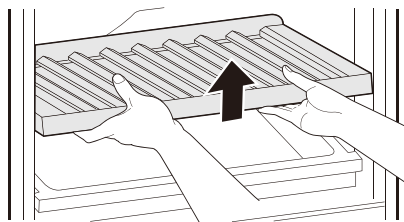

- 2 Para ensamblar el estante, insértelo en el marco y bájelo hasta colocarlo.

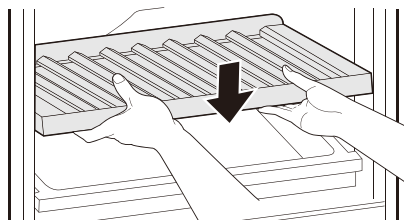

- 2 Mueva el cajón hacia arriba y hacia afuera del marco.

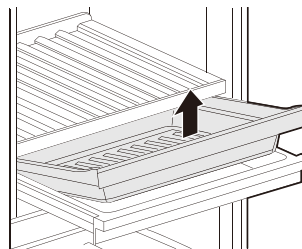

- 3 Para ensamblarlo, tire el marco del cajón hasta el tope. Coloque el cajón en ángulo en el marco y ubíquelo en su posición.

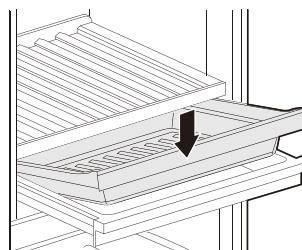

## Extracción y ensamblaje del cajón para champaña

- 1 Para extraerlo, tire el cajón hacia afuera.

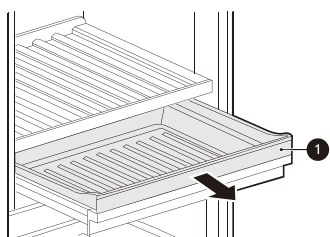

- 4 Deslice el cajón por el marco hasta que baje a su lugar. Deslice el cajón ensamblado hacia adentro del compartimento.

## Puerta InstaView

El elegante panel de vidrio polarizado se ilumina con dos golpecitos rápidos, lo que permite ver el interior del compartimento para vinos sin necesidad de abrir la puerta.

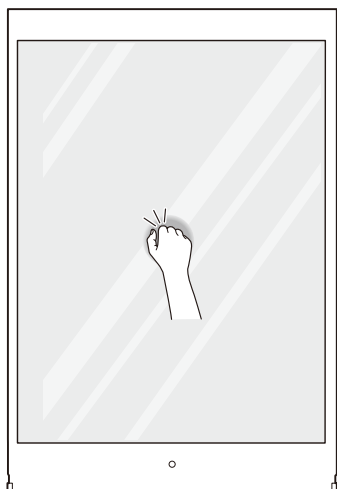

- 1 Golpee suavemente el vidrio dos veces para encender o apagar la luz LED en el interior de la puerta.
- 2 La luz LED se apaga automáticamente luego de diez segundos.

### NOTA

- La función de puerta InstaView se desactiva 2 segundos después de cerrar la puerta.
- Dé un golpecito cerca del centro del vidrio. Si lo hace cerca de los bordes del vidrio, es posible que no se active la función de puerta InstaView.
- Dé un golpe lo suficientemente fuerte como para que el sonido sea audible.
- La función de puerta InstaView podría activarse si se produce un ruido fuerte cerca del refrigerador.
- Limpie la puerta de vidrio con un paño seco. Para eliminar manchas difíciles, humedezca ligeramente un paño limpio con agua tibia o con un limpiador de vidrios. No pulverice el limpiador de vidrios directamente sobre la puerta.

## Almacenando Alimentos

### Consejos de Almacenamiento de Alimentos

Envuelva o almacene alimentos en el refrigerador en materiales herméticos y a prueba de humedad a menos que se indique lo contrario. Esto previene que el olor y sabor de los alimentos se transfiera a través del refrigerador. Para productos con fecha de caducidad, revise las fechas para asegurar su frescura.

### ⚠ PRECAUCIÓN

- No llene ni envase en exceso los alimentos en los compartimentos de la puerta. Esto podría dañar el compartimento o provocar lesiones personales al retirar los alimentos aplicando una fuerza excesiva.
- No almacene contenedores de vidrio en el congelador. Al congelarse, los contenidos pueden expandirse, romper el contenedor y provocar lesiones.

Comida	Cómo Almacenar
Manteca o Margarina	Mantenga manteca abierta en un plato cerrado o compartimento cerrado. Cuando almacene suministros adicionales, envuélvalos en empaquetado de congelado y congele.
Queso	Almacene en empaquetado original hasta que se use. Una vez abierto, reempaque ajustadamente en envoltorio plástico o papel aluminio.
Leche	Limpie las cajas de leche. Para leche más fría coloque los contenedores en un estante interior.
Huevos	Almacene en cartón original en el estante interior, no en el estante de la puerta.
Fruta	No lave o pele fruta hasta que esté lista para ser usada. Organice y mantenga la fruta en el cajón de verduras en sus contenedores originales, o almacénelas en bolsas de papel completamente cerradas en el estante del refrigerador.

Vegetales Frondosos	Remueva el empaquetado de la tienda, recorte o arranque áreas descoloridas y dañadas, lave en agua fría y escurra. Coloque en bolsas o contenedores plásticos y almacene en el cajón de verduras.
Vegetales con piel (zanahorias, pimientos)	Coloque en bolsas o contenedores plásticos y almacene en el cajón de verduras.
Pescado	Congele pescado fresco y mariscos si éstos no son consumidos el mismo día de la compra. Es recomendable comer pescado fresco y mariscos el mismo día de la compra.
Restos de comida	Cubra los restos de comida con envoltorio plástico o papel aluminio, o almacénelos en contenedores plásticos con tapas ajustadas.

## Almacenando Alimentos Congelados

Revise una guía de congelado o un libro de cocina confiable para mayor información acerca del preparado de alimentos para congelado o tiempos de almacenamiento.

## Congelando

Su congelador no congelará rápidamente una gran cantidad de alimentos. No coloque más alimentos descongelados en el congelador que los que se enfriarán durante las próximas 24 horas (no más de 2 a 3 libras de comida por pie cúbico del espacio del congelador). Deje suficiente espacio en el congelador para que circule aire alrededor de los empaquetados. Tenga cuidado de dejar suficiente espacio en la parte frontal para que la puerta pueda cerrar correctamente. El tiempo de almacenamiento variará dependiendo de la calidad y el tipo de alimentos, el tipo de empaquetado o envoltura utilizada (cuán hermética o a prueba de humedad) y la temperatura de almacenaje. Los cristales de hielo dentro de paquetes sellados son normales. Esto simplemente significa que la humedad en la comida y el aire dentro del empaquetado se han condensado, creando hielos de cristal.

### NOTA

- Permita que los alimentos calientes se enfríen a temperatura ambiente por 30 minutos, y luego empaque y congele. Enfriar alimentos calientes previo a congelarlos ahorra energía.

## Empaquetado

El congelamiento exitoso dependerá del empaquetado correcto. Cuando cierre y selle el empaquetado, éste no debe permitir que entre o salga aire o humedad. Si lo hace, puede que el olor y sabor de sus alimentos se transfieran a través del refrigerador y esto puede también causar que los alimentos congelados se sequen.

### Recomendaciones de empaquetado

- Contenedores plásticos rígidos con tapas ajustadas.
- Enlatado de lados rectos / tarros de congelamiento
- Papel aluminio pesado
- Papel plastificado
- Empaques plásticos impermeables
- Bolsas plásticas autosellables para congelador  
Siga las instrucciones del empaque o contenedor para métodos de congelamiento apropiados.

### No use

- Envoltorios de pan
- Contenedores plásticos que no sean de polietileno
- Contenedores sin tapas ajustadas
- Papel de cera o envoltorios de congelado recubiertos de cera.
- Envoltorio delgado y semipermeable.

### NOTA

- Si se ausentará de casa por un corto período de tiempo, como unas pequeñas vacaciones, el refrigerador debe dejarse encendido. La comida refrigerada que pueda ser congelada se preservará por más tiempo si es almacenada en el congelador.
- Si dejará el refrigerador apagado por un período largo de tiempo, saque toda la comida y desconecte el cable de corriente. Limpie el interior y deje la puerta abierta para prevenir la formación de hongos en el refrigerador.
- No almacene alimentos con contenido muy húmedo cerca del área superior del refrigerador. La humedad podría entrar en contacto directo con el aire frío y congelarse.
- Lave los alimentos previo a almacenarlos en el refrigerador. Frutas y vegetales deben ser lavados, y empaques de alimentos deben ser limpiados para evitar que alimentos cercanos sean contaminados.
- Si el refrigerador se mantiene en un lugar caliente y húmedo, abrir frecuentemente la puerta o almacenar muchos vegetales en el refrigerador podría causar la formación de condensación. Limpie la condensación con un paño limpio o una toalla de papel.
- Si la puerta del refrigerador o el estante del congelador se abre y cierra muy a menudo, aire caliente puede penetrarlo y elevar así su temperatura. Esto puede incrementar los gastos de funcionamiento de la unidad.

## Dispositivo de elevación automática

### Extracción del dispositivo de elevación automática

Retire el dispositivo de elevación automática del cajón inferior para ganar espacio de almacenamiento o para limpiar.

- 1 Desenchufe el refrigerador o desconéctelo de la corriente eléctrica.
- 2 Abra el cajón inferior, sujete el compartimento interno con las dos manos y tire hacia afuera.

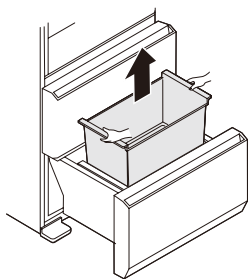

- 3 El dispositivo de elevación automática se encuentra al fondo del cajón. Sujete el borde interno del dispositivo con las dos manos y tire hacia arriba.

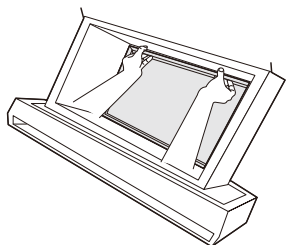

- 4 Sujete la parte superior del dispositivo de elevación automática con las dos manos y retírelo del cajón inferior.

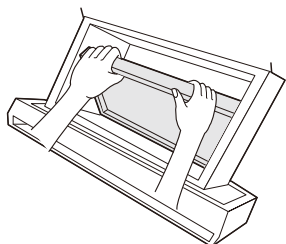

### ⚠ ADVERTENCIA

- El dispositivo de elevación automática es pesado; retírelo con las dos manos.

- 5 Inserte la punta de los dedos de ambas manos debajo del centro de la cubierta y tire de la cubierta hacia adelante con suavidad.

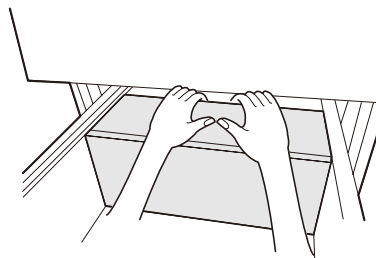

### ⚠ PRECAUCIÓN

- Tire de la cubierta con suavidad para evitar dañarla.

- 6 Pliegue la parte trasera de la cubierta hacia abajo y empuje la cubierta plegada ligeramente hacia atrás.

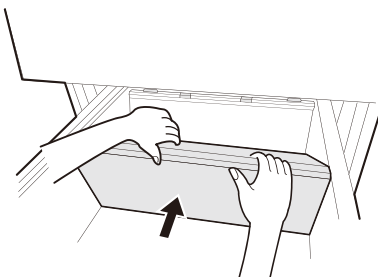

- 7 Inserte la cubierta del orificio suministrada en la ranura que se encuentra en el fondo del cajón.

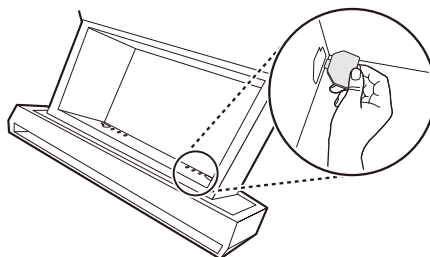

## Ensamblaje del dispositivo de elevación automática

1 Retire la cubierta del orificio del fondo del cajón.

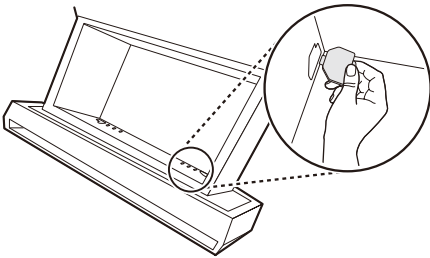

2 Levante la sección trasera de la cubierta plegada y apóyela sobre la guía ❶ de la parte posterior del cajón.

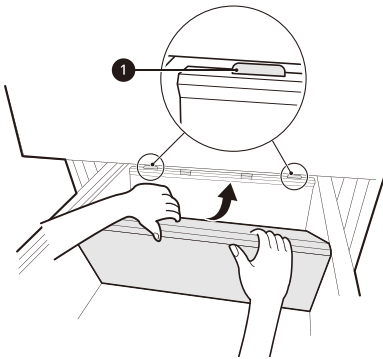

3 Sujete el centro de la cubierta y levántelo un poco hasta la ranura.

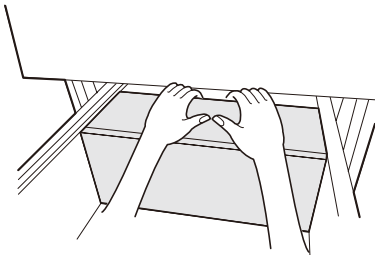

4 Asegúrese de que las bisagras del dispositivo de elevación automática estén alineadas con las ranuras del cajón.

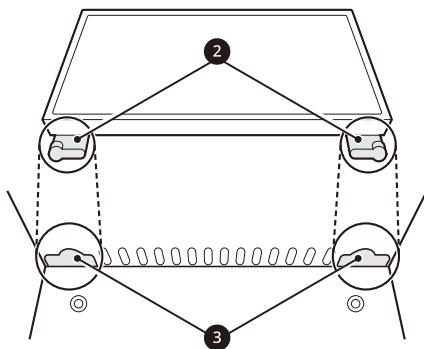

5 Levante el dispositivo de elevación automática con las dos manos.

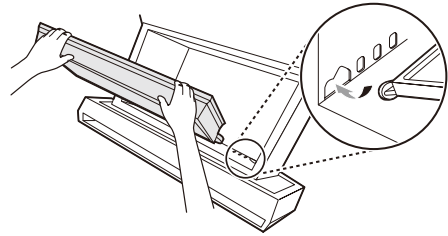

6 Inserte las bisagras del dispositivo de elevación automática en las ranuras de la parte delantera del cajón.

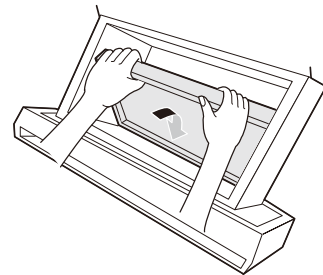

7 Baje el dispositivo hasta su posición y muévalo hacia atrás y hacia adelante para verificar que esté enganchado.

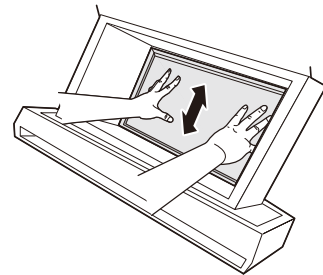

8 Use ambas manos para ensamblar el compartimento interno en el cajón.

9 Enchufe el refrigerador o conecte la corriente eléctrica.

# FUNCIONES INTELIGENTES

## Aplicación LG ThinQ

La aplicación **LG ThinQ** le permite comunicarse con el electrodoméstico usando un teléfono inteligente.

### Funciones de la aplicación LG ThinQ

- **Smart Care+†**
  - Proporciona una experiencia más personalizada según el análisis del patrón de uso de los consumidores.
- **Smart Sabbath†**
  - Activa o desactiva el modo Sabbath y configura la programación para la activación del modo.
- **Monitoreo de energía†**
  - Esta función lleva un registro del consumo de energía del refrigerador y la cantidad de veces que se abrió la puerta.
- **Mensajes Push†**
  - Si la puerta permanece abierta durante más de diez minutos, recibirá un mensaje automático. También recibirá un mensaje automático cuando la función Ice Plus finalice.
- **Smart Diagnosis™**
  - Esta función brinda información útil para diagnosticar y resolver problemas con el producto conforme a su patrón de uso.
- **Configuración**
  - Le permite ajustar varias opciones en el refrigerador y en la aplicación.

† Esta característica solo está disponible en algunos modelos.

#### NOTA

- Si cambia de enrutador inalámbrico, proveedor de Internet, o contraseña, borre el electrodoméstico registrado en la aplicación **LG ThinQ** y proceda a registrarlo de nuevo.
- Esta información está actualizada en el momento de su publicación. La aplicación está sujeta a cambios, con fines de mejorar el producto, sin previo aviso a los usuarios.

## Antes de usar la aplicación LG ThinQ

- 1 **Utilice un teléfono inteligente para verificar la potencia del enrutador (Red Wi-Fi) cerca del electrodoméstico.**
  - Si la distancia entre el electrodoméstico y el enrutador inalámbrico es muy grande, la señal será débil. Puede que le tome más tiempo registrarse o que falle la instalación.
- 2 **Desactive los Datos Móviles o Datos Celulares en su teléfono inteligente.**

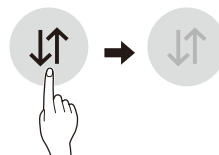

- 3 **Conecte su teléfono inteligente al enrutador inalámbrico.**

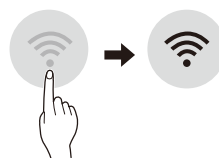

#### NOTA

- Para verificar la conexión Wi-Fi, revise que el ícono **Wi-Fi** en el panel de control esté encendido.
- El electrodoméstico funciona únicamente con redes Wi-Fi de 2.4 GHz. Contacte a su proveedor de servicios de internet o verifique el manual del enrutador inalámbrico para revisar la frecuencia de su red.
- **LG ThinQ** no es responsable por ningún problema de conexión en red, falla, mal funcionamiento o error causado por la conexión de red.
- El entorno inalámbrico circundante puede hacer que el servicio de red inalámbrica funcione lentamente.
- Si el aparato tiene problemas para conectarse a la red Wi-Fi, es posible que se encuentre demasiado lejos del router. Adquiera un repetidor Wi-Fi (extensor de alcance) para mejorar la intensidad de la señal Wi-Fi.
- Es posible que la conexión de red no funcione bien por cuestiones relacionadas con su proveedor de servicios de Internet.
- Es posible que la conexión Wi-Fi no se conecte o se interrumpa debido al entorno de la red doméstica.

- Si el electrodoméstico no puede registrarse debido a problemas con la transmisión de la señal inalámbrica, desconéctelo y espere alrededor de un minuto previo a intentarlo de nuevo.
- Si el cortafuegos de su enrutador inalámbrico está activado, desactívelo o añada una excepción a éste.
- El nombre de la red inalámbrica (SSID) debe ser una combinación de letras y números. (No utilice símbolos especiales)
- La interfaz de usuario (IU) del teléfono inteligente puede variar dependiendo del sistema operativo (OS) del móvil y del fabricante.
- Puede que la configuración de red falle si el protocolo de seguridad del router está en **WEP**. Cambie el protocolo de seguridad por otro (es recomendado el **WPA2**) y registre el producto de nuevo.

### Instalación de la aplicación LG ThinQ

Busque la aplicación **LG ThinQ** en la tienda Google Play o App Store desde su teléfono inteligente. Siga las instrucciones para descargar e instalar la aplicación.

### Conexión a Wi-Fi

El botón **Wi-Fi**, al ser usado con la aplicación **LG ThinQ**, permite al electrodoméstico conectarse a la red **Wi-Fi** doméstica. El ícono **Wi-Fi** muestra el estado de la conexión de red del electrodoméstico. El ícono se ilumina cuando el electrodoméstico está conectado a la red **Wi-Fi**.

### Registro Inicial del Electrodoméstico

Ejecute la aplicación **LG ThinQ** y siga las instrucciones en ella para registrar el electrodoméstico.

### Volver a Registrar el Electrodoméstico o Registrar Otro Usuario

Mantenga presionado el botón **Wi-Fi** por 3 segundos para un apagado temporal. Ejecute la aplicación **LG ThinQ** y siga las instrucciones en ella para registrar el electrodoméstico.

#### NOTA

- Para desactivar la función Wi-Fi, mantenga presionado el botón **Wi-Fi** por 3 segundos. El ícono **Wi-Fi** se apagará.

### Especificaciones módulo LAN inalámbrico

Modelo	PWFSA2
Rango de frecuencia	2412 - 2462 MHz
Rango de frecuencia (max.)	< 30 dBm

### Aviso de la FCC

- Para el módulo transmisor contenido en este producto

Este equipo fue probado y se determinó que cumple con los límites para los dispositivos digitales de Clase B, en conformidad con la parte 15 de las normas de la FCC. Estos límites están diseñados para ofrecer una protección razonable contra interferencias dañinas en una instalación residencial. Este equipo genera, usa y puede emitir energía de radiofrecuencia y, si no se instala y utiliza de acuerdo con las instrucciones, podría causar interferencias dañinas a las comunicaciones por radio. Sin embargo, no se garantiza que dicha interferencia no pueda ocurrir en instalaciones particulares. Si este equipo causa interferencia dañina a la recepción de radio o televisión, que se puede determinar encendiendo y apagando el equipo, se aconseja al usuario intentar corregir la interferencia realizando alguna de las siguientes acciones:

- Reorientar o reubicar la antena receptora.
- Aumentar la separación entre el equipo y el receptor.
- Conectar el equipo a una toma de corriente en un circuito diferente del utilizado por el receptor.
- Consultar al vendedor o a un técnico de radio/TV con experiencia para solicitar ayuda.

Este dispositivo cumple con la parte 15 y la parte 18 de las Reglas de la FCC. La operación está sujeta a las siguientes condiciones:

- (1) Este dispositivo no debe causar interferencia dañina, y
- (2) este dispositivo debe aceptar cualquier interferencia que reciba, incluidas las interferencias que puedan afectar su funcionamiento.

Cualquier cambio o modificación en la construcción de este dispositivo, que no cuente con la aprobación expresa de la parte responsable del cumplimiento, puede anular la autorización del usuario para operarlo.



## Declaración sobre exposición a la radiación de RF de la FCC

Este equipo cumple con los límites de exposición a la radiación de la FCC establecidos para entornos no controlados. Este transmisor no se debe ubicar ni operar junto con ninguna otra antena ni transmisor.

El equipo se debe instalar y operar con una distancia mínima de 20 cm (7.8 pulg.) entre la antena y su cuerpo. Los usuarios deben seguir las instrucciones de operación específicas de manera tal de cumplir con las normas de exposición a la RF.

## Declaración de Industry Canada

- Para el módulo transmisor contenido en este producto

Este dispositivo contiene transmisores/receptores exentos de licencia que cumplen con los RSS exentos de licencia de Innovación, Ciencia y Desarrollo Económico (*Science and Economic Development*, RSS) de Canadá. La operación está sujeta a las siguientes condiciones:

- (1) Este dispositivo no debe causar interferencia dañina, y
- (2) este dispositivo debe aceptar cualquier interferencia que reciba, incluidas las interferencias que puedan afectar su funcionamiento.

## Declaración sobre Exposición a Radiación de la IC

Este equipo cumple con los límites de exposición a la radiación de la IC establecidos para entornos no controlados.

Este equipo debe ser instalado y operado con una distancia mínima de 20 cm (7.8 pulg.) entre la antena y su cuerpo.

### NOTA

- EL FABRICANTE NO SE HACE RESPONSABLE DE CUALQUIER INTERFERENCIA DE TV O RADIO CAUSADA POR MODIFICACIONES NO AUTORIZADAS A ESTE EQUIPO. TALES MODIFICACIONES PODRÍAN ANULAR LA AUTORIDAD DEL USUARIO PARA PONER EL EQUIPO EN FUNCIONAMIENTO.

## Software de código abierto

Para obtener el código fuente bajo GPL, LGPL, MPL y otras licencias de código abierto que contiene este producto, visite <http://opensource.lge.com>. Además del código fuente, se pueden descargar los términos de la licencia, las anulaciones de la garantía y los avisos de derechos de autor.

LG Electronics también le proporcionará el código abierto en un CD-ROM por un costo que cubra los gastos de dicha distribución (como el costo del medio, del envío y de la manipulación) una vez realizado el pedido por correo electrónico a la dirección [opensource@lge.com](mailto:opensource@lge.com). Esta oferta es válida solo durante un período de tres años después de que se envíe el último cargamento de este producto. Esta oferta es válida para todo aquel que reciba esta información.

## Uso del asistente de voz

### Antes de usar

El producto debe estar conectado con la aplicación **LG ThinQ** para poder usar la función del asistente de voz.

Para obtener más información sobre la conexión del producto, consulte la sección **FUNCIONES INTELIGENTES**.

### NOTA

El asistente de voz solo es compatible con comandos en inglés, por lo que no responderá a otros idiomas.

### Funciones del asistente de voz

Use su voz para abrir la puerta de forma automática y para obtener información, como el clima o la hora.

Función	Comando (ejemplo)
Abrir puerta	<b>Open the refrigerator door.</b>
	<b>Could you open the refrigerator door?</b>
	<b>Please open the refrigerator door</b>
Información	<b>What day is it today?</b>
	<b>What time is it now?</b>

**NOTA**

- El rendimiento del asistente de voz puede variar según el volumen de la voz y la entonación del usuario y el ruido del ambiente.
- Para optimizar el rendimiento, minimice el ruido de fondo y párese a una distancia máxima de 10 pies (3 m) del refrigerador.
- En algunos modelos, el sensor de movimiento trabaja con el asistente de voz para responder a ciertos comandos de voz.

**Configuración del asistente de voz**

Debe activar al asistente de voz antes de utilizarlo. Puede optar por dos formas de hacer esto.

Modo	Detalles
<b>Wake Zone + Wake Word</b>	<p>Este modo permite usar la activación por sensor de movimiento o por voz.</p> <ul style="list-style-type: none"> <li>• <b>Wake Zone:</b> párese lo suficientemente cerca del frente del producto y el asistente de voz se activará de forma automática sin la palabra de activación.</li> <li>• <b>Wake Word:</b> párese a una distancia máxima de 10 pies (3 m) del refrigerador y diga con claridad <b>"Hi, LG"</b>.</li> </ul>
<b>Wake Word</b>	<p>Este modo permite utilizar la activación por voz.</p> <ul style="list-style-type: none"> <li>• <b>Wake Word:</b> párese a una distancia máxima de 10 pies (3 m) del refrigerador y diga con claridad <b>"Hi, LG"</b>.</li> </ul>
<b>OFF</b>	Este modo desactiva el asistente de voz.

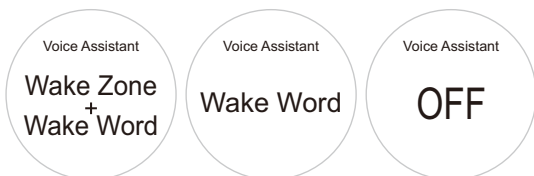

**PRECAUCIÓN**

- Cuando la función del asistente de voz está en modo de espera, el micrófono integrado se activa con la pantalla encendida o apagada. A continuación, la voz se envía por la red al servidor.

**NOTA**

- Cuando el asistente de voz está configurado en el modo de **Wake Zone + Wake Word:**
  - Cada vez que pase por delante del refrigerador, el asistente de voz se activará mediante la zona de activación e ingresará al modo de espera para reconocer los comandos de voz. En este caso, al decir **"Hi, LG"**, no se activará la función de palabra de activación.

**Uso de la palabra de activación**

Para utilizar la palabra de activación, párese a una distancia máxima de 10 pies (3 m) del refrigerador.

- 1 Para activar el asistente de voz, diga **"Hi, LG"**.
  - La ventana de control del asistente de voz mostrará automáticamente **"Go ahead, I'm listening."** e ingresará al modo disponible.
- 2 Pronuncie el comando con claridad.
  - Por ejemplo, **Open the refrigerator door.**
  - Si el asistente de voz no reconoce el comando, repítalo o intente con un comando diferente.

**Uso de la zona de activación**

Para utilizar la zona de activación, párese cerca del frente del refrigerador y el asistente de voz se activará de forma automática e ingresará al modo de espera para recibir comandos de voz.



- 1 Párese frente al producto y espere un momento.
  - La ventana de control del asistente de voz mostrará automáticamente **"Go ahead, I'm listening."** e ingresará al modo disponible.
- 2 Pronuncie el comando con claridad.
  - Por ejemplo, **Open the refrigerator door.**

**NOTA**

El asistente de voz solo es compatible con comandos en inglés, por lo que no responderá a otros idiomas.

- Para emitir un nuevo comando de voz, diga “**Hi, LG**” o apártese del refrigerador y, a continuación, vuelva a acercarse (a 3.25 pies o 1 m, como máximo).
- Si no se reconoce el comando de voz, la función del asistente de voz sale del modo de espera.

**Función Smart Diagnosis™**

Esta característica solo está disponible en el modelo con el logo  o .

Utilice esta función como ayuda para diagnosticar y resolver problemas con su electrodoméstico.

**NOTA**

- Por motivos no atribuibles a la negligencia de LGE, es posible que el servicio no pueda funcionar debido a factores externos como por ejemplo, la indisponibilidad de Wi-Fi, desconexión de Wi-Fi, política de la tienda de aplicaciones local o indisponibilidad de aplicaciones, entre otros.

**Uso de LG ThinQ para diagnosticar problemas**

Si experimenta un problema con su electrodoméstico equipado con Wi-Fi, este puede transmitir datos sobre la resolución de problemas a un teléfono inteligente con la aplicación **LG ThinQ**.

- Inicie la aplicación **LG ThinQ** y seleccione la función **Smart Diagnosis** en el menú. Siga las instrucciones provistas en la aplicación **LG ThinQ**.

**Uso del diagnóstico audible para diagnosticar problemas**

Siga las instrucciones a continuación para utilizar el método de diagnóstico audible.

- Inicie la aplicación **LG ThinQ** y seleccione la función **Smart Diagnosis** en el menú. Siga las instrucciones para el diagnóstico audible provistas en la aplicación **LG ThinQ**.

- 1 Mantenga presionado el botón **Lock** durante tres segundos.
  - Si la pantalla ha sido bloqueada por más de cinco minutos, debe desactivar el bloqueo y luego reactivarlo.
- 2 Abra la puerta del refrigerador.
- 3 Mantenga el micrófono de su teléfono frente al altavoz que se encuentra ubicado en la bisagra derecha de la puerta del refrigerador, cuando así se lo indique el centro de llamadas.
- 4 Mantenga presionado el botón **Freezer Drawer** por tres segundos mientras sujeta su teléfono junto al altavoz.
- 5 Tras escuchar tres pitidos, suelte el botón **Freezer Drawer**.
- 6 Mantenga el teléfono en su sitio hasta que haya terminado la transmisión de tonos. La pantalla mostrará el recuento de tiempo. Una vez que haya finalizado el recuento de tiempo y los tonos se hayan detenido, aparecerá el diagnóstico en la aplicación.

**NOTA**

- Para obtener resultados óptimos, no mueva el teléfono mientras se transmitan los tonos.

# MANTENIMIENTO

## Limpieza

### ADVERTENCIA

- Utilice un limpiador no inflamable. Si no lo hace, puede resultar en incendio, explosión o muerte.

### PRECAUCIÓN

- No use un trapo abrasivo o esponja mientras limpia el interior y exterior del refrigerador.
- No coloque su mano en la superficie inferior del refrigerador cuando abra y cierre las puertas.

## Consejos Generales de Limpieza

- Tanto las secciones del refrigerador como del congelador se descongelan automáticamente; sin embargo, limpie ambas secciones una vez al mes para prevenir olores.
- Limpie derrames inmediatamente.
- Desconecte el refrigerador o la corriente eléctrica previo a la limpieza.
- Remueva todas las partes removibles, como los estantes.
- Use una esponja limpia o un paño suave y un detergente ligero en agua tibia. No utilice abrasivos o limpiadores ásperos.
- Lave a mano, enjuague y seque todas las superficies intensivamente.
- Al limpiar el interior o exterior del electrodoméstico, no utilice un cepillo de dientes, pasta dental, o materiales inflamables. No utilice agentes de limpieza que contengan sustancias inflamables.
  - Esto podría causar decoloración o daños al electrodoméstico.
  - Sustancias inflamables: alcohol (etanol, metanol, alcohol isopropílico, alcohol isobutílico, etc.), disolventes, cloro, benceno, líquidos inflamables, abrasivos, etc.

## Exterior

Sustancias inflamables: alcohol (etanol, metanol, alcohol isopropílico, alcohol isobutílico, etc.), disolventes, cloro, benceno, líquidos inflamables, abrasivos, etc.

Para productos con un exterior de acero inoxidable negro, rocíe limpiador de vidrio en un paño limpio de microfibra y frote en dirección de la fibra. No rocíe limpiador de vidrio directamente al panel de pantalla. No utilice limpiadores ásperos o abrasivos.

## Paredes Interiores

- Permita que el congelador se caliente para que el paño no se pegue.

Como ayuda para remover olores, lave el interior del refrigerador con una mezcla de bicarbonato de sodio y agua tibia. Mezcle 2 cucharadas de bicarbonato de sodio con 1 cuarto de galón de agua (26 g de bicarbonato en 1 litro de agua). Asegúrese de que el bicarbonato de sodio está completamente disuelto para que este no raye las superficies del refrigerador.

## Revestimientos de Puertas y Juntas

Use una esponja limpia o un paño suave y un detergente ligero en agua tibia. No utilice ceras de limpieza, detergentes concentrados, lejías o limpiadores que contengan petróleo en las partes plásticas del refrigerador.

## Partes Plásticas (Cubiertas y Paneles)

Use una esponja limpia o un paño suave y un detergente ligero en agua tibia. No utilice limpiadores de vidrio, limpiadores abrasivos o líquidos inflamables. Estos pueden rayar o dañar el material.

## Filtro de Aire

### Reemplazo del filtro de aire

Reemplace el filtro de aire:

- Aproximadamente cada seis meses.
- Cuando el LED del filtro de aire parpadee o aparezca el ícono indicador de reemplazo.

- 1 Retire la cubierta del compartimento del filtro de aire insertando el extremo romo de una lapicera de plástico en la ranura de la base del compartimento, en cualquiera de los lados.

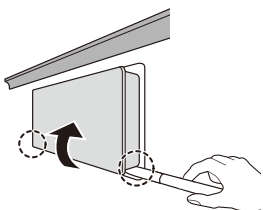

- 2 Extraiga el filtro del interior de la cubierta y reemplácelo por uno nuevo.

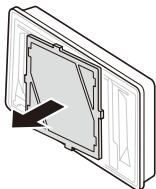

- Asegúrese de insertar el filtro nuevo con la etiqueta "**Back**" orientada hacia afuera.
- 3 Para reiniciar el período de reemplazo del filtro, presione el botón **Air Filter** en el panel de control hasta que el ícono del panel de control desaparezca.

# SOLUCIÓN DE PROBLEMAS

## Preguntas frecuentes

**P:** ¿Cuál es el mejor ajuste de temperatura para mi congelador y refrigerador?

**R:** La configuración predeterminada del congelador es 0° Fahrenheit (-18° Celsius). La configuración predeterminada del refrigerador es 37° Fahrenheit (3° Celsius). Ajuste esta configuración según sus necesidades para mantener los alimentos a la temperatura deseada. La leche deberá mantenerse fría al almacenarse en el estante interior del refrigerador. El helado deberá estar firme y los cubos de hielo no deberán derretirse en el congelador. Para cambiar la pantalla de Fahrenheit a Celsius, mantenga presionados los botones **Freezer Drawer** y **Refrigerator Drawer** hasta que escuche un sonido y vea el cambio de ajustes en la pantalla.

**P:** ¿Cómo establezco la temperatura del refrigerador y Refrigerador congelador?

**R:** Presione repetidamente el botón **Freezer Drawer** o **Refrigerator Drawer** en el panel de control hasta que aparezca la temperatura deseada. Los números se mostrarán de mayor a menor y volverán a comenzar por el mayor a medida que siga presionando.

## Antes de llamar al servicio técnico

Revise esta sección antes de llamar para servicio; hacerlo le ahorrará tiempo y dinero.

### Enfriamiento

Problema	Posibles causas y soluciones
<b>Las secciones del Refrigerador y Congelador no están enfriando.</b>	<b>El control del refrigerador está configurado en APAGADO (algunos modelos).</b> <ul style="list-style-type: none"> <li>• Configure el control en ENCENDIDO. Consulte la Configuración en la sección Controles para los ajustes apropiados de temperatura.</li> </ul>
	<b>El refrigerador está en el ciclo de descongelado.</b> <ul style="list-style-type: none"> <li>• Durante el ciclo de descongelado, la temperatura de cada compartimento puede incrementarse levemente. Espere 30 minutos y confirme que la temperatura apropiada haya sido restaurada una vez que el ciclo de descongelado haya sido completado.</li> </ul>
	<b>El refrigerador fue instalado recientemente.</b> <ul style="list-style-type: none"> <li>• Puede tomar hasta 24 horas para que cada compartimento alcance la temperatura deseada.</li> </ul>
	<b>El refrigerador fue reubicado recientemente.</b> <ul style="list-style-type: none"> <li>• Si el refrigerador estaba almacenado por un período largo de tiempo o reclinado, es necesario que éste se mantenga en posición vertical por 24 horas previo a conectarlo a la corriente eléctrica.</li> </ul>
<b>El sistema de enfriamiento se ejecuta mucho.</b>	<b>El refrigerador está reemplazando un modelo anterior.</b> <ul style="list-style-type: none"> <li>• Los refrigeradores modernos requieren más tiempo de operación pero usan menos energía debido a tecnología más eficiente.</li> </ul>
	<b>El refrigerador fue conectado recientemente o su fuente de energía fue restablecida.</b> <ul style="list-style-type: none"> <li>• Puede tomar hasta 24 horas para que el refrigerador enfríe completamente.</li> </ul>
	<b>La puerta es abierta frecuentemente o una gran cantidad de alimentos / alimentos calientes fueron añadidos.</b> <ul style="list-style-type: none"> <li>• Al añadir alimentos y abrir las puertas el refrigerados se calienta, requiriendo que el compresor se ejecute más tiempo a manera de enfriarlo de nuevo. A manera de conservar energía, intente retirar todo lo que necesita del refrigerador al mismo tiempo, mantenga los alimentos organizados para que sea fácil encontrarlos, y cierre la puerta en cuanto los alimentos sean retirados. (Consulte la Guía de Almacenamiento de Alimentos.)</li> </ul>
	<b>Las puertas no están completamente cerradas.</b> <ul style="list-style-type: none"> <li>• Cierre las puertas firmemente. Si éstas no cierran completamente, vea la sección Puertas no cierran o abren completamente en Solución de Problemas.</li> </ul>
	<b>El refrigerador está instalado en una ubicación caliente.</b> <ul style="list-style-type: none"> <li>• El compresor se ejecutará por más tiempo en condiciones templadas. En temperaturas normales de habitación (70 °F) espere que su compresor se ejecute de un 40% a un 80% del tiempo. Bajo condiciones más calientes, espere que éste se ejecute más seguido. El refrigerador no debe ser operado sobre 110 °F.</li> </ul>

Problema	Posibles causas y soluciones
Acumulación de humedad interior.	<p><b>Las puertas están abiertas constantemente o por períodos largos de tiempo.</b></p> <ul style="list-style-type: none"> <li>• Cuando las puertas están abiertas constantemente o por períodos largos de tiempo, el aire caliente y húmedo entra al compartimento. Esto eleva la temperatura y el nivel de humedad dentro del compartimento. Para disminuir el efecto, reduzca la frecuencia y duración de apertura de la puerta.</li> </ul>
	<p><b>Las puertas no están cerradas correctamente.</b></p> <ul style="list-style-type: none"> <li>• Vea la sección Puertas no cierran o abren completamente en Solución de Problemas de Partes &amp; Características.</li> </ul>
	<p><b>El clima es húmedo.</b></p> <ul style="list-style-type: none"> <li>• El clima húmedo permite que humedad adicional ingrese a los compartimentos cuando las puertas se abren, provocando condensación o escarcha. Mantener un nivel de humedad razonable en el hogar ayudará a controlar la cantidad de humedad que pueda ingresar a los compartimentos.</li> </ul>
	<p><b>Ciclo de descongelado recientemente completado.</b></p> <ul style="list-style-type: none"> <li>• Durante el ciclo de descongelado, la temperatura de cada compartimento puede incrementar levemente y puede que se forme condensación en la pared trasera. Espere 30 minutos y confirme que la temperatura adecuada se ha restaurado una vez el ciclo de descongelado ha sido completado.</li> </ul>
	<p><b>Los alimentos no están empacados correctamente.</b></p> <ul style="list-style-type: none"> <li>• Los alimentos almacenados, descubiertos o desenvueltos, y contenedores húmedos pueden llegar a generar acumulación de humedad dentro de cada compartimento. Seque todos los contenedores y almacene los alimentos en empaques sellados para prevenir condensación y escarcha.</li> </ul>
Los alimentos se están congelando en el compartimento del refrigerador.	<p><b>Alimentos con contenido alto en agua fueron ubicados cerca de una ranura de ventilación.</b></p> <ul style="list-style-type: none"> <li>• Reorganice los artículos con contenido alto en agua alejados de las ranuras de ventilación.</li> </ul>
	<p><b>La temperatura del refrigerador está configurada incorrectamente.</b></p> <ul style="list-style-type: none"> <li>• Si la temperatura es muy baja, ajuste el control mediante un incremento a la vez y espere a que la temperatura se estabilice. Consulte la sección Ajustando los Controles para más información.</li> </ul>
	<p><b>El refrigerador está instalado en una ubicación fría.</b></p> <ul style="list-style-type: none"> <li>• Cuando el refrigerador es operado en una temperatura inferior a 41°F (5°C), los alimentos pueden congelarse en el compartimento del refrigerador. El refrigerador no debe ser operado en temperaturas inferiores a 55°F (13°C).</li> </ul>
Las secciones del Refrigerador y Congelador están muy calientes.	<p><b>El refrigerador fue instalado recientemente.</b></p> <ul style="list-style-type: none"> <li>• Puede tomar hasta 24 horas para que cada compartimento alcance la temperatura deseada.</li> </ul>
	<p><b>Los respiraderos están bloqueados. Aire frío circula desde el congelador hasta la sección de alimentos frescos y luego de regreso a través de los respiraderos en la pared que divide las dos secciones.</b></p> <ul style="list-style-type: none"> <li>• Reorganice los artículos con contenido alto en agua alejados de las ranuras de ventilación.</li> </ul>



Problema	Posibles causas y soluciones
Las secciones del Refrigerador y Congelador están muy calientes.	<p><b>Las puertas están abiertas constantemente o por períodos largos de tiempo.</b></p> <ul style="list-style-type: none"> <li>• Cuando las puertas están abiertas constantemente o por períodos largos de tiempo, el aire caliente y húmedo entra al compartimento. Esto eleva la temperatura y el nivel de humedad dentro del compartimento. Para disminuir el efecto, reduzca la frecuencia y duración de apertura de la puerta.</li> </ul>
	<p><b>Reorganice los artículos con contenido alto en agua alejados de las ranuras de ventilación.</b></p> <ul style="list-style-type: none"> <li>• Reorganice los artículos con contenido alto en agua alejados de las ranuras de ventilación.</li> </ul>
	<p><b>Reorganice los artículos con contenido alto en agua alejados de las ranuras de ventilación.</b></p> <ul style="list-style-type: none"> <li>• Reorganice los artículos con contenido alto en agua alejados de las ranuras de ventilación.</li> </ul>
	<p><b>Reorganice los artículos con contenido alto en agua alejados de las ranuras de ventilación.</b></p> <ul style="list-style-type: none"> <li>• Vea la sección Puertas no cierran o abren completamente en Solución de Problemas de Partes &amp; Características.</li> </ul>
	<p><b>Reorganice los artículos con contenido alto en agua alejados de las ranuras de ventilación.</b></p> <ul style="list-style-type: none"> <li>• Si la temperatura es muy alta, ajuste el control un incremento a la vez y espere a que la temperatura se estabilice.</li> </ul>
	<p><b>Reorganice los artículos con contenido alto en agua alejados de las ranuras de ventilación.</b></p> <ul style="list-style-type: none"> <li>• Durante el ciclo de descongelado, la temperatura de cada compartimento puede incrementar levemente y formar condensación en la pared trasera. Espere 30 minutos y confirme que la temperatura apropiada haya sido restaurada una vez el ciclo de descongelado haya sido completado.</li> </ul>
La sección del Refrigerador o Congelador está muy fría.	<p><b>Ajustes de control de temperatura incorrectos.</b></p> <ul style="list-style-type: none"> <li>• Si la temperatura es muy fría, ajuste el control un incremento a la vez y espere a que la temperatura se estabilice. Consulte el Panel de Control para mayor información.</li> </ul>
Se forma escarcha o cristales de hielo en alimentos congelados (dentro de paquete sellado).	<p><b>Condensación de alimentos con un alto contenido de agua se ha congelado dentro del paquete.</b></p> <ul style="list-style-type: none"> <li>• Esto es normal para alimentos con un alto contenido de agua.</li> </ul>
	<p><b>Alimentos se han dejado en el congelador por un largo período de tiempo.</b></p> <ul style="list-style-type: none"> <li>• No almacene alimentos con un alto contenido de agua en el congelador por un largo período de tiempo.</li> </ul>
Formación de escarcha o cristales de hielo en alimentos congelados (fuera del empaque).	<p><b>La puerta es abierta frecuentemente o por períodos prolongados de tiempo.</b></p> <ul style="list-style-type: none"> <li>• Cuando las puertas son abiertas constantemente o por períodos largos de tiempo, aire caliente y húmedo entra al compartimento. Esto eleva la temperatura y el nivel de humedad dentro del compartimento. Para disminuir el efecto, reduzca la frecuencia y duración de apertura de la puerta.</li> </ul>
	<p><b>La puerta no cierra correctamente.</b></p> <ul style="list-style-type: none"> <li>• Vea la sección de Las puertas no cierran o abren correctamente en la sección de Resolución de problemas.</li> </ul>

## Partes y Características

Problema	Posibles causas y soluciones
Las puertas no se cierran correctamente o se quedan abiertas.	<p><b>Paquetes de alimentos están bloqueando la puerta e impiden que se cierre.</b></p> <ul style="list-style-type: none"> <li>• Reorganice los contenedores de alimentos para liberar la puerta y los estantes de la puerta.</li> </ul>
	<p><b>El depósito de hielo, la cubierta del cajón de vegetales, los estantes, contenedores de puerta o cajones están en la posición equivocada.</b></p> <ul style="list-style-type: none"> <li>• Empuje los contenedores hasta el fondo, y colóque la cubierta del cajón de vegetales, los estantes y los cajones en su posición adecuada. Vea la sección de Operación para obtener más información.</li> </ul>
	<p><b>Las puertas se desmontaron durante la instalación del producto y no se volvieron a colocar correctamente.</b></p> <ul style="list-style-type: none"> <li>• Contáctese al instalador para instalar apropiadamente las puertas.</li> </ul>
	<p><b>El refrigerador no está correctamente nivelado.</b></p> <ul style="list-style-type: none"> <li>• Contáctese al instalador para nivelar apropiadamente el refrigerador.</li> </ul>
Es difícil abrir las puertas.	<p><b>Las juntas están sucias o pegajosas.</b></p> <ul style="list-style-type: none"> <li>• Limpie las juntas y las superficies que tocan. Aplique una fina capa de cera para electrodomésticos o cera de cocina en las juntas después de limpiarlas.</li> </ul>
	<p><b>La puerta se acaba de cerrar.</b></p> <ul style="list-style-type: none"> <li>• Cuando abre la puerta, aire más caliente entra al refrigerador. Al enfriarse, puede crear un vacío. Si le cuesta abrir la puerta, espere un minuto para permitir que la presión del aire se equalice y, a continuación, compruebe si se abre con más facilidad.</li> </ul>
El refrigerador se tambalea o parece inestable.	<p><b>Las patas niveladoras no están correctamente ajustadas.</b></p> <ul style="list-style-type: none"> <li>• Contáctese al instalador para nivelar apropiadamente el refrigerador.</li> </ul>
	<p><b>El piso no está nivelado.</b></p> <ul style="list-style-type: none"> <li>• Puede ser necesario agregar calibradores debajo de las patas o rodillos de nivelación o para completar la instalación.</li> </ul>
Las luces no funcionan.	<p><b>Falla de iluminación interior LED.</b></p> <ul style="list-style-type: none"> <li>• La lámpara del compartimento del refrigerador es una iluminación interior LED, por lo que el mantenimiento deberá ser realizado por un técnico calificado.</li> </ul>
El interior del refrigerador está cubierto con polvo u hollín.	<p><b>El refrigerador está ubicado cerca de una fuente de fuego, como una chimenea o candela.</b></p> <ul style="list-style-type: none"> <li>• Asegúrese de que el refrigerador no se encuentre ubicado cerca de una fuente de fuego, como una chimenea o candela.</li> </ul>
La función del asistente de voz se activa de forma automática.	<p><b>El asistente de voz está configurado en el modo Wake Zone + Wake Word. Cada vez que pase por adelante del refrigerador, el asistente de voz se activará e ingresará al modo de espera para reconocer los comandos de voz.</b></p> <ul style="list-style-type: none"> <li>• Cambie la configuración del <b>Asistente de voz</b> de <b>Wake Zone + Wake Word</b> a <b>Wake Word</b>.</li> </ul>

## Ruidos

Problema	Posibles causas y soluciones
Haciendo clic	<p>El control de descongelado hará un “clic” cuando el ciclo de descongelado comience y termine. El control del termostato (o control del refrigerador en algunos modelos) también hará un clic al iniciar o finalizar un ciclo.</p> <ul style="list-style-type: none"> <li>• Funcionamiento normal</li> </ul>
Traqueteo	<p>Ruidos de traqueteo podrían provenir del flujo de refrigerante o de artículos almacenados sobre o alrededor del refrigerador.</p> <ul style="list-style-type: none"> <li>• Funcionamiento normal</li> </ul>
	<p>El refrigerador no está sólidamente apoyado en el suelo.</p> <ul style="list-style-type: none"> <li>• El suelo es poco sólido o irregular, o es necesario ajustar las patas de nivelación. Consulte la sección Nivelación y Alineación de las Puertas.</li> </ul>
	<p>El refrigerador con compresor lineal se sacudió mientras estaba funcionando.</p> <ul style="list-style-type: none"> <li>• Funcionamiento normal</li> </ul>
Crujido	<p>El motor del ventilador del evaporador está circulando el aire a través de los compartimentos del refrigerador y del congelador.</p> <ul style="list-style-type: none"> <li>• Funcionamiento normal</li> </ul>
	<p>El ventilador del condensador está forzando el paso de aire a través del condensador.</p> <ul style="list-style-type: none"> <li>• Funcionamiento normal</li> </ul>
Vibración	<p>El refrigerante está fluyendo a través del sistema de enfriamiento.</p> <ul style="list-style-type: none"> <li>• Funcionamiento normal</li> </ul>
Vibración	<p>Contracción y expansión de las paredes internas debido a cambios en la temperatura.</p> <ul style="list-style-type: none"> <li>• Funcionamiento normal</li> </ul>
Chisporroteo	<p>El agua cayendo en el calentador de descongelación durante un ciclo de descongelado.</p> <ul style="list-style-type: none"> <li>• Funcionamiento normal</li> </ul>
Vibración	<p>Si el lateral o la parte posterior del refrigerador están en contacto con un mueble o una pared, algunas de las vibraciones normales pueden producir un sonido audible.</p> <ul style="list-style-type: none"> <li>• Para eliminar el ruido, asegúrese de que los laterales y la parte posterior no puedan vibrar contra las paredes o los muebles.</li> </ul>
Goteo	<p>Agua cayendo en la batea de drenaje durante el ciclo de descongelado.</p> <ul style="list-style-type: none"> <li>• Funcionamiento normal</li> </ul>
Sonido de pulsación o agudo.	<p>Su refrigerador está diseñado para funcionar de forma más eficiente para conservar los alimentos a la temperatura deseada. El compresor de alta eficiencia puede hacer que su nuevo refrigerador funcione durante más tiempo que su antiguo refrigerador, y aun así será más eficiente energéticamente que los modelos anteriores. Mientras el refrigerador está en funcionamiento, es normal escuchar un sonido de pulsación o agudo.</p> <ul style="list-style-type: none"> <li>• Funcionamiento normal</li> </ul>

## Wi-Fi

Problema	Posibles causas y soluciones
<b>Problemas para conectar el electrodoméstico y el teléfono inteligente a la red Wi-Fi</b>	<b>La contraseña para la red Wi-Fi se introdujo de forma incorrecta.</b> <ul style="list-style-type: none"> <li>• Elimine su red Wi-Fi doméstica y comience el proceso de registro nuevamente.</li> </ul>
	<b>Los Datos Móviles para su teléfono inteligente están activados.</b> <ul style="list-style-type: none"> <li>• Desactive los <b>Datos Móviles</b> en su teléfono inteligente previo a registrar el electrodoméstico.</li> </ul>
	<b>El nombre de la red inalámbrica (SSID) se ha configurado incorrectamente.</b> <ul style="list-style-type: none"> <li>• El nombre de la red inalámbrica (SSID) debe ser una combinación de letras y números. (No utilice símbolos especiales)</li> </ul>
	<b>La frecuencia del enrutador no es de 2.4 GHz.</b> <ul style="list-style-type: none"> <li>• Sólo se admite una frecuencia de enrutador de 2.4 GHz. Configure el enrutador inalámbrico a 2.4 GHz y conecte el electrodoméstico a éste. Para verificar la frecuencia del enrutador, consulte con su proveedor de servicios de internet o con el fabricante del enrutador.</li> </ul>
	<b>La distancia entre el electrodoméstico y el enrutador es muy grande.</b> <ul style="list-style-type: none"> <li>• Si el electrodoméstico se encuentra muy lejos del enrutador, puede que la señal sea débil y que la conexión no sea configurada correctamente. Coloque el enrutador más cerca del electrodoméstico o compre e instale un repetidor Wi-Fi.</li> </ul>

# GARANTÍA LIMITADA

## PARA EE. UU.

**AVISO DE ARBITRAJE: ESTA GARANTÍA LIMITADA CONTIENE UNA CLÁUSULA DE ARBITRAJE QUE LE DEMANDA A USTED Y A LG RESOLVER CONFLICTOS A TRAVÉS DE UN ARBITRAJE VINCULANTE EN LUGAR DE HACERLO EN LA CORTE, A MENOS QUE USTED DECIDA NO PARTICIPAR. EN EL ARBITRAJE NO ESTÁN PERMITIDAS LAS ACCIONES COLECTIVAS NI LOS JUICIOS CON JURADO. POR FAVOR, VEA A CONTINUACIÓN LA SECCIÓN TITULADA “PROCEDIMIENTO PARA RESOLVER CONFLICTOS”.**

En caso de que su refrigerador LG (“Producto”) presente alguna falla por defectos de materiales o de fabricación bajo uso apropiado y normal durante el período de garantía establecido más abajo, el mismo será reparado o reemplazado por LG Electronics (“LG”), a su opción. Esta garantía limitada es válida únicamente para el comprador final original del producto, y únicamente cuando el producto ha sido comprado y utilizado dentro de los Estados Unidos, incluidos los territorios norteamericanos.

PERÍODO DE GARANTÍA			
Refrigerador/Congelador	Sistema Sellado (Condensador, Filtro desecante, Tubo Conector y Evaporador)	Compresor	
Un (1) año a partir de la fecha original de compra	Cinco (5) años a partir de la fecha original de compra	Cinco (5) años a partir de la fecha original de compra	Sólo Compresor Lineal / Inversor : Partes sólo para los años 6-10 desde la fecha original de compra.
Piezas y mano de obra (solo piezas internas/ funcionales)	Piezas y mano de obra	Piezas y mano de obra	(La mano de obra se le cargará al consumidor)

- Los productos y las piezas de repuesto están garantizados durante el tiempo restante del período original de garantía o noventa (90) días, lo que resulte mayor.
- Los productos y las piezas de repuesto pueden ser nuevos, reparados, reacondicionados, o reconstruidos por la fábrica.
- Es necesario presentar prueba de la compra minorista especificando el modelo del producto y la fecha de compra para obtener el servicio de garantía bajo esta garantía limitada.

**Salvo lo prohibido por la ley, toda garantía de comercialización o idoneidad implícita, para un propósito particular en el producto, está limitada a la duración de la garantía arriba expresada. Bajo ninguna circunstancia deberá LG o sus distribuidores/representantes ser responsable por cualquier daño indirecto, incidental, consecuente, especial, o punitivo, lo cual incluye pero no se limita a, pérdida de fondos del comercio, ganancias perdidas, interrupción del trabajo, deterioro de otros bienes, costo de remover y reinstalar el producto, pérdida de uso, o cualquier otro daño ya sea basado en contrato, perjuicio, u otros. La responsabilidad total de LG, en caso exista, no excederá el precio que usted pagó por adquirir el producto.**

Algunos estados no permiten la exclusión o limitación de daños incidentales o emergentes, o limitaciones a la duración de la garantía implícita, por lo que la exclusión o limitación anteriormente mencionada podrían no corresponder en su caso. Esta garantía limitada le otorga derechos legales específicos y es posible que usted cuente con otros derechos que varían según el estado.

**ESTA GARANTÍA LIMITADA NO CUBRE LO SIGUIENTE:**

- Viajes del servicio técnico para entregar, buscar o instalar el producto, instruir al cliente sobre la operación del mismo, corregir el cableado o las reparaciones/instalaciones no autorizadas.
- Daño o fallo del producto al operar durante fallas e interrupciones del suministro eléctrico, o resultado de un servicio eléctrico inadecuado.
- Daños o fallas causadas por tuberías de agua rotas o con fugas, tuberías de agua congeladas, líneas de desagüe restringidas, suministro de agua inadecuado o interrumpido, o suministro de aire inadecuado.
- Daños resultantes de operar el producto en una atmósfera corrosiva o contraria a las instrucciones detalladas en el manual del propietario del producto.
- Daños o fallos del producto causados por accidentes, pestes y alimañas, rayos, viento, incendio, inundaciones, hechos de fuerza mayor, o cualquier otra causa fuera del control de LG.
- Daños o fallos causados por modificaciones o alteraciones no autorizadas, o si se usa para otro fin que no sea el previsto.
- Daños o fallos resultantes de mal uso, abuso, instalación, reparación o mantenimiento incorrectos. Una reparación incorrecta incluye el uso de piezas no autorizadas, aprobadas o especificadas por LG. La instalación o el mantenimiento inadecuado incluye aquellos contrarios a lo especificado en el manual del usuario del producto.
- Daños o fallos causados por modificaciones o alteraciones no autorizadas, o si se usa para otro fin que no sea el previsto.
- Daños o fallos causados por corriente o voltaje eléctrico incorrecto, o por códigos de fontanería.
- Daños o fallos causados por el transporte y el manejo, incluye rayas, muescas, astillados y/u otros daños al acabado del producto, a menos que tales daños se informen dentro del plazo de una (1) semana de la entrega.
- Daños o artículos faltantes a productos comprados con descuento, con la caja abierta o que hayan estado en exhibición.
- Productos reacondicionados o cualquier producto vendido con los avisos "En el estado actual", "En el sitio actual", "Con todos sus defectos" o similares.
- Productos cuyos números de serie originales hayan sido retirados, alterados o no se puedan determinar fácilmente.
- Aumentos en los costos de los servicios públicos y otros gastos adicionales de dichos servicios.
- Cualquier ruido asociado con la operación normal.
- Uso de accesorios (Ej, filtros de agua, etc.), componentes, o productos de limpieza consumibles que no estén autorizados por LG.
- Reemplazo de focos, filtros o cualquier parte consumible.
- Cuando el producto se use de otra forma que no sea uso doméstico usual y normal (p. ej., uso comercial o industrial, en oficinas e instalaciones recreativas o vehículos) o uso contrario a las instrucciones detalladas en el manual del propietario del producto.
- Costos asociados con el retiro y la reinstalación de su producto para realizar reparaciones.
- Estantes, bandejas de puerta, cajones, manijas y accesorios, a excepción de las partes internas/funcionales cubiertas bajo esta garantía limitada.

**El costo de la reparación o el reemplazo en estas circunstancias excluidas estará a cargo del consumidor.**

PARA OBTENER SERVICIO EN GARANTÍA E INFORMACIÓN ADICIONAL

Llame al 1-800-984-6306 y seleccione la opción apropiada desde el menú.

O visite nuestro sitio web en <http://www.lg.com>

O por correo: LG Electronics Customer Service P.O. Box 240007 Huntsville, AL 35813 ATTN: CIC

**PROCEDIMIENTO PARA RESOLVER CONFLICTOS:**

TODOS LOS CONFLICTOS ENTRE USTED Y LG QUE SURJAN FUERA DE O RELACIONADOS DE ALGUNA MANERA CON ESTA GARANTÍA LIMITADA O CON EL PRODUCTO, SE RESOLVERÁN EXCLUSIVAMENTE A TRAVÉS DE UN ARBITRAJE VINCULANTE Y NO EN UNA CORTE DE JURISDICCIÓN GENERAL. ARBITRAJE VINCULANTE SIGNIFICA QUE USTED Y LG RENUNCIAN AL DERECHO DE UN JUICIO CON JURADO Y A REALIZAR O PARTICIPAR EN UNA DEMANDA COLECTIVA.

**Tarifas / Costos.** Usted no debe pagar ninguna tarifa para comenzar un arbitraje. Al recibir su solicitud de arbitraje por escrito, LG pagará todos los gastos administrativos rápidamente a la AAA, a menos que usted solicite más de \$25,000.00 por daños, en cuyo caso el pago de estos gastos se regirá por las Normas de la AAA. Salvo disposición contraria prevista en el presente documento, LG pagará a la AAA todos los gastos documentales, administrativos y de arbitraje para cualquier arbitraje iniciado, de conformidad con las Normas de la AAA y esta disposición de arbitraje. Si usted prevalece en el arbitraje, LG pagará los honorarios y gastos de sus abogados, siempre y cuando sean razonables, considerando factores que incluyen, entre otros, el monto de la compra y el monto del reclamo. No obstante lo anterior, si la ley aplicable permite una adjudicación de honorarios y gastos razonables de abogados, un árbitro puede otorgarlos en la misma medida que lo haría un tribunal. Si el árbitro considera que la sustancia de su reclamo o la reparación solicitada en la demanda es frívola o se utiliza para un propósito inadecuado (calificado según las normas establecidas en la Norma Federal de Procedimiento Civil 11 (b)), el pago de todos los honorarios de arbitraje se regirá por las Normas de la AAA. En tal situación usted se compromete a reembolsar a LG todos los fondos erogados previamente por ella, cuyo pago es, por otra parte, su obligación, según las Normas de la AAA. Salvo disposición contraria, LG renuncia a cualquier derecho que pudiera tener para solicitarle los honorarios y gastos de sus abogados, si LG prevalece en el arbitraje.

**Audiencias y ubicación.** Si su reclamo es por \$25,000 o menos, usted puede optar que el arbitraje sea realizado únicamente sobre la base de: (1) documentos presentados al árbitro, (2) a través de una audiencia telefónica o (3) por una audiencia en persona, según lo establecido por las Normas de la AAA. Si su reclamo excede \$25,000, el derecho a una audiencia estará determinado por las Normas de la AAA. Cualquier audiencia de arbitraje en persona se realizará en un lugar dentro del distrito judicial federal en el cual resida, a menos que ambos acuerden otra ubicación o estemos de acuerdo con el arbitraje telefónico.

**Exclusión.** Usted puede quedarse fuera de este procedimiento de resolución de la disputa. Si se excluye, ni usted ni LG pueden solicitar al otro que participe en un procedimiento de arbitraje. Para excluirse usted debe enviar una notificación a LG, en un lapso de hasta 30 días continuos, contados a partir de la fecha de la primera compra del consumidor del producto, ya sea por: (i) el envío de un correo electrónico a [optout@lge.com](mailto:optout@lge.com) con el siguiente Asunto: "Exclusión del arbitraje" o (ii) llamada al 1-800-980-2973. Debe incluir en el correo electrónico de exclusión o suministrar por teléfono: (a) su nombre y dirección; (b) la fecha en la cual el producto fue comprado; (c) el nombre o el número del modelo del producto; y (d) el número del serial (el número del serial puede ser hallado (i) en el producto, o (ii) en la dirección de <https://www.lg.com/us/support/repair-service/schedule-repair-continued> al hacer clic en "Find My Model & Serial Number").

Sólo puede excluirse del procedimiento de resolución de conflictos en la forma descrita anteriormente (es decir, por correo electrónico o por teléfono); ninguna otra forma de notificación será efectiva para hacerlo. Excluirse de este procedimiento de resolución de controversias no afectará de ninguna manera la cobertura de la Garantía Limitada, por lo que usted continuará disfrutando de todos sus beneficios. Si conserva este producto y no se excluye, usted acepta todos los términos y condiciones de la cláusula de arbitraje descrita anteriormente.

## PARA CANADÁ

**AVISO DE ARBITRAJE: ESTA GARANTÍA LIMITADA CONTIENE UNA CLÁUSULA DE ARBITRAJE QUE LE DEMANDA A USTED Y A LG A RESOLVER CONFLICTOS A TRAVÉS DE UN ARBITRAJE VINCULANTE EN LUGAR DE HACERLO EN LA CORTE, A MENOS QUE LA LEY EN SU PROVINCIA O TERRITORIO NO LO PERMITA O QUE, EN OTRAS JURISDICCIONES, USTED DECIDA NO PARTICIPAR. EN EL ARBITRAJE NO ESTÁN PERMITIDAS LAS ACCIONES COLECTIVAS NI LOS JUICIOS CON JURADO. POR FAVOR VEA A CONTINUACIÓN LA SECCIÓN TITULADA "PROCEDIMIENTO PARA RESOLVER CONFLICTOS".**

Si su Refrigerador LG ("Producto") falla debido a defectos en los materiales o en la mano de obra bajo condiciones normales y apropiadas de uso, durante el período de garantía expresado a continuación, LG Electronics Canadá, Inc. ("LGECI") llevará a cabo, a su criterio, la reparación o el reemplazo del producto una vez se haya presentado el recibo original de compra. Esta garantía limitada es válida únicamente para el comprador original del producto y aplica únicamente a productos distribuidos, comprados y utilizados en Canadá, según lo determinado a discreción de LGECI.

<b>PERÍODO DE GARANTÍA (Nota: Si la fecha original de compra no pudiera ser verificada, la vigencia de la garantía comenzará sesenta (60) días a partir de la fecha de manufactura)</b>			
<b>Refrigerador</b>	<b>Sistema Sellado (Condensador, Filtro desecante, Tubo Conector y Evaporador)</b>		<b>Compresor Lineal / Inversor</b>
<b>Un (1) año a partir de la fecha original de compra</b>	<b>Un (1) año a partir de la fecha original de compra</b>	<b>Siete (7) años a partir de la fecha original de compra</b>	<b>Diez (10) años a partir de la fecha original de compra</b>
Piezas y mano de obra (solo piezas internas/ funcionales)	Piezas y mano de obra	Solo piezas (Se le cobrará mano de obra al consumidor)	Solo piezas (Se le cobrará mano de obra al consumidor)

- Los productos y las piezas de repuesto están garantizados durante el tiempo restante del período original de garantía o noventa (90) días, lo que resulte mayor.
- Los productos y las piezas de repuesto pueden ser nuevos, reacondicionados, renovados, o refabricados, todo esto a discreción de LGECI.
- A manera de obtener el servicio de garantía bajo esta Garantía Limitada, se requiere prueba de la compra original del producto especificando el modelo del mismo y la fecha de compra.

**LA RESPONSABILIDAD EXCLUSIVA DE LGECI SE LIMITA A LA GARANTÍA LIMITADA ARRIBA EXPRESADA. SALVO LO EXPRESAMENTE PROVISTO MÁS ARRIBA, LGECI NO OTORGA Y POR LA PRESENTE NIEGA TODA OTRA GARANTÍA O CONDICIÓN RESPECTO AL PRODUCTO, EXPRESA O IMPLÍCITA, INCLUYENDO A TÍTULO ENUNCIATIVO MÁS NO LIMITATIVO CUALQUIER GARANTÍA O CONDICIÓN DE COMERCIABILIDAD, O APTITUD PARA UN FIN PARTICULAR; Y NINGUNA DECLARACIÓN SERÁ VINCULANTE PARA LGECI. LGECI NO AUTORIZA A NINGUNA PERSONA A CREAR O ASUMIR EN SU NOMBRE CUALQUIER OTRA OBLIGACIÓN DE GARANTÍA EN RELACIÓN CON EL PRODUCTO. EN LA MEDIDA EN QUE TODA GARANTÍA O CONDICIÓN ES IMPLÍCITA DE ACUERDO A LA LEY, ÉSTA SE LIMITA AL PERÍODO DE GARANTÍA EXPRESADO PREVIAMENTE. BAJO NINGUNA CIRCUNSTANCIA SERÁ LGECI, EL FABRICANTE, O DISTRIBUIDOR, RESPONSABLE POR DAÑOS INCIDENTALES, CONSECUENTES, ESPECIALES, DIRECTOS O INDIRECTOS, DAÑOS PUNITIVOS O EJEMPLARES, INCLUYENDO, SIN LIMITARSE A, PÉRDIDA DE USO O CUALQUIER OTRO DAÑO, YA SEA QUE SURJA DIRECTA O INDIRECTAMENTE DE CUALQUIER INCUMPLIMIENTO CONTRACTUAL, FUNDAMENTAL, PERJUICIO, O POR CUALQUIER ACCIÓN U OMISIÓN. TODA RESPONSABILIDAD DE LGECI, EN CASO EXISTIR, NO DEBERÁ EXCEDER EL PRECIO QUE USTED HAYA PAGADO POR EL PRODUCTO.**

Esta Garantía Limitada le otorga derechos legales específicos. Usted podría contar con otros derechos, que pueden variar de provincia a provincia, dependiendo de las leyes provinciales aplicables. Todo término incluido en esta Garantía Limitada que niegue o modifique cualquier condición o garantía implícita sujeto a la ley provincial es divisible y separable cuando entre en conflicto con la ley provincial sin afectar el resto de los términos de esta garantía.



**ESTA GARANTÍA LIMITADA NO CUBRE LO SIGUIENTE:**

- Viajes del servicio técnico para i) entregar, buscar, instalar o; educar al cliente sobre la operación del Producto; ii) corrección de cableado o fontanería; ó iii) corrección de reparaciones/instalaciones no autorizadas en el Producto;
- Daños o fallos en el funcionamiento del Producto debido a fallas e interrupciones del suministro eléctrico o a un servicio eléctrico inadecuado;
- Daños o fallos causados por tuberías de agua rotas o con fugas, tuberías de agua congeladas, líneas de desagüe restringidas, suministro de agua inadecuado o interrumpido, o suministro de aire inadecuado;
- Daños o fallos resultantes de operar el producto en una atmósfera corrosiva o contraria a las instrucciones detalladas en el manual del propietario del Producto;
- Daños o fallas del Producto causados por accidentes, pestes y alimañas, rayos, viento, incendio, inundaciones, hechos de fuerza mayor, o por cualquier otra causa fuera del control de LGECI o del fabricante;
- Daño o fallo causado por el mal uso, abuso, instalación, reparación o mantenimiento inapropiados del Producto. La reparación inapropiada incluye la utilización de piezas no autorizadas o especificadas por LGECI. El mantenimiento o la instalación inapropiada incluye todo aquel llevado a cabo de forma contraria a lo expresado en el manual del propietario del Producto;
- Daño o fallo causado por la modificación o alteración no autorizada del Producto, o si se ha utilizado para otro propósito/uso que no fuera el doméstico previsto, o daños o fallos provocados por cualquier pérdida de agua ocasionada por una instalación inapropiada del Producto;
- Daño o fallo causado por corriente eléctrica o voltaje incorrectos, o códigos de cañería;
- Daño o fallo causado por un uso distinto al normal hogareño, incluyendo, sin limitación, el uso comercial o industrial, incluyendo aquel en oficinas comerciales o instalaciones de recreación, o contrario a las instrucciones incluidas en el manual del propietario del Producto.
- Daño o fallo causado por el uso de cualquier accesorio, componente o producto de limpieza no aprobado/autorizado por LGECI, incluyendo, sin limitarse a, filtros de agua;
- Reemplazo del cartucho del filtro de agua debido a, presión del agua fuera del rango de operación especificado o, a cantidades excesivas de sedimento en el suministro de agua;
- Daño o fallo causado por el transporte y el manejo, incluye rayas, muescas, astillado y otros daños al acabado del Producto, **a menos que** tales daños resulten de defectos de materiales o de fabricación, y se informe a LGECI dentro del plazo de una (1) semana de la entrega del Producto.
- Daño o elementos faltantes de cualquier producto de exposición, caja abierta, restaurado o de descuento;
- Producto restaurado o vendido como "En el estado actual", "En el sitio actual", "Con todos sus defectos", o con cualquier aviso similar;
- Productos con números de serie originales que hayan sido removidos, alterados o que no pueden ser fácilmente determinados a discreción de LGECI;
- Aumentos en los costos de los servicios públicos y otros gastos adicionales relacionados de cualquier manera con el Producto;
- Cualquier ruido asociado con la operación normal del Producto;
- Reemplazo de bombillas, filtros, fusibles o cualquier otra parte consumible;
- Reemplazo de cualquier parte que no haya sido incluida originalmente con el Producto;
- Gastos relacionados con la retirada y/o reinstalación del Producto para reparación; y
- Estantes, bandejas de puerta, cajones, manijas y accesorios del Producto, a excepción de las partes internas/funcionales cubiertas bajo esta Garantía Limitada.
- Se proveerá cobertura para reparaciones "en casa" a aquellos productos con garantía que se encuentren dentro de un radio de 150 km desde el centro de servicio autorizado (ASC) más cercano, según ha sido determinado por LG Canada. Si su Producto se encuentra ubicado fuera del radio de 150 km a partir del ASC, según ha sido determinado por LG Canada, será su responsabilidad llevar el Producto, y cubrir los gastos que esto implique, al ASC para una reparación bajo garantía en dicho centro.

---

**Todos los costos y gastos asociados con las circunstancias de exclusión mencionadas anteriormente, listadas bajo el título, Esta Garantía Limitada No Cubre, serán abonados por el consumidor.**

PARA OBTENER SERVICIO DE GARANTÍA E INFORMACIÓN ADICIONAL, POR FAVOR LLAME O VISITE NUESTRO SITIO WEB:

Comuníquese al 1-888-542-2623 y seleccione la opción apropiada del menú, o visite nuestro sitio web en <http://www.lg.com>







# LG SIGNATURE

## MANUEL DU PROPRIÉTAIRE **CAVE À VIN**

Veuillez lire attentivement le présent manuel de l'utilisateur avant de faire fonctionner l'appareil et conservez-le à portée de la main pour le consulter en tout temps.

**FRANÇAIS**

---

# TABLE DES MATIÈRES

## **3 CONSIGNES DE SÉCURITÉ**

---

- 3 CONSIGNES DE SÉCURITÉ IMPORTANTES

## **8 APERÇU DU PRODUIT**

---

- 8 Caractéristiques du produit
- 8 Extérieur
- 9 Intérieur

## **11 INSTALLATION**

---

- 11 Aperçu de l'installation
- 11 Déballage du réfrigérateur
- 12 Choix de l'emplacement adéquat
- 13 Dimensions et dégagements
- 14 Nivellement
- 14 Mise en marche

## **15 FONCTIONNEMENT**

---

- 15 Avant l'utilisation
- 16 Panneau de contrôle
- 19 Mode Sabbat
- 20 Conservation du vin
- 21 Tablettes de rangement
- 24 Porte InstaView
- 24 Stockage des aliments
- 26 Dispositif de soulèvement automatique

## **28 FONCTIONS INTELLIGENTES**

---

- 28 Application LG ThinQ
- 30 Utilisation de l'assistance vocale
- 32 Fonction Smart Diagnosis<sup>MC</sup>

## **33 ENTRETIEN**

---

- 33 Nettoyage
- 34 Filtre à air

## **35 DÉPANNAGE**

---

- 35 Foire aux questions
- 36 Avant d'appeler le réparateur

## **42 GARANTIE LIMITÉE**

---

- 42 POUR ÉTATS-UNIS
- 44 POUR CANADA

# CONSIGNES DE SÉCURITÉ

## LISEZ TOUTES LES CONSIGNES AVANT L'UTILISATION

### Il est très important d'assurer votre sécurité et celle des autres.

Nous fournissons de nombreux conseils de sécurité importants dans ce manuel et sur votre appareil. Lisez toujours l'ensemble des messages de sécurité et respectez-les.



Ceci est le symbole d'alerte de sécurité.

Ce symbole est destiné à vous alerter des dangers potentiels pouvant entraîner la mort ou des blessures.

Tous les messages de sécurité seront précédés du symbole d'alerte de sécurité et du terme AVERTISSEMENT ou MISE EN GARDE. Voici le message que ces mots véhiculent :



### AVERTISSEMENTS

Vous pouvez être tué ou grièvement blessé si vous ne suivez pas les consignes.



### MISES EN GARDE

Vous pouvez être légèrement blessé ou pouvez endommager le produit si vous ne suivez pas les consignes.

Tous les messages de sécurité vous indiqueront quel est le danger potentiel, comment réduire les risques de blessures et ce qui peut se produire en cas de non-respect des consignes.

## CONSIGNES DE SÉCURITÉ IMPORTANTES



### AVERTISSEMENTS

**Pour réduire les risques d'explosion, d'incendie, de mort, de décharge électrique, de brûlure ou de blessures lors de l'utilisation de l'appareil, prenez les précautions élémentaires, y compris les suivantes :**

## INSTALLATION

- Pour réduire le risque de blessures, veuillez suivre toutes les procédures de sécurité recommandées par l'industrie, ce qui inclut le port de lunettes de sécurité et de longs gants.
- N'essayez jamais d'utiliser cet appareil s'il est endommagé, défectueux ou partiellement désassemblé, s'il manque des pièces ou si des pièces, incluant le câble et la fiche, sont endommagées.
- Branchez seulement cet appareil sur une prise électrique mise à la terre dont la valeur nominale convient à celui-ci (115 V, 60 Hz, c.a. uniquement). L'utilisateur est responsable du remplacement de la prise de courant murale standard à deux broches par une prise de courant murale standard à trois broches.
- N'utilisez pas une prise de courant qui peut être mise hors fonction à l'aide d'un interrupteur. N'utilisez pas de rallonge.



## 4 CONSIGNES DE SÉCURITÉ

---

- L'appareil doit être placé de façon à ce que la source d'alimentation soit facilement accessible.
- Lorsque vous déplacez l'appareil, soyez prudent et évitez d'écraser le cordon d'alimentation ou de l'endommager.
- Communiquez avec un centre de services autorisé lorsque vous installez l'appareil ou que vous le replacez à un nouvel endroit.
- Ne coupez ni n'enlevez jamais la broche de mise à la terre du câble d'alimentation.
- Gardez le matériel d'emballage hors de portée des enfants. Le matériel d'emballage pose un danger pour les enfants. Il y a un risque de suffocation.
- N'installez pas l'appareil dans un endroit humide ou poussiéreux, où les matériaux isolants qui se trouvent sur les composants électriques pourraient se détériorer.
- N'exposez pas l'appareil directement à la lumière du soleil ou à la chaleur produite par des appareils comme un four ou un appareil de chauffage.
- Ne pliez pas ou ne pincez pas le cordon d'alimentation de façon excessive; ne placez pas d'objets lourds sur celui-ci.

## FONCTIONNEMENT

- L'appareil n'est pas conçu pour être utilisé à des fins spéciales, comme l'entreposage de médicaments ou de matériel d'essai, ni pour être utilisé sur des bateaux, etc.
- NE permettez PAS aux enfants de grimper ou de se tenir sur les portes de l'appareil ou les tablettes à l'intérieur de celui-ci, ni de s'accrocher à ces mêmes portes et tablettes. Ils pourraient endommager le réfrigérateur et se blesser sérieusement.
- Ne permettez pas aux enfants de grimper à l'intérieur de l'appareil. Ils pourraient demeurer coincés et suffoquer.
- La surveillance des enfants est requise afin de s'assurer qu'ils ne jouent pas avec l'appareil.
- Gardez vos doigts à distance des zones de coincement; les dégagements entre les portes et les armoires sont inévitablement réduits. Soyez prudent lorsque vous fermez les portes de l'appareil et que des enfants se trouvent à proximité de celui-ci.
- Ne touchez pas les aliments surgelés ou les composants métalliques du congélateur si vos mains sont mouillées ou humides. Cela pourrait entraîner des gelures.
- Ne recongelez pas des aliments surgelés qui ont été complètement décongelés. Cela pourrait être dangereux pour la santé.
- N'utilisez pas de fiche d'adaptation et ne branchez pas la fiche d'alimentation électrique sur une rallonge électrique à prises multiples.
- N'utilisez pas de cordon qui présente des fissures ou des traces d'abrasion sur sa longueur ou encore à l'extrémité de la fiche ou à celle du connecteur. Demandez à un employé d'un centre de services autorisé de remplacer ou de réparer immédiatement tout cordon d'alimentation dénudé, effiloché ou autrement endommagé.
- Ne faites pas fonctionner le réfrigérateur et ne touchez pas le cordon d'alimentation si vos mains sont mouillées.
- Ne modifiez et ne prolongez pas le cordon d'alimentation.
- N'utilisez pas une prise de courant non homologuée. Ne branchez pas l'appareil sur une prise de courant murale si celle-ci est endommagée.
- Ne placez pas vos pieds ou vos mains, ou encore des objets dans les événements d'aération ou au bas du réfrigérateur. Cela pourrait causer des blessures ou provoquer une décharge électrique.
- En cas de fuite de gaz (propane, GPL), assurez-vous que les lieux sont bien ventilés et contactez un centre de services autorisé avant de remettre l'appareil en fonction. Ne touchez pas l'appareil ou son cordon d'alimentation.
- Si un bruit étrange, une odeur particulière ou de la fumée provient de l'appareil, débranchez le cordon d'alimentation sur-le-champ et contactez un centre de services autorisé.

- N'utilisez pas de fusible (comme du cuivre, un fil d'acier), à l'exception d'un fusible standard.
- Ne placez pas et n'utilisez pas d'appareil électrique à l'intérieur du réfrigérateur, sauf s'il s'agit d'un type d'appareil recommandé par le fabricant.
- Ne placez pas d'animaux à l'intérieur de l'appareil.
- Ne placez pas d'objets lourds ou fragiles, de contenants remplis de liquide, de produits combustibles ou d'objets inflammables (comme des bougies et des lampes) sur l'appareil.
- En cas de branchement sur un circuit protégé par des fusibles, utilisez un fusible temporisé.
- Ne rangez pas de substances explosives telles que des aérosols avec un gaz propulseur inflammable dans cet appareil.
- Maintenez libres de toute obstruction les ouvertures de ventilation qui se trouvent dans l'enceinte de l'appareil ou dans la structure intégrée.
- N'utilisez pas de dispositifs mécaniques ou d'autres moyens pour accélérer le processus de dégivrage autres que ceux recommandés par le fabricant.
- N'endommagez pas le circuit frigorifique.
- N'utilisez pas d'appareils électriques à l'intérieur des compartiments pour nourriture de l'appareil, sauf s'ils sont du type recommandé par le fabricant.
- En raison du réfrigérant et du gaz de soufflage d'isolation utilisés dans cet appareil, des procédures spéciales de mise au rebut sont nécessaires. Avant d'en disposer, veuillez consulter l'agent de service ou une autre personne qualifiée.

## Fonction de soulèvement automatique

- En présence d'enfants ou de personnes avec des capacités physiques, sensorielles ou mentales réduites ou de personnes ayant un manque de connaissances ou d'expérience, désactivez la fonction de soulèvement automatique sur le panneau de commande pour éviter tout risque de blessure lors de l'utilisation du tiroir à ouverture automatique.
- Ne laissez pas les enfants jouer avec le compartiment intérieur du tiroir ou grimper à l'intérieur.
- N'utilisez pas la fonction de soulèvement automatique lorsque vous repliez le couvercle arrière du tiroir arrière.
- Lorsque le tiroir est ouvert, ne placez pas votre main dans les espaces libres situés sur les côtés ou à l'arrière du tiroir.
- Éloignez vos pieds du tiroir du bas lorsque vous utilisez la fonction d'ouverture automatique.
- Mettez le réfrigérateur hors tension avant de nettoyer le compartiment du tiroir inférieur.
- Le dispositif de soulèvement automatique est lourd, alors retirez-le avec les deux mains.
- Assurez-vous de ne pas déverrouiller le bouton de verrouillage du dispositif de soulèvement automatique. Vous pourriez activer l'appareil, le déplier et l'endommager.

## ENTRETIEN

- N'utilisez pas de séchoir à cheveux pour sécher l'intérieur de l'appareil.
- N'allumez pas de bougie pour dissiper les odeurs à l'intérieur de l'appareil.
- Si une fuite de frigorigène survient, éloignez les objets inflammables de l'appareil. Assurez-vous que les lieux sont bien ventilés et contactez un centre de services autorisé.
- Éloignez du réfrigérateur toutes les matières et vapeurs inflammables comme l'essence.
- Cet appareil peut être utilisé par des enfants âgés de huit ans et plus, des personnes avec des capacités physiques, sensorielles ou mentales réduites ou des personnes qui ont un manque de connaissances et d'expérience s'ils ont été supervisés ou s'ils ont reçu des instructions pour utiliser l'appareil de façon sécuritaire et s'ils comprennent les risques associés. Les enfants ne devraient pas jouer avec l'appareil. Le nettoyage et l'entretien de l'appareil ne devraient pas être effectués par des enfants laissés sans surveillance.

- Débranchez l'appareil de la fiche d'alimentation avant de le nettoyer ou de le réparer.
- L'éclairage à l'intérieur du réfrigérateur est un éclairage à DEL; son entretien doit être réalisé par un technicien qualifié.
- Débranchez l'appareil de la fiche d'alimentation immédiatement si une panne de courant ou un orage survient.
- Éteignez l'alimentation de l'appareil si de l'eau ou de la poussière pénètre à l'intérieur de celui-ci. Appelez un agent du centre de services.
- Ne placez pas de contenants en verre ni de boissons gazeuses dans le congélateur. Le contenu liquide peut prendre de l'expansion lorsqu'il est congelé, endommager le contenant et causer des blessures.
- N'entreposez pas, ne démontez pas et ne réparez pas l'appareil vous-même, et ne laissez pas un employé non qualifié le faire.
- Ne pas utiliser ni mettre des substances inflammables (produits chimiques, médicaments, cosmétiques, etc.) près du réfrigérateur et ne pas les stocker à l'intérieur du réfrigérateur. Ne pas placer le réfrigérateur à proximité de gaz inflammables.

### MISE AU REBUT

- Les appareils abandonnés sont dangereux, même si cette situation ne dure que quelques jours. Lorsque vous voulez mettre l'appareil au rebut, retirez les matériaux d'emballage des portes ou retirez les portes en laissant les tablettes en place afin que les enfants ne puissent pas grimper facilement à l'intérieur de l'appareil.
- Si vous souhaitez mettre l'appareil au rebut, assurez-vous que le frigorigène a été retiré et qu'il sera éliminé de façon adéquate par un employé d'un centre de services autorisé. Si vous êtes responsable d'une fuite de frigorigène, vous pourriez devoir payer une amende ou vous pourriez être emprisonné en vertu des lois environnementales applicables.

### CONSIGNES DE MISE À LA TERRE

- La connexion incorrecte du conducteur pour relier les appareils à la terre peut créer un risque de décharge électrique. Vérifiez avec un électricien compétent ou un personnel de service si vous n'êtes pas certain que l'appareil est correctement mis à la terre. Ne modifiez pas la fiche fournie avec l'appareil; si elle ne rentre pas dans la prise, faites installer une prise appropriée par un électricien compétent.
- Assurez-vous qu'un électricien qualifié examine la prise de courant murale et le câblage, et qu'il confirme que la mise à la terre est adéquate.
- Ne débranchez jamais l'appareil en tirant sur le cordon d'alimentation. Tenez toujours la fiche fermement pour la retirer de la prise. Le non-respect de cette consigne peut endommager le cordon d'alimentation, ce qui peut causer un incendie ou entraîner une décharge électrique.



### **MISES EN GARDE**

---

**Pour réduire les risques de blessures mineures, de pannes ou de dommages causés à l'appareil ou à la propriété lors de l'utilisation de l'appareil, prenez les précautions élémentaires, y compris les suivantes :**

## INSTALLATION

- N'installez pas l'appareil à un endroit à partir duquel il risque de tomber.
- L'appareil doit être installé correctement, conformément aux instructions d'installation.

## FONCTIONNEMENT

- N'utilisez pas d'aérosols à proximité de l'appareil.
- L'appareil est conçu pour être utilisé seulement à des fins domestiques et à d'autres fins de ce type.
- N'appliquez pas une force excessive et ne frappez pas sur toute surface de verre. Ne touchez pas les surfaces de verre si elles sont fissurées ou endommagées.
- Ne placez pas trop d'articles ou des articles trop rapprochés les uns des autres dans les balconnets. Cela pourrait endommager les balconnets ou causer des blessures aux utilisateurs si les articles sont retirés des balconnets avec force.
- Ne placez pas une quantité excessive d'aliments dans l'appareil. Cela pourrait causer des blessures aux utilisateurs ou des dommages matériels.

## Entreposage du vin

- Ouvrez doucement les porte-bouteilles. Si vous les secouez, les bouteilles pourraient tomber.
- Seules les bouteilles de vin doivent être conservées dans le compartiment de stockage du vin. La température y est trop élevée pour conserver en toute sécurité les aliments réfrigérés.

## ENTRETIEN

- N'utilisez pas de puissants détergents comme de la cire ou des diluants pour nettoyer l'appareil. Nettoyez-le à l'aide d'un linge doux.
- Retirez les corps étrangers (comme la poussière et l'eau) des zones de contact et des broches de la fiche d'alimentation. N'utilisez pas de linge mouillé ou humide pour nettoyer la fiche.
- Ne vaporisez pas d'eau directement sur les surfaces intérieures ou extérieures de l'appareil.
- Ne nettoyez pas les tablettes ou les couvercles en verre avec de l'eau chaude lorsqu'ils sont froids. Une exposition à un changement brusque de température peut les endommager.



Cet appareil contient une petite quantité de réfrigérant isobutane (R600a); qui est combustible. Lors du transport et de l'installation de l'appareil, veillez à ce qu'aucune partie du circuit frigorifique ne soit endommagée. En cas de fuite du réfrigérant, celui-ci pourrait s'enflammer ou provoquer une blessure aux yeux. Si une fuite est détectée, éloignez les flammes nues ou les sources potentielles d'inflammation et aérez la pièce dans laquelle l'appareil se trouve pendant plusieurs minutes.

Afin d'éviter la formation d'un mélange d'air et de gaz inflammable en cas de fuite dans le circuit frigorifique, la taille de la pièce dans laquelle l'appareil est utilisé est déterminée selon la quantité de réfrigérant utilisée. La pièce doit avoir une taille de 10,8 pi (1 m) pour chaque 8 g de réfrigérant R600a dans l'appareil. La quantité de réfrigérant qui se trouve dans votre appareil est indiquée sur la plaque d'identification située à l'intérieur de celui-ci. Ne mettez jamais en marche un appareil qui présente des signes de dommages. En cas de doute, consultez votre revendeur.

# GARDEZ CES CONSIGNES

# APERÇU DU PRODUIT

## Caractéristiques du produit

Les illustrations contenues dans ce manuel peuvent être différentes des composants et accessoires réels, et ceux-ci peuvent être modifiés sans préavis par le fabricant dans le but d'améliorer le produit.

## Extérieur

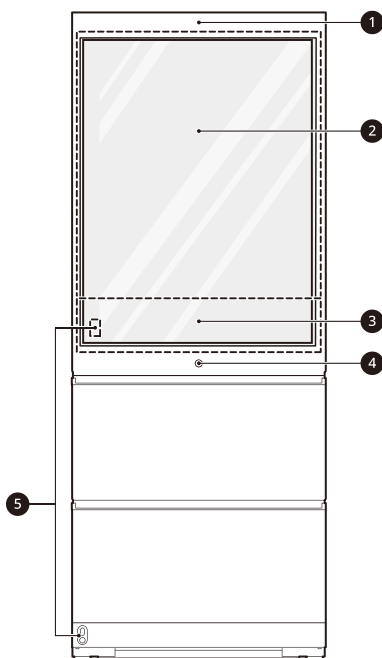

### 1 Appareil d'assistance vocale

Un appareil d'assistance vocale est intégré à la porte.

### 2 Porte InstaView

L'élégant panneau de verre teinté s'illumine en donnant deux coups brefs; vous pouvez donc voir à l'intérieur du compartiment facile d'accès sans jamais ouvrir la porte.

### 3 Panneau de contrôle

Indique les commandes de température du vin, du réfrigérateur et du congélateur.

### 4 Bouton du tiroir coulissant inférieur

Lorsque vous appuyez sur le bouton, le tiroir inférieur s'ouvre automatiquement et le compartiment intérieur se soulève pour en faciliter l'accès.

### 5 Capteurs d'ouverture de porte automatique

Lorsque vous vous placez à une distance suffisamment proche de l'avant de l'appareil, **DOOR OPEN** (porte ouverte) apparaît sur le sol. Faites passer votre pied au-dessus des mots sur le sol pour ouvrir automatiquement la porte de stockage du vin.

## Intérieur

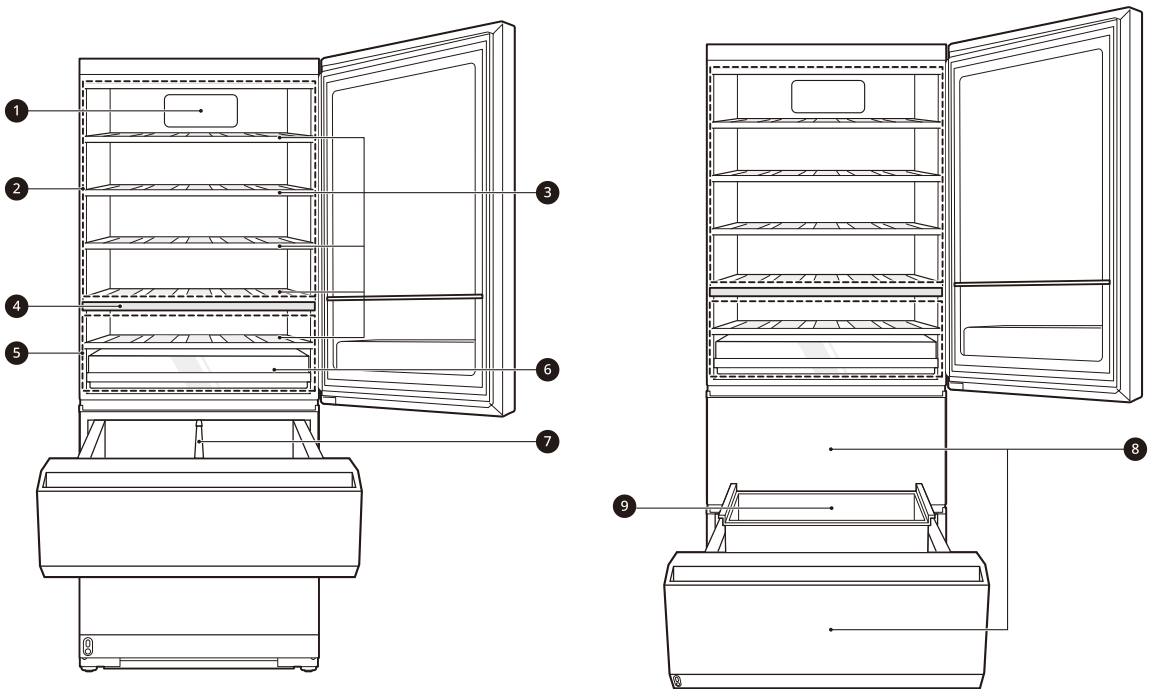

### 1 Filtre à air frais

Cela réduit les odeurs à l'intérieur du compartiment à vin.

### 2 Zone supérieure

Permet de ranger les bouteilles de vin rouge.

### 3 Tablette de rangement

Rangez les bouteilles de vin à l'horizontale pour un entreposage à long terme optimal.

### 4 Diviseur de zones

Aide à maintenir la distinction entre les zones de températures.

### 5 Zone inférieure

Permet de ranger les bouteilles de vin blanc et de champagne.

### 6 Tiroir à champagne

Permet de ranger les bouteilles de champagne. Avant d'entreposer le champagne, activez la fonction champagne sur le panneau de commande.

### 7 Diviseur Durabase

Permet de ranger les articles de grande dimension.

## 10 APERÇU DU PRODUIT

---

### 8 Tiroir du milieu et du bas

Les deux tiroirs peuvent être réglés en mode Réfrigérateur ou Congélateur, et ils doivent utiliser le même mode.

- Pour ranger les aliments frais, appuyez sur le bouton **Refrigerator Drawer** pendant au moins une seconde.
- Pour ranger les aliments congelés, appuyez sur le bouton **Freezer Drawer** pendant au moins une seconde.



### MISES EN GARDE

---

- Videz les deux tiroirs avant de passer du mode Congélateur au mode Réfrigérateur ou vice versa.
- Si vous changez le mode alors que des aliments se trouvent dans le tiroir, ceux-ci pourraient être gâtés.

### 9 Compartiment intérieur

Se relève pendant le soulèvement automatique.

## CARACTÉRISTIQUES DU PRODUIT

L'aspect et les caractéristiques énumérés dans le présent manuel peuvent varier en raison des constantes améliorations apportées au produit.

**Alimentation:** 115 V, 60 Hz

<b>Modèle</b>	<b>URETC1408N</b>
<b>Description</b>	Cave à vin
<b>Poids net</b>	368 lb (167 kg)

# INSTALLATION

## Aperçu de l'installation

Veillez d'abord lire ces instructions d'installation après l'achat de ce produit ou son déplacement dans un autre lieu.

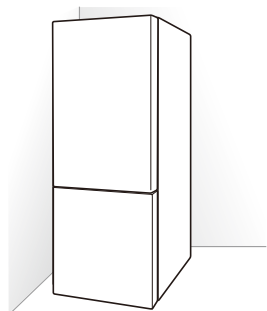

Déballage du réfrigérateur

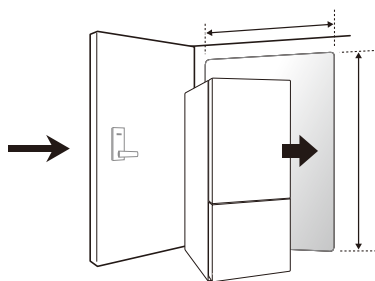

Choix de l'emplacement adéquat

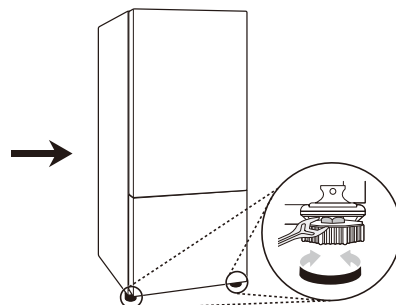

Nivellement et alignement de la porte

## Déballage du réfrigérateur

### ⚠ AVERTISSEMENTS

- Au moins deux personnes sont nécessaires pour déplacer et installer le réfrigérateur. Le non-respect de cette consigne pourrait entraîner des blessures, notamment au dos.
- Le réfrigérateur est lourd. Protégez le plancher lors du déplacement du réfrigérateur pour le nettoyage ou l'entretien. Déplacez toujours votre réfrigérateur en position verticale. Ne remuez pas le réfrigérateur et ne le déplacez pas en l'appuyant sur ses coins, car cela pourrait endommager le plancher.
- Éloignez du réfrigérateur toutes les matières et vapeurs inflammables comme l'essence. Le non-respect de cette consigne peut provoquer un incendie, une explosion ou la mort.

- Pour supprimer des résidus de ruban adhésif ou de colle, frottez vigoureusement la surface avec le pouce. Les résidus de ruban adhésif ou de colle peuvent également être enlevés en frottant une petite quantité de savon à vaisselle liquide sur l'adhésif avec les doigts. Essuyez avec de l'eau chaude, puis séchez.
- N'utilisez pas d'instruments tranchants, d'alcool à friction, de liquides inflammables ou de nettoyants abrasifs pour enlever du ruban adhésif ou de la colle. Ces produits peuvent endommager la surface de votre réfrigérateur.
- Réinstallez ou ajustez les étagères à votre guise. Les étagères des réfrigérateurs sont installées de façon à faciliter le transport. Réinstallez les étagères selon vos besoins de rangement.

### REMARQUE

- Retirez le ruban adhésif et les étiquettes temporaires de votre réfrigérateur avant l'utilisation. N'enlevez pas les étiquettes d'avertissement, l'étiquette du numéro de modèle et de série ou la fiche technique qui se trouve sous l'avant du réfrigérateur.



## Choix de l'emplacement adéquat

### Électricité

Le réfrigérateur doit être branché sur sa propre prise de courant mise à la terre, dont la valeur nominale est d'au moins 115 volts, de 60 Hz c.a. et de 15 ampères.

#### AVERTISSEMENTS

- En branchant d'autres électroménagers sur la prise électrique du réfrigérateur, vous risquez de surcharger les circuits électriques et de provoquer un incendie.
- Pour réduire le risque de choc électrique, ne pas installer le réfrigérateur dans un endroit mouillé ou humide.

### Plancher

Pour éviter le bruit et les vibrations, l'appareil doit être installé et mis à niveau sur un plancher stable. Au besoin, ajustez les pieds de nivellement pour compenser les inégalités du sol.

#### REMARQUE

- L'installation sur des tapis, des surfaces molles, une plate-forme ou une structure faiblement soutenue n'est pas conseillée.

### Température ambiante

Installez cet appareil dans un endroit où la température est comprise entre 10 °C (50 °F) et 35 °C (95 °F).

Si la température autour de l'appareil est trop basse ou trop élevée, la capacité de refroidissement peut être affectée.

## Dimensions et dégagements

- Vérifiez les dimensions de l'appareil et celles des ouvertures et des portes par lesquelles il passera lors de son installation afin de vous assurer qu'il y a suffisamment d'espace pour le déplacer.
- L'endroit choisi pour installer le réfrigérateur doit offrir assez d'espace derrière celui-ci pour assurer une ventilation et des branchements adéquats, et suffisamment d'espace à l'avant pour ouvrir les portes.
- Une trop faible distance par rapport aux objets environnants peut réduire la capacité de congélation et augmenter la consommation d'électricité.

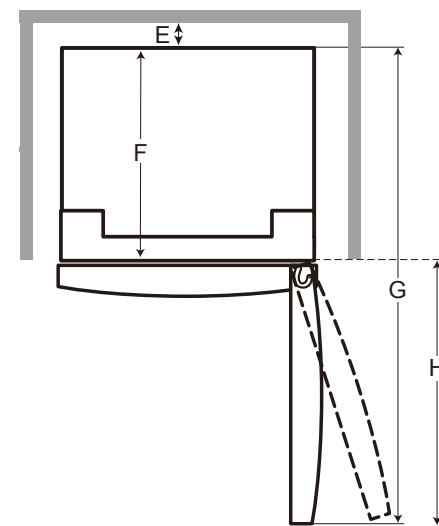
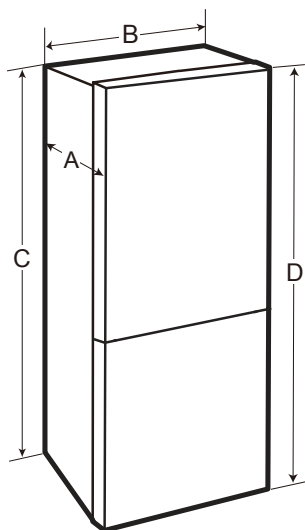

-	Liste	URETC1408N
A	Profondeur	28 15/16 po (735 mm)
B	Largeur	27 9/16 po (700 mm)
C	Hauteur jusqu'au-dessus de la caisse	69 1/16 po (1754 mm)
D	Hauteur jusqu'au-dessus de la charnière	70 5/8 po (1793 mm)
E	Espace libre à l'arrière	2 po (50 mm)
F	Profondeur sans la porte	24 15/16 po (633 mm)
G	Profondeur (au total, avec la porte ouverte à 90°)	53 3/16 po (1350 mm)
H	Espace libre à l'avant	25 5/8 po (727 mm)

## Nivellement

Votre réfrigérateur a deux pieds de nivellement à l'avant. Ajustez les pieds pour modifier l'inclinaison de l'avant vers l'arrière ou de gauche à droite. Si votre réfrigérateur semble instable ou que la porte est difficile à fermer, ajustez l'inclinaison du réfrigérateur en suivant les instructions ci-dessous :

- 1 Ouvrez le tiroir inférieur et retirez le couvercle de l'appareil.

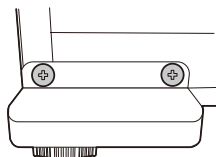

- 2 Tournez le pied de nivellement vers la gauche pour soulever ce côté du réfrigérateur ou vers la droite pour l'abaisser. Il est possible que vous ayez à tourner plusieurs fois le pied de nivellement pour ajuster l'inclinaison du réfrigérateur.
- 3 Ouvrez la porte et les tiroirs, puis vérifiez qu'ils se ferment facilement. Si ce n'est pas le cas, inclinez le réfrigérateur un peu plus vers l'arrière en tournant les deux pieds de nivellement vers la gauche. Cela peut prendre plusieurs tours supplémentaires, et assurez-vous de tourner les deux pieds de nivellement à la même fréquence.
- 4 Une fois le réfrigérateur au niveau, ouvrez le tiroir inférieur et réassemblez le couvercle.

## Mise en marche

- Après l'installation, branchez le cordon d'alimentation du réfrigérateur dans une prise à 3 broches mise à la terre et poussez le réfrigérateur dans sa position finale.

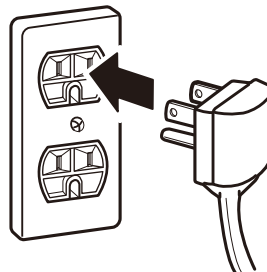

### MISES EN GARDE

- Branchez-le à une prise de puissance nominale.
- Assurez-vous qu'un électricien qualifié examine la prise de courant murale et le câblage, et qu'il confirme que la mise à la terre est adéquate.
- Ne coupez pas et n'endommagez pas la borne de terre de la prise de courant.

## Choix de l'emplacement du réfrigérateur

- Disposez le réfrigérateur de sorte qu'il ne vibre pas contre les surfaces adjacentes ou contre le mur. Veillez à laisser un espace libre d'au moins 2 po derrière le réfrigérateur pour que l'air puisse circuler librement.

# FONCTIONNEMENT

## Avant l'utilisation



### Nettoyez le réfrigérateur.

Nettoyez le réfrigérateur à fond et enlevez toute la poussière qui s'est accumulée pendant le transport.

### ⚠ MISES EN GARDE

- Ne grattez pas le réfrigérateur avec un objet pointu et n'utilisez pas de détergent qui contient de l'alcool, du liquide inflammable ou une substance abrasive pour retirer le ruban adhésif ou la colle du réfrigérateur. Enlevez les résidus de colle en les essuyant avec votre pouce ou du détergent à vaisselle.
- Ne retirez pas l'étiquette du numéro de modèle ou de série ou les informations techniques sur la surface arrière du réfrigérateur.

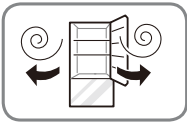

### Ouvrez les portes du réfrigérateur pour aérer l'intérieur.

L'intérieur du réfrigérateur peut dégager une odeur de plastique au début. Retirez tout ruban adhésif de l'intérieur du réfrigérateur et ouvrez les portes du réfrigérateur à des fins de ventilation.



### Attendez que le réfrigérateur refroidisse.

Laissez votre réfrigérateur en marche de deux à trois heures au moins avant d'y mettre des aliments. Vérifiez le flux d'air froid dans le compartiment du congélateur pour assurer un refroidissement correct.

### ⚠ MISES EN GARDE

- Attendez que les aliments aient refroidi avant de les placer dans le réfrigérateur, sinon ils pourraient se gâter ou laisser une mauvaise odeur tenace à l'intérieur du réfrigérateur.

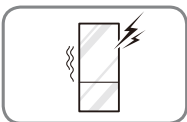

### Le réfrigérateur émet un bruit fort après la mise en marche initiale.

C'est normal. Le volume diminue à mesure que la température baisse.

## Panneau de contrôle

Le panneau de commande peut différer d'un modèle à l'autre.

### Caractéristiques du panneau de commande

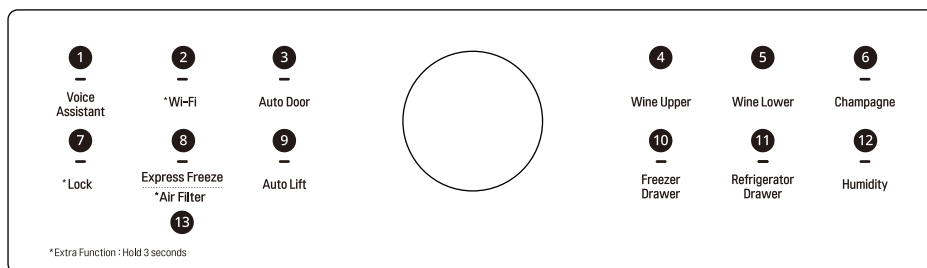

#### 1 Voice Assistant

Permet de modifier les paramètres de l'assistant vocal. Cette touche permet de connecter l'appareil à un réseau **Wi-Fi** domestique. Reportez-vous à la section **FONCTIONS INTELLIGENTES** pour obtenir des renseignements sur la configuration initiale de l'application **LG ThinQ**.

#### 2 Wi-Fi

Le bouton **Wi-Fi**, utilisé avec l'application **LG ThinQ**, permet de connecter le réfrigérateur à un réseau **Wi-Fi** domestique. Reportez-vous à la section Fonctions intelligentes pour obtenir des informations sur la configuration initiale de l'application.

L'icône vous permet de vérifier l'état de connexion au réseau du réfrigérateur. Lorsque le réfrigérateur est connecté au réseau Wi-Fi, l'icône est allumée.

Appuyez sur la touche **Wi-Fi** et maintenez-la enfoncée pendant trois secondes pour établir la connexion au réseau. L'icône clignote lorsque la connexion est en cours, et s'allume lorsque la connexion a été établie avec succès.

#### 3 Auto Door

La porte du compartiment à vin s'ouvre automatiquement si vous placez votre pied à proximité du capteur de mouvement qui se trouve au bas de la porte. Il s'agit d'une fonction pratique lorsque vos deux mains sont pleines et que vous devez ouvrir la porte du compartiment à vin. Pour régler la fonction d'ouverture automatique de la porte, appuyez plusieurs fois sur le bouton pour basculer entre les réglages ON (activé), Sound Off (son désactivé) et OFF (désactivé).

#### Utilisation de la fonction d'ouverture automatique de la porte

- 1 Lorsque la fonction d'ouverture automatique de la porte est activée, le texte s'affiche au sol, à proximité du capteur de mouvement.

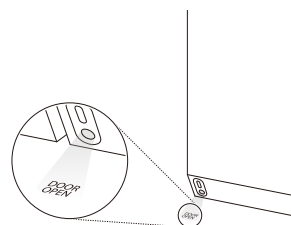

- 2 Faites passer un pied devant le capteur de mouvement, puis appuyez sur le texte affiché. La porte du compartiment à vin s'ouvrira. Si elle s'ouvre de moins de 20 degrés environ et que vous ne l'ouvrez pas davantage, elle se refermera automatiquement après trois secondes.

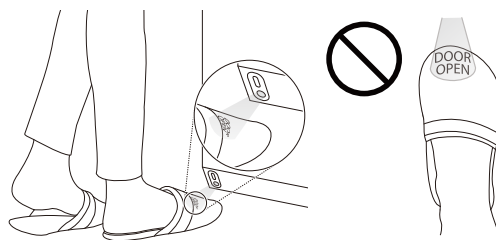

#### REMARQUE

Faites passer votre pied assez près du capteur pour que le texte apparaisse sur le dessus de votre pied, et pas seulement sur les orteils.



## MISES EN GARDE

Vous pourriez souhaiter désactiver la fonction d'ouverture automatique de la porte si vous avez de jeunes enfants ou si des personnes ayant des capacités physiques, sensorielles ou mentales réduites se trouvent dans la maison. Ces personnes pourraient se blesser si la porte s'ouvre de façon inattendue alors qu'elles sont à proximité.

### REMARQUE

- Il est possible que le texte affiché ne soit pas lisible sur certains revêtements de sol, mais cela n'affectera pas le rendement de la fonction d'ouverture automatique de la porte.
- Si le revêtement de sol est très réfléchissant (métal, tuiles de verre), le capteur de mouvement pourrait mal fonctionner. La fonction d'ouverture automatique de la porte pourrait ne pas fonctionner correctement.
- Les objets réfléchissants qui se trouvent devant le capteur de mouvement pourraient provoquer l'affichage du texte, mais ce dernier disparaîtra si aucun mouvement n'est détecté.
- Si un animal de compagnie passe sous le capteur lorsqu'une personne se tient devant le produit, la fonction d'ouverture automatique de la porte pourrait se déclencher.

#### 4 Wine Upper

Indique la température de la partie supérieure du réfrigérateur en Celsius (°C) ou en Fahrenheit (°F).

La température par défaut est de 13 °C (55 °F). Appuyez sur le bouton **Wine Upper** à plusieurs reprises pour sélectionner une nouvelle température entre 11 °C et 18 °C (entre 52 °F et 64 °F).

#### 5 Wine Lower

Indique la température de la partie inférieure du réfrigérateur en Celsius (°C) ou en Fahrenheit (°F).

La température par défaut est de 8 °C (46 °F). Appuyez sur le bouton **Wine Lower** à plusieurs reprises pour sélectionner une nouvelle température entre 5 °C et 11 °C (entre 41 °F et 52 °F).

#### 6 Champagne

Appuyez plusieurs fois sur le bouton **Champagne** pour activer ou désactiver cette fonction. Par défaut, la fonction est désactivée.

### REMARQUE

- Si vous désactivez cette fonction, la température à l'intérieur du tiroir à champagne sera la même que celle du compartiment à vin inférieur.

#### 7 Lock

La fonction de verrouillage désactive toutes les autres touches de l'écran.

- Lorsque le courant est branché au réfrigérateur pour la première fois, la fonction de verrouillage est désactivée.
- Pour verrouiller les boutons du panneau de commande, maintenez enfoncé le bouton **Lock** jusqu'à ce que l'icône apparaisse, ce qui indique que la fonction est activée.
- Pour désactiver la fonction, maintenez enfoncé le bouton **Lock** pendant environ trois secondes.

#### 8 Express Freeze

Cette fonction accroît les capacités de congélation.

- Pour l'activer, appuyez sur la touche **Express Freeze** jusqu'à ce que le voyant à DEL s'allume sur le panneau de commande.
- La fonctionnalité reste activée pendant environ 24 heures, puis s'éteint automatiquement.
- Désactivez la fonctionnalité manuellement en appuyant sur la touche jusqu'à ce que le voyant à DEL s'éteigne.

## 9 Auto Lift

Lorsque la fonction **Auto Lift** (soulèvement automatique) est activée, appuyez sur le bouton du tiroir coulissant inférieur pour l'ouvrir automatiquement; cela soulèvera également le compartiment intérieur afin d'en faciliter l'accès.

Pour abaisser automatiquement le compartiment intérieur et fermer le tiroir, appuyez de nouveau sur le bouton du tiroir coulissant inférieur.

### Réglage de la fonction Auto Lift

Appuyez plusieurs fois sur le bouton **Auto Lift** pour basculer entre **Off** → **Sound On** → **Sound Off** → **Auto Drawer Opening Only**.

Le réglage est indiqué par l'icône affichée à l'écran.

- Off : Le tiroir doit être ouvert manuellement et la fonction de soulèvement automatique est désactivée.
- Sound On : Un son se fait entendre, le tiroir s'ouvre automatiquement et le compartiment intérieur se soulève.
- Sound Off : Le tiroir s'ouvre automatiquement sans bruit et le compartiment intérieur se soulève.
- Auto Drawer Opening Only : Le tiroir s'ouvre automatiquement sans bruit, mais le compartiment intérieur ne se soulève pas.



### Utilisation de la fonction Auto Lift

- 1 Appuyez sur le bouton **Auto Lift** pour activer cette fonction.
- 2 Appuyez sur le bouton ❷ du tiroir coulissant inférieur. Ce dernier s'ouvre automatiquement et le compartiment intérieur se soulève.

- Lorsque le capteur d'ouverture de porte automatique ❶ détecte un mouvement devant le réfrigérateur, le bouton ❷ du tiroir coulissant inférieur s'allume. S'il ne s'allume pas, rapprochez-vous du réfrigérateur pour déclencher le capteur.

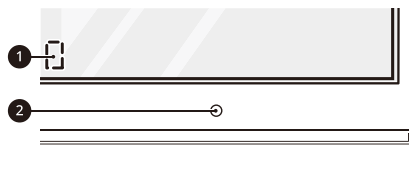

- 3 Pour abaisser automatiquement le compartiment intérieur et fermer le tiroir, appuyez sur le bouton ❷ du tiroir coulissant inférieur.

### REMARQUE

- Lorsque la fonction de soulèvement automatique est désactivée dans le panneau de commande :
  - Se tenir devant le réfrigérateur n'activera pas le voyant autour du bouton du tiroir coulissant inférieur.
  - Lorsque vous enfoncez le bouton du tiroir coulissant inférieur, le voyant clignote trois fois.
- Lorsque la fonction de soulèvement automatique est activée dans le panneau de commande :
  - Si le fait d'appuyer sur le bouton du tiroir coulissant inférieur ne ferme pas ce dernier, ouvrez le tiroir du milieu ou fermez manuellement le tiroir inférieur.
  - Si le fait d'appuyer sur le bouton du tiroir coulissant inférieur n'ouvre pas ce dernier, son ouverture manuelle entraînera le soulèvement du compartiment intérieur.
  - La fonction de soulèvement automatique ne fonctionne pas lorsque le tiroir du milieu est ouvert.

**10 Freezer Drawer**

Indique la température réglée des tiroirs en Celsius (°C) ou en Fahrenheit (°F). La température par défaut du congélateur est de -18 °C (0 °F). Appuyez plusieurs fois sur le bouton **Freezer Drawer** pour sélectionner une nouvelle température comprise entre -23 °C et -15 °C (entre -7 °F et 5 °F).

**Réglage des tiroirs en mode Congélateur**

Pour régler les tiroirs en mode Congélateur, appuyez sur le bouton **Freezer Drawer** et maintenez-le enfoncé pendant environ une seconde.

**11 Refrigerator Drawer**

Indique la température réglée des tiroirs en Celsius (°C) ou en Fahrenheit (°F). La température par défaut du réfrigérateur est de 3 °C (37 °F). Appuyez plusieurs fois sur le bouton **Refrigerator Drawer** pour sélectionner une nouvelle température comprise entre 1 °C et 7 °C (entre 33 °F et 43 °F).

**Réglage des tiroirs en mode Réfrigérateur**

Pour régler les tiroirs en mode Réfrigérateur, appuyez sur le bouton **Refrigerator Drawer** et maintenez-le enfoncé pendant environ une seconde.

**REMARQUE**

- La température affichée est la température cible, et non la température réelle du réfrigérateur. La température réelle dépend des aliments stockés dans le réfrigérateur.

**12 Humidity**

Appuyez sur le bouton **Humidity** pour accroître l'humidité dans toutes les zones de températures.

**13 Air Filter**

Remplacez le filtre à air frais si l'icône est allumée. Après l'avoir remplacé, maintenez enfoncée le bouton **Air Filter** pendant trois secondes pour éteindre la lumière de l'icône. Il est recommandé de changer le filtre à air environ tous les six mois.

**Mode Sabbat****Utilisation du mode Sabbat**

Le mode Sabbat est utilisé lors du Sabbat juif et des jours fériés.

- 1 Pour activer le mode Sabbat, fermez toutes les porte et tous les tiroirs.
- 2 Touchez l'écran pour l'activer, puis appuyez simultanément sur les boutons **Wi-Fi** et **Freezer Drawer** pendant trois secondes ou jusqu'à ce que les deux voyants à DEL s'allument.

**MISES EN GARDE**

- Si vous ouvrez le tiroir inférieur alors que le réfrigérateur passe du mode Sabbat au mode de fonctionnement normal, le tiroir se fermera automatiquement.

**REMARQUE**

- Le mode Sabbat s'éteint automatiquement après 96 heures.
- Pour désactiver le mode Sabbat manuellement, appuyez simultanément sur les boutons **Wi-Fi** et **Freezer Drawer** et maintenez-les enfoncés pendant trois secondes.
- Une fois activé, le mode Sabbat est maintenu même après une panne de courant.
- Le mode Sabbat désactive automatiquement l'alarme, le soulèvement automatique, la porte InstaView et l'ouverture automatique de la porte.
- Vous entendrez peut-être un clic lorsque le réfrigérateur passera du mode Sabbat au mode de fonctionnement normal. Ce bruit est normal pendant la vérification du fonctionnement.
- Vous pouvez activer ou désactiver le mode Sabbat et définir le calendrier pour l'activation du mode au moyen de l'application **LG ThinQ**. Avant d'activer ce mode, fermez la porte et les tiroirs.



## Conservation du vin

### ⚠ MISES EN GARDE

- Ne placez pas les articles trop rapprochés les uns des autres ou ne surchargez pas les tablettes. Cela pourrait endommager les tablettes ou causer des blessures corporelles si les articles sont retirés des tablettes avec force.

### REMARQUE

- Si vous quittez votre domicile pendant une courte période de temps, pour des vacances, par exemple, le réfrigérateur devrait rester allumé.
- Si vous laissez le réfrigérateur éteint pendant une période prolongée, videz-le de tout son contenu et débranchez-le. Nettoyez l'intérieur et laissez la porte ainsi que les tiroirs ouverts pour empêcher les moisissures de se développer dans le réfrigérateur.
- Si le réfrigérateur est installé dans un endroit chaud et humide, l'ouverture fréquente de la porte peut provoquer de la condensation. Essayez la condensation avec un chiffon propre ou un essuie-tout.
- Si la porte du réfrigérateur est ouverte ou fermée trop souvent, l'air chaud peut pénétrer dans le réfrigérateur et élever sa température. Cela peut aussi accroître le coût de fonctionnement de l'appareil et réduire la durée de conservation du vin.
- N'installez pas le cellier près de sources de chaleur ou dans un endroit où il serait exposé à la lumière directe du soleil.

## Température de service

Si vous prévoyez servir un vin d'ici quelques semaines, vous voudrez peut-être faire passer la température d'une zone du réfrigérateur à la température de service recommandée pour ce vin. Cette température ne convient pas à la préservation de la qualité du vin à long terme, mais vous permettra de servir le vin sans devoir le rafraîchir ou le laisser reposer à la température ambiante afin qu'il atteigne la température de service recommandée. Servez les vins conservés à la température de service dans un délai de quelques mois. Consultez l'étiquette sur la bouteille ou un guide spécialisé pour connaître la température de service recommandée.

**6 °C à 10 °C (41 °F à 45 °F) – Champagne non millésimé et vins mousseux**

Cava, asti, prosecco, sekt

**6 °C à 8 °C (43 °F à 46 °F) – Vins blancs sucrés**

**7 °C à 10 °C (45 °F à 50 °F) – Champagne millésimé, vins blancs légers et rosés**

Muscat, rosé, riesling, pinot grigio, sauvignon blanc, sémillon

**10 °C à 13 °C (50 °F à 55 °F) – Vins blancs corsés et vins rouges légers**

Chardonnay, viognier, bourgogne blanc, chablis, pinot noir, beaujolais, barbera, grenache

**12 °C à 16 °C (54 °F à 61 °F) – Porto tawny**

**15 °C à 18 °C (58 °F à 64 °F) – Vins rouges mi-corsés ou corsés, vins rouges vieilliss**

Zinfandel, chianti, bourgogne rouge, cabernet sauvignon, merlot, malbec, shiraz, syrah, bordeaux

**18 °C à 20 °C (64 °F à 68 °F) – Porto millésimé**

## Capacité de stockage

Le compartiment de stockage du vin de cet appareil a été conçu pour conserver uniquement du vin; il n'est pas recommandé d'y conserver d'autres alcools ou boissons.

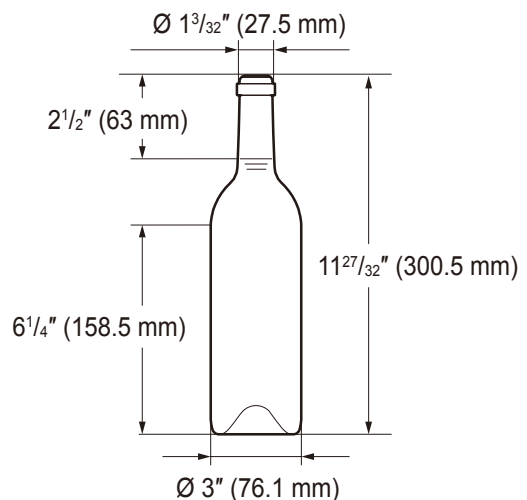

**REMARQUE**

Pour un rangement plus sécuritaire, placez en alternance l'avant et l'arrière des bouteilles sur les tablettes.

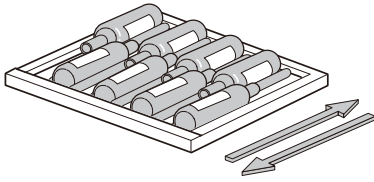
**Conservation du vin rouge**

La tablette supérieure peut contenir jusqu'à 16 bouteilles. Les autres tablettes peuvent contenir jusqu'à 9 bouteilles chacune.

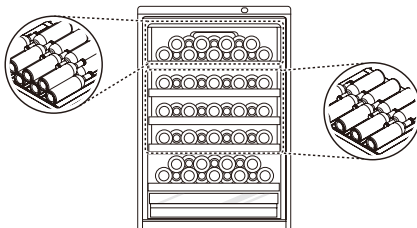
**Conservation du vin blanc**

La tablette peut contenir jusqu'à 16 bouteilles.

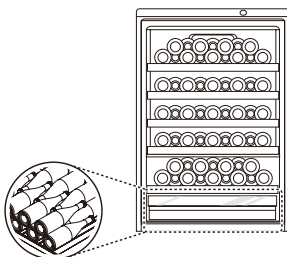
**Conservation du champagne**

Le tiroir peut contenir jusqu'à 6 bouteilles.

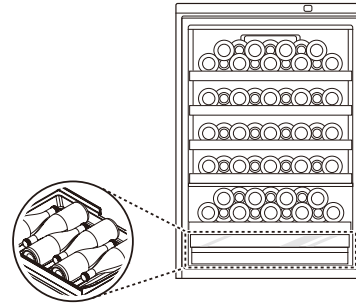
**Tablettes de rangement**

Les tablettes coulissantes facilitent l'organisation des bouteilles et leur accès.

**⚠ MISES EN GARDE**

- Les tablettes sont lourdes. Utilisez toujours vos deux mains lorsque vous enlevez ou assemblez les tablettes afin d'éviter tout dommage ou toute blessure. Videz toujours les tablettes avant de les enlever.
- Ouvrez toujours complètement la porte avant d'enlever ou d'assembler les tablettes.
- Comme le bois utilisé pour fabriquer les tablettes est un produit naturel, il peut présenter des nœuds, et sa couleur et son grain peuvent varier.
- En raison de la nature du bois, le vin et les autres liquides renversés peuvent tacher ou décolorer les tablettes.