





機種名 Model No.	PX-780VA	材質 スーパーステック Material P E T W H 5 0 (PA-T1)	処理 シール印刷 Finished	承認 Approved	検印 Checked	担当 Prepared
名称 Name	テイカクラベルP780NE	地色： ブラック	※ツヤ消シラミネート処理はPY-55 定格ラベル同等 (PETSマット25 PLシン)			
原稿番号 Art Work No.	E4K3829 	文字色： 白 (ヌキ)		● ●	● ●	
尺度 Scale	1/1					



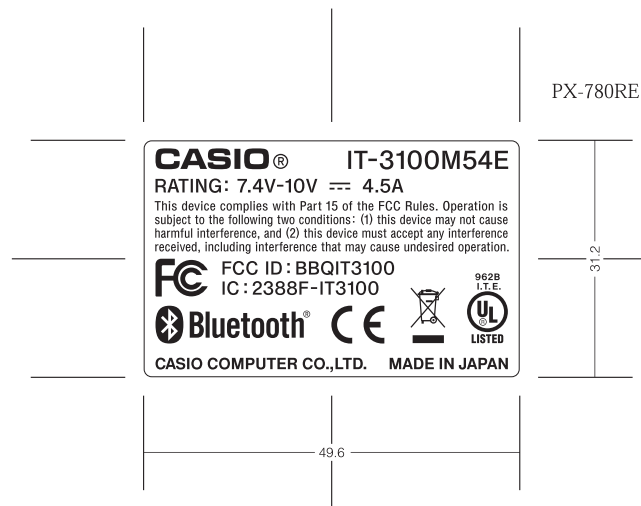

機種名 Model No.	PX-780VA	材質 スーパーステック Material P E T W H 5 0 (PA-T1)	処理 シール印刷 Finished	承認 Approved	検印 Checked	担当 Prepared
名称 Name	テイカクラベルP780RE	地色： ブラック				
原稿番号 Art Work No.	E4K3830 	※ツヤ消シラミネート処理はPY-55 定格ラベル同等 (PETSマット25 PLシン)				
尺度 Scale	1/1	文字色： 白 (ヌキ)				

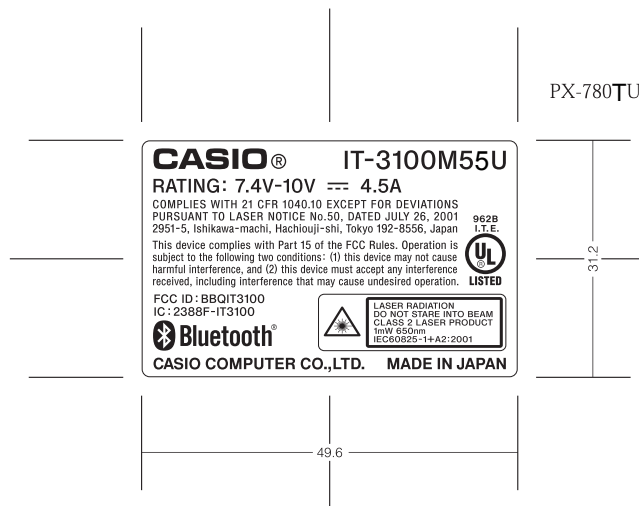

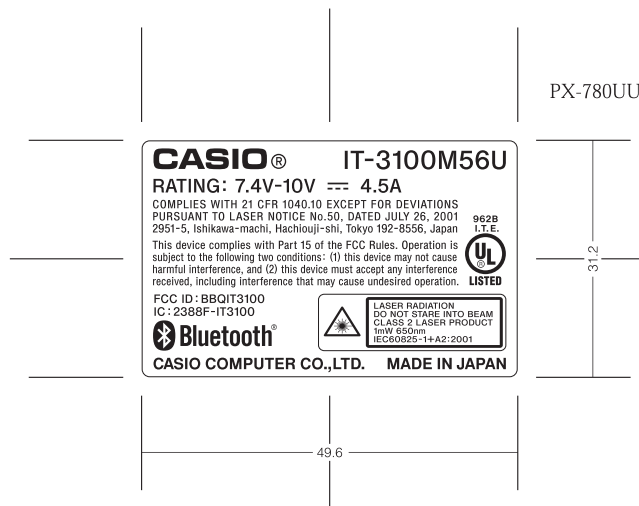
機種名 Model No.	PX-780VA	材質	スーパーस्टック PETWH50(PA-T1)	処理	シール印刷 Finished	承認 Approved	検印 Checked	担当 Prepared
名称 Name	テイクラベルP780UU	地色:	ブラック / イエロー					
原稿番号 Art Work No.	E4K3833		※ツヤ消しラミネート処理はPY-55 定格ラベル同等 (PETSマット25 PLシン)					デザイン センター 08.05.26 宮下
尺度 Scale	1 / 1	文字色:	白 (ヌキ) / ブラック			.	.	.



機種名 Model No.	PX-780VA	材質	スーパーस्टック PETWH50(PA-T1)	処理	シール印刷 Finished	承認 Approved	検印 Checked	担当 Prepared
名称 Name	テイクラベルP780UU	地色:	ブラック / イエロー					
原稿番号 Art Work No.	E4K3833 		※ツヤ消しラミネート処理はPY-55 定格ラベル同等 (PETSマット25 PLシン)					
尺度 Scale	1 / 1	文字色:	白 (ヌキ) / ブラック			.	.	.

# General Guide

IT-3100

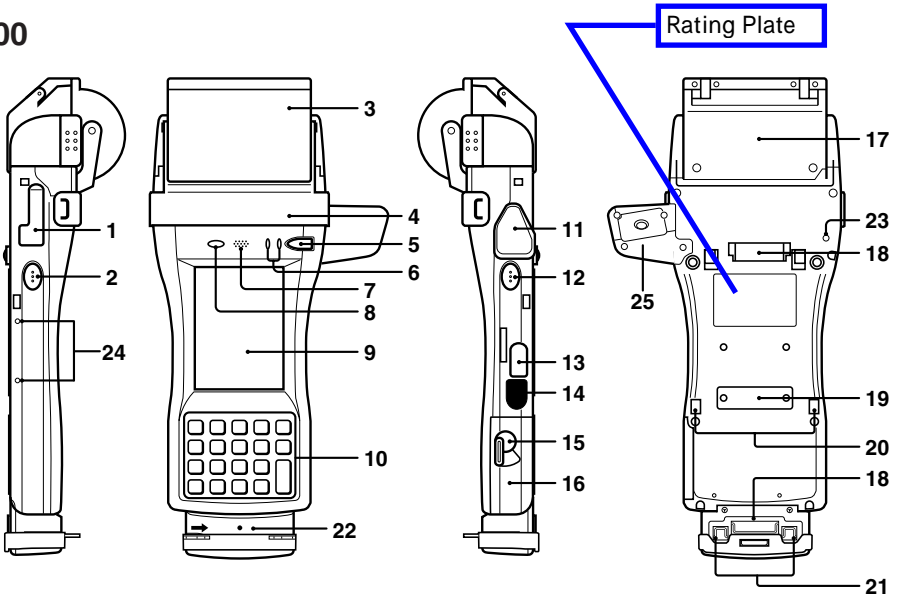

\* The above illustrations show a model with C-MOS Imager and Magnetic Card Reader installed.