



PROFESSIONAL DIGITAL TWO-WAY RADIO

**MOTOTRBO™**

**XPR 5350/XPR 5350e, XPR 5380/XPR 5380e**  
**NUMERIC DISPLAY MOBILE RADIO**

---

**USER GUIDE**

en-US

fr-CA



**AUGUST 2020**

© 2020 Motorola Solutions, Inc. All rights reserved.



**MN003680A01-AG**

# Supplier's Declaration of Conformity

## Supplier's Declaration of Conformity

Per FCC CFR 47 Part 2 Section 2.1077(a)



Responsible Party

Name: Motorola Solutions, Inc.

Address: 2000 Progress Pkwy, Schaumburg, IL. 60196

Phone Number: 1-800-927-2744

Hereby declares that the product:

Model Name: **XPR 5350/XPR 5380/XPR 5350e/XPR 5380e**

conforms to the following regulations:

FCC Part 15, subpart B, section 15.107(a), 15.107(d), and section 15.109(a)

### **Class B Digital Device**

As a personal computer peripheral, this device complies with Part 15 of the FCC Rules. Operation is subject to the following two conditions:

- 1 This device may not cause harmful interference, and
- 2 This device must accept any interference received, including interference that may cause undesired operation.

**NOTICE:**

This equipment has been tested and found to comply with the limits for a Class B digital device, pursuant to part 15 of the FCC Rules. These limits are designed to provide reasonable protection against harmful interference in a residential installation. This equipment generates, uses and can radiate radio frequency energy and, if not installed and used in accordance with the instructions, may cause harmful interference to radio communications. However, there is no guarantee that interference will not occur in a particular installation.

If this equipment does cause harmful interference to radio or television reception, which can be determined by turning the equipment off and on, the user is encouraged to try to correct the interference by one or more of the following measures:

- Reorient or relocate the receiving antenna.
- Increase the separation between the equipment and receiver.
- Connect the equipment into an outlet on a circuit different from that to which the receiver is connected.
- Consult the dealer or an experienced radio or TV technician for help.

For country code selection usage (WLAN devices)

**NOTICE:**

The country code selection is for non-US model only and is not available to all US models. Per FCC regulation, all Wi-Fi products marketed in the US must be fixed to US operation channels only.

# Contents

Supplier's Declaration of Conformity.....	2	3.1.3 Receiving and Responding to WAVE Group Calls.....	28
Important Safety Information.....	16	3.1.4 Receiving and Responding to WAVE Private Calls.....	28
Notice to Users (FCC).....	17	3.1.5 Switching from WAVE Mode to Radio Mode .....	29
Notice to Users (Industry Canada).....	18	Part I: Capacity Max.....	30
Software Version.....	19	4.1 Push-To-Talk (PTT) Button.....	30
Copyrights.....	20	4.2 Programmable Buttons.....	30
Computer Software Copyrights.....	22	4.3 Assignable Radio Functions.....	31
Radio Care.....	23	4.4 Assignable Settings or Utility Functions.....	32
Chapter 1: Getting Started.....	25	4.5 Status Indicators.....	33
1.1 Turning the Radio On.....	25	4.5.1 LED Indicator.....	33
1.2 Turning the Radio Off.....	25	4.5.2 Tones.....	34
1.3 Adjusting the Volume.....	25	4.5.2.1 Audio Tones.....	34
Chapter 2: Radio Controls.....	26	4.5.2.2 Indicator Tones.....	34
2.1 Volume/Channel Knob.....	26	4.6 Registration.....	35
Chapter 3: WAVE.....	27	4.7 Zone and Channel Selections.....	36
3.1 WAVE OnCloud/OnPremise.....	27	4.7.1 Selecting Zones .....	36
3.1.1 Switching from Radio Mode to WAVE Mode.....	27	4.7.2 Selecting a Call Type.....	36
3.1.2 Making WAVE Group Calls.....	28	4.7.3 Selecting a Site.....	37
		4.7.4 Roam Request.....	37

4.7.5 Site Lock On/Off.....	38	4.8.5 Phone Calls.....	46
4.7.6 Site Restriction.....	38	4.8.5.1 Making Phone Calls.....	46
4.7.7 Site Trunking .....	38	4.8.5.2 Making Phone Calls with the Programmable Button .....	47
4.8 Calls.....	39	4.8.5.3 Responding to Phone Calls as All Calls.....	48
4.8.1 Group Calls.....	39	4.8.5.4 Responding to Phone Calls as Group Calls.....	49
4.8.1.1 Making Group Calls.....	39	4.8.5.5 Responding to Phone Calls as Private Calls.....	49
4.8.1.2 Responding to Group Calls.....	40	4.8.6 Initiating Transmit Interrupt.....	50
4.8.2 Broadcast Call .....	41	4.8.7 Call Preemption.....	50
4.8.2.1 Making Broadcast Calls ..	41	4.8.8 Voice Interrupt.....	50
4.8.2.2 Receiving Broadcast Calls .....	41	4.8.8.1 Enabling Voice Interrupt...51	
4.8.3 Private Call.....	42	4.9 Advanced Features.....	51
4.8.3.1 Making Private Calls.....	42	4.9.1 Call Queue.....	51
4.8.3.2 Making a Private Call with a One Touch Call Button .....	43	4.9.2 Priority Call.....	52
4.8.3.3 Receiving Private Calls....	44	4.9.3 Talkgroup Scan .....	53
4.8.3.4 Accepting Private Calls ...	44	4.9.3.1 Turning Talkgroup Scan On or Off.....	53
4.8.3.5 Declining Private Calls ....	44	4.9.4 Receive Group List.....	53
4.8.4 All Calls .....	45	4.9.5 Priority Monitor.....	53
4.8.4.1 Making All Calls .....	45		
4.8.4.2 Receiving All Calls .....	45		

4.9.6 Multi-Talkgroup Affiliation.....	54	4.9.12.1 Escalating Alarm Tone Volume.....	59
4.9.7 Talkback .....	54	4.9.13 Call Alert Operation.....	59
4.9.8 Bluetooth.....	55	4.9.13.1 Making Call Alerts.....	60
4.9.8.1 Connecting to Bluetooth Devices.....	56	4.9.13.2 Responding to Call Alerts .....	60
4.9.8.2 Disconnecting from Bluetooth Devices.....	56	4.9.14 Mute Mode.....	60
4.9.8.3 Switching Audio Route between Internal Radio Speaker and Bluetooth Device.....	56	4.9.14.1 Turning On Mute Mode..	60
4.9.9 Multi-Site Controls.....	57	4.9.14.2 Exiting Mute Mode.....	61
4.9.9.1 Enabling Manual Site Search.....	57	4.9.15 Emergency Operation.....	61
4.9.9.2 Site Lock On/Off.....	57	4.9.15.1 Sending Emergency Alarms.....	62
4.9.10 Home Channel Reminder.....	57	4.9.15.2 Sending Emergency Alarms with Call.....	63
4.9.10.1 Muting the Home Channel Reminder.....	58	4.9.15.3 Sending Emergency Alarms with Voice to Follow.....	65
4.9.10.2 Setting New Home Channels.....	58	4.9.15.4 Receiving Emergency Alarms .....	66
4.9.11 Remote Monitor.....	58	4.9.15.5 Responding to Emergency Alarms with Call.....	67
4.9.11.1 Initiating Remote Monitor.....	58	4.9.15.6 Exiting Emergency Mode.....	67
4.9.12 Call Indicator Settings.....	59	4.9.16 Status Message.....	67











4.9.16.1 Sending Status Messages.....	68	4.9.25 Dynamic Group Number Assignment (DGNA).....	74
4.9.17 Text Messaging .....	68	4.9.25.1 Making DGNA Calls.....	75
4.9.17.1 Quick Text Messages ...	69	4.9.25.2 Making Non-DGNA Calls.....	75
4.9.17.1.1 Sending Quick Text Messages .....	69	4.9.25.3 Receiving and Responding to DGNA Calls.....	75
4.9.18 Privacy.....	69	4.10 Utilities.....	76
4.9.18.1 Turning Privacy On or Off.....	70	4.10.1 Power Levels.....	76
4.9.19 Stun/Revive.....	70	4.10.1.1 Setting Power Levels....	76
4.9.20 Radio Kill.....	70	4.10.2 Turning Radio Tones/Alerts On or Off.....	76
4.9.21 Lone Worker.....	71	4.10.3 Turning Horns/Lights On or Off ...	77
4.9.22 Password Lock.....	71	4.10.4 Turning Public Address System On or Off.....	77
4.9.22.1 Accessing the Radio by Using Password.....	71	4.10.5 Turning External Public Address System On or Off.....	77
4.9.22.2 Unlocking Radios in Locked State.....	72	4.10.6 Turning Voice Announcement On or Off .....	78
4.9.23 Over-the-Air Programming .....	72	4.10.7 Turning Option Board On or Off...	78
4.9.24 Wi-Fi Operation.....	73	4.10.8 Text-to-Speech.....	79
4.9.24.1 Turning Wi-Fi On or Off..	73	4.10.8.1 Setting Text-to-Speech..	79
4.9.24.2 Connecting to a Network Access Point.....	74		



4.10.9 Turning Intelligent Audio On or Off.....	79	5.1.4 Switching Between Connect Plus and Non-Connect Plus Modes.....	85
4.10.10 Turning the Acoustic Feedback Suppressor Feature On or Off.....	79	5.2 Making and Receiving Calls in Connect Plus Mode.....	86
4.10.11 Turning Trill Enhancement On or Off.....	80	5.2.1 Selecting a Site.....	86
4.10.12 Turning Global Navigation Satellite System On or Off.....	80	5.2.1.1 Roam Request.....	86
Part II: Connect Plus.....	81	5.2.1.2 Site Lock On/Off.....	86
5.1 Additional Radio Controls in Connect Plus Mode.....	81	5.2.2 Selecting a Zone.....	87
5.1.1 Push-To-Talk (PTT) Button.....	81	5.2.3 Using Multiple Networks.....	87
5.1.2 Programmable Buttons.....	81	5.2.4 Selecting a Call Type.....	87
5.1.2.1 Assignable Radio Functions.....	82	5.2.5 Receiving and Responding to a Radio Call.....	88
5.1.2.2 Assignable Settings or Utility Functions.....	83	5.2.5.1 Receiving and Responding to a Group Call.....	88
5.1.3 Identifying Status Indicators in Connect Plus Mode.....	83	5.2.5.2 Receiving and Responding to a Private Call.....	89
5.1.3.1 LED Indicator.....	84	5.2.5.3 Receiving a Site All Call... ..	89
5.1.3.2 Indicator Tones.....	85	5.2.5.4 Receiving an Inbound Private Phone Call.....	90
5.1.3.3 Alert Tones.....	85	5.2.5.5 Receiving an Inbound Phone Talkgroup Call.....	90
		5.2.5.6 Inbound Phone Multi-Group Call.....	90











5.2.6 Making a Radio Call.....	90	5.3.3.1 Starting and Stopping Scan.....	96
5.2.6.1 Making a Call .....	91	5.3.3.2 Responding to a Transmission During a Scan.....	97
5.2.6.1.1 Making a Group Call.....	91	5.3.4 Turning Scan On or Off.....	97
5.2.6.1.2 Making a Private Call.....	91	5.3.5 Understanding Scan Operation.....	98
5.2.6.1.3 Making a Site All Call.....	92	5.3.6 Scan Talkback.....	98
5.2.6.1.4 Making a Multi- group Call.....	93	5.3.7 Editing Priority for a Talkgroup.....	99
5.2.6.2 Making a Private Call with a One Touch Call Button.....	93	5.3.8 Call Indicator Settings.....	99
5.3 Advanced Features in Connect Plus Mode .....	94	5.3.8.1 Escalating Alarm Tone Volume.....	99
5.3.1 Home Channel Reminder.....	94	5.3.9 Call Alert Operation.....	100
5.3.2 Auto Fallback.....	94	5.3.9.1 Responding to Call Alerts .....	100
5.3.2.1 Indications of Auto Fallback Mode.....	95	5.3.9.2 Making a Call Alert with the One Touch Access Button...	100
5.3.2.2 Making/Receiving Calls in Fallback Mode.....	95	5.3.10 Mute Mode.....	100
5.3.2.3 Returning to Normal Operation.....	96	5.3.10.1 Turning On Mute Mode	101
5.3.3 Scan.....	96	5.3.10.2 Exiting Mute Mode.....	101
		5.3.11 Emergency Operation.....	102
		5.3.11.1 Responding to an Emergency Call.....	103

5.3.11.2 Ignore Emergency Revert Call.....	103	5.3.15.1 Finding and Connecting to a Bluetooth Device.....	109
5.3.11.3 Initiating an Emergency Call.....	104	5.3.15.2 Disconnecting from a Bluetooth Device.....	110
5.3.11.4 Initiating an Emergency Call with Voice to Follow.....	104	5.3.15.3 Switching Audio Route between Internal Radio Speaker and Bluetooth Device.....	110
5.3.11.5 Initiating an Emergency Alert.....	105	5.3.16 Wi-Fi Operation.....	110
5.3.11.6 Exiting Emergency Mode.....	105	5.3.16.1 Turning Wi-Fi On or Off.....	111
5.3.12 Text Messaging .....	106	5.3.16.2 Connecting to a Network Access Point.....	111
5.3.12.1 Sending Quick Text Messages with the One Touch Access Button.....	106	5.3.17 Utilities.....	112
5.3.13 Privacy.....	107	5.3.17.1 Turning the Radio Tones/Alerts On or Off.....	112
5.3.13.1 Making a Privacy-Enabled (Scrambled) Call.....	107	5.3.17.2 Setting the Power Level .....	112
5.3.14 Password Lock Features.....	108	5.3.17.3 Voice Announcement... ..	113
5.3.14.1 Accessing the Radio from Password.....	108	5.3.17.4 Turning Horns/Lights On or Off.....	113
5.3.14.2 Unlocking the Radio from Locked State.....	108	5.3.17.5 Intelligent Audio.....	114
5.3.15 Bluetooth Operation.....	109	5.3.17.6 Turning the Acoustic Feedback Suppressor Feature On or Off.....	114

5.3.17.7 Turning GNSS On or Off.....	114	6.10.1 Group Calls.....	125
Part III: Other Systems.....	115	6.10.1.1 Making Group Calls.....	125
6.1 Push-To-Talk Button.....	115	6.10.1.2 Responding to Group Calls.....	125
6.2 Programmable Buttons.....	115	6.10.2 Private Calls  .....	126
6.2.1 Assignable Radio Functions.....	116	6.10.2.1 Making Private Calls  .....	126
6.2.2 Assignable Settings or Utility Functions.....	118	6.10.2.2 Responding to Private Calls  .....	127
6.3 Status Indicators.....	118	6.10.3 All Calls.....	128
6.3.1 LED Indicators .....	118	6.10.3.1 Receiving All Calls.....	128
6.3.2 Tones.....	119	6.10.3.2 Making All Calls.....	128
6.3.2.1 Indicator Tones.....	119	6.10.4 Selective Calls  .....	129
6.3.2.2 Audio Tones.....	120	6.10.4.1 Making Selective Calls.....	129
6.4 Conventional Analog and Digital Modes....	120	6.10.4.2 Responding to Selective Calls  .....	129
6.5 Icon Information.....	121	6.10.5 Phone Calls  .....	130
6.6 IP Site Connect.....	121	6.10.5.1 Making Phone Calls  .....	130
6.7 Capacity Plus—Single-Site  .....	122	6.10.5.2 Responding to Phone Calls as Group Calls  .....	131
6.8 Capacity Plus—Multi-Site  .....	122	6.10.5.3 Responding to Phone Calls as All Calls  .....	132
6.9 Zone and Channel Selections.....	123		
6.9.1 Selecting Zones .....	123		
6.9.2 Selecting Channels.....	124		
6.10 Calls.....	124		

6.10.5.4 Responding to Phone Calls as Private Calls  .....	132	6.10.10 Open Voice Channel Mode (OVCM).....	136
6.10.6 Initiating Transmit Interrupt  ...	132	6.10.10.1 Making OVCM Calls...	137
6.10.7 Talkaround.....	133	6.10.10.2 Responding to OVCM Calls.....	137
6.10.7.1 Toggling Between Repeater and Talkaround Modes.....	133	6.11 Advanced Features.....	138
6.10.8 Broadcast Voice Calls.....	133	6.11.1 Home Channel Reminder.....	138
6.10.8.1 Making Broadcast Voice Calls.....	134	6.11.1.1 Muting the Home Channel Reminder.....	138
6.10.8.2 Making Broadcast Voice Calls by Using the Programmable Number Key .....	134	6.11.1.2 Setting New Home Channels.....	138
6.10.8.3 Making Broadcast Voice Calls by Using the Alias Search  .....	134	6.11.2 Remote Monitor.....	139
6.10.8.4 Receiving Broadcast Voice Calls.....	135	6.11.2.1 Initiating Remote Monitor.....	139
6.10.9 Unaddressed Calls.....	135	6.11.3 Scan Lists.....	139
6.10.9.1 Making Unaddressed Calls.....	135	6.11.4 Scan.....	139
6.10.9.2 Responding to Unaddressed Calls.....	136	6.11.4.1 Turning Scan On or Off .....	140
		6.11.4.2 Responding to Transmissions During Scanning	140
		6.11.4.3 Deleting Nuisance Channels.....	141

- 6.11.4.4 Restoring Nuisance Channels..... 141
- 6.11.5 Vote Scan  ..... 142
- 6.11.6 Call Indicator Settings..... 142
  - 6.11.6.1 Escalating Alarm Tone Volume..... 142
- 6.11.7 Call Alert Operation..... 142
  - 6.11.7.1 Making Call Alerts..... 142
  - 6.11.7.2 Responding to Call Alerts ..... 143
- 6.11.8 Mute Mode..... 143
  - 6.11.8.1 Turning On Mute Mode 143
  - 6.11.8.2 Exiting Mute Mode..... 144
- 6.11.9 Emergency Operation ..... 144
  - 6.11.9.1 Receiving Emergency Alarms..... 145
  - 6.11.9.2 Exiting Emergency Mode After Receiving the Emergency Alarm..... 146
  - 6.11.9.3 Sending Emergency Alarms ..... 146
  - 6.11.9.4 Sending Emergency Alarms with Call ..... 146
  - 6.11.9.5 Emergency Alarms with Voice to Follow ..... 148
  - 6.11.9.6 Sending Emergency Alarms with Voice to Follow  .. 148
  - 6.11.9.7 Reinitiating Emergency Mode..... 149
  - 6.11.9.8 Exiting Emergency Mode After Sending the Emergency Alarm..... 149
- 6.11.10 Text Messaging ..... 150
  - 6.11.10.1 Quick Text Messages  ..... 150
    - 6.11.10.1.1 Sending Quick Text Messages  150
- 6.11.11 Privacy  ..... 151
  - 6.11.11.1 Turning Privacy On or Off  ..... 151
- 6.11.12 Multi-Site Control  ..... 152
  - 6.11.12.1 Enabling Manual Site Search..... 152

6.11.12.2 Site Lock On/Off.....	153	6.11.19 Wi-Fi Operation.....	158
6.11.13 Lone Worker.....	153	6.11.19.1 Turning Wi-Fi On or Off.....	159
6.11.14 Bluetooth.....	154	6.11.19.2 Connecting to a Network Access Point.....	159
6.11.14.1 Connecting to Bluetooth Devices.....	154	6.12 Utilities.....	160
6.11.14.2 Disconnecting from Bluetooth Devices.....	155	6.12.1 Squelch Levels .....	160
6.11.14.3 Switching Audio Route between Internal Radio Speaker and Bluetooth Device..	155	6.12.1.1 Setting Squelch Levels .....	160
6.11.15 Indoor Location.....	155	6.12.2 Power Levels.....	160
6.11.15.1 Turning Indoor Location On or Off.....	156	6.12.2.1 Setting Power Levels...	160
6.11.16 Auto-Range Transponder		6.12.3 Turning Radio Tones/Alerts On or Off.....	161
 System .....	156	6.12.4 Turning Horns/Lights On or Off .	161
6.11.17 Over-the-Air Programming  .	157	6.12.5 Turning Public Address System On or Off.....	162
6.11.18 Password Lock.....	157	6.12.6 Turning External Public Address System On or Off.....	162
6.11.18.1 Accessing the Radio by Using Password.....	157	6.12.7 Voice Operating Transmission... 162	
6.11.18.2 Unlocking Radios in Locked State.....	158	6.12.7.1 Turning Voice Operating Transmission On or Off.....	163

6.12.8 Turning Voice Announcement On or Off .....	163	Technical Parameters for Interfacing External Data Sources.....	177
6.12.9 Turning Option Board On or Off.....	164	Limited Warranty.....	178
6.12.10 Text-to-Speech.....	164	MOTOROLA SOLUTIONS COMMUNICATION PRODUCTS.....	178
6.12.10.1 Setting Text-to- Speech.....	164	I. WHAT THIS WARRANTY COVERS AND FOR HOW LONG:.....	178
6.12.11 Turning Intelligent Audio On or Off.....	164	II. GENERAL PROVISIONS.....	179
6.12.12 Turning the Acoustic Feedback Suppressor Feature On or Off.....	165	III. STATE LAW RIGHTS:.....	179
6.12.13 Turning Trill Enhancement On or Off.....	165	IV. HOW TO GET WARRANTY SERVICE.....	179
6.12.14 Turning Global Navigation Satellite System On or Off.....	165	V. WHAT THIS WARRANTY DOES NOT COVER.....	179
Part IV: Authorized Accessories List.....	167	VI. PATENT AND SOFTWARE PROVISIONS	180
Maritime Radio Use in the VHF Frequency Range....	174	VII. GOVERNING LAW.....	181
Special Channel Assignments.....	174		
Emergency Channel.....	174		
Non-Commercial Call Channel.....	174		
Operating Frequency Requirements.....	175		
Declaration of Compliance for the Use of Distress and Safety Frequencies.....	177		

## Important Safety Information

### RF Energy Exposure and Product Safety Guide for Mobile Two-Way Radios



**CAUTION:**

**This radio is restricted to Occupational use only.**

Before using the radio, read the RF Energy Exposure and Product Safety Guide for Mobile Two-Way Radios which contains important operating instructions for safe usage and RF energy awareness and control for Compliance with applicable standards and Regulations.

*Any modification to this device, not expressly authorized by Motorola Solutions, may void the user's authority to operate this device.*

*Under Industry Canada regulations, this radio transmitter may only operate using an antenna of a type and maximum (or lesser) gain approved for the transmitter by Industry Canada. To reduce potential radio interference to other users, the antenna type and its gain should be so chosen that the equivalent isotropically radiated power (e.i.r.p.) is not more than that necessary for successful communication.*

*This radio transmitter has been approved by Industry Canada to operate with Motorola Solutions-approved antenna with the maximum permissible gain and required antenna impedance for each antenna type indicated. Antenna types not included in this list, having a gain greater than the maximum gain indicated for that type, are strictly prohibited for use with this device.*



## Notice to Users (FCC)

This device complies with Part 15 of the FCC rules per the following conditions:

- This device may not cause harmful interference.
- This device must accept any interference received, including interference that may cause undesired operation.
- Changes or modifications made to this device, not expressly approved by Motorola Solutions, could void the authority of the user to operate this equipment.

## Notice to Users (Industry Canada)

The operation of your Motorola Solutions radio is subject to the Radiocommunications Act and must comply with rules and regulations of the Federal Government's department of Industry Canada. Industry Canada requires that all operators using Private Land Mobile frequencies obtain a radio license before operating their equipment.

## Software Version

All the features described in the following sections are supported by the software version **R02.20.02.0000** or later.

Contact your dealer or administrator for more information.

## Copyrights

The Motorola Solutions products described in this document may include copyrighted Motorola Solutions computer programs. Laws in the United States and other countries preserve for Motorola Solutions certain exclusive rights for copyrighted computer programs. Accordingly, any copyrighted Motorola Solutions computer programs contained in the Motorola Solutions products described in this document may not be copied or reproduced in any manner without the express written permission of Motorola Solutions.

© 2020 Motorola Solutions, Inc. All Rights Reserved

No part of this document may be reproduced, transmitted, stored in a retrieval system, or translated into any language or computer language, in any form or by any means, without the prior written permission of Motorola Solutions, Inc.

Furthermore, the purchase of Motorola Solutions products shall not be deemed to grant either directly or by implication, estoppel or otherwise, any license under the copyrights, patents or patent applications of Motorola Solutions, except for the normal non-exclusive, royalty-free license to use that arises by operation of law in the sale of a product.

## Disclaimer

Please note that certain features, facilities, and capabilities described in this document may not be applicable to or licensed for use on a specific system, or may be dependent upon the characteristics of a specific mobile subscriber unit or configuration of certain parameters. Please refer to your Motorola Solutions contact for further information.

## Trademarks

MOTOROLA, MOTO, MOTOROLA SOLUTIONS, and the Stylized M Logo are trademarks or registered trademarks of Motorola Trademark Holdings, LLC and are used under license. All other trademarks are the property of their respective owners.

## Open Source Content

This product contains Open Source software used under license. Refer to the product installation media for full Open Source Legal Notices and Attribution content.

## European Union (EU) Waste of Electrical and Electronic Equipment (WEEE) directive



■ The European Union's WEEE directive requires that products sold into EU countries must have the crossed out trash bin label on the product (or the package in some cases).

As defined by the WEEE directive, this cross-out trash bin label means that customers and end-users in EU countries should not dispose of electronic and electrical equipment or accessories in household waste.

Customers or end-users in EU countries should contact their local equipment supplier representative or service centre for information about the waste collection system in their country.

## Computer Software Copyrights

The Motorola Solutions products described in this manual may include copyrighted Motorola Solutions computer programs stored in semiconductor memories or other media. Laws in the United States and other countries preserve for Motorola Solutions certain exclusive rights for copyrighted computer programs including, but not limited to, the exclusive right to copy or reproduce in any form the copyrighted computer program. Accordingly, any copyrighted Motorola Solutions computer programs contained in the Motorola Solutions products described in this manual may not be copied, reproduced, modified, reverse-engineered, or distributed in any manner without the express written permission of Motorola Solutions. Furthermore, the purchase of Motorola Solutions products shall not be deemed to grant either directly or by implication, estoppel, or otherwise, any license under the copyrights, patents or patent applications of Motorola Solutions, except for the normal non-exclusive license to use that arises by operation of law in the sale of a product.

The AMBE+2™ voice coding Technology embodied in this product is protected by intellectual property rights including

patent rights, copyrights and trade secrets of Digital Voice Systems, Inc.

This voice coding Technology is licensed solely for use within this Communications Equipment. The user of this Technology is explicitly prohibited from attempting to decompile, reverse engineer, or disassemble the Object Code, or in any other way convert the Object Code into a human-readable form.

U.S. Pat. Nos. #5,870,405, #5,826,222, #5,754,974, #5,701,390, #5,715,365, #5,649,050, #5,630,011, #5,581,656, #5,517,511, #5,491,772, #5,247,579, #5,226,084 and #5,195,166.

# Radio Care

This section describes the basic handling precaution of the radio.

**Table 1: IP Specification**

IP Specification	Description
IP67	Allows your radio to withstand adverse field conditions such as being submersed in water.



**CAUTION:**

Do not disassemble your radio. This could damage radio seals and result in leak paths into the radio. Radio maintenance should only be done in service depot that is equipped to test and replace the seal on the radio.

- If your radio has been submersed in water, shake your radio well to remove any water that may be trapped inside the speaker grille and microphone port. Trapped water could cause decreased audio performance.
- If your radio's battery contact area has been exposed to water, clean and dry battery contacts on both your radio

and the battery before attaching the battery to radio. The residual water could short-circuit the radio.

- If your radio has been submersed in a corrosive substance (for example, saltwater), rinse radio and battery in fresh water then dry radio and battery.
- To clean the exterior surfaces of your radio, use a diluted solution of mild dishwashing detergent and fresh water (for example, one teaspoon of detergent to one gallon of water).
- Never poke the vent (hole) located on the radio chassis below the battery contact. This vent allows for pressure equalization in the radio. Doing so may create a leak path into radio and your radio's submersibility may be lost.
- Never obstruct or cover the vent, even with a label.
- Ensure that no oily substances come in contact with the vent.
- Your radio with antenna attached properly is designed to be submersible to a maximum depth of 1 m (3.28 ft) and a maximum submersion time of 30 minutes. Exceeding either maximum limit or use without antenna may result in damage to your radio.

- When cleaning your radio, do not use a high pressure jet spray on radio as this will exceed the 1 m depth pressure and may cause water to leak into your radio.



# Getting Started

Getting Started provides instructions to prepare your radio for use.

## 1.1

### Turning the Radio On

Press the **On/Off** button.

---

If successful, your radio shows the following indications:

- A tone sounds.



**NOTICE:**

If the Tones/Alerts function is disabled, there is no tone upon powering up.

- The green LED lights up.
- The display screen lights up.

If your radio does not power up, check your battery. Make sure that the battery is charged and properly attached. Contact your dealer if your radio still does not power up.

## 1.2

# Turning the Radio Off

Press and hold the **On/Off** button.

The radio may take up to seven seconds to completely turn off.

---

## 1.3

### Adjusting the Volume

To adjust the volume of your radio, perform one of the following actions:

- To increase the volume, turn the **On/Off/Volume Control** knob clockwise.
- To decrease the volume, turn the **On/Off/Volume Control** knob counterclockwise.



**NOTICE:**

Your radio can be programmed to have a minimum volume offset where the volume level cannot be lowered past the programmed minimum volume.

---

# Radio Controls

This chapter explains the buttons and functions to control the radio.

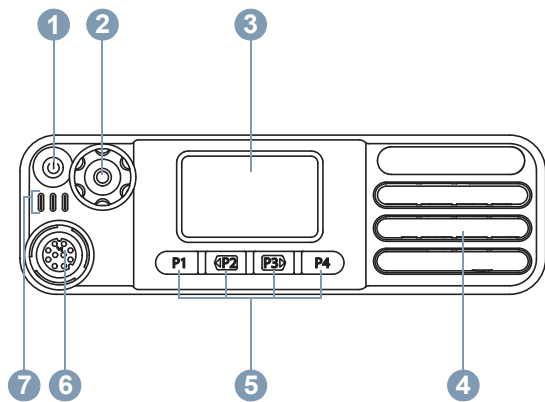

- 1 On/Off/Information Button
- 2 Volume/Channel Knob
- 3 Display
- 4 Speaker
- 5 Front Programmable Buttons
- 6 Accessory Connector

## 7 LED Indicators

### 2.1

## Volume/Channel Knob

The **Volume/Channel Knob** can be programmed for dual volume and channel control, or for volume control only.

To adjust the volume, see [Adjusting the Volume on page 25](#).

To change the channels, press and hold the **Volume/Channel Knob** until the display blinks to enter the channel selection state. Turn the **Volume/Channel Knob** to select the channel. The display continues blinking until you exit the channel selection state. Do one of the following:

- Press the **Volume/Channel Knob**.
- Wait for the menu timer to expire.

# WAVE

Wide Area Voice Environment (WAVE™) provides a new method of making calls between two or more radios.

WAVE allows you to communicate across different networks and devices using Wi-Fi. WAVE calls are made when the radio is connected to an IP network through Wi-Fi.

Your radio supports different system configurations:

- WAVE OnCloud/OnPremise

The method to initiate a WAVE Call is different for each system type. Refer to the appropriate section depending on the system configuration of your radio.



## NOTICE:

This feature is applicable to specific models only.

### 3.1

## WAVE OnCloud/OnPremise

### 3.1.1

## Switching from Radio Mode to WAVE Mode

Press the programmed **WAVE** button.

---

The yellow LED double blinks.

The display shows a blinking –.



## NOTICE:

Your radio automatically enables Wi-Fi after you switch to WAVE mode.

If successful:

- The blinking yellow LED turns off.
- The display shows the <Channel Index>.

If unsuccessful:

- A negative tone sounds.
- The red LED blinks.
- The display shows --.



**NOTICE:**

Synchronization occurs when new settings are updated to your radio. When you enter the WAVE mode, your radio displays *Syncing...*. When the synchronization completes, your radio returns to the home screen.

3.1.2

## Making WAVE Group Calls

- 1 Use the channel selector knob or buttons to select a WAVE talkgroup.

---

- 2 To call, press the **PTT** button.

---

If the call is unsuccessful:

- A negative indicator tone sounds.

3.1.3

## Receiving and Responding to WAVE Group Calls

When you receive a WAVE group call:

- A tone sounds.

- Your radio unmutes and the incoming call sounds through the speaker.

- 1 To call, press the **PTT** button.

---

- 2 To listen, release the **PTT** button.

---

3.1.4

## Receiving and Responding to WAVE Private Calls

When you receive a WAVE private call:

- A tone sounds.
- Your radio unmutes and the incoming call sounds through the speaker.

- 1 To call, press the **PTT** button.

---

- 2 To listen, release the **PTT** button.

---

## 3.1.5

## Switching from WAVE Mode to Radio Mode

Press the programmed **Radio Mode** button.

---

The yellow LED double blinks.

The display shows a blinking –.

When successful:

- The blinking yellow LED turns off.
- The display shows <Channel Index>.

## Capacity Max

Capacity Max is a trunked radio system based on MOTOTRBO control channels.

MOTOTRBO digital radio products are marketed by Motorola Solutions primarily to business and industrial users. MOTOTRBO uses the European Telecommunications Standards Institute (ETSI) Digital Mobile Radio (DMR) standard, that is, two-slot Time Division Multiple Access (TDMA), to pack simultaneous voice or data in a 12.5 kHz channel (6.25 kHz equivalent).

### 4.1

## Push-To-Talk (PTT) Button

The **PTT** button serves two basic purposes.

- While a call is in progress, the **PTT** button allows the radio to transmit to other radios in the call. The microphone is activated when the **PTT** button is pressed.
- While a call is not in progress, the **PTT** button is used to make a new call.

Press and hold the **PTT** button to talk. Release the **PTT** button to listen.

If the Talk Permit Tone or the **PTT** Sidetone is enabled, wait until the short alert tone ends before talking.

If the Channel Free Indication feature is enabled on your radio (programmed by your dealer), you will hear a short alert tone the moment the target radio (the radio that is receiving your call) releases the **PTT** button, indicating the channel is free for you to respond.

You hear a continuous Talk Prohibit Tone if your call is interrupted, for example when the radio receives an Emergency call. You should release the **PTT** button.

### 4.2

## Programmable Buttons

Depending on the duration of a button press, your dealer can program the programmable buttons as shortcuts to radio functions.

### Short press

Pressing and releasing rapidly.

### Long press

Pressing and holding for the programmed duration.

**NOTICE:**

See [Emergency Operation on page 144](#) for more information on the programmed duration of the **Emergency** button.

## 4.3

## Assignable Radio Functions

The following radio functions can be assigned to the programmable buttons by your dealer or system administrator.

**Bluetooth® Audio Switch**

Toggles audio routing between internal radio speaker and external Bluetooth-enabled accessory.

**Bluetooth Connect**

Initiates a Bluetooth find-and-connect operation.

**Bluetooth Disconnect**

Terminates all existing Bluetooth connections between your radio and any Bluetooth-enabled devices.

**Bluetooth Discoverable**

Enables your radio to enter Bluetooth Discoverable Mode.

**Cancel**

Allows users to end selected calls.

**Emergency**

Depending on the programming, initiates or cancels an emergency.

**Ext Public Address (PA)**

Toggles audio routing between the connected PA loudspeaker amplifier and the internal PA system of the radio.

**Manual Site Roam**

Starts the manual site search.

**Mic AGC**

Toggles the internal microphone automatic gain control (AGC) on or off.

**One Touch Access**

Directly initiates a predefined Broadcast, Private, Phone or Group Call, a Call Alert, or a Quick Text message.

**Option Board Feature**

Toggles option board feature(s) on or off for option board-enabled channels.

**Phone Exit**

Ends a Phone Call.

**Privacy**

Toggles privacy on or off.

### **Public Address (PA)**

Toggles the internal PA system of the radio on or off.

### **Reset Home Channel**

Sets a new home channel.

### **Silence Home Channel Reminder**

Mutes the Home Channel Reminder.

### **Site Info**

Plays site announcement voice messages for the current site when Voice Announcement is enabled.

### **Site Lock**

When toggled on, the radio searches the current site only. When toggled off, the radio searches other sites in addition to the current site.

### **Status**

Selects the status list menu.

### **Telemetry Control**

Controls the Output Pin on a local or remote radio.

### **Toggle Call Priority Level**

Enables your radio to enter Call Priority Level High/Normal.

### **Trill Enhancement**

Toggles trill enhancement on or off.

### **Voice Announcement On/Off**

Toggles voice announcement on or off.

### **Voice Announcement for Channel**

Plays zone and channel announcement voice messages for the current channel. This function is unavailable when Voice Announcement is disabled.

### **Wi-Fi**

Toggles Wi-Fi on or off.

### **Zone Toggle**

Allows radio user to toggle between Zone 1 and Zone 2.

## 4.4

# Assignable Settings or Utility Functions

The following radio settings or utility functions can be assigned to the programmable buttons.

### **Tones/Alerts**

Toggles all tones and alerts on or off.

### **Channel Up/Down**

Depending on the programming, changes channel to previous or next channel.



**Power Level**

Toggles transmit power level between high and low.

## 4.5

## Status Indicators

This chapter explains the status indicators and audio tones used in the radio.

## 4.5.1

### LED Indicator

The LED indicator shows the operational status of your radio.

**Blinking Red**

Radio has failed the self-test upon powering up.

Radio is receiving an emergency transmission.

Radio is transmitting in low battery state.

Radio has moved out of range if Auto-Range Transponder System is configured.

Mute Mode is enabled.

**Solid Green**

Radio is powering up.

Radio is transmitting.

Radio is sending a Call Alert or an emergency transmission.

**Blinking Green**

Radio is powering up.

Radio is receiving a call or data.

Radio is retrieving Over-the-Air Programming transmissions over the air.

Radio is detecting activity over the air.

**NOTICE:**

This activity may or may not affect the programmed channel of the radio due to the nature of the digital protocol.

**Double Blinking Green**

Radio is receiving a privacy-enabled call or data.

**Solid Yellow**

Radio is in Bluetooth Discoverable Mode.

**Blinking Yellow**

Radio has yet to respond to a Call Alert.

**Double Blinking Yellow**

Radio has Auto Roaming enabled.

Radio is actively searching for a new site.

Radio has yet to respond to a Group Call Alert.

Radio is locked.

## 4.5.2

### Tones

The following are the tones that sound through on the radio speaker.



High Pitched Tone



Low Pitched Tone

#### 4.5.2.1

### Audio Tones

Audio tones provide you with audible indications of the status, or response to data received on the radio.



#### Continuous Tone

A monotone sound. Sounds continuously until termination.



#### Periodic Tone

Sounds periodically depending on the duration set by the radio. Tone starts, stops, and repeats itself.



#### Repetitive Tone

A single tone that repeats itself until it is terminated by the user.



#### Momentary Tone

Sounds once for a short duration set by the radio.

#### 4.5.2.2

### Indicator Tones

Indicator tones provide you with audible indications of the status after an action to perform a task is taken.



Positive Indicator Tone



Negative Indicator Tone

## 4.6

## Registration

There are a number of registration-related messages that you may receive.

### Registering

Typically, registration is sent to the system during power-up, Talkgroup change, or during site roaming. If a radio fails registration on a site, the radio automatically attempts to roam to another site. The radio temporarily removes the site where registration was attempted from the roaming list.

The indication means that the radio is busy searching for a site to roam, or that the radio has found a site successfully but is waiting for a response to the registration messages from the radio.

When a radio is registering, a tone sounds and the yellow LED double flashes to indicate a site search.

If the indications persist, the user should change locations or if allowed, manually roam to another site.

### Out of Range

A radio is deemed to be out of range when the radio is unable to detect a signal from the system or from the current site. Typically, this indication means that the radio is outside of the geographic outbound radio frequency (RF) coverage range.

When a radio is out of range, a repetitive tone sounds and the red LED flashes.

Contact your dealer or system administrator if the radio still receives out of range indications while being in an area with good RF coverage.

### Talkgroup Affiliation Failed

A radio tries to affiliate to the Talkgroup specified in the channels or Unified Knob Position (UKP) during registration.

A radio that is in affiliation fail state is unable to make or receive calls from the Talkgroup that the radio is trying to affiliate to.

Contact your dealer or system administrator if the radio receives affiliation failure indications.

## Register Denied

Registration denied indicators are received when the registration with the system is not accepted.

The radio does not indicate to the radio user the specific reason the registration was denied. Normally, a registration is denied when the system operator has disabled the access of the radio to the system.

When a radio is denied registration, the yellow LED double flashes to indicate a site search.

### 4.7

## Zone and Channel Selections

This chapter explains the operations to select a zone or channel on your radio.

The radio can be programmed with a maximum of 250 Capacity Max Zones with a maximum of 160 Channels per zone. Each Capacity Max zone contains a maximum of 16 assignable positions. Each Capacity Max zone contains a maximum of 16 assignable positions.

### 4.7.1

## Selecting Zones

Follow the procedure to select the required zone on your radio.

Press the programmed **Zone Toggle** button.

One of the following tone sounds:

### **Positive Indicator Tone**

Radio is in Zone 2.

### **Negative Indicator Tone**

Radio is in Zone 1.



### **NOTICE:**

For all Non-keypad radio, you are recommended to enable Voice Announcement feature for selecting zone. The Voice Announcement feature can only be enabled through CPS.

---

### 4.7.2

## Selecting a Call Type

Use the Channel Selector Knob to select a call type. This can be a Group Call, Broadcast Call, All Call, or Private Call, depending on how your radio is programmed. If you

change the Channel Selector Knob to a different position (that has a call type assigned to it), this causes the radio to re-register with the Capacity Max System. The radio registers with the Talkgroup ID that has been programmed for the new Channel Selector Knob position call type.

Your radio does not operate when selected to an unprogrammed channel, use the Channel Selector Knob to select a programmed channel instead.

Once the required zone is set (if you have multiple zones in your radio), turn the programmed Channel Selector Knob to select the call type.

---

#### 4.7.3

### Selecting a Site

A site provides coverage for a specific area. In a multi-site network, the Capacity Max radio will automatically search for a new site when the signal level from the current site drops to an unacceptable level.

The Capacity Max system can support up to 250 sites.

#### 4.7.4

## Roam Request

A Roam Request tells the radio to search for a different site, even if the signal from the current site is acceptable.

If there are no sites available:

- The radio continues to search through the list of sites.
- The radio will return to the previous site, if the previous site is still available.



#### **NOTICE:**

This is programmed by your dealer.

Press the programmed **Manual Site Roam** button.

You hear a tone, indicating the radio has switched to a new site.

---

#### 4.7.5

### Site Lock On/Off

When toggled on, the radio searches the current site only. When toggled off, the radio searches other sites in addition to the current site.

Press the programmed **Site Lock** button.

If the **Site Lock** function is toggled on:

- You hear a positive indicator tone, indicating the radio has locked to the current site.

If the **Site Lock** function is toggled off:

- You hear a negative indicator tone, indicating the radio is unlocked.
- 

#### 4.7.6

### Site Restriction

In Capacity Max system, your radio administrator has the ability to decide which network sites your radio is and is not allowed to use.

The radio does not have to be reprogrammed to change the list of allowed and disallowed sites. If your radio

attempts to register at a disallowed site, your radio receives indication that the site is denied. The radio then searches for a different network site.

When experiencing site restrictions, the yellow LED double flashes to indicate a site search.

#### 4.7.7

### Site Trunking

Site Trunking is only available with Capacity Max system. A site must be able to communicate with the Trunk Controller to be considered as System Trunking.

If the site cannot communicate with the Trunk Controller in the system, a radio enters Site Trunking mode. While in Site Trunking, the radio provides a periodic audible and visual indication to the user to inform the user of their limited functionality.

When a radio is in Site Trunking, a repetitive tone sounds.

The radios in Site Trunking are still able to make group and individual voice calls as well as send text messages to other radios within the same site. Voice consoles, logging recorders, phone gateways, and data applications cannot communicate to the radios at the site.

Once in Site Trunking, a radio that is involved in calls across multiple sites will only be able to communicate with other radios within the same site. Communication to and from other sites would be lost.



**NOTICE:**

If there are multiple sites that cover the current location of the radio and one of the sites enters Site Trunking, the radio roams to another site if within coverage.

4.8

## Calls

This chapter explains the operations to receive, respond to, make, and stop calls.

You can select a subscriber alias or ID, or group alias or ID after you have selected a channel by using one of these features:

### Programmed One Touch Access Button

This method is used for Group, Private, and Phone Calls only.

You can only have one ID assigned to a **One Touch Access** button with a short or long programmable button press.

### Programmable Button

This method is used for Phone Calls only.

### Volume/Channel Selector Knob

This method manually selects a subscriber alias or ID, or group alias or ID.

4.8.1

## Group Calls

Your radio must be configured as part of a group to receive a call from or make a call to the group of users.

4.8.1.1

### Making Group Calls

To make a call to a group of users, your radio must be configured as part of that group.

- 1 Do one of the following:
    - Select a channel with the active group alias or ID. See [Selecting a Call Type on page 36](#).
    - Press the programmed **One Touch Access** button.
-

- 2 Press the **PTT** button to make the call.  
The green LED lights up.
- 

- 3 Do one of the following:
    - Wait for the Talk Permit Tone to end and speak clearly into the microphone if enabled.
    - Wait for the **PTT** Sidetone to end and speak clearly into the microphone if enabled.
- 

- 4 Release the **PTT** button to listen.  
The green LED lights up when the target radio responds.
- 

- 5 If the Channel Free Indication feature is enabled, you hear a short alert tone the moment the transmitting radio releases the **PTT** button, indicating the channel is free for you to respond. Press the **PTT** button to respond to the call.

The call ends when there is no voice activity for a predetermined period.

The call initiator can press the programmed **Cancel** button to end a Group Call.

---

#### 4.8.1.2

### Responding to Group Calls

When you receive a Group Call:

- The green LED blinks.
- Your radio unmutes and the incoming call sounds through the speaker.

- 1 Do one of the following:

- If the Channel Free Indication feature is enabled, you hear a short alert tone the moment the transmitting radio releases the **PTT** button, indicating the channel is free for you to respond. Press the **PTT** button to respond to the call.
- If the Voice Interrupt feature is enabled, press the **PTT** button to interrupt the audio from the transmitting radio and free the channel for you to respond.

The green LED lights up.

---

- 2 Do one of the following:

- Wait for the Talk Permit Tone to end and speak clearly into the microphone if enabled.



- Wait for the **PTT** Sidetone to end and speak clearly into the microphone if enabled.
- 

### 3 Release the **PTT** button to listen.

The call ends when there is no voice activity for a predetermined period.

---

## 4.8.2

### Broadcast Call

A Broadcast Call is a one-way voice call from any user to an entire talkgroup.

The Broadcast Call feature allows only the call initiating user to transmit to the talkgroup, while the recipients of the call cannot respond.

The broadcast initiator can also end the broadcast call. To receive a call from a group of users, or to call a group of users, the radio must be configured as part of a group.

#### 4.8.2.1

### Making Broadcast Calls

#### 1 Do one of the following:

- Select a channel with the active group alias or ID. See [Selecting a Call Type on page 36](#).
  - Press the programmed **One Touch Access** button.
- 

#### 2 Press the **PTT** button to make the call.

The green LED lights up.

---

#### 3 Do one of the following:

- Wait for the Talk Permit Tone to end and speak clearly into the microphone if enabled.
- Wait for the **PTT** Sidetone to end and speak clearly into the microphone if enabled.

The call initiator can press the programmed **Cancel** button to end the Broadcast Call.

---

#### 4.8.2.2

### Receiving Broadcast Calls

Follow the procedure to receive a Broadcast Call on your radio.

When you receive a Broadcast Call:

- The green LED blinks.

- Your radio unmutes and the incoming call sounds through the speaker.

**NOTICE:**

Recipient users are not allowed to Talkback during a Broadcast Call. The Talkback Prohibit Tone plays momentarily if the **PTT** button is pressed during a Broadcast Call.

### 4.8.3

## Private Call

A Private Call is a call from an individual radio to another individual radio.

There are two ways to set up a Private Call.

- The first call type is called Off Air Call Set-Up (OACSU). OACSU sets up the call after performing a radio presence check and completes the call automatically.
- The second type is called Full Off Air Call Set-Up (FOACSU). FOACSU also sets up the call after performing a radio presence check. However, FOACSU calls require user acknowledgment to complete the call and allows the user to either Accept or Decline the call.

The type of call is configured by the system administrator.

**NOTICE:**

Both the call initiator and recipient are able to terminate an on-going Private Call by pressing the programmed **Cancel** button.

### 4.8.3.1

## Making Private Calls

Your radio must be programmed for you to initiate a Private Call. If this feature is not enabled, you hear a negative indicator tone when you initiate the call. If the target radio is not available, a short tone sounds.

- Do one of the following:
  - Select a channel with the active subscriber alias or ID. See [Selecting a Call Type on page 36](#).
  - Press the programmed **One Touch Access** button.

---
- Press the **PTT** button to make the call.  
The green LED lights up.

---
- Wait for the Talk Permit Tone to end and speak clearly into the microphone if enabled.

---

- 4 Release the **PTT** button to listen.

The green LED lights up when the target radio responds.

---

- 5 The call ends when there is no voice activity for a predetermined period. You will hear a short tone.

Both the call initiator and recipient are able to terminate an on-going Private Call by pressing the programmed **Cancel** button.

---

#### 4.8.3.2

### Making a Private Call with a One Touch Call Button

The One Touch Call feature allows you to easily make a Private Call to a pre-defined Private Call alias or ID. This feature can be assigned to a short or long programmable button press.

You can only have one alias or ID assigned to a One Touch Call button. Your radio can have multiple One Touch Call buttons programmed.

- 1 Press the programmed **One Touch Call** button to make a Private Call to the pre-defined Private Call alias or ID.
- 

- 2 Press the **PTT** button to make the call.  
The LED lights up solid green.
- 

- 3 Wait for the Talk Permit Tone to finish (if enabled) and speak clearly into the microphone.
- 

- 4 Release the **PTT** button to listen.

When the target radio responds, the LED blinks green.

If there is no voice activity for a predetermined period of time, the call ends.

Both the call initiator and recipient are able to terminate an on-going Private Call by pressing the programmed **Cancel** button.

---

#### 4.8.3.3

### Receiving Private Calls

When you receive Private Calls configured as Off Air Call Set-Up (OACSU):

- The green LED blinks.
- Your radio unmutes and the incoming call sounds through the speaker.



**NOTICE:**

Depending on how your radio is configured, either OACSU or Full Off Air Call Set-Up (FOACSU), responding to Private Calls may or may not require user acknowledgment.

For the OACSU configuration, your radio unmutes and the call connects automatically.

#### 4.8.3.4

### Accepting Private Calls

When you receive Private Calls configured as Full Off Air Call Set-Up (FOACSU):

- The green LED blinks.
  - 1 To accept a Private Call, perform the following action:
    - Press the **PTT** button on any entry.  
The green LED lights up.

---

- 2 Wait for the Talk Permit Tone to end and speak clearly into the microphone if enabled.

---

- 3 Release the **PTT** button to listen.

The call ends when there is no voice activity for a predetermined period. A tone sounds.



**NOTICE:**

Both the call initiator and recipient are able to terminate an on-going Private Call by pressing the programmed **Cancel** button.

---

#### 4.8.3.5

### Declining Private Calls

When you receive Private Calls configured as Full Off Air Call Set-Up (FOACSU):

- The green LED blinks.

To decline a Private Call, perform the following action:

- Press the programmed **Cancel** button.
- 

#### 4.8.4

## All Calls

An All Call is a call from an individual radio to every radio on the site or every radio at a group of sites, depending on system configuration.

An All Call is used to make important announcements, requiring full attention from the user. The users on the system cannot respond to an All Call.

Capacity Max supports Site All Call and Multi-site All Call. The system administrator may configure one or both of these in your radio.



### NOTICE:

Subscribers can support System-Wide All Calls but Motorola Solutions infrastructure does not support System-Wide All Calls.

#### 4.8.4.1

## Making All Calls

Your radio must be programmed for you to make an All Call.

- 1 Select a channel with the active All Call group alias or ID. See [Selecting a Call Type on page 36](#).
- 

- 2 Press the **PTT** button to make the call.

The green LED lights up.

---

- 3 Do one of the following:

- Wait for the Talk Permit Tone to end and speak clearly into the microphone if enabled.
- Wait for the **PTT** Sidetone to end and speak clearly into the microphone if enabled.

Users on the channel cannot respond to an All Call. The call initiator can press the programmed **Cancel** button to end the All Call.

---

#### 4.8.4.2

## Receiving All Calls

When you receive an All Call, the following occur:

- A tone sounds.
- The green LED blinks.
- Your radio unmutes and the incoming call sounds through the speaker.

If the Channel Free Indication feature is enabled, you hear a short alert tone when the transmitting radio releases the **PTT** button, indicating the channel is free for you to use. You cannot respond to an All Call.



### **NOTICE:**

The radio stops receiving the All Call if you switch to a different channel while receiving the call. You are not able to continue with any menu navigation or editing until the call ends during an All Call.

### 4.8.5

## Phone Calls

A Phone Call is a call in between an individual radio or a group of radios and a telephone.

Depending on how the radio is configured, the following features may or may not be made available:

- Access code
- Dual Tone Multi Frequency (DTMF) tone

- De-access code
- Displaying of caller alias or ID on receiving a phone call
- Ability to reject or accept a phone call

The Phone Call capability can be enabled by assigning and setting up phone numbers on the system. Check with your system administrator to determine how your radio has been programmed.

### 4.8.5.1

## Making Phone Calls

Follow the procedure to make Phone Calls on your radio.

When you attempt to make or end a Phone Call without the access and deaccess codes preconfigured, the attempt fails and a negative indicator tone sounds.

- 1 Press the programmed **One Touch Access** button to the predefined alias or ID.

If the entry for the **One Touch Access** button is empty, a negative indicator tone sounds.

If successful:

- The DMTF Tone sounds.

- You hear the call waiting tone of the telephone user.

If unsuccessful:

- A negative indicator tone sounds.
- The phone call fails. Repeat this step.

---

**2** Press the **PTT** button to respond to the call.

---

**3** Release the **PTT** button to listen.

---

**4** Press the programmed **Phone Exit** button to end the call.

If end-call-setup is successful:

- A tone sounds.

If end-call-setup is unsuccessful:

- A negative indicator tone sounds.
- Repeat this step, or wait for the telephone user to end the call.

## Making Phone Calls with the Programmable Button

Follow the procedure to make Phone Calls with the programmable button.

**1** Press the programmed **Phone** button to enter into the Phone Entry list.

---

**2** Press or to the required alias or ID. Press to select.

The green LED lights up. The display shows **Phone Call** icon, subscriber alias or ID, and call status.

If the call-setup is successful:

- The DTMF tone sounds.
- You hear the call waiting tone of the telephone user.
- The display shows **Phone Call** icon, subscriber alias or ID, `Phone Call`, and call status.

If call-setup is unsuccessful:

- A tone sounds.
- The display shows `Phone Call Failed`.

- Your radio returns to the Access Code input screen. If the access code was preconfigured in the Contacts list, the radio returns to the screen you were on prior to initiating the call.

---

**3** Press the **PTT** button to talk. Release the **PTT** button to listen.

---

**4** Press to end the call.

If the end-call-setup is successful, a tone sounds and the display shows `Call Ended`.

If the end-call-setup is unsuccessful, your radio returns to the Phone Call screen.

When you press **PTT** button while in the Phone Contacts screen, a tone sounds and the display shows `Press OK to Place Call`.

When the telephone user ends the call, a tone sounds and the display shows `Phone Call Ended`.



### **NOTICE:**

During channel access, press to dismiss the call attempt and a tone sounds.

During the call, when you press **One Touch Access** button with the deaccess code preconfigured or enter the deaccess code as the input for extra digits, your radio attempts to end the call.

---

#### 4.8.5.3

### **Responding to Phone Calls as All Calls**

When you receive a Phone Call as an All Call, the receiving radio is unable to talkback or respond. The recipient user is also not allowed to end the All Call.

When you receive a Phone Call as an All Call:

- The green LED blinks.



- Your radio unmutes and the incoming call sounds through the speaker.

#### 4.8.5.4

### Responding to Phone Calls as Group Calls

Follow the procedure to respond to Phone Calls as Group Calls on your radio.

When you receive a Phone Call as a Group Call:

- The green LED blinks.
- Your radio unmutes and the incoming call sounds through the speaker.

**1** Press the **PTT** button to respond to the call.

---

**2** Release the **PTT** button to listen.

---

**3** If there is no voice activity for a predetermined period of time, the call ends.



#### **NOTICE:**

Your radio is not able to terminate a phone call as a group call. The telephone user must end the call. The recipient user is only allowed to talk back during the call.

You hear a short tone.

---

#### 4.8.5.5

### Responding to Phone Calls as Private Calls

Follow the procedure to respond to Phone Calls as Private Calls on your radio.

When you receive a Phone Call as a Private Call:

- The green LED blinks.
- Your radio unmutes and the incoming call sounds through the speaker.

**1** Press the **PTT** button to respond to the call.

---

**2** Release the **PTT** button to listen.

---

- 3 If there is no voice activity for a predetermined period of time, the call ends.



**NOTICE:**

Your radio is not able to terminate a phone call as a group call. The telephone user must end the call. The recipient user is only allowed to talk back during the call.

You hear a short tone.

---

4.8.6

## Initiating Transmit Interrupt

An ongoing call is interrupted, when you perform the following actions:

- Press the **Voice PTT** button.
- Press the **Emergency** button.

---

4.8.7

## Call Preemption

Call Preemption allows a radio to stop any in-progress voice transmission and initiate a priority transmission.

With the Call Preemption feature, the system interrupts and preempts ongoing calls in instances where trunked channels are unavailable.

Higher priority calls such as an Emergency Call or an All Call preempt the transmitting radio to accommodate the higher priority call. If no other Radio Frequency (RF) channels are available, an Emergency Call preempts an All Call as well.

4.8.8

## Voice Interrupt

Voice Interrupt allows the user to shut down an in-progress voice transmission.

This feature uses reverse channel signaling to stop the in-progress voice transmission of a radio, if the interrupting radio is configured to Voice Interrupt, and the transmitting radio is configured to be Voice Call Interruptible. The interrupting radio is then allowed to make a voice transmission to the participant in the stopped call.

The Voice Interrupt feature significantly improves the probability of successfully delivering a new transmission to the intended parties when a call is in progress.

Voice Interrupt is accessible to the user only if this feature has been set up in the radio. Check with your dealer or system administrator for more information.

#### 4.8.8.1

### Enabling Voice Interrupt

Follow the procedure to initiate Voice Interrupt on your radio.

Your radio must be programmed to allow you to use this feature. Check with your dealer or system administrator for more information.

- 1 To interrupt the transmission during an on-going call, press the **PTT** button.

The radio sounds a negative indicator tone until the **PTT** button is released.

---

- 2 Wait for acknowledgment.

If successful:

- A positive indicator tone sounds.

If unsuccessful:

- A negative indicator tone sounds.
- 

- 3 Do one of the following:

- Wait for the Talk Permit Tone to end and speak clearly into the microphone if enabled.
  - Wait for the **PTT** Sidetone to end and speak clearly into the microphone if enabled.
- 

## 4.9

### Advanced Features

This chapter explains the operations of the features available in your radio.

Your dealer or system administrator may have customized your radio for your specific needs. Check with your dealer or system administrator for more information.

#### 4.9.1

### Call Queue

When there are no resources available to process a call, Call Queue enables the call request to be placed in the system queue for the next available resources.

You hear a Call Queue Tone after pressing the **PTT** button and radio screen displays **Call In Queue** indicating that

the radio has entered Call Queue State. The **PTT** button may be released once the Call Queue Tone is heard.

If the call setup is successful, the following occur:

- The green LED blinks.
- If enabled, the Talk Permit Tone sounds.
- The radio user has up to 4 seconds to press the **PTT** button to begin voice transmission.

If the call setup is unsuccessful, the following occur:

- If enabled, the Reject Tone sounds.
- The call is terminated and the radio exits the call setup.

### 4.9.2

## Priority Call

Priority Call allows the system to preempt one of the ongoing non-priority calls and initiate the requested high priority call when all channels are busy.

With all channels occupied with high priority calls, the system does not preempt any calls, and places the requesting high-priority call into call queue. If the system fails to place the requesting high-priority call into call queue, it declares failure.

The default settings for Priority Call are preconfigured. Press the programmable button to toggle between normal and high priority level. When you use the following features, the call priority level reverts automatically to the preconfigured setting.

- All voice calls
- DMR III Text Message/Text Message
- Job Ticket
- Remote monitor

The following are the types of Priority Call:

### High Priority

The radio displays `Next Call: High Priority`.

**Call Priority High** icon appears at the top of your radio display.

Voice Announcement sounds `Next Call: High Priority`.

### Normal Priority

The radio displays `Next Call: Normal Priority`.

**Call Priority High** icon disappears.

Voice Announcement sounds `Next Call: Normal Priority`.

## 4.9.3

## Talkgroup Scan

This feature allows your radio to monitor and join calls for groups defined by a Receive Group List.

When scan is enabled, your radio unmutes to any member in its Receive Group List.

When scan is disabled, your radio does not receive transmission from any members of the Receive Group List, except for All Call, Permanent Talkgroup, and the selected Talkgroup.

## 4.9.3.1

### Turning Talkgroup Scan On or Off

Follow the procedure to turn Talkgroup Scan on or off on your radio.

---

Press the programmed **Scan** button.

If scan is enabled:

- The yellow LED blinks.
- A positive indicator tone sounds.

If scan is disabled:

- The LED turns off.
- A negative indicator tone sounds.

## 4.9.4

## Receive Group List

Receive Group List is a feature that allows you to create and assign members on the talkgroup scan list.

This list is created when your radio is programmed and it determines which groups can be scanned. Your radio can support a maximum of 16 members in this list.

If a talkgroup is programmed as Permanent Talkgroup, you are unable to edit the talkgroup from the scan list.



### NOTICE:

Receive Group List is programmed by the system administrator. Check with your dealer or system administrator for more information.

## 4.9.5

## Priority Monitor

The Priority Monitor feature allows the radio to automatically receive transmission from talkgroups with higher priority even when radio is in a talkgroup call.

Radio leaves lower priority talkgroup call for higher priority talkgroup call.



**NOTICE:**

This feature can only be accessed when Talkgroup Scan feature is enabled.

Priority Monitor feature applies only to members in the Receive Group List. There are two Priority Talkgroups: Priority 1 (P1) and Priority 2 (P2). P1 has higher priority than P2. In Capacity Max system, the radio receives transmission according to the priority order below:

- 1 Emergency Call for P1 Talkgroup
- 2 Emergency Call for P2 Talkgroup
- 3 Emergency Call for Non-priority Talkgroups in the Receive Group List
- 4 All Call
- 5 P1 Talkgroup Call
- 6 P2 Talkgroup Call
- 7 Non-priority Talkgroups in the Receive Group List



**NOTICE:**

This feature is programmed by the system administrator. Check with your dealer or system administrator for more information.

### 4.9.6

## Multi-Talkgroup Affiliation

Your radio can be configured for up to seven talkgroups at a site.

Of the 16 talkgroups in the Receive Group List, up to seven talkgroups can be assigned as affiliation talkgroups. The selected talkgroup and the priority talkgroups are automatically affiliated.

### 4.9.7

## Talkback

The Talkback feature allows you to respond to a transmission while scanning.

If your radio scans into a call from the selectable group scan list, and if the **PTT** button is pressed during the scanned call, the operation of the radio depends on whether Talkback was enabled or disabled during radio programming. Check with your dealer or system administrator for more information.

### Talkback Disabled

The radio leaves the scanned call and attempts to transmit on the contact for the currently selected channel position. After the Call Hang Time on the

currently selected contact expires, the radio returns to the home channel and starts the Scan Hang Time Timer. The radio resumes group scan after its Scan Hang Time Timer expires.

### Talkback Enabled

If the **PTT** button is pressed during the Group Hang Time of the scanned call, the radio attempts to transmit to the scanned group.



#### **NOTICE:**

If you scan into a call for a group that is not assigned to a channel position in the currently selected zone and the call ends, switch to the proper zone and then select the channel position of the group to talk back to that group.

### 4.9.8

## Bluetooth

This feature allows you to use your radio with a Bluetooth-enabled device (accessory) through a Bluetooth connection. Your radio supports both Motorola Solutions and Commercially available Off-The-Shelf (COTS) Bluetooth-enabled devices.

Bluetooth operates within a range of 10 m (32 ft) line of sight. This is an unobstructed path between your radio and

your Bluetooth-enabled device. For high degree of reliability, Motorola Solutions recommends to not separate the radio and the accessory.

At the fringe areas of reception, both voice and tone quality start to sound "garbled" or "broken". To correct this problem, position your radio and Bluetooth-enabled device closer to each other (within the 10 m defined range) to re-establish clear audio reception. The Bluetooth function of your radio has maximum power of 2.5 mW (4 dBm) at the 10 m range.

Your radio can support up to three simultaneous Bluetooth connections with Bluetooth-enabled devices of unique types. For example, a headset, a scanner, a sensor device, and a PTT-Only Device (POD). Multiple connections with Bluetooth-enabled devices of the same type are not supported.

Refer to the user manual of your respective Bluetooth-enabled device for more details on the full capabilities of your Bluetooth-enabled device.



#### **NOTICE:**

If disabled through CPS, all Bluetooth-related features are disabled and the Bluetooth device database is erased.

#### 4.9.8.1

### Connecting to Bluetooth Devices

Follow the procedure to connect to Bluetooth devices.

Turn on your Bluetooth-enabled device and place it in pairing mode.

Press the programmed **Bluetooth Connect** button.

Your Bluetooth-enabled device may require additional steps to complete the pairing. Refer to the user manual of your Bluetooth-enabled device.

- A tone sounds.
  - The yellow LED blinks.
- 

Wait for acknowledgment.

If successful:

- A positive indicator tone sounds.

If unsuccessful:

- A negative indicator tone sounds.

#### 4.9.8.2

### Disconnecting from Bluetooth Devices

Follow the procedure to disconnect from Bluetooth devices.

Press the programmed **Bluetooth Disconnect** button.

A positive indicator tone sounds when the device has been disconnected.

---

#### 4.9.8.3

### Switching Audio Route between Internal Radio Speaker and Bluetooth Device

Follow the procedure to toggle audio routing between internal radio speaker and external Bluetooth device.

Press the programmed **Bluetooth Audio Switch** button.

---

A tone sounds when the audio route has switched.



#### 4.9.9

## Multi-Site Controls

These features are applicable when your current radio channel is configured to a Capacity Max system.

#### 4.9.9.1

### Enabling Manual Site Search

Press the programmed **Manual Site Roam** button.

- A tone sounds.
- The green LED blinks.

---

If the radio finds a new site, your radio shows the following indications:

- A positive tone sounds.
- The LED extinguishes.

If the radio fails to find a new site, your radio shows the following indications:

- A negative tone sounds.
- The LED extinguishes.

#### 4.9.9.2

### Site Lock On/Off

When toggled on, the radio searches the current site only. When toggled off, the radio searches other sites in addition to the current site.

Press the programmed **Site Lock** button.

If the **Site Lock** function is toggled on:

- You hear a positive indicator tone, indicating the radio has locked to the current site.

If the **Site Lock** function is toggled off:

- You hear a negative indicator tone, indicating the radio is unlocked.

---

#### 4.9.10

### Home Channel Reminder

This feature provides a reminder when the radio is not set to the home channel for a period of time.

If this feature is enabled when your radio is not set to the home channel for a period of time, the following occurs periodically:

- The Home Channel Reminder tone and announcement sound.

You can respond to the reminder by performing one of the following actions:

- Return to the home channel.
- Mute the reminder temporarily by using the programmable button.
- Set a new home channel by using the programmable button.

### 4.9.10.1

## Muting the Home Channel Reminder

When the Home Channel Reminder sounds, you can temporarily mute the reminder.

Press the programmed **Silence Home Channel Reminder** button.

---

### 4.9.10.2

## Setting New Home Channels

When the Home Channel Reminder occurs, you can set a new home channel.

Press the **Reset Home Channel** programmable button to set the current channel as the new Home Channel.

---

### 4.9.11

## Remote Monitor

You can use this feature to remotely monitor any audible activity surrounding the target radio.

Both your radio and the target radio must be programmed to allow you to use this feature.

This feature automatically stops after a programmed duration or when there is any user operation on the target radio.

### 4.9.11.1

## Initiating Remote Monitor

Follow the procedure to initiate Remote Monitor on your radio.

- 1 Press the programmed **Remote Monitor** button.
-

## 2 Wait for acknowledgment.

If successful:

- A positive indicator tone sounds.

If unsuccessful:

- A negative indicator tone sounds.

### 4.9.12

## Call Indicator Settings

This feature allows you to configure call or text message ringing tones.

### 4.9.12.1

## Escalating Alarm Tone Volume

The radio can be programmed to continually alert, when a radio call remains unanswered. This is done by automatically increasing the alarm tone volume over time. This feature is known as Escalert.

### 4.9.13

## Call Alert Operation

Call Alert paging enables you to alert a specific radio user to call you back when they are able to do so.

This feature is accessible by using a programmed **One Touch Access** button.

In Capacity Max, the Call Alert feature allows a radio user or a dispatcher to send an alert to another radio user requesting the radio user to call back the initiating radio user when available. Voice communication is not involved in this feature.

The Call Alert Operation can be configured by the dealer or the system administrator to allow the user to press the **PTT** button to respond directly to the call initiator by making a Private Call.

An Off Air Call Set-Up (OACSU) private call allows the user to respond immediately while a Full Off Air Call Set-Up (FOACSU) private call requires user acknowledgment for the call. OACSU type calls are therefore, recommended being used for the Call Alert feature. See [Private Call on page 42](#).

#### 4.9.13.1

### Making Call Alerts

Follow the procedure to make Call Alerts on your radio.

- 1 Press the programmed **One Touch Access** button.  
The green LED lights up.

- 2 Wait for acknowledgment.

If the Call Alert acknowledgment is received, a positive indicator tone sounds.

If the Call Alert acknowledgment is not received, a negative indicator tone sounds.

#### 4.9.13.2

### Responding to Call Alerts

When you receive a Call Alert:

- A repetitive tone sounds.

- The yellow LED blinks.

Press the **PTT** button within 4 seconds of receiving a Call Alert page to respond with a Private Call.

---

#### 4.9.14

### Mute Mode

Mute Mode provides an option to silence all audio indicators on your radio.

When Mute Mode is initiated, all audio indicators are muted except higher priority features such as emergency operations.

When Mute Mode is exited, your radio resumes playing ongoing tones and audio transmissions.



#### **IMPORTANT:**

You can only enable either Face Down or Man Down one at a time. Both features cannot be enabled together.

#### 4.9.14.1

### Turning On Mute Mode

Follow the procedure to turn on Mute Mode.

Access this feature by using the programmed **Mute Mode** button.

---

The following occurs when Mute mode is enabled:

- Positive Indicator Tone sounds.
- The red LED light starts blinking and remains blinking until Mute Mode is exited.
- Radio is muted.
- Mute Mode Timer begins counting down the duration that is configured.

#### 4.9.14.2

### Exiting Mute Mode

This feature can be exited automatically once the Mute Mode Timer expires.

Do one of the following to exit Mute mode manually:

- Press the programmed **Mute Mode** button.
  - Press the **PTT** button on any entry.
- 

The following occurs when Mute mode is disabled:

- Negative Indicator Tone sounds.

- The blinking red LED turns off.
- Your radio unmutes and speaker state is restored.
- If the timer has not expired, Mute mode timer is stopped.



#### **NOTICE:**

Mute Mode is also exited if the user transmits voice or switches to an unprogrammed channel.

#### 4.9.15

### Emergency Operation

An Emergency Alarm is used to indicate a critical situation. You are able to initiate an Emergency at any time even when there is activity on the current channel.

In Capacity Max, the receiving radio can only support a single Emergency Alarm at a time. If initiated, a second Emergency Alarm will override the first alarm.

When an Emergency Alarm is received, the recipient may choose to either delete the alarm and exit the Alarm List, or respond to the Emergency Alarm by pressing the **PTT** button and transmitting non-emergency voice.

Your dealer or system administrator can set the duration of a button press for the programmed **Emergency** button, except for long press, which is similar with all other buttons:

## Short Press

Duration between 0.05 seconds and 0.75 seconds.

## Long Press

Duration between 1.00 second and 3.75 seconds.

The **Emergency** button is assigned with the Emergency On/Off feature. Check with your dealer for the assigned operation of the **Emergency** button.



### NOTICE:

If short press the **Emergency** button is assigned to turn on the Emergency mode, then long press the **Emergency** button is assigned to exit the Emergency mode.

If long press the **Emergency** button is assigned to turn on the Emergency mode, then short press the **Emergency** button is assigned to exit the Emergency mode.

Your radio supports three Emergency Alarms:

- Emergency Alarm
- Emergency Alarm with Call
- Emergency Alarm with Voice to Follow

In addition, each alarm has the following types:

## Regular

Radio transmits an alarm signal and shows audio and/or visual indicators.

## Silent

Radio transmits an alarm signal without any audio or visual indicators. Radio receives calls without any sound through the speaker, until the programmed *hot mic* transmission period is over and/or you press the **PTT** button.

## Silent with Voice

Radio transmits an alarm signal without any audio or visual indicators, but allow incoming calls to sound through the speaker.



### NOTICE:

Only one of the Emergency Alarms above can be assigned to the programmed **Emergency** button or the **Emergency** footswitch.

### 4.9.15.1

## Sending Emergency Alarms

This feature allows you to send an Emergency Alarm, a non-voice signal, which triggers an alert indication on a group of radios. Follow the procedure to send Emergency Alarms on your radio.

Your radio does not display any audio or visual indicators during Emergency mode when it is set to Silent.

- 1 Press the programmed **Emergency On** button.

The green LED lights up.



**NOTICE:**

If programmed, the Emergency Search tone sounds. This tone is muted when the radio transmits or receives voice, and stops when the radio exits Emergency mode. The Emergency Search tone can be programmed by the dealer or system administrator.

- 2 Wait for acknowledgment.

If successful:

- The Emergency tone sounds.
- The green LED blinks.

If unsuccessful after all retries have been exhausted:

- A low-pitched tone sounds. (Applicable to PMUE4426B only)

The radio exits the Emergency Alarm mode.



**NOTICE:**

When configured for Emergency Alarm only, the emergency process consists only of the Emergency Alarm delivery. The emergency ends when an acknowledgment is received from the system, or when channel access attempts have been exhausted.

No voice call is associated with the sending of an Emergency Alarm when operating as Emergency Alarm Only.

#### 4.9.15.2

### Sending Emergency Alarms with Call

This feature allows you to send an Emergency Alarm with Call to a group of radios or a dispatcher. Upon acknowledgment by the infrastructure within the group, a group of radios can communicate over a programmed Emergency channel.

The radio must be configured for Emergency Alarm and Call to perform an emergency call after the alarm process.

## 1 Press the programmed **Emergency On** button.

The green LED lights up.



### **NOTICE:**

If your radio is programmed, the Emergency Search tone sounds. This tone is muted when the radio transmits or receives voice, and stops when the radio exits Emergency mode.

If an Emergency Alarm acknowledgment is successfully received:

- The Emergency tone sounds.
- The green LED blinks.

If an Emergency Alarm acknowledgment is not successfully received:

- All retries are exhausted.
- A low-pitched tone sounds.
- The radio exits the Emergency Alarm mode.

---

## 2 Press the **PTT** button to initiate a voice transmission.

The green LED lights up.

---

## 3 Do one of the following:

- Wait for the Talk Permit Tone to end and speak clearly into the microphone if enabled.
- Wait for the **PTT** Sidetone to end and speak clearly into the microphone if enabled.

---

## 4 Release the **PTT** button to listen.

---

## 5 Press the **PTT** button to respond to the call.

If the Channel Free Indication feature is enabled, you hear a short alert tone the moment the transmitting radio releases the **PTT** button, indicating the channel is free for you to respond.

---



- 6 Press the **Emergency Off** button to exit the Emergency mode.



**NOTICE:**

Depending on how your radio is programmed, you may or may not hear a Talk Permit tone. Your radio dealer or system administrator can provide more information on how your radio has been programmed for Emergency.

The Emergency Call initiator may press the programmed **Cancel** button to end an on-going emergency call. The radio returns to a call idle state.



**NOTICE:**

Your radio cannot detect a non-IMPRES microphone that is attached to the rear accessory connector.

When no microphone is detected at the specified programmed connector, your radio checks the alternative connector. Here, your radio gives priority to the detected microphone.

If your radio has Emergency Cycle Mode enabled, repetitions of *hot mic* and receiving period are made for a programmed duration. During Emergency Cycle Mode, received calls sound through the speaker.

If you press the **PTT** button during the programmed receiving period, you hear a prohibit tone, indicating that you should release the **PTT** button. The radio ignores the **PTT** button press and remains in Emergency mode.

If you press the **PTT** button during *hot mic*, and continue to press it after the *hot mic* duration expires, the radio continues to transmit until you release the **PTT** button.

If the Emergency Alarm request fails, the radio does not retry to send the request, and enters the *hot mic* state directly.

#### 4.9.15.3

### Sending Emergency Alarms with Voice to Follow

This feature allows you to send an Emergency Alarm with Voice to Follow to a group of radios. Your radio microphone is automatically activated, allowing you to communicate with the group of radios without pressing the **PTT** button. This activated microphone state is also known as *hot mic*.



**NOTICE:**

Some accessories may not support *hot mic*. Check with your dealer or system administrator for more information.

Follow the procedure to send Emergency Alarms with voice to follow on your radio.

- 1 Press the programmed **Emergency On** button or the **Emergency** footswitch.

The green LED lights up.

- 
- 2 Once the Emergency tone sounds, speak clearly into the microphone.

The radio automatically stops transmitting when:

- The cycling duration between *hot mic* and receiving calls expires, if Emergency Cycle Mode is enabled.
- The *hot mic* duration expires, if Emergency Cycle Mode is disabled.

The red LED blinks. The radio remains in Emergency mode.

---

4.9.15.4

## Receiving Emergency Alarms

The receiving radio can only support a single Emergency Alarm at a time. If initiated, a second Emergency Alarm will override the first alarm. Follow the procedure to receive and view Emergency Alarms on your radio.

When you receive an Emergency Alarm:

- A tone sounds.
- The red LED blinks.



**NOTICE:**

Your radio automatically acknowledges the Emergency Alarm (if enabled).

You can silence the tone. Do one of the following:

- Press the **PTT** button to call the group of radios which received the Emergency Alarm.
- Press any programmable button.

- Exit Emergency mode.

#### 4.9.15.5

### Responding to Emergency Alarms with Call

Follow the procedure to respond to Emergency Alarms with Call on your radio.

When you receive an Emergency Call:

- The Emergency Call Tone sounds if the Emergency Call Indication and Emergency Call Decode Tone is enabled. The Emergency Call Tone will not sound if only the Emergency Call Indication is enabled.
- Your radio unmutes and the incoming call sounds through the speaker.

- 1 If the Channel Free Indication feature is enabled, you hear a short alert tone the moment the transmitting radio releases the **PTT** button, indicating the channel is free for you to respond. Press the **PTT** button to respond to the call.

The green LED lights up.

---

- 2 Wait for the Talk Permit Tone to end and speak clearly into the microphone if enabled.
- 

- 3 Release the **PTT** button to listen.

When the emergency initiating radio responds:

- The red LED blinks.
- 

#### 4.9.15.6

### Exiting Emergency Mode

Press the programmed **Emergency Off** button.

---

Your radio shows the following indications:

- The tone ceased.
- The red LED extinguished.

#### 4.9.16

### Status Message

This feature allows the user to send status messages to other radios.

The Quick Status list is configured by using CPS-RM and comprises up to a maximum of 99 statuses.

The maximum length for each status message is 16 characters.

The Text-to-Speech feature if enabled, allows the radio to audibly indicate the status messages that are received.



**NOTICE:**

Text-to-Speech is configured using CPS. Check with your dealer or system administrator to determine how your radio has been programmed.

### 4.9.16.1

## Sending Status Messages

Follow the procedure below to send a status message.

Press the programmed **One Touch Access** button.

If successful:

- A positive indicator tone sounds.
- The LED turns off.

If unsuccessful:

- A negative indicator tone sounds.

- The LED turns off.

### 4.9.17

## Text Messaging

Your radio is able to receive data, for example a text message, from another radio or a text message application.

There are two types of text messages, Digital Mobile Radio (DMR) Short Text Message and text message. The maximum length of a DMR Short Text Message is 23 characters. The maximum length of a text message is 280 characters, including the subject line. The subject line only appears when you receive messages from e-mail applications.



**NOTICE:**

The maximum character length is only applicable for models with the latest software and hardware. For radio models with older software and hardware, the maximum length of a text message is 140 characters. Contact your dealer for more information.

## 4.9.17.1

## Quick Text Messages

Your radio supports Quick Text messages as programmed by your dealer.

## 4.9.17.1.1

### Sending Quick Text Messages

Follow the procedure to send predefined Quick Text messages on your radio to a predefined alias.

**1** Press the programmed **One Touch Access** button.

---

**2** Wait for acknowledgment.

If successful:

- The green LED lights up.
- A positive indicator tone sounds.

If unsuccessful:

- A negative indicator tone sounds.
- 

## 4.9.18

## Privacy

This feature helps to prevent eavesdropping by unauthorized users on a channel by the use of a software-based scrambling solution. The signaling and user identification portions of a transmission are not scrambled.

Your radio must have privacy enabled on the channel to send a privacy-enabled transmission, although this is not a necessary requirement for receiving a transmission. While on a privacy-enabled channel, the radio is still able to receive clear or unscrambled transmissions.

Your radio only supports Enhanced Privacy. To unscramble a privacy-enabled call or data transmission, your radio must be programmed to have the same Key Value and Key ID for Enhanced Privacy as the transmitting radio.

If your radio receives a scrambled call that is of a different Key Value and Key ID, you hear nothing at all for Enhanced Privacy.

On a privacy-enabled channel, your radio is able to receive clear or unscrambled calls, depending on how your radio is programmed. In addition, your radio may play a warning tone or not, depending on how it is programmed.



### NOTICE:

This feature is not applicable in Citizens Band channels that are in the same frequency.

The green LED lights up when the radio is transmitting, and blinks rapidly when the radio is receiving an ongoing privacy-enabled transmission.



**NOTICE:**

Some radio models may not offer this Privacy feature, or may have a different configuration. Check with your dealer or system administrator for more information.

### 4.9.18.1

## Turning Privacy On or Off

Follow the procedure to turn privacy on or off on your radio.

---

Press the programmed **Privacy** button.

### 4.9.19

## Stun/Revive

This feature allows you to enable or disable any radio in the system. For example, the dealer or system administrator may want to disable a stolen radio to prevent unauthorized

users from using it, and enable the radio when it is recovered.

Once a radio is disabled, the radio sounds a negative indicator tone.

When a radio is stunned, the radio cannot request nor receive any user initiated services on the system that performed the Stun procedure. However, the radio can switch to another system. The radio continues to send GNSS location reports and can be monitored remotely when it was stunned.



**NOTICE:**

The dealer or system administrator may permanently disable a radio. See [Radio Kill on page 70](#) for more information.

### 4.9.20

## Radio Kill

This feature is an enhanced security measure to restrict unauthorized access to a radio.

Radio Kill causes a radio to be rendered inoperable. For example, the dealer may want to kill a stolen or misplaced radio to prevent unauthorized usage.

**NOTICE:**

A killed radio can only be revived at a Motorola Solutions service depot. Contact your dealer for more information.

## 4.9.21

## Lone Worker

This feature prompts an emergency to be raised if there is no user activity, such as any radio button press or activation of the channel selector, for a predefined time.

Following no user activity for a programmed duration, the radio pre-warns you using an audio indicator once the inactivity timer expires.

If there is still no acknowledgment by you before the predefined reminder timer expires, the radio initiates an emergency condition as programmed by the dealer.

## 4.9.22

## Password Lock

You can set a password to restrict access to your radio. Each time you turn on your radio, you are asked to enter the password.

Your radio supports a 4-digit password input.

Your radio is unable to receive calls in locked state.

## 4.9.22.1

## Accessing the Radio by Using Password

Turn on your radio.

- 1 Enter the four-digit password.
  - a To enter the first digit of the password, use the **Channel Selector Knob**.
  - b To move to the next digit, press and hold the **Channel Selector Knob**.
  - c Enter the remaining digit of the password in the same manner.

**NOTICE:**

The use of **Emergency** footswitch cancels password input to access the radio.

- 
- 2 Your radio automatically checks the validity of the password when you enter the last digit of the password.
- 

If you enter the password correctly, the radio powers up.

If you enter the wrong password after the first and second attempt, your radio shows the following indications:

- A continuous tone sounds.

Repeat [step 1](#).

If you enter the wrong password after the third attempt, your radio shows the following indications:

- A tone sounds.
- The yellow LED double blinks.
- Your radio enters into locked state for 15 minutes.

Wait for the 15-minute locked state timer to end and then repeat [step 1](#).



**NOTICE:**

If you turn off and turn your radio on again, the 15-minute timer restarts.

### 4.9.22.2

## Unlocking Radios in Locked State

Your radio is unable to receive calls in locked state. Follow the procedure to unlock your radio in locked state.

Do one of the following:

- If the radio is powered on, wait for 15 minutes and then repeat the steps in [Accessing the Radio by Using Password on page 71](#) to access the radio.
- If the radio is powered off, power up the radio. Your radio restarts the 15-minute timer for locked state. A tone sounds. The yellow LED double blinks.

Wait for 15 minutes and then repeat the steps in [Accessing the Radio by Using Password on page 71](#) to access the radio.

### 4.9.23

## Over-the-Air Programming

Your dealer can remotely update your radio by using Over-the-Air Programming (OTAP) without physical connection. Additionally, some settings can also be configured by using OTAP.

When your radio undergoes OTAP, the green LED blinks.

When your radio receives high volume data:

- The channel becomes busy.
- A negative tone sounds if you press the **PTT** button.



**NOTICE:**

Once the programming is complete, a tone sounds, and your radio restarts (powers off and on again).

## 4.9.24

## Wi-Fi Operation

This feature allows you to set up and connect to a Wi-Fi network. Wi-Fi supports updates for radio firmware, codeplug, and resources such as language packs and voice announcement.

**NOTICE:**

This feature is applicable to XPR 5350e/XPR 5380e only.

Wi-Fi® is a registered trademark of Wi-Fi Alliance®.

Your radio supports WEP/WPA/WPA2-Personal and WPA/WPA2-Enterprise Wi-Fi networks.

**WEP/WPA/WPA2-Personal Wi-Fi network**

Uses pre-shared key (password) based authentication.

Pre-shared key can be entered by using the menu or CPS/RM.

**WPA/WPA2-Enterprise Wi-Fi network**

Uses certificate-based authentication.

Your radio must be pre-configured with a certificate.

**NOTICE:**

Check with your dealer or system administrator to connect to WPA/WPA2-Enterprise Wi-Fi network.

The programmed **Wi-Fi On or Off** button is assigned by default. Check with your dealer or system administrator to determine how your radio has been programmed.

Voice Announcements for the programmed **Wi-Fi On or Off** button can be customized through CPS according to user requirements. Check with your dealer or system administrator for more information.

## 4.9.24.1

### Turning Wi-Fi On or Off

Press the programmed **Wi-Fi On or Off** button. Voice Announcement sounds Turning On Wi-Fi or Turning Off Wi-Fi.

---

## 4.9.24.2

## Connecting to a Network Access Point

When you turn on Wi-Fi, the radio scans and connects to a network access point.

**NOTICE:**

The programmed **Wi-Fi Status Query** button is assigned by your dealer or system administrator. Voice Announcements for the programmed **Wi-Fi Status Query** button can be customized according to user requirements by using CPS. Check with your dealer or system administrator to determine how your radio has been programmed.

The WPA-Enterprise Wi-Fi network access points are pre-configured. Check with your dealer or system administrator to determine how your radio has been programmed.

Press the programmed **Wi-Fi Status Query** button for the connection status using Voice Announcement.

Voice Announcement sounds when Wi-Fi is Off, Wi-Fi is On but No Connection, or Wi-Fi is On with Connection.

## 4.9.25

## Dynamic Group Number Assignment (DGNA)

Dynamic Group Number Assignment (DGNA) is a feature which allows the console to assign and remove a new talkgroup from your radio over the air.

When the console assigns DGNA to your radio, your radio is in DGNA mode:

- A tone sounds.

When the console removes DGNA from your radio, your radio returns to the previous talkgroup:

- A tone sounds.

Depending on how your radio is programmed, you can view, edit, and listen to the original scan lists channels and the non-DGNA talkgroups.

When your radio is in DGNA mode, pressing the PTT button allows you to communicate only with the current DGNA talkgroup. To communicate with the previous non-DGNA talkgroup, program the **One Touch Access** button. See [Making Non-DGNA Calls on page 75](#).

**NOTICE:**

Check with your dealer or system administrator to determine how your radio has been programmed.

## 4.9.25.1

## Making DGNA Calls

When your radio is in DGNA mode, press the **PTT** button to make the call.

- A DGNA tone sounds.

**NOTICE:**

If your radio is not in DGNA mode and you press the **One Touch Access** button, your radio sounds a tone, indicating error.

## 4.9.25.2

## Making Non-DGNA Calls

- 1 Press the programmed **One Touch Access** button.
  - A positive tone sounds.
  - Voice Announcement sounds One Touch Replaced Call.

**NOTICE:**

If your radio is not in DGNA mode and you press the **One Touch Access** button, your radio sounds a negative tone, indicating error.

- 
- 2 Press **PTT** button before a negative tone sounds.

**NOTICE:**

A PTT press after the tone makes call to the DGNA talkgroup.

## 4.9.25.3

## Receiving and Responding to DGNA Calls

When you receive a DGNA call:

- A DGNA tone sounds.
- Your radio unmutes and the incoming call sounds through the speaker.

- 1 Press the **PTT** button to respond to the call.

- 2 Release the **PTT** button to listen.
-

## 4.10

# Utilities

This chapter explains the operations of the utility functions available in your radio.

### 4.10.1

## Power Levels

You can customize the power setting to high or low for each channel.

### High

This enables communication with radios located at a considerable distance from you.

### Low

This enables communication with radios in closer proximity.

#### 4.10.1.1

## Setting Power Levels

Follow the procedure to set the power levels on your radio.

Press the programmed **Power Level** button.

If successful:

- The Positive Indicator Tone sounds.
- Radio transmits at low power.

If unsuccessful:

- The Negative Indicator Tone sounds.
  - Radio transmits at high power.
- 

### 4.10.2

## Turning Radio Tones/Alerts On or Off

You can enable and disable all radio tones and alerts, if needed, except for incoming Emergency alert tone . Follow the procedure to turn tones and alerts on or off on your radio.

Press the programmed **All Tones/Alerts** button.

If successful:

- The Positive Indicator Tone sounds.
- All tones and alerts are turned on.

If unsuccessful:

- The Negative Indicator Tone sounds.
- All tones and alerts are turned off.

---

#### 4.10.3

### Turning Horns/Lights On or Off

Your radio is able to notify you of an incoming call through the horns and lights feature. When activated, an incoming call sounds the horn and turns on the lights of your vehicle. This feature needs to be installed through your radio rear accessory connector by your dealer. Follow the procedure to turn all horns and lights on or off on your radio.

Press the programmed **Horns/Lights** button.

If successful:

- The Positive Indicator Tone sounds.
- Horns and Lights feature is on.

If unsuccessful:

- The Negative Indicator Tone sounds.
  - Horns and Lights feature is off.
- 

#### 4.10.4

### Turning Public Address System On or Off

Follow the procedure to enable or disable the internal public address (PA) system of your radio.

Press the programmed **Public Address** button.

One of the following tone sounds:

If successful:

- The Positive Indicator Tone sounds.
- The Public Address system is turned on.

If unsuccessful:

- The Negative Indicator Tone sounds.
  - The Public Address system is turned off.
- 

#### 4.10.5

### Turning External Public Address System On or Off

Follow the procedure to enable or disable the external public address (PA) system of your radio.

Press the programmed **Ext Public Address** button.

One of the following tone sounds:

If successful:

- The Positive Indicator Tone sounds.
- The external public address system is turned on.

If unsuccessful:

- The Negative Indicator Tone sounds.
  - The external public address system is turned off.
- 

### 4.10.6

## Turning Voice Announcement On or Off

This feature enables the radio to audibly indicate the current zone or channel the user has just assigned, or the programmable button the user has just pressed.

This audio indicator can be customized according to customer requirements. Follow the procedure to turn Voice Announcement on or off on your radio.

Press the programmed **Voice Announcement** button.

If successful:

- The Positive Indicator Tone sounds.
- All tones and alerts are turned on.

If unsuccessful:

- The Negative Indicator Tone sounds.
  - All tones and alerts are turned off.
- 

### 4.10.7

## Turning Option Board On or Off

Option board capabilities within each channel can be assigned to programmable buttons. A channel can support up to 6 option board features. Follow the procedure to turn option board on or off on your radio.

Press the programmed **Option Board** button.

---

## 4.10.8

## Text-to-Speech

The Text-to-Speech feature can only be enabled by your dealer. If Text-to-Speech is enabled, the Voice Announcement feature is automatically disabled. If Voice Announcement is enabled, then the Text-to-Speech feature is automatically disabled.

This audio indicator can be customized per customer requirements.

## 4.10.8.1

### Setting Text-to-Speech

Follow the procedure to set the Text-to-Speech feature.

Press the programmed **Text-to-Speech** button to listen to the received text message.

---

## 4.10.9

## Turning Intelligent Audio On or Off

Your radio automatically adjusts the audio volume to overcome current background noise in the environment, inclusive of both stationary and non-stationary noise sources. This is a receive-only feature and does not affect

transmission audio. Follow the procedure to turn Intelligent Audio on or off on your radio.

Press the programmed **Intelligent Audio** button.

**NOTICE:**

This feature is not applicable during a Bluetooth session.

## 4.10.10

## Turning the Acoustic Feedback Suppressor Feature On or Off

This feature allows you to minimize acoustic feedback in received calls.

Press the programmed **Acoustic Feedback Suppressor** button.

You hear a positive indicator tone, indicating that Acoustic Feedback Suppressor is now enabled.

You hear a negative indicator tone, indicating that the radio is unable to activate Acoustic Feedback Suppressor.

#### 4.10.11

### Turning Trill Enhancement On or Off

You can enable this feature when you are speaking in a language that contains many words with alveolar trill (rolling "R") pronunciations. Follow the procedure to turn Trill Enhancement on or off on your radio.

Press the programmed **Trill Enhancement** button to toggle the feature on or off.

If successful:

- The Positive Indicator Tone sounds.
- All tones and alerts are turned on.

If unsuccessful:

- The Negative Indicator Tone sounds.
  - All tones and alerts are turned off.
- 

#### 4.10.12

### Turning Global Navigation Satellite System On or Off

Global Navigation Satellite System (GNSS) is a satellite navigation system that determines the radio precise location. GNSS includes Global Positioning System (GPS), Global Navigation Satellite System (GLONASS), and BeiDou Navigation Satellite System (BDS).



#### **NOTICE:**

Selected radio models may offer GPS, GLONASS, and BDS. GNSS constellation is configured by using CPS. Check with your dealer or system administrator to determine how your radio has been programmed.

---



## Connect Plus

Connect Plus is a full trunking solution based on DMR technology. Connect Plus uses a dedicated control channel for channel requests and allocations.

### 5.1

## Additional Radio Controls in Connect Plus Mode

This chapter explains the additional radio controls available to the radio user through preprogrammed means such as programmable buttons and assignable radio functions.

### 5.1.1

## Push-To-Talk (PTT) Button

The **PTT** button on the side of the radio serves two basic purposes:

- While a call is in progress, the **PTT** button allows the radio to transmit to other radios in the call.

Press and hold the **PTT** button to talk. Release the **PTT** button to listen.

The microphone is activated when the **PTT** button is pressed.

- While a call is not in progress, the **PTT** button is used to make a new call (see [Making a Radio Call on page 90](#)).

If the Talk Permit Tone is enabled, wait until the short alert tone ends before talking.

### 5.1.2

## Programmable Buttons

Your dealer can program the programmable buttons as shortcuts to radio functions depending on the duration of a button press:

### Short press

Pressing and releasing rapidly.

### Long press

Pressing and holding for the programmed duration.



### NOTICE:

The programmed duration of a button press is applicable for all assignable radio/utility functions or settings. See [Emergency Operation on page 102](#) for more information on the programmed duration of the *Emergency* button.

5.1.2.1

## Assignable Radio Functions

### Bluetooth® Audio Switch

Toggles audio routing between internal radio speaker and external Bluetooth-enabled accessory.

### Bluetooth Connect

Initiates a Bluetooth find-and-connect operation.

### Bluetooth Disconnect

Terminates all existing Bluetooth connections between your radio and any Bluetooth-enabled devices.

### Bluetooth Discoverable

Enables your radio to enter Bluetooth Discoverable Mode.

### Busy Queue Cancellation

Exits the busy mode when a non-Emergency call in the Busy Queue was initiated. Emergency calls, once accepted into the Busy Queue, cannot be cancelled.

### Channel Announcement

Plays zone and channel announcement voice messages for the current channel.

### Emergency On/Off

Depending on the programming, initiates or cancels an emergency.

### Horns/Lights

Toggles horns and lights feature on or off.

### Intelligent Audio

Toggles intelligent audio on or off.

### Mic AGC On/Off

Toggles the internal microphone automatic gain control (AGC) on or off.

### One Touch Access

Directly initiates a predefined Private Call, a Call Alert, a Quick Text message, or Home Revert.

### Phone Exit

Ends a Phone Call.

### Privacy

Toggles privacy on or off.

### Reset Home Channel

Sets a new home channel.

### Ring Alert Type

Provides direct access to the Ring Alert Type Setting.

### Roam Request

Requests to search for a different site.

### Scan

Toggles scan on or off.

**Silence Home Channel Reminder**

Mutes the Home Channel Reminder.

**Site Lock On/Off**

When toggled on, the radio searches the current site only. When toggled off, the radio searches other sites in addition to the current site.

**Voice Announcement On/Off**

Toggles voice announcement on or off.

**Wi-Fi**

Toggles Wi-Fi on or off.

**Zone Toggle**

Allows radio user to toggle between Zone 1 and Zone 2.

## 5.1.2.2

**Assignable Settings or Utility Functions****AF Suppressor**

Toggles the Acoustic Feedback Suppressor feature on or off.

**All Tones/Alerts**

Toggles all tones and alerts on or off.

**Backlight Brightness**

Adjusts the brightness level.

**Channel Up/Down**

Depending on the programming, changes channel to previous or next channel.

**Global Navigation Satellite System (GNSS)**

Toggles the satellite navigation system on or off.

**Power Level**

Toggles transmit power level between high and low.

**Unassigned**

Indicates that the button function has not yet been assigned.

## 5.1.3

**Identifying Status Indicators in Connect Plus Mode**

## 5.1.3.1

**LED Indicator**

The LED indicator shows the operational status of your radio.

<b>Blinking red</b>	Radio is transmitting at low battery condition, receiving an emergency transmission or has failed the self-test upon powering up, or has moved out of range if radio is configured with Auto-Range Transponder System. Mute Mode is enabled.
<b>Rapidly blinking red</b>	Radio is receiving over-the-air file transfer (Option Board firmware file, Network Frequency file or Option Board Codeplug file) or upgrading to a new Option Board firmware file.
<b>Blinking green and yellow</b>	Radio is receiving a Call Alert, received a text message or Scan is enabled and is receiving activity.
<b>Solid yellow</b>	Radio is in Bluetooth Discoverable Mode.

<b>Double blinking yellow</b>	Radio is actively searching for a new site.
<b>Blinking yellow</b>	Radio is receiving a Call Alert or Scan is enabled and is idle (radio will remain muted to any activity).
<b>Solid green</b>	Radio is powering up or transmitting.
<b>Blinking green</b>	Radio is powering up, receiving a call or data.
<b>Double blinking green</b>	Radio is receiving a privacy-enabled call.

**NOTICE:**

Upon a **PTT** button press, if the radio is programmed for polite operation, the radio automatically determines whether a transmission is permitted via a Talk Permit or a Talk Denial tone.



5.1.3.2

### Indicator Tones

The following are the tones that sound through the radio speaker.

High pitched tone  Low pitched tone

Indicator tones provide you with audible indications of the status after an action to perform a task is taken.

	Positive Indicator Tone
	Negative Indicator Tone

5.1.3.3

### Alert Tones

Alert tones provide you with audible indications of the status, or response to data received on the radio.

<b>Continuous Tone</b> 	A monotone sound. Sounds continuously until termination.
--	---

#### Periodic Tone



Sounds periodically depending on the duration set by the radio. Tone starts, stops, and repeats itself.

#### Repetitive Tone



A single tone that repeats itself until it is terminated by the user.

#### Momentary Tone



Sounds only once for a short period of time defined by the radio.

5.1.4

## Switching Between Connect Plus and Non-Connect Plus Modes

To switch to a non-Connect Plus mode, you must change to another zone, if programmed by your dealer or system administrator. Check with your dealer or system administrator to see if your radio has been programmed with non-Connect Plus zones, and what features are available while operating in non-Connect Plus zones.

## 5.2

# Making and Receiving Calls in Connect Plus Mode

This section explains general radio operations and call features that are available in your radio.

### 5.2.1

## Selecting a Site

A site provides coverage for a specific area. A Connect Plus site has a site controller and a maximum of 15 repeaters. In a multi-site network, the Connect Plus radio will automatically search for a new site when the signal level from the current site drops to an unacceptable level.

#### 5.2.1.1

### Roam Request

A Roam Request tells the radio to search for a different site, even if the signal from the current site is acceptable.

If there are no sites available:

- The radio continues to search through the list of sites.

- The radio will return to the previous site, if the previous site is still available.



#### **NOTICE:**

This is programmed by your dealer.

Press the programmed **Roam Request** button.

You hear a tone, indicating the radio has switched to a new site.

---

#### 5.2.1.2

### Site Lock On/Off

When toggled on, the radio searches the current site only. When toggled off, the radio searches other sites in addition to the current site.

Press the programmed **Site Lock** button.

If the **Site Lock** function is toggled on:

- You hear a positive indicator tone, indicating the radio has locked to the current site.

If the **Site Lock** function is toggled off:

- You hear a negative indicator tone, indicating the radio is unlocked.
- 

### 5.2.2

## Selecting a Zone

The radio can be programmed with a maximum of 16 Connect Plus Zones and each Connect Plus zone contains a maximum of 16 assignable positions on the Channel Selector Knob.

Each assignable knob position can be used to start one of the following voice call types:

- Group Call
- Multi-group Call
- Site All Call
- Private Call

---

Press the programmed **Zone Toggle** button.

---

### 5.2.3

## Using Multiple Networks

If your radio has been programmed to use multiple Connect Plus networks, you can select a different network by switching to the Connect Plus zone that is assigned to the desired network. These network-to-zone assignments are configured by your dealer through radio programming.

### 5.2.4

## Selecting a Call Type

Use the Channel Selector Knob to select a call type. This can be a Group Call, Multi-group Call, Site All Call or Private Call, depending on how your radio is programmed. If you change the Channel Selector Knob to a different position (that has a call type assigned to it), this causes the radio to re-register with the Connect Plus site. The radio registers with the Registration Group ID that has been programmed for the new Channel Selector Knob position call type.

If you select a position that has no call type assigned to it, your radio sounds a continuous tone. Your radio does not operate when selected to an unprogrammed channel, use

the Channel Selector Knob to select a programmed channel instead.

Once the required zone is set (if you have multiple zones in your radio), turn the programmed Channel Selector Knob to select the call type.

---

### 5.2.5

## Receiving and Responding to a Radio Call

Once the channel, subscriber ID or call type is set, you can proceed to receive and respond to calls.

The LED lights up solid green while the radio is transmitting and blinks green when the radio is receiving.



#### **NOTICE:**

The LED lights up solid green while the radio is transmitting and blinks green rapidly when the radio is receiving a privacy-enabled call. To unscramble a privacy-enabled call, your radio must have the same Privacy Key, OR the same Key Value and Key ID (programmed by your dealer), as the transmitting radio (the radio you are receiving the call from).

See [Privacy on page 107](#) for more information.

### 5.2.5.1

## Receiving and Responding to a Group Call

To receive a call from a group of users, your radio must be configured as part of that group.

The LED blinks green. Your radio unmutes and the incoming call sounds through the radio speaker.

- 1 Hold the microphone 1 to 2 inches (2.5 to 5.0 cm) from your mouth.

The LED lights up solid green.

---

- 2 Wait for one of the Talk Permit Tone to finish (if enabled), and speak clearly into the microphone.
- 

- 3 Release the **PTT** button to listen.

If there is no voice activity for a predetermined period of time, the call ends.

---



#### **NOTICE:**

See [Making a Group Call on page 91](#) for details on making a Group Call.



### 5.2.5.2

## Receiving and Responding to a Private Call

A Private Call is a call from an individual radio to another individual radio.

When you receive a Private Call, the LED blinks green. Your radio unmutes and the incoming call sounds through the speaker of the radio.

- 1 Hold the microphone 1 to 2 inches (2.5 to 5.0 cm) from your mouth.

---

- 2 Press the **PTT** button to respond to the call.  
The LED lights up solid green.

---

- 3 Wait for the Talk Permit Tone to finish (if enabled), and speak clearly into the microphone.

---

- 4 Release the **PTT** button to listen.

---

If there is no voice activity for a predetermined period of time, the call ends.

See [Making a Private Call on page 91](#) for details on making a Private Call.

### 5.2.5.3

## Receiving a Site All Call

A Site All Call is a call from an individual radio to every radio on the site. It is used to make important announcements requiring the user's full attention.

When you receive an Site All Call, a tone sounds and the LED blinks green.

Your radio unmutes and the incoming call sounds through the radio speaker.

A Site All Call does not wait for a predetermined period of time before ending.

You cannot respond to a Site All Call.



### **NOTICE:**

The radio stops receiving the Site All Call if you switch to a different channel while receiving the call. During a Site All Call, you will not be able to use any programmed button functions until the call ends.

#### 5.2.5.4

### Receiving an Inbound Private Phone Call

When you receive an Inbound Private Phone Call, the LED blinks green. The radio unmutes and the incoming private phone call sounds through the radio's speaker.

- 1 Press and hold the **PTT** button to answer and talk. Release the **PTT** button to listen.
- 

- 2 Press preprogrammed **Phone Exit** button to end the call.

A short feedback tone sounds.

---

#### 5.2.5.5

### Receiving an Inbound Phone Talkgroup Call

When you receive an Inbound Phone Talkgroup Call, the LED blinks green. The radio unmutes and the incoming group call sounds through the radio's speaker.

Press the **PTT** button to talk and release it to listen.

---

#### 5.2.5.6

### Inbound Phone Multi-Group Call

When you receive an Inbound Phone Multi-Group Call, the LED blinks green. The radio unmutes and the incoming multi-group call sounds through the radio speaker.

#### 5.2.6

### Making a Radio Call

After selecting your channel, you can select a subscriber alias or ID, or group alias or ID by using:

- The Channel Selector Knob.
- A programmed **One Touch Access** button – The One Touch Access feature allows you to make a Private Call to a predefined ID easily. This feature can be assigned to a short or long programmable button press. You can only have one ID assigned to a **One Touch Access** button. Your radio can have multiple **One Touch Access** buttons programmed.

**NOTICE:**

Your radio must have the Privacy feature enabled on the channel to send a privacy-enabled transmission. Only target radios with the same Key Value and Key ID as your radio will be able to unscramble the transmission.

See [Privacy on page 107](#) for more information.

## 5.2.6.1

## Making a Call

This feature allows the radio users to make different call types : Group Call, Private Call, Site All Call, Multi-group Call.

## 5.2.6.1.1

### Making a Group Call

To make a call to a group of users, your radio must be configured as part of that group.

- 1 Select the channel with the active group alias or ID. See [Selecting a Call Type on page 87](#).
- 2 Hold the microphone 1 to 2 inches (2.5 to 5.0 cm) from your mouth.

- 3 Press the **PTT** button to make the call.  
The LED lights up solid green.

- 4 Wait for the Talk Permit Tone to finish (if enabled), and speak clearly into the microphone.

- 5 Release the **PTT** button to listen.

When the target radio responds, the LED blinks green.

If there is no voice activity for a predetermined period of time, the call ends.

## 5.2.6.1.2

### Making a Private Call

While you can receive and/or respond to a Private Call initiated by an authorized individual radio, your radio must be programmed for you to initiate a Private Call.

You will hear a negative indicator tone, when you make a Private Call using the **One Touch Access** button, or the Channel Selector Knob, if this feature is not enabled.

- 1 Do one of the following.

- Select the channel with the active subscriber alias or ID. See [Selecting a Call Type on page 87](#).
- Press the programmed **One Touch Access** button.

---

**2** Hold the microphone 1 to 2 inches (2.5 to 5.0 cm) from your mouth.

---

**3** Press the **PTT** button to make the call.  
The LED lights up solid green.

---

**4** Wait for the Talk Permit Tone to finish (if enabled), and speak clearly into the microphone.

---

**5** Release the **PTT** button to listen.

When the target radio responds, the LED blinks green.

If there is no voice activity for a predetermined period of time, the call ends. You hear a short tone.

---

## Making a Site All Call

This feature allows you to transmit to all users on the site that are currently not engaged in another call. Your radio must be programmed to allow you to use this feature.

Users on the channel/site cannot respond to an Site All Call.

---

**1** Select the channel with the active Site All Call group alias. See [Selecting a Call Type on page 87](#).

---

**2** Hold the microphone 1 to 2 inches (2.5 to 5.0 cm) from your mouth.

---

**3** Press the **PTT** button to make the call.  
The LED lights up solid green.

---

**4** Wait for the Talk Permit Tone to finish (if enabled), and speak clearly into the microphone.

---

## 5.2.6.1.4

## Making a Multi-group Call

This feature allows you to transmit to all users on multiple groups. Your radio must be programmed to allow you to use this feature.

**NOTICE:**

Users on the groups cannot respond to a Multi-group Call.

- 1 Turn the Channel Selector Knob to select the Multi-group alias or ID.
- 

- 2 Press the **PTT** button to make the call.

The LED lights up solid green.

Wait for the Talk Permit Tone to finish (if enabled) and speak clearly into the microphone.

---

The One Touch Call feature allows you to easily make a Private Call to a pre-defined Private Call alias or ID. This feature can be assigned to a short or long programmable button press.

You can **ONLY** have one alias or ID assigned to a One Touch Call button. Your radio can have multiple One Touch Call buttons programmed.

- 1 Press the programmed **One Touch Call** button to make a Private Call to the pre-defined Private Call alias or ID.
- 

- 2 Hold the microphone 1 to 2 inches (2.5 to 5.0 cm) from your mouth.
- 

- 3 Press the **PTT** button to make the call.  
The LED lights up solid green.
- 

- 4 Wait for the Talk Permit Tone to finish (if enabled) and speak clearly into the microphone.
- 

- 5 Release the **PTT** button to listen.

When the target radio responds, the LED blinks green.

## 5.2.6.2

## Making a Private Call with a One Touch Call Button

If there is no voice activity for a predetermined period of time, the call ends.

---

### 5.3

## Advanced Features in Connect Plus Mode

This chapter explains the operations of the features available in your radio.

### 5.3.1

## Home Channel Reminder

This feature provides a reminder when the radio is not set to the home channel for a period of time.

If this feature is enabled by using the CPS, the Home Channel Reminder tone and announcement sound periodically when the radio is not set to the home channel for a period of time.

You can respond to the reminder by performing one of the following actions:

- Return to the home channel.

- Mute the reminder temporarily by using the programmable button.
- Set a new home channel by using the programmable button.

### 5.3.2

## Auto Fallback

Auto Fallback is a system feature that allows you to continue to make and receive non-emergency calls on the selected Group Contact, if certain types of failures occur in the Connect Plus system.

If one of these failures occurs, your radio attempts to roam to a different Connect Plus site. This search process may result in your radio finding an operable Connect Plus site, or it may result in your radio finding a Fallback Channel (if your radio is enabled for Auto Fallback).

A Fallback Channel is a repeater that is normally part of an operable Connect Plus site, but cannot communicate with either the site controller or Connect Plus network at that moment. In Fallback mode, the repeater operates as a single digital repeater. Auto Fallback Mode supports non-emergency Group Calls only. No other call types are supported in Fallback Mode.

### 5.3.2.1

## Indications of Auto Fallback Mode

When your radio is using a Fallback channel, you hear the intermittent Fallback Tone approximately once every 15 seconds (except while transmitting). Your radio only permits PTT on the selected Group Contact (Group Call, Multigroup Call, or Site All Call). It does not allow you to make other types of calls.

### 5.3.2.2

## Making/Receiving Calls in Fallback Mode



### NOTICE:

Calls are heard only by radios that are monitoring the same Fallback channel and selected to the same Group. Calls are not networked to other sites or other repeaters.

Emergency voice calls or Emergency Alerts are not available in Fallback mode. If you press the emergency button in Fallback mode, the radio provides an invalid key press tone.

Private (radio to radio) and Phone calls are not available in Fallback mode. If you attempt a call to a private contact, you will receive a denial tone. At this point you should select a desired group contact. Other non-supported calls include Remote Monitor, Call Alert, Radio Check, Radio Enable, Radio Disable, Text messaging, Location Updates, and packet data calls.

Enhanced Traffic Channel Access (ETCA) is not supported in Auto Fallback mode. If two or more radio users press **PTT** at the same time (or at almost the same time), it is possible that both radios transmit until **PTT** is released. In this event, it is

possible that none of the transmissions will be understood by receiving radios.

Making calls in Fallback mode is similar to normal functioning. Simply select the group contact you wish to use (using the radio's normal channel selection method), and then press the **PTT** to start your call. It is possible that the channel may be in use already by another group. If the channel is in use, you receive a busy tone. You may select Group, Multi-group or Site All Call contacts using your radio's normal channel selection method. While the radio is operating on the Fallback Channel, the Multigroup operates just like other Groups. It is only heard by radios that are currently selected to the same Multi-group.

### 5.3.2.3

## Returning to Normal Operation

If the site returns to normal trunking operation while you are in range of your Fallback repeater, your radio automatically exits Auto Fallback mode. You hear a registration "beep" when the radio successfully registers. If you are in the range of an operable site (that is not in Fallback mode), you may press the Roam Request button (if programmed for your radio) to force your radio to search for and register on an available site. If no other site is available, your radio returns to Auto Fallback mode after searching is complete.

If you drive out of coverage of your Fallback repeater, your radio enters Search mode.

### 5.3.3

## Scan

This feature allows your radio to monitor and join calls for groups defined in a pre-programmed scan list. When scan is enabled, the LED blinks yellow when idle.

### 5.3.3.1

## Starting and Stopping Scan



### NOTICE:

This procedure turns the Scan feature On or Off for all Connect Plus zones with the same Network ID as your currently selected zone.

You can start and stop scanning by pressing the programmed **Scan** button.

- A tone sounds indicating that Scan has been turned on or off.
- When Scan is enabled, the tone's pitch increases.
- When Scan is disabled, the tone's pitch decreases.



## 5.3.3.2

## Responding to a Transmission During a Scan

During scanning, your radio stops on a group where activity is detected. The radio continuously listens for any member in the scan list when idle on the control channel.

1 Hold the microphone 1 to 2 inches (2.5 to 5.0 cm) from your mouth.

---

2 Press the **PTT** button during hang time.  
The LED lights up solid green.

---

3 Wait for the Talk Permit Tone to finish (if enabled), and speak clearly into the microphone.

---

4 Release the **PTT** button to listen.  
If you do not respond within the hang time, the radio returns to scanning other groups.

---

## Turning Scan On or Off

**NOTICE:**

This procedure turns the Scan feature On or Off for all zones with the same Network ID as your currently selected zone.

When Scan is on and you are not participating in a call, the LED blinks green and yellow.

The procedure for turning Scan on or off depends on how your radio is programmed. If programmed with a Scan On/Off button, use the button to toggle the feature on or off.

- A tone sounds indicating that Scan has been turned on or off.
- When Scan is enabled, the tone's pitch increases.

## 5.3.4

- When Scan is disabled, the tone's pitch decreases.

### 5.3.5

## Understanding Scan Operation



### NOTICE:

If you scan into a call for a group that is not assigned to a channel position in the currently selected zone and you miss the call's Hang Time, switch to the proper zone and then select the group's channel position to talk back to that group.

There are some circumstances in which you can miss calls for groups that are in your scan list. When you miss a call for one of the following reasons, this does not indicate a problem with your radio. This is a normal scan operation for Connect Plus.

- Scan feature is not turned on (check for LED blinking yellow).
- You are participating in a call already.
- No member of the scanned group is registered at your site (Multisite systems only).

### 5.3.6

## Scan Talkback

If your radio scans into a call from the selectable group scan list, and if the **PTT** button is pressed during the scanned call, the operation of the radio depends on whether Scan Talkback was enabled or disabled during radio programming.

### Scan Talkback Disabled

The radio leaves the scanned call and attempts to transmit on the contact for the currently selected channel position. After the Call Hang Time on the currently selected contact expires, the radio returns to the home channel and starts the Scan Hang Time Timer. The radio resumes group scan after its Scan Hang Time Timer expires.

### Scan Talkback Enabled

If the **PTT** button is pressed during the Group Hang Time of the scanned call, the radio attempts to transmit to the scanned group.

**NOTICE:**

If you scan into a call for a group that is not assigned to a channel position in the currently selected zone and you miss the Hang Time of the call, switch to the proper zone and then select the channel position of the group to talk back to that group.

**5.3.7**

## Editing Priority for a Talkgroup

The Priority Monitor feature allows the radio to automatically receive transmission from the talkgroup with higher priority when it is in another call. A tone sounds when the radio switches to the call with higher priority. The MOTOTRBO Connect Plus Option Board CPS can configure two levels of priority for the talkgroups: P1 and P2. P1 has higher priority than P2.

**NOTICE:**

If Default Emergency Revert Group ID is configured in MOTOTRBO Connect Plus Option Board CPS, there are three levels of priority for talkgroups: P0, P1, and P2. P0 is the permanent Emergency Revert Group ID and the highest priority. Check with your dealer or system administrator for more information.

**5.3.8**

## Call Indicator Settings

This feature allows the radio users to configure call or text message ringing tones.

**5.3.8.1**

### Escalating Alarm Tone Volume

You can program your radio to continually alert you when a radio call remains unanswered. This is done by

automatically increasing the alarm tone volume over time. This feature is known as Escalert.

### 5.3.9

## Call Alert Operation

Call Alert paging enables you to alert a specific radio user to call you back when they are able to do so.

This feature is accessible by using a programmed **One Touch Access** button.

### 5.3.9.1

## Responding to Call Alerts

When you receive a Call Alert:

- A repetitive tone sounds.
- The yellow LED blinks.

Press the **PTT** button within 4 seconds of receiving a Call Alert page to respond with a Private Call.

---

### 5.3.9.2

## Making a Call Alert with the One Touch Access Button

Press the programmed **One Touch Access** button to make a Call Alert to the predefined alias.

The LED lights up solid green when your radio is sending the Call Alert.

If the Call Alert acknowledgement is received, a positive indicator tone sounds.

If the Call Alert acknowledgement is not received, a negative indicator tone sounds.

### 5.3.10

## Mute Mode

Mute Mode provides an option to silence all audio indicators on your radio.

When Mute Mode is initiated, all audio indicators are muted except higher priority features such as emergency operations.

When Mute Mode is exited, your radio resumes playing ongoing tones and audio transmissions.

**IMPORTANT:**

You can only enable either Face Down or Man Down one at a time. Both features cannot be enabled together.

## 5.3.10.1

## Turning On Mute Mode

Follow the procedure to turn on Mute Mode.

Access this feature by using the programmed **Mute Mode** button.

---

The following occurs when Mute mode is enabled:

- Positive Indicator Tone sounds.
- The red LED light starts blinking and remains blinking until Mute Mode is exited.
- Radio is muted.
- Mute Mode Timer begins counting down the duration that is configured.

## 5.3.10.2

## Exiting Mute Mode

This feature can be exited automatically once the Mute Mode Timer expires.

Do one of the following to exit Mute mode manually:

- Press the programmed **Mute Mode** button.
  - Press the **PTT** button on any entry.
- 

The following occurs when Mute mode is disabled:

- Negative Indicator Tone sounds.
- The blinking red LED turns off.
- Your radio unmutes and speaker state is restored.
- If the timer has not expired, Mute mode timer is stopped.

**NOTICE:**

Mute Mode is also exited if the user transmits voice or switches to an unprogrammed channel.

## 5.3.11

## Emergency Operation

**NOTICE:**

If your radio is programmed for Silent or Silent with Voice emergency initiation, in most cases it automatically exits silent operation after the Emergency Call or Emergency Alert is finished. The exception to this rule is when Emergency Alert is the configured Emergency Mode and Silent is the configured Emergency Type. If your radio is programmed in this manner, the silent operation continues until you cancel silent operation by pressing **PTT** or the button configured for Emergency Off.

Emergency voice calls and Emergency Alerts are not supported when operating in Connect Plus Auto Fallback mode. For more information see the [Auto Fallback on page 94](#).

An Emergency Alert is used to indicate a critical situation. You can initiate an Emergency at any time, in any state, even when there is activity on the current channel. Pressing the **Emergency** button initiates the programmed Emergency mode. The programmed Emergency mode may also be initiated by triggering the optional Man Down

feature. The Emergency feature may be disabled in your radio.

Your dealer can set the duration of a button press for the programmed **Emergency** button, except for long press, which is similar with all other buttons:

**Short press**

Between 0.05 seconds and 0.75 seconds.

**Long press**

Between 1.00 second and 3.75 seconds.

The **Emergency** button is assigned with the Emergency On/Off feature. Check with your dealer for the assigned operation of the **Emergency** button.

- If the short press for the **Emergency** button is assigned to turn on the Emergency mode, then the long press for the **Emergency** button is assigned to exit the Emergency mode.
- If the long press for the **Emergency** button is assigned to turn on the Emergency mode, then the short press for the **Emergency** button is assigned to exit the Emergency mode.

When your radio is selected to a Connect Plus zone, it supports three Emergency modes:

**Emergency Call**

You must press the **PTT** button to talk on the assigned emergency time slot.

**Emergency Call with Voice to Follow**

For the first transmission on the assigned emergency time slot, the microphone is automatically unmuted and you may talk without pressing the **PTT** button. The microphone stays “hot” in this fashion for a time period programmed into the radio. For subsequent transmissions in the same Emergency call, you must press the **PTT** button.

**Emergency Alert**

An Emergency Alert is not a voice call. It is an emergency notification that is sent to radios that are configured to receive these alerts. The radio sends an emergency alert by using the control channel of the currently registered site. The Emergency Alert is received by radios in the Connect Plus network that are programmed to receive them (no matter which network site they are registered to).

Only one of the Emergency Modes can be assigned to the Emergency button per zone. In addition, each Emergency mode has the following types:

**Regular**

Radio initiates an Emergency and shows audio and/or visual indicators.

**Silent**

Radio initiates an Emergency without any audio or visual indicators. The radio suppresses all audio or visual indications of the Emergency until you press the **PTT** button to start a voice transmission.

**Silent with Voice**

The same as Silent operation, except that the radio also unmutes for some voice transmissions.

**5.3.11.1****Responding to an Emergency Call**

The radio does not show that it is receiving an Emergency call. Respond the same way as you would to group calls.

**5.3.11.2****Ignore Emergency Revert Call**

This feature enhancement provides an option for your radio to disregard an active Emergency Revert Call.

To enable Ignore Emergency Revert Call, your radio must be configured through the Connect Plus Customer Programming Software (CPCPS).

When the feature is enabled, the radio does not receive any audio on the default Emergency Revert Group ID.

Contact with your dealer for more information.

### 5.3.11.3

## Initiating an Emergency Call



### NOTICE:

If your radio is set to Silent, it does not display any audio or visual indicators during Emergency mode until you press the **PTT** button to initiate a voice transmission.

If your radio is set to Silent with Voice, it does not initially display any audio or visual indicators that the radio is in Emergency mode. However, your radio unmutes for the transmissions of radios responding to your emergency. The emergency indicators only appear once you press the **PTT** button to initiate a voice transmission from your radio.

For both "Silent" and "Silent with Voice" operation, the radio automatically exits silent operation after the Emergency Call is finished.

---

1 Press the programmed **Emergency** button.

2 Press the **PTT** button to initiate a voice transmission on the Emergency group.

When you release the **PTT** button, the Emergency call continues for the time allotted for the Emergency Call Hang Time.

If you press the **PTT** button during this time, the Emergency call continues.

---

### 5.3.11.4

## Initiating an Emergency Call with Voice to Follow

Your radio must be programmed for this type of operation.

When enabled for this operation, when you press the programmed **Emergency** button, and when your radio receives the time slot assignment, the microphone is automatically activated without pressing the **PTT** button. This activated microphone state is also known as "hot mic". The "hot mic" applies to the first voice transmission from your radio during the Emergency call. For subsequent



transmissions in the same Emergency call, you must press the **PTT** button.

- 1 Press the programmed **Emergency** button.
- 2 The microphone remains active for the "hot mic" time specified in your radio codeplug programming.  
During this time, the LED lights up green.
- 3 Press and hold the **PTT** button to talk longer than the programmed duration.

#### 5.3.11.5

### Initiating an Emergency Alert



#### **NOTICE:**

If your radio is programmed for "Silent" or "Silent with Voice", it will not provide any audio or visual indications that it is sending an Emergency Alert. If programmed for "Silent", the silent operation continues indefinitely until you press PTT or the button configured for "Emergency Off". If programmed for "Silent with Voice", the radio automatically cancels silent operation when the site controller broadcasts the Emergency Alert.

Press the orange **Emergency** button.

Once the Emergency Alert is successfully sent and is being broadcast for other radios to hear, a positive indicator tone sounds.

#### 5.3.11.6

### Exiting Emergency Mode



#### **NOTICE:**

If the Emergency call ends due to the expiration of the Emergency Hang Time, but the emergency condition is not over, press the **Emergency** button again to restart the process.

If you initiate an Emergency Alert by pressing the programmed **Emergency** button, your radio automatically exits Emergency mode after receiving a response from the Connect Plus system.

If you initiate an Emergency call by pressing the programmed **Emergency** button, your radio will be assigned a channel automatically when one becomes available. Once your radio has transmitted a message indicating the emergency, you cannot cancel your Emergency call. However, if you pressed the button by accident or the emergency no longer exists, you may wish

to say this over the assigned channel. When you release the **PTT** button, the Emergency call is discontinued after the Emergency Call Hang Time expires.

If your radio was configured for Emergency with Voice to Follow, use the “hot mic” period to explain your error, then press and release the **PTT** button to discontinue the transmission. The Emergency call is discontinued after the Emergency Call Hang Time expires.

### 5.3.12 Text Messaging

Your radio is able to receive data, for example a text message, from another radio or a text message application.

There are two types of text messages, Digital Mobile Radio (DMR) Short Text Message and text message. The maximum length of a DMR Short Text Message is 23 characters. The maximum length of a text message is 280 characters, including the subject line. The subject line only appears when you receive messages from e-mail applications.



#### **NOTICE:**

The maximum character length is only applicable for models with the latest software and hardware. For radio models with older software and hardware, the maximum length of a text message is 140 characters. Contact your dealer for more information.

#### 5.3.12.1

### Sending Quick Text Messages with the One Touch Access Button

To send a predefined Quick Text message to a predefined alias, press the programmed **One Touch Access** button.

If message is successfully sent, your radio shows the following indications:

- A positive tone sounds.
- The green LED illuminates.

If message fails to be sent, your radio shows the following indications:

- A negative tone sounds.
- The display shows `Message Send Failed`.

If the text message fails to send, the radio returns you to the **Resend** option screen.

### 5.3.13

## Privacy

If enabled, this feature helps to prevent eavesdropping by unauthorized users on a channel by the use of a software-based scrambling solution. The signaling and user identification portions of a transmission are not scrambled.

Your radio must have privacy enabled on the current channel selector position to send a privacy-enabled transmission, although this is not a necessary requirement for receiving a transmission. While on a privacy-enabled channel selector position, the radio is still able to receive clear (unscrambled) transmissions.

Your radio supports Enhanced Privacy.

To unscramble a privacy-enabled call transmission, your radio must be programmed to have the same Key Value and Key ID (for Enhanced Privacy) as the transmitting radio.

If your radio receives a scrambled call that is of a different Key Value and Key ID, you hear nothing at all (Enhanced Privacy).

The LED lights up solid green while the radio is transmitting and blinks green rapidly when the radio is receiving an ongoing privacy-enabled transmission.

You can access this feature by performing one of the following actions:

- Press the programmed **Privacy** button to toggle privacy on or off.



### NOTICE:

Some radio models may not offer this Privacy feature. Check with your dealer or system administrator for more information.

### 5.3.13.1

## Making a Privacy-Enabled (Scrambled) Call

Toggle privacy on using the programmed privacy button. Your radio must have the Privacy feature enabled for the currently selected channel position to send a privacy-enabled transmission. When privacy is enabled for the currently selected channel position, all voice transmissions made by your radio will be scrambled. This includes Group Call, Multigroup Call, talk-back during scanned calls, Site All Call, Emergency Call, and Private Call. Only receiving

radios with the same Key Value and Key ID as your radio will be able to unscramble the transmission.

### 5.3.14

## Password Lock Features

If enabled, this feature only allows you access your radio if the correct password is entered upon powering up.

### 5.3.14.1

## Accessing the Radio from Password

- 1 Power up the radio.

The radio sounds a continuous tone.

---

- 2 Enter your current four-digit password by rotating the Volume/Channel Knob to dial the number. Press and hold the Volume/Channel Knob to move to the next digit. Enter the remaining digits of the password in the same manner.

If the password is correct, the radio proceeds to power up. See [Turning the Radio On on page 25](#).

If the password is incorrect, the radio sounds a continuous tone. Repeat [step 2](#).

After the third incorrect password, A tone sounds and the LED double blinks yellow. The radio enters into locked state.



### NOTICE:

The radio is unable to receive any call in locked state. The use of **Emergency** footswitch cancels password input to access the radio.

---

### 5.3.14.2

## Unlocking the Radio from Locked State

- 1 If your radio was powered down after being in the locked state, power up the radio.

A tone sounds and the LED double blinks yellow.

---

- 2 Wait for 15 minutes.

Your radio restarts the 15 minutes timer for locked state when you power up.

---

- 3 Repeat [step 1](#) and [step 2](#) in [Accessing the Radio from Password on page 108](#).
-

## 5.3.15

## Bluetooth Operation

**NOTICE:**

If disabled via the CPS, all Bluetooth-related features are disabled and the Bluetooth device database is erased.

This feature allows you to use your radio with a Bluetooth-enabled device (accessory) via a wireless Bluetooth connection. Your radio supports both Motorola Solutions and Commercially available Off-The-Shelf (COTS) Bluetooth-enabled devices.

Bluetooth operates within a range of 10 meters (32 feet) line of sight. This is an unobstructed path between your radio and your Bluetooth-enabled device.

It is not recommended that you leave your radio behind and expect your Bluetooth-enabled device to work with a high degree of reliability when they are separated.

At the fringe areas of reception, both voice and tone quality will start to sound "garbled" or "broken". To correct this problem, simply position your radio and Bluetooth-enabled device closer to each other (within the 10-meter/32 feet defined range) to re-establish clear audio reception. Your radio's Bluetooth function has a maximum power of 2.5 mW (4 dBm) at the 10-meter/32 feet range.

Your radio can support up to 4 simultaneous Bluetooth connections with Bluetooth-enabled devices of unique types. For example, a headset, and a PTT-Only Device (POD). Multiple connections with Bluetooth-enabled devices of the same type are not supported.

Refer to your respective Bluetooth-enabled device's user manual for more details on your Bluetooth-enabled device's full capabilities.

## 5.3.15.1

### Finding and Connecting to a Bluetooth Device

Do not turn off your Bluetooth-enabled device during the finding and connecting operation as this cancels the operation.

The radio connects to the Bluetooth-enabled device within range with either the strongest signal strength, or to one which it has connected to before in a prior session.

- 1 Turn on your Bluetooth-enabled device and place it in pairing mode. Refer to respective Bluetooth-enabled device user manual.
-

- 2 On your radio, press the programmed **Bluetooth Connect** button.

A tone sounds and LED blinks yellow.

---

- 3 Your Bluetooth-enabled device may require additional steps to complete the pairing. Refer to respective Bluetooth-enabled device user manual.
- 

If successful, a positive indicator tone sounds.

If unsuccessful, a negative indicator tone sounds.



**NOTICE:**

A pin code may be required to be programmed in your radio before it can pair with some devices. Contact your dealer for more information.

### 5.3.15.2

## Disconnecting from a Bluetooth Device

---

On your radio, press the programmed **Bluetooth Disconnect** button.

---

A positive indicator tone sounds when disconnected.

### 5.3.15.3

## Switching Audio Route between Internal Radio Speaker and Bluetooth Device

You can toggle audio routing between internal radio speaker and external Bluetooth-enabled accessory.

Press the programmed **Bluetooth Audio Switch** button.

---

A tone sounds when the audio route has switched.

### 5.3.16

## Wi-Fi Operation

This feature allows you to set up and connect to a Wi-Fi network. Wi-Fi supports updates for radio firmware, codeplug, and resources such as language packs and voice announcement.



**NOTICE:**

This feature is applicable to XPR 5350e/XPR 5380e only.

Wi-Fi® is a registered trademark of Wi-Fi Alliance®.

Your radio supports WEP/WPA/WPA2-Personal and WPA/WPA2-Enterprise Wi-Fi networks.

### WEP/WPA/WPA2-Personal Wi-Fi network

Uses pre-shared key (password) based authentication.

Pre-shared key can be entered by using the menu or CPS/RM.

### WPA/WPA2-Enterprise Wi-Fi network

Uses certificate-based authentication.

Your radio must be pre-configured with a certificate.



#### NOTICE:

Check with your dealer or system administrator to connect to WPA/WPA2-Enterprise Wi-Fi network.

The programmed **Wi-Fi On or Off** button is assigned by default. Check with your dealer or system administrator to determine how your radio has been programmed.

Voice Announcements for the programmed **Wi-Fi On or Off** button can be customized through CPS according to user requirements. Check with your dealer or system administrator for more information.

#### 5.3.16.1

## Turning Wi-Fi On or Off

Press the programmed **Wi-Fi On or Off** button. Voice Announcement sounds Turning On Wi-Fi or Turning Off Wi-Fi.

---

#### 5.3.16.2

### Connecting to a Network Access Point

When you turn on Wi-Fi, the radio scans and connects to a network access point.



#### NOTICE:

The programmed **Wi-Fi Status Query** button is assigned by your dealer or system administrator. Voice Announcements for the programmed **Wi-Fi Status Query** button can be customized according to user requirements by using CPS. Check with your dealer or system administrator to determine how your radio has been programmed.

The WPA-Enterprise Wi-Fi network access points are pre-configured. Check with your dealer or system administrator to determine how your radio has been programmed.

Press the programmed **Wi-Fi Status Query** button for the connection status using Voice Announcement.

Voice Announcement sounds when Wi-Fi is Off, Wi-Fi is On but No Connection, or Wi-Fi is On with Connection.

### 5.3.17

## Utilities

This chapter explains the operations of the utility functions available in your radio.

#### 5.3.17.1

## Turning the Radio Tones/Alerts On or Off

You can enable and disable all radio tones and alerts (except for the incoming Emergency alert tone) if needed.

Press the programmed **All Tones/Alerts** button.

Tone heard ...	Indication
Positive Indicator tone	All tones and alerts are <b>ON</b> .
Negative Indicator tone	All tones and alerts are <b>OFF</b> .

#### 5.3.17.2

## Setting the Power Level

You can customize your radio power setting to high or low for each Connect Plus zone.

**High** enables communication with tower sites in Connect Plus mode located at a considerable distance from you.



**Low** enables communication with tower sites in Connect Plus mode in closer proximity.

Press the programmed **Power Level** button.

Tone heard ...	Radio transmitting at ...
Positive Indicator tone	Low Power
Negative Indicator tone	High Power

### 5.3.17.3

## Voice Announcement

This feature enables the radio to audibly indicate the current Zone or Channel the user has just assigned, or programmable button press. This audio indicator can be customized per customer requirements.

Press the programmed **Voice Announcement** button.

### 5.3.17.4

## Turning Horns/Lights On or Off

This feature needs to be installed through the rear accessory connector of your radio by your dealer.

Your radio is able to notify you of an incoming call via the horns and lights feature. When activated, an incoming call sounds your vehicle's horn and turns on its lights.

Press the programmed **Horns/Lights** button to toggle horns and light feature on or off.

Tone heard ...	Radio indicating that ...
Positive Indicator tone	Horns and Lights feature is on.
Negative Indicator tone	Horns and Lights feature is off.

### 5.3.17.5

## Intelligent Audio

Your radio can automatically adjust its audio volume to overcome background noise in the environment, inclusive of all stationary and non-stationary noise sources. This feature is a Receive-only feature and does not affect Transmit audio.

Press the programmed **Intelligent Audio** button.

### 5.3.17.6

## Turning the Acoustic Feedback Suppressor Feature On or Off

This feature allows you to minimize acoustic feedback in received calls.

Press the programmed **Acoustic Feedback Suppressor** button.

You hear a positive indicator tone, indicating that Acoustic Feedback Suppressor is now enabled.

You hear a negative indicator tone, indicating that the radio is unable to activate Acoustic Feedback Suppressor.

### 5.3.17.7

## Turning GNSS On or Off

Global Navigation Satellite System (GNSS) is a satellite navigation system that determines the radio precise location. GNSS includes Global Positioning System (GPS), Global Navigation Satellite System (GLONASS), and BeiDou Navigation Satellite System (BDS).



### NOTICE:

Selected radio models may offer GPS, GLONASS, and BDS. GNSS constellation is configured by using CPS. Check with your dealer or system administrator to determine how your radio has been programmed.

Press the programmed **GNSS** button to toggle the feature on or off.

---

## Other Systems

Features that are available to the radio users under this system are available in this chapter.

### 6.1

## Push-To-Talk Button

The Push-to-Talk (**PTT**) button serves two basic purposes:

- While a call is in progress, the **PTT** button allows the radio to transmit to other radios in the call. The microphone is activated when the **PTT** button is pressed.
- While a call is not in progress, the **PTT** button is used to make a new call.

Long press the **PTT** button to talk. Release the **PTT** button to listen.

If the Talk Permit Tone or the PTT Sidetone  is enabled, wait until the short alert tone ends before talking.

 If the Channel Free Indication feature is enabled on your radio (programmed by your dealer), you hear a short alert tone the moment the target radio (the radio that is receiving

your call) releases the **PTT** button, indicating the channel is free for you to respond.

 You hear a continuous Talk Prohibit Tone if your call is interrupted. You should release the **PTT** button if you hear a continuous Talk Prohibit Tone.

### 6.2

## Programmable Buttons

Depending on the duration of a button press, your dealer can program the programmable buttons as shortcuts to radio functions.

### Short press

Pressing and releasing rapidly.

### Long press

Pressing and holding for the programmed duration.



### NOTICE:

See [Emergency Operation on page 144](#) for more information on the programmed duration of the **Emergency** button.

## 6.2.1

## Assignable Radio Functions

The following radio functions can be assigned to the programmable buttons.

### Bluetooth® Audio Switch

Toggles audio routing between internal radio speaker and external Bluetooth-enabled accessory.

### Bluetooth Connect

Initiates a Bluetooth find-and-connect operation.

### Bluetooth Disconnect

Terminates all existing Bluetooth connections between your radio and any Bluetooth-enabled devices.

### Bluetooth Discoverable

Enables your radio to enter Bluetooth Discoverable Mode.

### Channel Announcement

Plays zone and channel announcement voice messages for the current channel.

### Emergency

Depending on the programming, initiates or cancels an emergency.

### Ext Public Address (PA)

Toggles audio routing between the connected PA loudspeaker amplifier and the internal PA system of the radio.

### Silence Home Channel Reminder

Mutes the Home Channel Reminder.

### Manual Site Roam <sup>1</sup>

Starts the manual site search.

### Mic AGC

Toggles the internal microphone automatic gain control (AGC) on or off.

### Monitor

Monitors a selected channel for activity.

### Nuisance Channel Delete<sup>1</sup>

Temporarily removes an unwanted channel, except for the Selected Channel, from the scan list. The Selected Channel refers to the selected zone or channel combination of the user from which scan is initiated.

### One Touch Access

Directly initiates a predefined Private, Phone or Group Call, a Call Alert, a Quick Text message, or Home Revert.

---

<sup>1</sup> Not applicable in Capacity Plus.

**Option Board Feature**

Toggles option board feature(s) on or off for option board-enabled channels.

**Permanent Monitor<sup>1</sup>**

Monitors a selected channel for all radio traffic until function is disabled.

**Phone Exit** 

Ends a Phone Call.

**Privacy** 

Toggles privacy on or off.

**Public Address (PA)**

Toggles the internal PA system of the radio on or off.

**Repeater/Talkaround<sup>1</sup>**

Toggles between using a repeater and communicating directly with another radio.

**Reset Home Channel**

Sets a new home channel.

**Silence Home Channel Reminder**

Mutes the Home Channel Reminder.

**Scan <sup>2</sup>**

Toggles scan on or off.

**Site Info**

Plays site announcement voice messages for the current site when Voice Announcement is enabled.

**Site Lock<sup>1</sup>** 

When toggled on, the radio searches the current site only. When toggled off, the radio searches other sites in addition to the current site.

**Status**

Selects the status list menu.

**Telemetry Control**

Controls the Output Pin on a local or remote radio.

**Transmit Interrupt Remote Dekey**

Stops an ongoing interruptible call to free the channel.

**Trill Enhancement**

Toggles trill enhancement on or off.

**Voice Announcement On/Off**

Toggles voice announcement on or off.

**Voice Operating Transmission (VOX)**

Toggles VOX on or off.

**Wi-Fi**

Toggles Wi-Fi on or off.

---

<sup>2</sup> Not applicable in Capacity Plus–Single-Site.

## Zone Toggle

Allows radio user to toggle between Zone 1 and Zone 2.

### 6.2.2

## Assignable Settings or Utility Functions

The following radio settings or utility functions can be assigned to the programmable buttons.

### Tones/Alerts

Toggles all tones and alerts on or off.

### Channel Up/Down

Depending on the programming, changes channel to previous or next channel.

### Power Level

Toggles transmit power level between high and low.

### 6.3

## Status Indicators

This chapter explains the status indicators and audio tones used in the radio.

### 6.3.1

## LED Indicators

LED indicators show the operational status of your radio.

### Blinking Red

Radio has failed the self-test upon powering up.

Radio is receiving an emergency transmission.

Radio is transmitting in low battery state.

Radio has moved out of range if Auto-Range Transponder System is configured.

Mute Mode is enabled.

### Solid Green

Radio is powering up.

Radio is transmitting.

Radio is sending a Call Alert or an emergency transmission.

### Blinking Green

Radio is receiving a call or data.

Radio is retrieving Over-the-Air Programming transmissions.

Radio is detecting activity over the air.



**NOTICE:**

This activity may or may not affect the programmed channel of the radio due to the nature of the digital protocol.

There is no LED indication when the radio is detecting activity over the air in Capacity Plus.

**Double Blinking Green**

Radio is receiving a privacy-enabled call or data.

**Solid Yellow**

Radio is monitoring a conventional channel.

Radio is in Bluetooth Discoverable Mode.

**Blinking Yellow**

Radio is scanning for activity.

Radio has yet to respond to a Call Alert.

Radio has Flexible Receive List enabled.

All Capacity Plus–Multi-Site channels are busy.

**Double Blinking Yellow**

Radio has Auto Roaming enabled.

Radio is actively searching for a new site.

Radio has yet to respond to a Group Call Alert.

Radio is locked.

Radio is not connected to the repeater while in Capacity Plus.

All Capacity Plus channels are busy.

**6.3.2  
Tones**

The following are the tones that sound through on the radio speaker.



High Pitched Tone



Low Pitched Tone

**6.3.2.1  
Indicator Tones**

Indicator tones provide you with audible indications of the status after an action to perform a task is taken.



Positive Indicator Tone



Negative Indicator Tone

## 6.3.2.2

## Audio Tones

Audio tones provide you with audible indications of the status, or response to data received on the radio.

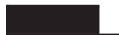

### Continuous Tone

A monotone sound. Sounds continuously until termination.



### Periodic Tone

Sounds periodically depending on the duration set by the radio. Tone starts, stops, and repeats itself.



### Repetitive Tone

A single tone that repeats itself until it is terminated by the user.



### Momentary Tone

Sounds once for a short duration set by the radio.

## 6.4

## Conventional Analog and Digital Modes

Each channel in your radio can be configured as a conventional analog or conventional digital channel.

### 1 : Channel Selector Knob

Use the **Channel Rocker** to switch between an analog or a digital channel.

Certain features are unavailable when switching from digital to analog mode.

Your radio also has features available in both analog and digital modes. The minor differences in the way each feature works do **not** affect the performance of your radio.



#### NOTICE:

Your radio also switches between digital and analog modes during a dual mode scan. See [Scan on page 139](#) for more information.



## 6.5

## Icon Information

Throughout this publication, the icons described are used to indicate features supported in either the conventional analog or conventional digital mode.



Indicates a conventional **Analog Mode-Only** feature.



Indicates a conventional **Digital Mode-Only** feature.

For features that are available in **both** conventional analog and digital modes, both icons are **not** shown.

For features that are available in a conventional multi-site mode, see [IP Site Connect on page 121](#) for more information.

Selected features are also available on the single-site trunking mode, Capacity Plus-Single Site. See [Capacity Plus-Single-Site on page 122](#) for more information.

Selected features are also available in the multi-site trunking mode, Capacity Plus-Multi-Site. See [Capacity Plus-Multi-Site on page 122](#) for more information.

## 6.6

## IP Site Connect

This feature allows your radio to extend conventional communication beyond the reach of a single site by connecting to different available sites by using an Internet Protocol (IP) network. This is a conventional multi-site mode.

When the radio moves out of range from one site and into the range of another, the radio connects to the repeater of the new site to send or receive calls or data transmissions. This is done either automatically or manually depending on your settings.

In an automatic site search, the radio scans through all available sites when the signal from the current site is weak or when the radio is unable to detect any signal from the current site. The radio then locks on to the repeater with the strongest Received Signal Strength Indicator (RSSI) value.

In a manual site search, the radio searches for the next site in the roam list that is currently in range but which may not have the strongest signal and locks on to the repeater.

**NOTICE:**

Each channel can only have either Scan or Roam enabled, not both at the same time.

Channels with this feature enabled can be added to a particular roam list. The radio searches the channels in the roam list during the automatic roam operation to locate the best site. A roam list supports a maximum of 16 channels, including the selected channel.

**NOTICE:**

You cannot manually add or delete an entry in the roam list. Contact your dealer for more information.

### 6.7

## Capacity Plus–Single-Site

Capacity Plus–Single-Site is a single-site trunking configuration of the MOTOTRBO radio system, which uses a pool of channels to support hundreds of users and up to 254 Groups. This feature allows your radio to efficiently utilize the available number of programmed channels while in Repeater Mode.

You hear a negative indicator tone if you try to access a feature not applicable to Capacity Plus–Single-Site by using a programmable button press.

Your radio also has features that are available in conventional digital mode, IP Site Connect, and Capacity Plus. However, the minor differences in the way each feature works does not affect the performance of your radio.

Check with your dealer or system administrator for more information on this configuration.

### 6.8

## Capacity Plus–Multi-Site

Capacity Plus–Multi-Site is a multi-channel trunking configuration of the MOTOTRBO radio system, combining the best of both Capacity Plus and IP Site Connect configurations.

Capacity Plus–Multi-Site allows your radio to extend trunking communication beyond the reach of a single site, by connecting to different available sites which are connected with an IP network. It also provides an increase in capacity by efficiently utilizing the combined available number of programmed channels supported by each of the available sites.

When the radio moves out of range from one site and into the range of another, it connects to the repeater of the new site to send or receive calls/data transmissions. Depending on your settings, this is done automatically or manually.

If the radio is set to do this automatically, it scans through all available sites when the signal from the current site is weak or when the radio is unable to detect any signal from the current site. It then locks on to the repeater with the strongest RSSI value.

In a manual site search, the radio searches for the next site in the roam list that is currently in range (but which may not have the strongest signal) and locks on to it.

Any channel with Capacity Plus–Multi-Site enabled can be added to a particular roam list. The radio searches these channels during the automatic roam operation to locate the best site.



**NOTICE:**

You cannot manually add or delete an entry to the roam list. Check with your dealer or system administrator for more information.

Similar to Capacity Plus–Single Site, icons of features not applicable to Capacity Plus–Multi-Site are not available in the menu. You hear a negative indicator tone if you try to

access a feature not applicable to Capacity Plus–Multi-Site by using a programmable button press.

6.9

## Zone and Channel Selections

This chapter explains the operations to select a zone or channel on your radio. A zone is a group of channels.

Your radio supports up to 32 channels and 2 zones, with a maximum of 32 channels per zone.

Each channel can be programmed with different features and/or support different groups of users.

6.9.1

### Selecting Zones

Follow the procedure to select the required zone on your radio.

Press the programmed **Zone Toggle** button.

One of the following tone sounds:  
**Positive Indicator Tone**

Radio is in Zone 2.

### Negative Indicator Tone

Radio is in Zone 1.



#### NOTICE:

For all Non-keypad radio, you are recommended to enable Voice Announcement feature for selecting zone. The Voice Announcement feature can only be enabled through CPS.

---

#### 6.9.2

## Selecting Channels

Follow the procedure to select the required channel on your radio after you have selected a zone.

Do one of the following:

- Use the **Volume/Channel Knob**.
- Press the programmed **Channel Up/Down** buttons.
- Press the programmed **One Touch Access** button.

#### 6.10

## Calls

This chapter explains the operations to receive, respond to, make, and stop calls.

You can select a subscriber alias or ID, or group alias or ID after you have selected a channel by using one of these features:

### Programmed One Touch Access Button

This method is used for Group, Private, and Phone Calls only.

You can only have one ID assigned to a **One Touch Access** button with a short or long programmable button press.

### Programmable Button

This method is used for Phone Calls only.

### Volume/Channel Selector Knob

This method manually selects a subscriber alias or ID, or group alias or ID.

## 6.10.1

## Group Calls

Your radio must be configured as part of a group to receive a call from or make a call to the group of users.

## 6.10.1.1

### Making Group Calls

Follow the procedure to make Group Calls on your radio.

- 1 Do one of the following:
    - Select a channel with the active group alias or ID.
    - Press the programmed **One Touch Access** button.
- 

- 2 Press the **PTT** button to make the call.  
The green LED lights up.
- 

- 3 Release the **PTT** button to listen.  
The green LED lights up when the target radio responds.
- 

- 4  If the Channel Free Indication feature is enabled, you hear a short alert tone the moment the transmitting radio releases the **PTT** button, indicating the channel is free for you to respond. Press the **PTT** button to respond to the call.

The call ends when there is no voice activity for a predetermined period.

---

## 6.10.1.2

### Responding to Group Calls

To receive a call from a group of users, your radio must be configured as part of that group. Follow the procedure to respond to Group Calls on your radio.

When you receive a Group Call:

- The green LED blinks.
- Your radio unmutes and the incoming call sounds through the speaker.

- 1 Do one of the following:
  -  If the Channel Free Indication feature is enabled, you hear a short alert tone the moment the transmitting radio releases the **PTT** button,

indicating the channel is free for you to respond. Press the **PTT** button to respond to the call.

-  If the Voice Interrupt feature is enabled, press the **PTT** button to interrupt the audio from the transmitting radio and free the channel for you to respond.

The green LED lights up.

---

**2** Do one of the following:

- Wait for the Talk Permit Tone to end and speak clearly into the microphone if enabled.
  -  Wait for the **PTT** Sidetone to end and speak clearly into the microphone if enabled.
- 

**3** Release the **PTT** button to listen.

The call ends when there is no voice activity for a predetermined period.

---

## 6.10.2

### Private Calls

A Private Call is a call from an individual radio to another individual radio.

There are two ways to set up a Private Call. The first type sets up the call after performing a radio presence check, while the second type sets up the call immediately. Only one of these types can be programmed to your radio by your dealer.

#### 6.10.2.1

### Making Private Calls

Your radio must be programmed to initiate a Private Call. If this feature is not enabled, a negative indicator tone sounds when you initiate the call. Follow the procedure to make Private Calls on your radio.

**1** Do one of the following:

- Select a channel with the active subscriber alias or ID.
  - Press the programmed **One Touch Access** button.
- 

**2** Press the **PTT** button to make the call.

The green LED lights up.

---

- 3 Wait for the Talk Permit Tone to end and speak clearly into the microphone if enabled.
- 

- 4 Release the **PTT** button to listen.

The green LED blinks when the target radio responds.

---



- 5  If the Channel Free Indication feature is enabled, you hear a short alert tone the moment the transmitting radio releases the **PTT** button, indicating the channel is free for you to respond. Press the **PTT** button to respond to the call.

The call ends when there is no voice activity for a predetermined period. A tone sounds.

---

- Your radio unmutes and the incoming call sounds through the speaker.

- 1 Do one of the following:

-  If the Channel Free Indication feature is enabled, you hear a short alert tone the moment the transmitting radio releases the **PTT** button, indicating the channel is free for you to respond. Press the **PTT** button to respond to the call.
-  If the Transmit Interrupt Remote Dekey feature is enabled, press the **PTT** button to stop an ongoing interruptible call and free the channel for you to respond.

The green LED lights up.

---

- 2 Wait for the Talk Permit Tone to end and speak clearly into the microphone if enabled.
- 

- 3 Release the **PTT** button to listen.

The call ends when there is no voice activity for a predetermined period.

---

### 6.10.2.2

## Responding to Private Calls

Follow the procedure to respond to Private Calls on your radio.

When you receive a Private Call:

- The green LED blinks.

## 6.10.3

## All Calls

An All Call is a call from an individual radio to every radio on the channel. An All Call is used to make important announcements, requiring full attention from the user. The users on the channel cannot respond to an All Call.

## 6.10.3.1

### Receiving All Calls

When you receive an All Call:

- A tone sounds.
- The green LED blinks.
- Your radio unmutes and the incoming call sounds through the speaker.

An All Call does not wait for a predetermined period before ending.

 If the Channel Free Indication feature is enabled, you hear a short alert tone when the transmitting radio releases the **PTT** button, indicating the channel is free for you to use.

You cannot respond to an All Call.

**NOTICE:**

The radio stops receiving the All Call if you switch to a different channel while receiving the call. You are not able to continue with any menu navigation or editing until the end of an All Call.

## 6.10.3.2

### Making All Calls

Your radio must be programmed for you to make an All Call. Follow the procedure to make All Calls on your radio.

- 1 Select a channel with the active All Call group alias or ID.
- 

- 2 Press the **PTT** button to make the call.

The green LED lights up.

---

- 3 Do one of the following:

- Wait for the Talk Permit Tone to end and speak clearly into the microphone if enabled.
-  Wait for the **PTT** Sidetone to end and speak clearly into the microphone if enabled.

Users on the channel cannot respond to an All Call.

---



## 6.10.4

## Selective Calls

A Selective Call is a call from an individual radio to another individual radio. It is a Private Call on an analog system.

## 6.10.4.1

### Making Selective Calls

Your radio must be programmed for you to initiate a Selective Call. Follow the procedure to make Selective Calls on your radio.

- 1 Select a channel with the active subscriber alias or ID.

---

  - 2 Press the **PTT** button to make the call.  
The green LED lights up.

---

  - 3 Do one of the following:
    - Wait for the Talk Permit Tone to end and speak clearly into the microphone if enabled.
    -  Wait for the **PTT** Sidetone to end and speak clearly into the microphone if enabled.
- 

- 4 Release the **PTT** button to listen.

The green LED lights up when the target radio responds.

---

- 5  If the Channel Free Indication feature is enabled, you hear a short alert tone the moment the transmitting radio releases the **PTT** button, indicating the channel is free for you to respond. Press the **PTT** button to respond to the call.

The call ends when there is no voice activity for a predetermined period.

---

## 6.10.4.2

### Responding to Selective Calls

Follow the procedure to respond to Selective Calls on your radio.

When you receive a Selective Call:

- The green LED blinks.

- Your radio unmutes and the incoming call sounds through the speaker.

1 Press the **PTT** button to respond to the call.

The green LED lights up.

---

2 Wait for the Talk Permit Tone to end and speak clearly into the microphone if enabled.

---

3 Release the **PTT** button to listen.

The call ends when there is no voice activity for a predetermined period. A tone sounds.

---

### 6.10.5

## Phone Calls

A Phone Call is a call from an individual radio to a telephone.

If Phone Call capability is not enabled in your radio:

- Your radio mutes the call.
- Your radio returns to the previous screen when the call ends.

During the Phone Call, your radio attempts to end the call when:

- You press the **One Touch Access** button with the deaccess code preconfigured.
- You enter the deaccess code as the input for extra digits.

During channel access, access or deaccess code, or extra digits transmission, your radio responds to the **On/Off**, **Volume Control**, and **Channel Selector** buttons or knobs only. A tone sounds for every invalid input.



### **NOTICE:**

Check with your dealer or system administrator for more information.

### 6.10.5.1

## Making Phone Calls

Follow the procedure to make Phone Calls on your radio.

When you attempt to make or end a Phone Call without the access and deaccess codes preconfigured, the attempt fails and a negative indicator tone sounds.

- 1 Press the programmed **One Touch Access** button to the predefined alias or ID.

If the entry for the **One Touch Access** button is empty, a negative indicator tone sounds.

If successful:

- The (Dual Tone Multi Frequency) DMTF Tone sounds.
- You hear the dialling tone of the telephone user.

If unsuccessful:

- A negative indicator tone sounds.
- The phone call fails. Repeat this step.

---

**2** Press the **PTT** button to respond to the call. Release the **PTT** button to listen.

---

**3** Press the programmed **Phone Exit** button to end the call.

If end-call-setup is successful:

- A tone sounds.

If end-call-setup is unsuccessful:

- A negative indicator tone sounds.

- Repeat this step, or wait for the telephone user to end the call.

---

#### 6.10.5.2

### Responding to Phone Calls as Group Calls

Follow the procedure to respond to Phone Calls as Group Calls on your radio.

When you receive a Phone Call as a Group Call:

- The green LED blinks.
- Your radio unmutes and the incoming call sounds through the speaker.

If Phone Call capability is not enabled on your radio, your radio mutes the call.

**1** Press the **PTT** button to respond to the call. Release the **PTT** button to listen.

---

**2** The call ends when there is no voice activity for a predetermined period.

---

## 6.10.5.3

## Responding to Phone Calls as All Calls



When you receive a Phone Call as an All Call, you can respond to or end the call, only if an All Call type is assigned to the channel. Follow the procedure to respond to Phone Calls as All Calls on your radio.

When you receive a Phone Call as an All Call:

- The green LED blinks.
- Your radio unmutes and the incoming call sounds through the speaker.

If Phone Call capability is not enabled on your radio, your radio mutes the call.

- 1 Press the **PTT** button to respond to the call.
- 2 Release the **PTT** button to listen.

## 6.10.5.4

## Responding to Phone Calls as Private Calls



Follow the procedure to respond to Phone Calls as Private Calls on your radio.

When you receive a Phone Call as a Private Call:

- The green LED blinks.
- Your radio unmutes and the incoming call sounds through the speaker.

If Phone Call capability is not enabled on your radio, your radio mutes the call.

- 1 Press the **PTT** button to respond to the call. Release the **PTT** button to listen.
- 2 The call ends when there is no voice activity for a predetermined period.

## 6.10.6

## Initiating Transmit Interrupt



An ongoing call is interrupted, when you perform the following actions:

- Press the **Voice PTT** button.
  - Press the **Emergency** button.
  - Perform data transmission.
- 

### 6.10.7

## Talkaround

This feature allows you to continue communicating when your repeater is non-operational, or when your radio is out of range from the repeater but within the talk range of other radios.

The talkaround setting is retained even after powering down.



#### **NOTICE:**

This feature is not applicable in Capacity Plus.

### 6.10.7.1

## Toggling Between Repeater and Talkaround Modes

Follow the procedure to toggle between Repeater and Talkaround modes on your radio.

Press the programmed **Repeater/Talkaround** button.

One of the following tones sounds:

#### **Positive Indicator Tone**

Radio is in talkaround mode.

#### **Negative Indicator Tone**

Radio is in repeater mode.

---

### 6.10.8

## Broadcast Voice Calls

A Broadcast Voice Call is a one-way voice call from any user to an entire talkgroup.

The Broadcast Voice Call feature allows only the call initiating user to transmit to the talkgroup, while the recipients of the call cannot respond (no Call Hang Time).

Your radio must be programmed to allow you to use this feature. Check with your dealer or system administrator for more information.

### 6.10.8.1

## Making Broadcast Voice Calls

Program your radio to make Broadcast Voice Calls.

**1** Select a channel with the active group alias or ID.

---

**2** Press the **PTT** button to make the call.

The green LED lights up.

---

**3** Do one of the following:

- Wait for the Talk Permit Tone to end and speak clearly into the microphone if enabled.
- Wait for the **PTT** Sidetone to end and speak clearly into the microphone if enabled.



**NOTICE:**

Users on the channel cannot respond to Broadcast Voice Calls.

---

The radio returns to the previous menu after the call ends.

### 6.10.8.2

## Making Broadcast Voice Calls by Using the Programmable Number Key

Follow the procedure to make Broadcast Voice Call on your radio by using the programmable number key.

**1** On the **Home** screen, long press the programmed number key assigned to the predefined alias or ID.

If the number key is assigned to an entry in a particular mode, this feature is not supported when you long press the number key in another mode.

If the number key is not associated to an entry, a negative indicator tone sounds

---

**2** Press the **PTT** button to make the call.

The green LED lights up.

---

See [Assigning Entries to Programmable Number Keys](#) for more information.

### 6.10.8.3

## Making Broadcast Voice Calls by Using the Alias Search

#### 6.10.8.4

### Receiving Broadcast Voice Calls

When you receive a Broadcast Voice Call:

- A tone sounds.
- The green LED blinks.
- Your radio unmutes and the incoming call sounds through the speaker.

A Broadcast Voice Call does not wait for a predetermined period before ending.

You cannot respond to a Broadcast Voice Call.



#### **NOTICE:**

The radio stops receiving the Broadcast Voice Call if you switch to a different channel while receiving the call. You cannot continue with any menu navigation or editing until the end of the Broadcast Voice Call.

#### 6.10.9

### Unaddressed Calls

An Unaddressed Call is a group call to one of the 16 predefined group IDs.

This feature is configured using CPS-RM. A contact for one of the predefined IDs is required to initiate and/or receive an Unaddressed Call. Check with your dealer or system administrator for more information.

#### 6.10.9.1

### Making Unaddressed Calls

- 1 Select a channel with the active group alias or ID.

---

- 2 Press the **PTT** button to make the call.  
The green LED lights up.

---

- 3 Do one of the following:
  - Wait for the Talk Permit Tone to end and speak clearly into the microphone if enabled.
  - Wait for the **PTT** Sidetone to end and speak clearly into the microphone if enabled.

---

- 4 Release the **PTT** button to listen.  
The green LED lights up when the target radio responds. A momentary tone sounds.

---

- 5 If the Channel Free Indication feature is enabled, you hear a short alert tone the moment the transmitting radio releases the **PTT** button, indicating that the channel is free for you to respond. Press the **PTT** button to respond to the call.

The call ends when there is no voice activity for a predetermined period.

The call initiator can press the programmed **Cancel** button to end a Group Call.

---

#### 6.10.9.2

### Responding to Unaddressed Calls

When you receive an Unaddressed Call:

- The green LED blinks.
- A momentary tone sounds.
- Your radio unmutes and the incoming call sounds through the speaker.

- 1 Do one of the following:
  - If the Channel Free Indication feature is enabled, you hear a short alert tone the moment the transmitting radio releases the **PTT** button,

indicating the channel is free for you to respond. Press the **PTT** button to respond to the call.

- If the Voice Interrupt feature is enabled, press the **PTT** button to interrupt the audio from the transmitting radio and free the channel for you to respond.

The green LED lights up.

---

- 2 Do one of the following:

- Wait for the Talk Permit Tone to end and speak clearly into the microphone if enabled.
  - Wait for the **PTT** Sidetone to end and speak clearly into the microphone if enabled.
- 

- 3 Release the **PTT** button to listen.

The call ends when there is no voice activity for a predetermined period.

---

#### 6.10.10

### Open Voice Channel Mode (OVCM)

An Open Voice Channel Mode (OVCM) allows a radio that is not preconfigured to work in a particular system to both receive and transmit during a group or individual call.



The OVCM group call also supports broadcast calls. Program your radio to use this feature. Check with your dealer or system administrator for more information.

#### 6.10.10.1

### Making OVCM Calls

Your radio must be programmed for you to make an OVCM Call. Follow the procedure to make OVCM Calls on your radio.

- 1 Press the **PTT** button to make the call.

The green LED lights up.

---

- 2 Do one of the following:

- Wait for the Talk Permit Tone to end and speak clearly into the microphone if enabled.
  - Wait for the **PTT** Sidetone to end and speak clearly into the microphone if enabled.
- 

#### 6.10.10.2

### Responding to OVCM Calls

When you receive an OVCM Call:

- The green LED blinks.
- Your radio unmutes and the incoming call sounds through the speaker.

- 1 Do one of the following:

- If the Channel Free Indication feature is enabled, you hear a short alert tone the moment the transmitting radio releases the **PTT** button, indicating the channel is free for you to respond. Press the **PTT** button to respond to the call.
- If the Voice Interrupt feature is enabled, press the **PTT** button to interrupt the audio from the transmitting radio and free the channel for you to respond.

The green LED lights up.

---

- 2 Do one of the following:

- Wait for the Talk Permit Tone to end and speak clearly into the microphone if enabled.
  - Wait for the **PTT** Sidetone to end and speak clearly into the microphone if enabled.
- 

- 3 Release the **PTT** button to listen.

The call ends when there is no voice activity for a predetermined period.

---

## 6.11

# Advanced Features

This chapter explains the operations of the features available in your radio.

Your dealer or system administrator may have customized your radio for your specific needs. Check with your dealer or system administrator for more information.

### 6.11.1

## Home Channel Reminder

This feature provides a reminder when the radio is not set to the home channel for a period of time.

If this feature is enabled through CPS, when your radio is not set to the home channel for a period of time, the following occurs periodically:

- The Home Channel Reminder tone and announcement sound.

You can respond to the reminder by performing one of the following actions:

- Return to the home channel.
- Mute the reminder temporarily using the programmable button.
- Set a new home channel using the programmable button.

#### 6.11.1.1

### Muting the Home Channel Reminder

When the Home Channel Reminder sounds, you can temporarily mute the reminder.

Press the programmed **Silence Home Channel Reminder** button.

---

#### 6.11.1.2

### Setting New Home Channels

When the Home Channel Reminder occurs, you can set a new home channel.

Press the **Reset Home Channel** programmable button to set the current channel as the new Home Channel.

---

## 6.11.2

## Remote Monitor

You can use this feature to remotely monitor any audible activity surrounding the target radio.

Both your radio and the target radio must be programmed to allow you to use this feature.

This feature stops after a programmed duration or when there is any user operation on the target radio.

## 6.11.2.1

### Initiating Remote Monitor

Follow the procedure to initiate Remote Monitor on your radio.

- 1 Press the programmed **Remote Monitor** button.
- 
- 2 Wait for acknowledgment.
    - If successful:
      - A positive indicator tone sounds.
    - If unsuccessful:
      - A negative indicator tone sounds.
- 

## 6.11.3

## Scan Lists

Scan lists are created and assigned to individual channels or groups. Your radio scans for voice activity by cycling through the channel or group sequence specified in the scan list for the current channel or group.

Your radio can support up to 250 scan lists, with a maximum of 16 members in a list.

Each scan list supports a mixture of both analog and digital entries.

**NOTICE:**

This feature is not applicable in Capacity Plus.

## 6.11.4

## Scan

Your radio cycles through the programmed scan list for the current channel looking for voice activity when you start a scan.

**NOTICE:**

This feature is not applicable in Capacity Plus.

During a dual-mode scan, if you are on a digital channel, and your radio locks onto an analog channel, it

automatically switches from digital mode to analog mode for the duration of the call. This is also true for the reverse.

There are two ways of initiating scan:

### Main Channel Scan (Manual)

Your radio scans all the channels or groups in your scan list. On entering scan, your radio may, depending on the settings, automatically start on the last scanned active channel or group, or on the channel where scan was initiated.

### Auto Scan (Automatic)

Your radio automatically starts scanning when you select a channel or group that has Auto Scan enabled.



#### NOTICE:

When you configure **Receive Group Message In Scan**, your radio is able to receive group messages from non-home channels. Your radio is able to reply the group messages on home channel but is not able to reply on non-home channels. Check with your dealer or system administrator for more information.

#### 6.11.4.1

### Turning Scan On or Off

Follow the procedure to turn scan on or off on your radio.

Do one of the following:

- Press the programmed **Scan** button to start or stop Scan.
  - Turn the **Channel Selector Knob** to select a channel programmed with a scan list.
- 

If scan is enabled:

- The yellow LED blinks.
- A positive indicator tone sounds.

If scan is disabled:

- The LED turns off.
- A negative indicator tone sounds.

#### 6.11.4.2

### Responding to Transmissions During Scanning

During scanning, your radio stops on a channel or group where activity is detected. The radio stays on that channel for a programmed duration known as hang time. Follow the procedure to respond to transmissions during scanning.

- 1  If the Channel Free Indication feature is enabled, you hear a short alert tone the moment the transmitting radio releases the **PTT** button, indicating the channel is free for you to respond. Press the **PTT** button during hang time.

The green LED lights up.

---

- 2 Release the **PTT** button to listen.

The radio returns to scanning other channels or groups if you do not respond within the hang time.

---

#### 6.11.4.3

### Deleting Nuisance Channels

If a channel continually generates unwanted calls or noise, (termed a "nuisance" channel), you can temporarily remove the unwanted channel from the scan list. This capability does not apply to the channel designated as the Selected Channel. Follow the procedure to delete nuisance channels on your radio.

- 1 When your radio locks on to an unwanted or nuisance channel, press the programmed **Nuisance Channel Delete** button until you hear a tone.
- 

- 2 Release the programmed **Nuisance Channel Delete** button.

The nuisance channel is deleted.

---

#### 6.11.4.4

### Restoring Nuisance Channels

Follow the procedure to restore nuisance channels on your radio.

Do one of the following:

- Turn the radio off and then power it on again.
  - Stop and restart a scan using the programmed **Scan** button or menu.
  - Change the channel using the **Volume/Channel Knob** or **Channel Up/Down** buttons.
-

### 6.11.5

## Vote Scan



Vote Scan provides you with wide area coverage in areas where there are multiple base stations transmitting identical information on different analog channels.

Your radio scans analog channels of multiple base stations and performs a voting process to select the strongest received signal. Once that is established, your radio receives transmissions from that base station.

To respond to a transmission during a vote scan, see [Responding to Transmissions During Scanning on page 140](#).

### 6.11.6

## Call Indicator Settings

This feature allows you to configure call or text message ringing tones.

### 6.11.6.1

## Escalating Alarm Tone Volume

The radio can be programmed to continually alert, when a radio call remains unanswered. This is done by automatically increasing the alarm tone volume over time. This feature is known as Escalart.

### 6.11.7

## Call Alert Operation

Call Alert paging enables you to alert a specific radio user to call you back.

This feature is accessible using a programmed **One Touch Access** button.

### 6.11.7.1

## Making Call Alerts

Follow the procedure to make Call Alerts on your radio.

- 1 Press the programmed **One Touch Access** button.  
The green LED lights up.
-

## 2 Wait for acknowledgment.

If the Call Alert acknowledgment is received, a positive indicator tone sounds.

If the Call Alert acknowledgment is not received, a negative indicator tone sounds.

### 6.11.7.2

## Responding to Call Alerts

When you receive a Call Alert:

- A repetitive tone sounds.
- The yellow LED blinks.

Press the **PTT** button within 4 seconds of receiving a Call Alert page to respond with a Private Call.

### 6.11.8

## Mute Mode

Mute Mode provides an option to silence all audio indicators on your radio.

When Mute Mode is initiated, all audio indicators are muted except higher priority features such as emergency operations.

When Mute Mode is exited, your radio resumes playing ongoing tones and audio transmissions.



### IMPORTANT:

You can only enable either Face Down or Man Down one at a time. Both features cannot be enabled together.

### 6.11.8.1

## Turning On Mute Mode

Follow the procedure to turn on Mute Mode.

Access this feature by using the programmed **Mute Mode** button.

The following occurs when Mute mode is enabled:

- Positive Indicator Tone sounds.
- The red LED light starts blinking and remains blinking until Mute Mode is exited.
- Radio is muted.

- Mute Mode Timer begins counting down the duration that is configured.

### 6.11.8.2

## Exiting Mute Mode

This feature can be exited automatically once the Mute Mode Timer expires.

Do one of the following to exit Mute mode manually:

- Press the programmed **Mute Mode** button.
- Press the **PTT** button on any entry.

---

The following occurs when Mute mode is disabled:

- Negative Indicator Tone sounds.
- The blinking red LED turns off.
- Your radio unmutes and speaker state is restored.
- If the timer has not expired, Mute mode timer is stopped.



#### **NOTICE:**

Mute Mode is also exited if the user transmits voice or switches to an unprogrammed channel.

### 6.11.9

## Emergency Operation

An Emergency Alarm is used to indicate a critical situation. You are able to initiate an Emergency at any time even when there is activity on the current channel.

Your dealer can set the duration of a button press for the programmed **Emergency** button, except for long press, which is similar with all other buttons:

#### **Short Press**

Duration between 0.05 seconds and 0.75 seconds.

#### **Long Press**

Duration between 1.00 second and 3.75 seconds.

The **Emergency** button is assigned with the Emergency On/Off feature. Check with your dealer for the assigned operation of the **Emergency** button.



#### **NOTICE:**

If a short press to the **Emergency** button initiates Emergency mode, then a long press to the same enables the radio to exit Emergency mode.

If a long press to the **Emergency** button initiates Emergency mode, then a short press to the same enables the radio to exit Emergency mode.

Your radio supports three Emergency Alarms:



- Emergency Alarm
- Emergency Alarm with Call
- Emergency Alarm with Voice to Follow 

**NOTICE:**

Only one of the Emergency Alarms above can be assigned to the programmed **Emergency** button or the Emergency footswitch.

In addition, each alarm has the following types:

**Regular**

Radio transmits an alarm signal and shows audio and/or visual indicators.

**Silent**

Radio transmits an alarm signal without any audio or visual indicators. Radio receives calls without any sound through the speaker, until the programmed *hot mic* transmission period is over and/or you press the **PTT** button.

**Silent with Voice**

Radio transmits an alarm signal without any audio or visual indicators, but allow incoming calls to sound through the speaker.

## Receiving Emergency Alarms





When you receive an Emergency Alarm:

- A tone sounds.
- The red LED blinks.

**NOTICE:**

Your radio automatically acknowledges the Emergency Alarm (if enabled).

To return to home screen, perform the following actions:

- Press .
- Press  or  to Yes.
- Press  to select.

The radio returns to the home screen and the display shows the Emergency icon.

### 6.11.9.2

## Exiting Emergency Mode After Receiving the Emergency Alarm

Do one of the following to exit Emergency mode after receiving Emergency alarm:

- Change the channel.
- Press the **Emergency Off** button.
- Power down the radio.

### 6.11.9.3

## Sending Emergency Alarms

This feature allows you to send an Emergency Alarm, a non-voice signal, which triggers an alert indication on a group of radios. Your radio does not display any audio or visual indicators during Emergency mode when it is set to Silent.

Follow the procedure to send Emergency Alarms on your radio.

- 1 Press the programmed **Emergency On** button.  
The green LED lights up.



### NOTICE:

If programmed, the Emergency Search tone sounds. This tone is muted when the radio transmits or receives voice, and stops when the radio exits Emergency mode. The Emergency Search tone can be programmed through CPS.

- 
- 2 Wait for acknowledgment.

If successful:

- The Emergency tone sounds.
- The red LED blinks.

If unsuccessful after all retries have been exhausted:

- A low-pitched tone sounds.

The radio exits the Emergency Alarm mode.

---

### 6.11.9.4

## Sending Emergency Alarms with Call

This feature allows you to send an Emergency Alarm with Call to a group of radios. Upon acknowledgement by a

radio within the group, the group of radios can communicate over a programmed Emergency channel. Follow the procedure to send Emergency Alarms with call on your radio.

- 1 Press the programmed **Emergency On** button or the **Emergency** footswitch.

The green LED lights up.



**NOTICE:**

If programmed, the Emergency Search tone sounds. This tone is muted when the radio transmits or receives voice, and stops when the radio exits Emergency mode. The Emergency Search tone can be programmed by your dealer or system administrator.

- 
- 2 Wait for acknowledgment.

If successful:

- The Emergency tone sounds.
  - The red LED blinks.
- 

- 3 Press the **PTT** button to make the call.  
The green LED lights up.
- 

- 4 Do one of the following:
    - Wait for the Talk Permit Tone to end and speak clearly into the microphone if enabled.
    -  Wait for the **PTT** Sidetone to end and speak clearly into the microphone if enabled.
- 

- 5 Release the **PTT** button to listen.
- 

- 6  If the Channel Free Indication feature is enabled, you hear a short alert tone the moment the transmitting radio releases the **PTT** button, indicating the channel is free for you to respond. Press the **PTT** button to respond to the call.
- 

- 7 To exit the Emergency mode once the call ends, press the **Emergency Off** button.

If you do not press the **Emergency Off** button to exit the Emergency mode, the red LED blinks and the radio stays in Emergency mode.

---

## 6.11.9.5

## Emergency Alarms with Voice to Follow

This feature allows you to send an Emergency Alarm with Voice to Follow to a group of radios. Your radio microphone is automatically activated, allowing you to communicate with the group of radios without pressing the **PTT** button. This activated microphone state is also known as *hot mic*.

**NOTICE:**

Your radio cannot detect a non-IMPRES microphone that is attached to the rear accessory connector.

When no microphone is detected at the specified programmed connector, your radio checks the alternative connector. Here, your radio gives priority to the detected microphone.

If your radio has Emergency Cycle Mode enabled, repetitions of *hot mic* and receiving period are made for a programmed duration. During Emergency Cycle Mode, received calls sound through the speaker.

If you press the **PTT** button during the programmed receiving period, you hear a prohibit tone, indicating that you should release the **PTT** button. The radio ignores the **PTT** button press and remains in Emergency mode.

If you press the **PTT** button during *hot mic*, and continue to press it after the *hot mic* duration expires, the radio continues to transmit until you release the **PTT** button.

If the Emergency Alarm request fails, the radio does not retry to send the request, and enters the *hot mic* state directly.

**NOTICE:**

Some accessories may not support *hot mic*. Check with your dealer or system administrator for more information.

## 6.11.9.6

## Sending Emergency Alarms with Voice to Follow

- 1 Press the programmed **Emergency On** button or the **Emergency** footswitch.

The green LED lights up.

- 
- 2 Once the Emergency tone sounds, speak clearly into the microphone.

The radio automatically stops transmitting when:

- The cycling duration between *hot mic* and receiving calls expires, if Emergency Cycle Mode is enabled.
- The *hot mic* duration expires, if Emergency Cycle Mode is disabled.

The red LED blinks. The radio remains in Emergency mode.

#### 6.11.9.7

### Reinitiating Emergency Mode

Perform one of the following actions:

- Change the channel while the radio is in Emergency mode.



**NOTICE:**

You can reinitiate emergency mode only if you enable emergency alarm on the new channel.

- Press the programmed **Emergency On** button during an emergency initiation or transmission state.

The radio exits the Emergency mode, and reinitiates Emergency.

#### 6.11.9.8

### Exiting Emergency Mode After Sending the Emergency Alarm

This feature is only applicable to the radio sending the Emergency Alarm.

Your radio exits Emergency mode when:

- An acknowledgment is received (for Emergency Alarm only).
- All retries to send the alarm have been exhausted.



**NOTICE:**

If your radio is powered off, it exits the Emergency mode. The radio does not reinitiate the Emergency mode automatically when it is turned on again.

Follow the procedure to exit Emergency mode on your radio.

Press the programmed **Emergency Off** button.

---

### 6.11.10

## Text Messaging

Your radio is able to receive data, for example a text message, from another radio or a text message application.

There are two types of text messages, Digital Mobile Radio (DMR) Short Text Message and text message. The maximum length of a DMR Short Text Message is 23 characters. The maximum length of a text message is 280 characters, including the subject line. The subject line only appears when you receive messages from e-mail applications.



#### **NOTICE:**

The maximum character length is only applicable for models with the latest software and hardware. For radio models with older software and hardware, the maximum length of a text message is 140 characters. Contact your dealer for more information.

### 6.11.10.1

## Quick Text Messages

Your radio supports Quick Text messages as programmed by your dealer.

### 6.11.10.1.1

## Sending Quick Text Messages

Follow the procedure to send predefined Quick Text messages on your radio to a predefined alias.

**1** Press the programmed **One Touch Access** button.

---

**2** Wait for acknowledgment.

If successful:

- The green LED lights up.
- A positive indicator tone sounds.

If unsuccessful:

- A negative indicator tone sounds.
-

## 6.11.11

## Privacy

This feature helps to prevent eavesdropping by unauthorized users on a channel by the use of a software-based scrambling solution. The signaling and user identification portions of a transmission are not scrambled.

Your radio must have privacy enabled on the channel to send a privacy-enabled transmission, although this is not a necessary requirement for receiving a transmission. While on a privacy-enabled channel, the radio is still able to receive clear or unscrambled transmissions.

Some radio models may not offer Privacy feature, or may have a different configuration. Check with your dealer or system administrator for more information.

Your radio supports two types of privacy, but only one can be assigned to your radio. They are:

- Basic Privacy
- Enhanced Privacy

To unscramble a privacy-enabled call or data transmission, your radio must be programmed to have the same Privacy Key for Basic Privacy, or the same Key Value and Key ID for Enhanced Privacy as the transmitting radio.

If your radio receives a scrambled call that is of a different Privacy Key, or different Key Value and Key ID, you either hear a garbled transmission for Basic Privacy or nothing at all for Enhanced Privacy.

On a privacy-enabled channel, your radio is able to receive clear or unscrambled calls, depending on how your radio is programmed. In addition, your radio may play a warning tone or not, depending on how it is programmed.

The green LED lights up when the radio is transmitting, and blinks rapidly when the radio is receiving an ongoing privacy-enabled transmission.

**NOTICE:**

This feature is not applicable in Citizens Band channels that are in the same frequency.

## 6.11.11.1

### Turning Privacy On or Off

Follow the procedure to turn privacy on or off on your radio.

Press the programmed **Privacy** button.

---

## 6.11.12

## Multi-Site Control



Your radio is able to search for sites and switch between sites when signal is weak or your radio is unable to detect any signal from the current site.

When the signal is strong, the radio remains on the current site.

This setting is applicable when your current radio channel is part of an IP Site Connect or Capacity Plus–Multi-Site configuration.

Your radio can perform either one of the following site searches:

- Automatic Site Search
- Manual Site Search

If the current channel is a multi-site channel with an attached roam list and is out of range, and the site is unlocked, your radio also performs automatic site search.

## 6.11.12.1

## Enabling Manual Site Search

Press the programmed **Manual Site Roam** button.

- A tone sounds.
- The green LED blinks.

---

If the radio finds a new site, your radio shows the following indications:

- A positive tone sounds.
- The LED extinguishes.

If the radio fails to find a new site, your radio shows the following indications:

- A negative tone sounds.
- The LED extinguishes.



### 6.11.12.2

## Site Lock On/Off

When toggled on, the radio searches the current site only. When toggled off, the radio searches other sites in addition to the current site.

Press the programmed **Site Lock** button.

If the **Site Lock** function is toggled on:

- You hear a positive indicator tone, indicating the radio has locked to the current site.

If the **Site Lock** function is toggled off:

- You hear a negative indicator tone, indicating the radio is unlocked.

---

### 6.11.13

## Lone Worker

This feature prompts an emergency to be raised if there is no user activity, such as any radio button press or channel selection, for a predefined time.

Following no user activity for a programmed duration, the radio pre-warns you using an audio indicator once the inactivity timer expires.

If there is still no acknowledgment by you before the predefined reminder timer expires, the radio initiates an Emergency Alarm.

Only one of the following Emergency Alarms is assigned to this feature:

- Emergency Alarm
- Emergency Alarm with Call
- Emergency Alarm with Voice to Follow 

The radio remains in the emergency state, allowing voice messages to proceed until action is taken. See [Emergency Operation on page 144](#) for more information on ways to exit Emergency.



### NOTICE:

Check with your dealer or system administrator for more information.

#### 6.11.14

## Bluetooth

This feature allows you to use your radio with a Bluetooth-enabled device (accessory) through a Bluetooth connection. Your radio supports both Motorola Solutions and Commercially available Off-The-Shelf (COTS) Bluetooth-enabled devices.

Bluetooth operates within a range of 10 m (32 ft) line of sight. This is an unobstructed path between your radio and your Bluetooth-enabled device. For high degree of reliability, Motorola Solutions recommends to not separate the radio and the accessory.

At the fringe areas of reception, both voice and tone quality start to sound "garbled" or "broken". To correct this problem, position your radio and Bluetooth-enabled device closer to each other (within the 10 m defined range) to re-establish clear audio reception. The Bluetooth function of your radio has maximum power of 2.5 mW (4 dBm) at the 10 m range.

Your radio can support up to three simultaneous Bluetooth connections with Bluetooth-enabled devices of unique types. For example, a headset, a scanner, a sensor device, and a PTT-Only Device (POD). Multiple connections with

Bluetooth-enabled devices of the same type are not supported.

Refer to the user manual of your respective Bluetooth-enabled device for more details on the full capabilities of your Bluetooth-enabled device.



### NOTICE:

If disabled through CPS, all Bluetooth-related features are disabled and the Bluetooth device database is erased.

#### 6.11.14.1

## Connecting to Bluetooth Devices

Follow the procedure to connect to Bluetooth devices.

Turn on your Bluetooth-enabled device and place it in pairing mode.

Press the programmed **Bluetooth Connect** button.

Your Bluetooth-enabled device may require additional steps to complete the pairing. Refer to the user manual of your Bluetooth-enabled device.

- A tone sounds.

- The yellow LED blinks.

---

Wait for acknowledgment.

If successful:

- A positive indicator tone sounds.

If unsuccessful:

- A negative indicator tone sounds.

#### 6.11.14.2

### Disconnecting from Bluetooth Devices

Follow the procedure to disconnect from Bluetooth devices.

Press the programmed **Bluetooth Disconnect** button.

A positive indicator tone sounds when the device has been disconnected.

---

#### 6.11.14.3

### Switching Audio Route between Internal Radio Speaker and Bluetooth Device

Follow the procedure to toggle audio routing between internal radio speaker and external Bluetooth device.

Press the programmed **Bluetooth Audio Switch** button.

---

A tone sounds when the audio route has switched.

#### 6.11.15

### Indoor Location



#### NOTICE:

Indoor Location feature is applicable for models with the latest software and hardware. Check with your dealer or system administrator for more information.

Indoor Location is use to keep track of the location of radio users. When Indoor Location is activated, the radio is in a limited discoverable mode. Dedicated beacons are used to locate the radio and determine its position.

## 6.11.15.1

## Turning Indoor Location On or Off

- Access this feature by using the programmed button.

- a. Long press the programmed **Indoor Location** button to turn on Indoor Location.

You hear a positive indicator tone.

One of the following scenarios occurs.

- If successful, Indoor Location is turned on.
- If unsuccessful, you hear a negative indicator tone.

- b. Press the programmed **Indoor Location** button to turn off Indoor Location.

You hear a positive indicator tone.

One of the following scenarios occurs.

- If successful, Indoor Location is turned off.
- If unsuccessful, you hear a negative indicator tone.

## Auto-Range Transponder System



The Auto-Range Transponder System (ARTS) is an analog-only feature designed to inform you when your radio is out-of-range of other ARTS-equipped radios.

ARTS-equipped radios transmit or receive signals periodically to confirm that they are within range of each other.

Your radio provides indications of states as follows:

### First-Time Alert

A tone sounds.

### ARTS-in-Range Alert

A tone sounds, if programmed.

### ARTS-Out-of-Range Alert

A tone sounds. The red LED rapidly blinks.



### NOTICE:

Check with your dealer or system administrator for more information.

## 6.11.16

## 6.11.17

## Over-the-Air Programming

Your dealer can remotely update your radio through Over-the-Air Programming (OTAP) without any physical connection. Additionally, some settings can also be configured by using OTAP.

When your radio undergoes OTAP, the green LED blinks.

When your radio receives high volume data:

- The channel becomes busy.
- A negative tone sounds if you press the **PTT** button.



### NOTICE:

Once the programming is complete, a tone sounds, and your radio restarts (powers off and on again).

## 6.11.18

## Password Lock

You can set a password to restrict access to your radio. Each time you turn on your radio, you are asked to enter the password.

Your radio supports a 4-digit password input.

Your radio is unable to receive calls in locked state.

## 6.11.18.1

## Accessing the Radio by Using Password

Turn on your radio.

- 1 Enter the four-digit password.
  - a To enter the first digit of the password, use the **Channel Selector Knob**.
  - b To move to the next digit, press and hold the **Channel Selector Knob**.
  - c Enter the remaining digit of the password in the same manner.



### NOTICE:

The use of **Emergency** footswitch cancels password input to access the radio.

- 
- 2 Your radio automatically checks the validity of the password when you enter the last digit of the password.
- 

If you enter the password correctly, the radio powers up.

If you enter the wrong password after the first and second attempt, your radio shows the following indications:

- A continuous tone sounds.

Repeat [step 1](#).

If you enter the wrong password after the third attempt, your radio shows the following indications:

- A tone sounds.
- The yellow LED double blinks.
- Your radio enters into locked state for 15 minutes.

Wait for the 15-minute locked state timer to end and then repeat [step 1](#).



**NOTICE:**

If you turn off and turn your radio on again, the 15-minute timer restarts.

### 6.11.18.2

## Unlocking Radios in Locked State

Your radio is unable to receive calls in locked state. Follow the procedure to unlock your radio in locked state.

Do one of the following:

- If the radio is powered on, wait for 15 minutes and then repeat the steps in [Accessing the Radio by Using Password on page 71](#) to access the radio.

- If the radio is powered off, power up the radio. Your radio restarts the 15-minute timer for locked state. A tone sounds. The yellow LED double blinks.

Wait for 15 minutes and then repeat the steps in [Accessing the Radio by Using Password on page 71](#) to access the radio.

### 6.11.19

## Wi-Fi Operation

This feature allows you to set up and connect to a Wi-Fi network. Wi-Fi supports updates for radio firmware, codeplug, and resources such as language packs and voice announcement.



**NOTICE:**

This feature is applicable to XPR 5350e/XPR 5380e only.

Wi-Fi® is a registered trademark of Wi-Fi Alliance®.

Your radio supports WEP/WPA/WPA2-Personal and WPA/WPA2-Enterprise Wi-Fi networks.

### WEP/WPA/WPA2-Personal Wi-Fi network

Uses pre-shared key (password) based authentication.

Pre-shared key can be entered by using the menu or CPS/RM.

### WPA/WPA2-Enterprise Wi-Fi network

Uses certificate-based authentication.

Your radio must be pre-configured with a certificate.



#### NOTICE:

Check with your dealer or system administrator to connect to WPA/WPA2-Enterprise Wi-Fi network.

The programmed **Wi-Fi On or Off** button is assigned by default. Check with your dealer or system administrator to determine how your radio has been programmed.

Voice Announcements for the programmed **Wi-Fi On or Off** button can be customized through CPS according to user requirements. Check with your dealer or system administrator for more information.

#### 6.11.19.1

### Turning Wi-Fi On or Off

Press the programmed **Wi-Fi On or Off** button. Voice Announcement sounds Turning On Wi-Fi or Turning Off Wi-Fi.

---

#### 6.11.19.2

## Connecting to a Network Access Point

When you turn on Wi-Fi, the radio scans and connects to a network access point.



#### NOTICE:

The programmed **Wi-Fi Status Query** button is assigned by your dealer or system administrator. Voice Announcements for the programmed **Wi-Fi Status Query** button can be customized according to user requirements by using CPS. Check with your dealer or system administrator to determine how your radio has been programmed.

The WPA-Enterprise Wi-Fi network access points are pre-configured. Check with your dealer or system administrator to determine how your radio has been programmed.

Press the programmed **Wi-Fi Status Query** button for the connection status using Voice Announcement.

Voice Announcement sounds when Wi-Fi is Off, Wi-Fi is On but No Connection, or Wi-Fi is On with Connection.

---

## 6.12

# Utilities

This chapter explains the operations of the utility functions available in your radio.

### 6.12.1

## Squelch Levels

You can adjust the squelch level to filter out unwanted calls with low signal strength or channels with noise higher than normal background.

### Normal

This is the default setting.

### Tight

This setting filters out unwanted calls and/or background noise. Calls from remote locations may also be filtered out.

#### 6.12.1.1

### Setting Squelch Levels

Follow the procedure to set the squelch levels on your radio.

Press the programmed **Squelch** button.

One of the following tone sounds:

### Positive Indicator Tone

Radio is operating in tight squelch.

### Negative Indicator Tone

Radio is operating in normal squelch.

---

### 6.12.2

## Power Levels

You can customize the power setting to high or low for each channel.

### High

This enables communication with radios located at a considerable distance from you.

### Low

This enables communication with radios in closer proximity.

#### 6.12.2.1

### Setting Power Levels

Follow the procedure to set the power levels on your radio.



Press the programmed **Power Level** button.

If successful:

- The Positive Indicator Tone sounds.
- Radio transmits at low power.

If unsuccessful:

- The Negative Indicator Tone sounds.
- Radio transmits at high power.

### 6.12.3

## Turning Radio Tones/Alerts On or Off

You can enable and disable all radio tones and alerts, if needed, except for incoming Emergency alert tone . Follow the procedure to turn tones and alerts on or off on your radio.

Press the programmed **All Tones/Alerts** button.

If successful:

- The Positive Indicator Tone sounds.
- All tones and alerts are turned on.

If unsuccessful:

- The Negative Indicator Tone sounds.
- All tones and alerts are turned off.

### 6.12.4

## Turning Horns/Lights On or Off

Your radio is able to notify you of an incoming call through the horns and lights feature. When activated, an incoming call sounds the horn and turns on the lights of your vehicle. This feature needs to be installed through your radio rear accessory connector by your dealer. Follow the procedure to turn all horns and lights on or off on your radio.

Press the programmed **Horns/Lights** button.

If successful:

- The Positive Indicator Tone sounds.
- Horns and Lights feature is on.

If unsuccessful:

- The Negative Indicator Tone sounds.
- Horns and Lights feature is off.

### 6.12.5

## Turning Public Address System On or Off

Follow the procedure to enable or disable the internal public address (PA) system of your radio.

Press the programmed **Public Address** button.

One of the following tone sounds:

If successful:

- The Positive Indicator Tone sounds.
- The Public Address system is turned on.

If unsuccessful:

- The Negative Indicator Tone sounds.
  - The Public Address system is turned off.
- 

### 6.12.6

## Turning External Public Address System On or Off

Follow the procedure to enable or disable the external public address (PA) system of your radio.

Press the programmed **Ext Public Address** button.

One of the following tone sounds:

If successful:

- The Positive Indicator Tone sounds.
- The external public address system is turned on.

If unsuccessful:

- The Negative Indicator Tone sounds.
  - The external public address system is turned off.
- 

### 6.12.7

## Voice Operating Transmission

The Voice Operating Transmission (VOX) allows you to initiate a hands-free voice-activated call on a programmed channel. The radio automatically transmits, for a programmed period, whenever the microphone on the VOX-capable accessory detects voice.



#### **NOTICE:**

This feature is not applicable in Citizens Band channels that are in the same frequency.

You can enable or disable VOX by doing one of the following:

- Turn the radio off and then power it on again to enable VOX.
- Change the channel by using the **Scroll Up/Down** buttons to enable VOX.
- Change the channel by using the **Volume/Channel Knob** to enable VOX.
- Turn VOX on or off by using the programmed **VOX** button.
- Press the **PTT** button during radio operation to disable VOX.

**NOTICE:**

Turning this feature on or off is limited to radios with this function enabled. Check with your dealer or system administrator for more information.

## 6.12.7.1

## Turning Voice Operating Transmission On or Off

Follow the procedure to turn VOX on or off on your radio.

Press the programmed **VOX** button to toggle the feature on or off.

---

**NOTICE:**

If the Talk Permit Tone is enabled, use a trigger word to initiate the call. Wait for the Talk Permit Tone to finish before speaking clearly into the microphone. See [Turning Talk Permit Tone On or Off](#) for more information.

## 6.12.8

## Turning Voice Announcement On or Off

This feature enables the radio to audibly indicate the current zone or channel the user has just assigned, or the programmable button the user has just pressed. This audio indicator can be customized according to customer requirements. Follow the procedure to turn Voice Announcement on or off on your radio.

Press the programmed **Voice Announcement** button.

If successful:

- The Positive Indicator Tone sounds.
- All tones and alerts are turned on.

If unsuccessful:

- The Negative Indicator Tone sounds.
  - All tones and alerts are turned off.
- 

### 6.12.9

## Turning Option Board On or Off

Option board capabilities within each channel can be assigned to programmable buttons. A channel can support up to 6 option board features. Follow the procedure to turn option board on or off on your radio.

---

Press the programmed **Option Board** button.

---

### 6.12.10

## Text-to-Speech

The Text-to-Speech feature can only be enabled by your dealer. If Text-to-Speech is enabled, the Voice Announcement feature is automatically disabled. If Voice Announcement is enabled, then the Text-to-Speech feature is automatically disabled.

This audio indicator can be customized per customer requirements.

### 6.12.10.1

## Setting Text-to-Speech

Follow the procedure to set the Text-to-Speech feature.

---

Press the programmed **Text-to-Speech** button to listen to the received text message.

---

### 6.12.11

## Turning Intelligent Audio On or Off

Your radio automatically adjusts the audio volume to overcome current background noise in the environment, inclusive of both stationary and non-stationary noise sources. This is a receive-only feature and does not affect transmission audio. Follow the procedure to turn Intelligent Audio on or off on your radio.

Press the programmed **Intelligent Audio** button.



### **NOTICE:**

This feature is not applicable during a Bluetooth session.

### 6.12.12

## Turning the Acoustic Feedback Suppressor Feature On or Off

This feature allows you to minimize Acoustic Feedback Suppressor in received calls. Follow the procedure to turn the Acoustic Feedback Suppressor on or off on your radio.

Press the programmed **AF Suppressor** button.

One of the following tone sounds:

### **Positive Indicator Tone**

Acoustic Feedback Suppressor is activated.

### **Negative Indicator Tone**

Acoustic Feedback Suppressor is not activated.

---

### 6.12.13

## Turning Trill Enhancement On or Off

You can enable this feature when you are speaking in a language that contains many words with alveolar trill (rolling "R") pronunciations. Follow the procedure to turn Trill Enhancement on or off on your radio.

Press the programmed **Trill Enhancement** button to toggle the feature on or off.

If successful:

- The Positive Indicator Tone sounds.
- All tones and alerts are turned on.

If unsuccessful:

- The Negative Indicator Tone sounds.
  - All tones and alerts are turned off.
- 

### 6.12.14

## Turning Global Navigation Satellite System On or Off

Global Navigation Satellite System (GNSS) is a satellite navigation system that determines the radio precise location. GNSS includes Global Positioning System (GPS), Global Navigation Satellite System (GLONASS), and BeiDou Navigation Satellite System (BDS).



**NOTICE:**

Selected radio models may offer GPS, GLONASS, and BDS. GNSS constellation is configured by using CPS. Check with your dealer or system administrator to determine how your radio has been programmed.

---

## Authorized Accessories List

Motorola Solutions provides a list of accessories to improve the productivity of your radio.

**Table 2: Antenna**

Part Number	Description
HAD4006_	VHF, 136–144 MHz, 1/4 Wave, Through-Hole Mount, Mini-U
HAD4007_	VHF, 146–150.8 MHz, 1/4 Wave, Through-Hole Mount, Mini-U
HAD4008_	VHF, 150.8–162 MHz, 1/4 Wave, Through-Hole Mount, Mini-U
HAD4009_	VHF, 162–174 MHz, 1/4 Wave, Through-Hole Mount, Mini-U
HAE4002_	UHF, 403–430 MHz, 1/4 Wave, Through-Hole Mount, Mini-U
HAE4003_	UHF, 450–470 MHz, 1/4 Wave, Through-Hole Mount, Mini-U
HAE4004_	UHF, 470–527 MHz, 1/4 Wave, Through-Hole Mount, Mini-U

Part Number	Description
HAE4010_	UHF, 406–420 MHz, 3.5 dB Gain, Through-Hole Mount, Mini-U
HAE4011_	UHF, 450–470 MHz, 3.5 dB Gain, Through-Hole Mount, Mini-U
HAE4012_	UHF, 470–494 MHz, 3.5 dB Gain, Through-Hole Mount, Mini-U
HAE4013_	UHF, 494–512 MHz, 3.5 dB Gain, Through-Hole Mount, Mini-U
HAE6019_	Combination GPS/UHF, 403–527 MHz, 2.0 dB Gain, Through-Hole Mount, Mini-U
HAE6020_	Combination GPS/UHF, 470–527 MHz, 1/4 Wave, Through-Hole Mount, Mini-U
HAE6022_	UHF, 403–527 MHz, 2.0 dB Gain, Through-Hole Mount, Mini-U
HAE6024_	Combination GPS/UHF, 470–494 MHz, 3.0 dB Gain, Through-Hole Mount, Mini-U

Part Number	Description
HAE6026_	Combination GPS/UHF, 494–512 MHz, 3.0 dB Gain, Through-Hole Mount, Mini-U
HAF4027_	800/900, 806–941 MHz, 5.0dB Gain, Through-Hole Mount, Mini-U
HAF4029_	Combination GPS+RF, 806–941 MHz, 1/4 Wave, Through-Hole Mount, Mini-U
HAF4030_	Combination GPS+RF, 806–941 MHz, 3.0 dB Gain, Through-Hole Mount, Mini-U
HAF4032_	Combination GPS+RF, 806–941 MHz, 5.0 dB Gain, Through-Hole Mount, Mini-U
HAF4033_	Combination GPS+RF, 806–941 MHz, 5.0 dB Gain, Through-Hole Mount, Mini-U
PMAE4030_	Combination GPS/UHF, 403–430 MHz, 1/4 Wave, Through-Hole Mount, Mini-U

Part Number	Description
PMAE4031_	Combination GPS/UHF, 450–470 MHz, 1/4 Wave, Through-Hole Mount, Mini-U
PMAE4032_	Combination GPS/UHF, 406–420 MHz, 3.5 dB Gain, Through-Hole Mount, Mini-U
PMAE4033_	Combination GPS/UHF, 450–470 MHz, 3.5 dB Gain, Through-Hole Mount, Mini-U
PMAE4034_	Combination GPS/UHF, 450–470 MHz, 5.0 dB Gain, Through-Hole Mount, Mini-U
PMAN4000_	Fixed Mount GPS Active Antenna
PMAN4001_	Window Mount GPS Active Antenna
PMAN4002_	Magnetic Mount GPS Active Antenna
PMAN4004_	Combination GPS+RF, Base Only, Through-hole Mount, Mini-U
RAD4214_	Combination GPS/VHF, 136–144 MHz, 1/4 Wave, Through-Hole Mount, Mini-U



Part Number	Description
RAD4215_	Combination GPS/VHF, 146–150.8 MHz, 1/4 Wave, Through-Hole Mount, Mini-U
RAD4216_	Combination GPS/VHF, 150.8–162 MHz, 1/4 Wave, Through-Hole Mount, Mini-U
RAD4217_	Combination GPS/VHF, 162–174 MHz, 1/4 Wave, Through-Hole Mount, Mini-U
RAD4218_	Combination GPS/VHF, 146–172 MHz, 3.0 dB Gain, Through-Hole Mount, Mini-U
RAE4004_RB	UHF, 445–470 MHz, 5.0 dB Gain, Through-Hole Moun, Mini-U (with base)
RAE4004_	UHF, 445–470 MHz, 5.0 dB Gain, Through-Hole Mount, Mini-U (without base)

**Table 3: Antenna for use with base PMAN4004\_ only**

Part Number	Description
HAE6027_	UHF, 494–512 MHz, 3.0 dB Gain, Through-Hole Mount
HAE6028_	UHF, 470–494 MHz, 3.0 dB Gain, Through-Hole Mount
HAE6029_	UHF, 403–527 MHz, 2.0 dB Gain, Through-Hole Mount
HAE6030_	UHF, 470–527 MHz, 1/4 Wave, Through-Hole Mount
PMAE4039_	UHF, 403–430 MHz, 1/4 Wave
PMAE4041_	UHF, 450–470 MHz, 1/4 Wave
PMAE4040_	UHF, 406–420 MHz, 3.5 dB Gain
PMAE4042_	UHF, 450–470 MHz, 3.5 dB Gain
PMAE4043_	UHF, 450–470 MHz, 5.0 dB Gain
RAD4223_	VHF, 162–174 MHz, 1/4 Wave
RAD4224_	VHF, 150.8–162 MHz, 1/4 Wave
RAD4225_	VHF, 146–150.8 MHz, 1/4 Wave
RAD4226_	VHF, 136–144 MHz, 1/4 Wave

Part Number	Description
RAD4227_	VHF, 146–172 MHz, 3.0 dB Gain

**Table 4: Audio Accessories**

Part Number	Description
89409N	HK200 Bluetooth Headset with US Plug
HMN4098_	Telephone Style Handset
NNTN8125_	Operations Critical Wireless Earpiece, 12 in. Cable
NNTN8126_	Operations Critical Wireless Earpiece, 9.5 in. Cable
NNTN8127_	Operations Critical Wireless Push-to-Talk POD
NNTN8189_	Non-Secure Wireless Headset & Push-to-Talk Device with Push-to-Talk Audio, 12-Inch Cable
NNTN8190_	Bluetooth Accessory Kit, SP, 9.5 in. Cable

Part Number	Description
NNTN8296_ <sup>3</sup>	Wireless Covert Kit, includes two sets of 2-Wire Earbuds (1 Black and 1 White), 1-Wire Earbud (Black), and a 3.5 mm Adapter to plug into any off-the-shelf headphones
NNTN8385_ <sup>5</sup>	Wireless Neckloop Y-adapter and retention hook for Completely Discreet Kit
PMLN7181_ <sup>5</sup>	Flexible Fit Swivel Earpiece with Boom Mic
PMLN7203_ <sup>5</sup>	Flexible Fit Swivel Earpiece with Boom Mic, Multipack
RLN4922_ <sup>5</sup>	Completely Discreet Earpiece Kit
RLN6490_	XBT Behind-the-Neck, Non-secure Wireless Heavy Duty Headset
RLN6491_	XBT Overhead, Non-secure Wireless Heavy Duty Headset
RLN6500_	MOTOTRBO Bluetooth Accessory Kit with NA Power Supply

<sup>3</sup> Your radio is compatible with the accessories listed here. Contact your dealer for details.

Part Number	Description
RLN6550_5	Swivel Earpiece with In-Line Microphone for Bluetooth Accessory Kit Pod, Pack of 3
RMN5050_	Desktop Microphone
RMN5052_	Compact Microphone
RMN5127_	IMPRES 4-Way Navigation Keypad Microphone
RMN5053_	Heavy Duty Microphone with Enhanced Audio
RMN5054_	Visor Microphone with Enhanced Audio

**Table 5: Cables**

Part Number	Description
3075336B07	Compact Microphone Replacement Cable
3075336B10	Heavy Duty/Keypad Microphone Replacement Cable

Part Number	Description
HKN4137_	Power Cable to Battery, 10-foot (3-metre) Cable, 15 amp (1–25 Watt)
HKN4191_	Power Cable to Battery, 10-foot (3-metre) Cable, 20 amp (1–45 Watt)
HKN4192_	Power Cable to Battery, 20-foot (6-metre) Cable, 20 amp (1–45 Watt)
HKN6184_	Mobile Front (MMP) Programming Cable
PMKN4010_	MAP Programming Cable
PMKN4016_	MAP Programming and Test Cable
PMKN4018_	Mobile and Repeater Rear Accessory Connector Universal Cable
PMKN4033_	Mobile Mic Extension Cable, 10 feet
PMKN4034_	Mobile Mic Extension Cable, 20 feet
PMKN4143_	Remote Mount (3-metre) Cable
PMKN4144_	Remote Mount (5-metre) Cable
RKN4136_	Ignition Sense Cable

**Table 6: Desktop Accessories**

Part Number	Description
3060665A04	US Line Cord
GKN6266_	Radio Power Cable for GPN6145
GLN7318_	Desktop Tray without Speaker
GPN6145_	Switchmode Power Supply with CE marked (1–25 Watt Models)
HPN4007_	Power Supply and Cable
HPN4011_	Power Supply 14 Volt 15 Amp UNI 117/240 VAC, UK Plug
PMLN5072_	Hardware Kit for Rear Accessory Connector
RSN4005_	Desktop Tray with Speaker

**Table 7: Mounting Kits**

Part Number	Description
AY000269A01_4	Screen Protector, Clear (single pack contains one unit)

<sup>4</sup> Your radio is compatible with the accessories listed here. Contact your dealer for details.

Part Number	Description
RLN6465_	In Dash (DIN) Mounting Kit
RLN6466_	Low Profile Trunnion Kit
RLN6467_	High Profile Trunnion Kit
RLN6468_	Key Lock Trunnion Kit
RLN6469_	Low Profile Trunnion Bag
PMLN6402_	Remote Mount Transceiver Interface
PMLN6403_	Remote Mount Control Head Interface

**Table 8: Miscellaneous Accessories**

Part Number	Description
DQT1	Surge Protector, Tower Mount Kit
DSISB50LNC2 MA	Surge Protector, Coax Protector Bulkhead
HKN9557_	PL259/Mini-U Antenna Adapter, 8 feet (2.4 metre) Cable

Part Number	Description
HLN9073_	Microphone Hang Up Clip (All Microphones)
HLN9414_	Universal Microphone Hang Up Clip (All Microphones)
PMKN4072_	IMPRES Mobile MMP Non-PC Adapter
PMKN4070_	IMPRES Mobile MAP Non-PC Adapter
PMLN5718_S	Generic Option Board
PMLN7052_ <sup>5</sup>	Operations Critical Wireless 1-Wire Surveillance Kit with translucent tube
RLN5926_	Push Button PTT
RLN5929_	Emergency Footswitch

**Table 9: Speakers**

Part Number	Description
RSN4002_	13 W External Speaker
RSN4003_	7.5 W External Speaker
RSN4004_	5 W External Speaker

<sup>5</sup> Your radio is compatible with the accessories listed here. Contact your dealer for details.

# Maritime Radio Use in the VHF Frequency Range

## Special Channel Assignments

### Emergency Channel

If you are in imminent and grave danger at sea and require emergency assistance, use VHF Channel 16 to send a distress call to nearby vessels and the United States Coast Guard. Transmit the following information, in this order:

- 1 "MAYDAY, MAYDAY, MAYDAY."
- 2 "THIS IS \_\_\_\_\_, CALL SIGN \_\_\_\_\_." State the name of the vessel in distress 3 times, followed by the call sign or other identification of the vessel, stated 3 times.
- 3 Repeat "MAYDAY" and the name of the vessel.
- 4 "WE ARE LOCATED AT \_\_\_\_\_." State the position of the vessel in distress, using any information that will help responders to locate you, e.g.:
  - latitude and longitude

- bearing (state whether you are using true or magnetic north)
- distance to a well-known landmark
- vessel course, speed or destination

- 5 State the nature of the distress.
- 6 Specify what kind of assistance you need.
- 7 State the number of persons on board and the number needing medical attention, if any.
- 8 Mention any other information that would be helpful to responders, such as type of vessel, vessel length and/or tonnage, hull color, etc.
- 9 "OVER."
- 10 Wait for a response.
- 11 If you do not receive an immediate response, remain by the radio and repeat the transmission at intervals until you receive a response. Be prepared to follow any instructions given to you.

### Non-Commercial Call Channel

For non-commercial transmissions, such as fishing reports, rendezvous arrangements, repair scheduling, or berthing information, use **VHF Channel 9**.

## Operating Frequency Requirements

A radio designated for shipboard use must comply with Federal Communications Commission Rule Part 80 as follows:

- on ships subject to Part II of Title III of the Communications Act, the radio must be capable of operating on the 156.800 MHz frequency.
- on ships subject to the Safety Convention, the radio must be capable of operating:
  - in the simplex mode on the ship station transmitting frequencies specified in the 156.025–157.425 MHz frequency band, and
  - in the semiduplex mode on the two frequency channels specified in the table below.



### NOTICE:

Simplex channels 3, 21, 23, 61, 64, 81, 82, and 83 cannot be lawfully used by the general public in US waters.

Additional information about operating requirements in the Maritime Services can be obtained from the full text of FCC Rule Part 80 and from the US Coast Guard.

Table 10: VHF Marine Channel List

Channel Number	Frequency (MHz)	
	Transmit	Receive
1	156.050	160.650
2	156.100	160.700
*	156.150	160.750
4	156.200	160.800
5	156.250	160.850
6	156.300	–
7	156.350	160.950
8	156.400	–
9	156.450	156.450
10	156.500	156.500
11	156.550	156.550
12	156.600	156.600
13**	156.650	156.650
14	156.700	156.700
15**	156.750	156.750

16	156.800	156.800
17**	156.850	156.850
18	156.900	161.500
19	156.950	161.550
20	157.000	161.600
*	157.050	161.650
22	157.100	161.700
*	157.150	161.750
24	157.200	161.800
25	157.250	161.850
26	157.300	161.900
27	157.350	161.950
28	157.400	162.000
60	156.025	160.625
*	156.075	160.675
62	156.125	160.725
63	156.175	160.775
*	156.225	160.825

65	156.275	160.875
66	156.325	160.925
67**	156.375	156.375
68	156.425	156.425
69	156.475	156.475
71	156.575	156.575
72	156.625	–
73	156.675	156.675
74	156.725	156.725
75	***	***
76	***	***
77**	156.875	–
78	156.925	161.525
79	156.975	161.575
80	157.025	161.625
*	157.075	161.675
*	157.125	161.725
*	157.175	161.775



84	157.225	161.825
85	157.275	161.875
86	157.325	161.925
87	157.375	161.975
88	157.425	162.025

**NOTICE:**

\* *Simplex channels 3, 21, 23, 61, 64, 81, 82, and 83 cannot be **lawfully used** by the general public in US waters.*

\*\* *Low power (1 W) only.*

\*\*\* *Guard band.*

**NOTICE:**

A – in the Receive column indicates that the channel is transmit only.

## Declaration of Compliance for the Use of Distress and Safety Frequencies

The radio equipment does not employ a modulation other than the internationally adopted modulation for maritime

use when it operates on the distress and safety frequencies specified in RSS-182 Section 7.3.

## Technical Parameters for Interfacing External Data Sources

**Table 11: Technical Parameters for Interfacing External Data Sources**

	RS232	USB	SB9600
<b>Input Voltage (Volts Peak-to-peak)</b>	18 V	3.6 V	5 V
<b>Max Data Rate</b>	28 kb/s	12 Mb/s	9.6 kb/s
<b>Impedance</b>	5000 ohm	90 ohm	120 ohm

## Limited Warranty

### MOTOROLA SOLUTIONS COMMUNICATION PRODUCTS

#### I. WHAT THIS WARRANTY COVERS AND FOR HOW LONG:

Motorola Solutions, Inc. ("Motorola Solutions") warrants the Motorola Solutions manufactured Communication Products listed below ("Product") against defects in material and workmanship under normal use and service for a period of time from the date of purchase as scheduled below:

Mobile Radios	Two (2) Years
Product Accessories	One (1) Year

Motorola Solutions, at its option, will at no charge either repair the Product (with new or reconditioned parts), replace it (with a new or reconditioned Product), or refund the purchase price of the Product during the warranty period provided it is returned in accordance with the terms of this warranty. Replaced parts or boards are warranted

for the balance of the original applicable warranty period. All replaced parts of Product shall become the property of Motorola Solutions.

This express limited warranty is extended by Motorola Solutions to the original end user purchaser only and is not assignable or transferable to any other party. This is the complete warranty for the Product manufactured by Motorola Solutions. Motorola Solutions assumes no obligations or liability for additions or modifications to this warranty unless made in writing and signed by an officer of Motorola Solutions.

Unless made in a separate agreement between Motorola Solutions and the original end user purchaser, Motorola Solutions does not warrant the installation, maintenance or service of the Product.

Motorola Solutions cannot be responsible in any way for any ancillary equipment not furnished by Motorola Solutions which is attached to or used in connection with the Product, or for operation of the Product with any ancillary equipment, and all such equipment is expressly excluded from this warranty. Because each system which may use the Product is unique, Motorola Solutions disclaims liability for range, coverage, or operation of the system as a whole under this warranty.

## II. GENERAL PROVISIONS

This warranty sets forth the full extent of Motorola Solutions responsibilities regarding the Product. Repair, replacement or refund of the purchase price, at Motorola Solutions option, is the exclusive remedy. THIS WARRANTY IS GIVEN IN LIEU OF ALL OTHER EXPRESS WARRANTIES. IMPLIED WARRANTIES, INCLUDING WITHOUT LIMITATION, IMPLIED WARRANTIES OF MERCHANTABILITY AND FITNESS FOR A PARTICULAR PURPOSE, ARE LIMITED TO THE DURATION OF THIS LIMITED WARRANTY. IN NO EVENT SHALL MOTOROLA SOLUTIONS BE LIABLE FOR DAMAGES IN EXCESS OF THE PURCHASE PRICE OF THE PRODUCT, FOR ANY LOSS OF USE, LOSS OF TIME, INCONVENIENCE, COMMERCIAL LOSS, LOST PROFITS OR SAVINGS OR OTHER INCIDENTAL, SPECIAL OR CONSEQUENTIAL DAMAGES ARISING OUT OF THE USE OR INABILITY TO USE SUCH PRODUCT, TO THE FULL EXTENT SUCH MAY BE DISCLAIMED BY LAW.

## III. STATE LAW RIGHTS:

SOME STATES DO NOT ALLOW THE EXCLUSION OR LIMITATION OF INCIDENTAL OR CONSEQUENTIAL DAMAGES OR LIMITATION ON HOW LONG AN IMPLIED

WARRANTY LASTS, SO THE ABOVE LIMITATION OR EXCLUSIONS MAY NOT APPLY.

This warranty gives specific legal rights, and there may be other rights which may vary from state to state.

## IV. HOW TO GET WARRANTY SERVICE

You must provide proof of purchase (bearing the date of purchase and Product item serial number) in order to receive warranty service and, also, deliver or send the Product item, transportation and insurance prepaid, to an authorized warranty service location. Warranty service will be provided by Motorola Solutions through one of its authorized warranty service locations. If you first contact the company which sold you the Product (for example, dealer or communication service provider), it can facilitate your obtaining warranty service. You can also call Motorola Solutions at 1-800-927-2744.

## V. WHAT THIS WARRANTY DOES NOT COVER

- 1 Defects or damage resulting from use of the Product in other than its normal and customary manner.

- 2 Defects or damage from misuse, accident, water, or neglect.
- 3 Defects or damage from improper testing, operation, maintenance, installation, alteration, modification, or adjustment.
- 4 Breakage or damage to antennas unless caused directly by defects in material workmanship.
- 5 A Product subjected to unauthorized Product modifications, disassembles or repairs (including, without limitation, the addition to the Product of non-Motorola Solutions supplied equipment) which adversely affect performance of the Product or interfere with Motorola Solutions normal warranty inspection and testing of the Product to verify any warranty claim.
- 6 Product which has had the serial number removed or made illegible.
- 7 Rechargeable batteries if:
  - any of the seals on the battery enclosure of cells are broken or show evidence of tampering.
  - the damage or defect is caused by charging or using the battery in equipment or service other than the Product for which it is specified.
- 8 Freight costs to the repair depot.
- 9 A Product which, due to illegal or unauthorized alteration of the software/firmware in the Product, does not function in accordance with Motorola Solutions published specifications or the FCC certification labeling in effect for the Product at the time the Product was initially distributed from Motorola Solutions.
- 10 Scratches or other cosmetic damage to Product surfaces that does not affect the operation of the Product.
- 11 Normal and customary wear and tear.

## VI. PATENT AND SOFTWARE PROVISIONS

Motorola Solutions will defend, at its own expense, any suit brought against the end user purchaser to the extent that it is based on a claim that the Product or parts infringe a United States patent, and Motorola Solutions will pay those costs and damages finally awarded against the end user purchaser in any such suit which are attributable to any such claim, but such defense and payments are conditioned on the following:

- 1 Motorola Solutions will be notified promptly in writing by such purchaser of any notice of such claim,

- 2 Motorola Solutions will have sole control of the defense of such suit and all negotiations for its settlement or compromise, and
- 3 Should the Product or parts become, or in Motorola Solutions opinion be likely to become, the subject of a claim of infringement of a United States patent, that such purchaser will permit Motorola Solutions, at its option and expense, either to procure for such purchaser the right to continue using the Product or parts or to replace or modify the same so that it becomes non-infringing or to grant such purchaser a credit for the Product or parts as depreciated and accept its return. The depreciation will be an equal amount per year over the lifetime of the Product or parts as established by Motorola Solutions.

Motorola Solutions will have no liability with respect to any claim of patent infringement which is based upon the combination of the Product or parts furnished hereunder with software, apparatus or devices not furnished by Motorola Solutions, nor will Motorola Solutions have any liability for the use of ancillary equipment or software not furnished by Motorola Solutions which is attached to or used in connection with the Product. The foregoing states the entire liability of Motorola Solutions with respect to infringement of patents by the Product or any parts thereof.

Laws in the United States and other countries preserve for Motorola Solutions certain exclusive rights for copyrighted Motorola Solutions software such as the exclusive rights to reproduce in copies and distribute copies of such Motorola Solutions software. Motorola Solutions software may be used in only the Product in which the software was originally embodied and such software in such Product may not be replaced, copied, distributed, modified in any way, or used to produce any derivative thereof. No other use including, without limitation, alteration, modification, reproduction, distribution, or reverse engineering of such Motorola Solutions software or exercise of rights in such Motorola Solutions software is permitted. No license is granted by implication, estoppel or otherwise under Motorola Solutions patent rights or copyrights.

## VII. GOVERNING LAW

This Warranty is governed by the laws of the State of Illinois, U.S.A.

## Déclaration de conformité du fournisseur

### Déclaration de conformité du fournisseur

Règlement CFR 47, partie 2, section 2.1077(a) de la FCC



Partie responsable

Nom : Motorola Solutions, Inc.

Adresse : 2000 Progress Pkwy, Schaumburg, IL. 60196

Numéro de téléphone : 1 800 927-2744

Déclare par les présentes que le produit :

Nom du modèle : **XPR 5350/XPR 5380/XPR 5350e/XPR 5380e**

est conforme aux réglementations suivantes :

Partie 15, sous-partie B, section 15.107(a), 15.107(d) et section 15.109(a) des règlements de la FCC

### Appareil numérique de classe B

En tant que périphérique d'ordinateur personnel, cet appareil est conforme aux dispositions de la partie 15 des règlements de la FCC. Son utilisation est assujettie aux deux conditions suivantes :

- 1 Cet appareil ne doit pas causer d'interférence nuisible; et
- 2 Cet appareil doit accepter toute interférence reçue, y compris les interférences pouvant entraîner un fonctionnement indésirable.

**AVIS:**

Cet équipement a fait l'objet de tests et a été déclaré conforme aux limites établies pour un appareil numérique de classe B, conformément à la section 15 des règlements de la FCC. Ces limites sont fixées afin d'offrir une protection suffisante contre des interférences nuisibles dans une installation résidentielle. Cet équipement génère, utilise et peut émettre de l'énergie de radiofréquence et, s'il n'est pas installé ou utilisé conformément aux instructions, il peut provoquer un brouillage nuisible aux communications radio. Cependant, il est impossible de garantir qu'il n'y aura aucune interférence dans une installation particulière.

Si cet appareil cause une interférence nuisible à la réception de la radio ou de la télévision, ce qui peut être déterminé en éteignant et en allumant l'appareil, vous êtes encouragé à remédier à la situation en prenant une ou plusieurs des mesures suivantes :

- Réorienter ou déplacer l'antenne réceptrice.
- Augmenter la distance entre l'équipement et le récepteur.
- Brancher l'appareil dans une autre prise sur un circuit différent de celui du récepteur.
- Consulter le distributeur ou un technicien de radio ou de télévision chevronné pour obtenir de l'aide.

Pour un usage en fonction de la sélection du code de pays (appareils WLAN)

**AVIS:**

La sélection du code de pays est pour les modèles non É.-U. seulement et n'est pas disponible sur tous les modèles américains. Conformément à la réglementation de la FCC, tous les produits Wi-Fi commercialisés aux États-Unis doivent être fixés sur des canaux fonctionnant aux États-Unis uniquement.

# Table des matières

Déclaration de conformité du fournisseur.....	2	3.1.3 Recevoir et répondre à un appel de groupe WAVE.....	30
Consignes de sécurité importantes.....	18	3.1.4 Recevoir et répondre à un appel privé WAVE.....	30
Avis aux utilisateurs (FCC).....	19	3.1.5 Passage du mode WAVE au mode Radio.....	31
Avis aux utilisateurs (Industrie Canada).....	20	Section I: Capacity Max.....	32
Version du logiciel.....	21	4.1 Bouton d'émission (PTT).....	32
Droits d'auteur.....	22	4.2 Touches programmables.....	32
Droits d'auteur du logiciel.....	24	4.3 Fonctions attribuables de la radio.....	33
Entretien de la radio.....	25	4.4 Réglages ou fonctions attribuables.....	35
Chapitre 1: Pour commencer.....	27	4.5 Indicateurs d'état.....	35
1.1 Mise sous tension de la radio.....	27	4.5.1 Voyant lumineux.....	35
1.2 Éteindre la radio.....	27	4.5.2 Tonalités.....	36
1.3 Réglage du volume.....	27	4.5.2.1 Tonalités audio.....	36
Chapitre 2: Commandes de la radio.....	28	4.5.2.2 Tonalités d'avertissement.....	37
2.1 Bouton Volume/Canal.....	28	4.6 Enregistrement.....	37
Chapitre 3: WAVE.....	29	4.7 Sélection des zones et des canaux.....	38
3.1 WAVE OnCloud/OnPremise.....	29	4.7.1 Sélection des zones.....	39
3.1.1 Passage du mode Radio au mode WAVE.....	29	4.7.2 Sélection d'un type d'appel.....	39
3.1.2 Effectuer un appel de groupe WAVE.....	30	4.7.3 Sélectionner un site.....	39



4.7.4	Demande d'itinérance.....	40	4.8.3.3	Réception d'un appel individuel.....	47
4.7.5	Verrouillage de site activé/désactivé.....	40	4.8.3.4	Accepter des appels individuels.....	47
4.7.6	Restriction de site.....	40	4.8.3.5	Refus des appels individuels.....	48
4.7.7	ADF de site.....	41	4.8.4	Appels généraux .....	48
4.8	Appels.....	41	4.8.4.1	Appels généraux .....	49
4.8.1	Appels de groupe.....	42	4.8.4.2	Réception d'un appel général .....	49
4.8.1.1	Faire des appels de groupe.....	42	4.8.5	Appels téléphoniques.....	50
4.8.1.2	Réponse à un appel de groupe.....	43	4.8.5.1	Effectuer un appel téléphonique.....	50
4.8.2	Appel de diffusion .....	44	4.8.5.2	Acheminement d'appels téléphoniques à l'aide de la touche programmable .....	51
4.8.2.1	Faire des appels de diffusion .....	44	4.8.5.3	Réponse à un appel téléphonique en mode appel général.....	52
4.8.2.2	Réception d'appels de diffusion .....	44	4.8.5.4	Réponse à un appel téléphonique en mode appel de groupe.....	52
4.8.3	Appel privé.....	45			
4.8.3.1	Passer des appels individuels.....	45			
4.8.3.2	Appel individuel fait à l'aide du bouton de composition à une touche.....	46			

4.8.5.5 Réponse à un appel téléphonique en mode Appel individuel.....	53	4.9.8.2 Déconnexion de dispositifs Bluetooth.....	61
4.8.6 Activation de l'interruption de transmission.....	54	4.9.8.3 Changer l'acheminement du signal audio entre le haut-parleur interne de la radio et le dispositif Bluetooth.....	61
4.8.7 Priorité d'appel.....	54	4.9.9 Réglages multisite.....	61
4.8.8 Interruption vocale.....	54	4.9.9.1 Lancer une recherche de site manuelle.....	62
4.8.8.1 Activation de l'interruption vocale.....	55	4.9.9.2 Verrouillage de site activé/désactivé.....	62
4.9 Fonctions avancées.....	55	4.9.10 Rappel du canal d'accueil.....	62
4.9.1 Files d'attente d'appels.....	55	4.9.10.1 Mettre en sourdine le rappel du canal d'accueil.....	63
4.9.2 Appel prioritaire.....	56	4.9.10.2 Réglage de nouveaux canaux d'accueil.....	63
4.9.3 Balayage de groupe d'appels .....	57	4.9.11 Écoute à distance.....	63
4.9.3.1 Activer ou désactiver le balayage de groupe.....	57	4.9.11.1 Lancer la fonction Écoute ambiance.....	63
4.9.4 Liste de groupe de réception.....	58	4.9.12 Réglages de l'indicateur d'appel..	64
4.9.5 Surveillance de la priorité.....	58	4.9.12.1 Augmenter le volume de la tonalité d'alarme.....	64
4.9.6 Affiliation de groupes multiples.....	59	4.9.13 Fonction Avis d'appel.....	64
4.9.7 TalkBack (réponse) .....	59		
4.9.8 Bluetooth.....	60		
4.9.8.1 Connexion aux dispositifs Bluetooth.....	60		













4.9.13.1 Exécution d'une alerte d'appel.....	65	4.9.16.1 Envoi de messages d'état.....	73
4.9.13.2 Réponse à un avertissement d'appel.....	65	4.9.17 Messagerie texte .....	74
4.9.14 Mode muet.....	65	4.9.17.1 Message texte rapide ....	74
4.9.14.1 Activation du mode muet.....	66	4.9.17.1.1 Envoi de messages texte rapides ...	74
4.9.14.2 Quitter le mode muet.....	66	4.9.18 Confidentialité.....	75
4.9.15 Fonctionnement d'urgence.....	67	4.9.18.1 Activer ou désactiver le cryptage.....	76
4.9.15.1 Envoi d'alarmes d'urgence.....	68	4.9.19 Interrompre/Raviver.....	76
4.9.15.2 Envoi d'une alarme d'urgence avec un appel.....	69	4.9.20 Désactivation permanente de la radio.....	76
4.9.15.3 Envoi d'une alarme d'urgence suivie d'un appel vocal.....	70	4.9.21 Travailleur solitaire.....	77
4.9.15.4 Réception d'une alarme d'urgence.....	72	4.9.22 Verrouillage par mot de passe.....	77
4.9.15.5 Répondre à des alarmes d'urgence par un appel...	72	4.9.22.1 Accès à la radio à l'aide d'un mot de passe.....	77
4.9.15.6 Quitter le mode d'urgence.....	73	4.9.22.2 Déverrouillage de la radio.....	78
4.9.16 Message d'état.....	73	4.9.23 Programmation par onde radio....	78
		4.9.24 Fonctionnement Wi-Fi.....	79
		4.9.24.1 Activer ou désactiver la fonction Wi-Fi.....	80

4.9.24.2 Connexion à un point d'accès réseau.....	80	4.10.7 Activation ou désactivation de la carte d'option.....	85
4.9.25 Attribution dynamique de numéros dans un groupe (DGNA).....	80	4.10.8 Synthèse texte-parole.....	85
4.9.25.1 Effectuer un appel DGNA.....	81	4.10.8.1 Réglage de la synthèse texte-parole.....	86
4.9.25.2 Effectuer un appel non DGNA.....	81	4.10.9 Activation ou désactivation de la fonction Audio intelligent.....	86
4.9.25.3 Recevoir et répondre à un appel DGNA.....	81	4.10.10 Activer ou désactiver la fonction de suppression des réactions acoustiques.....	86
4.10 Utilitaires.....	82	4.10.11 Activer ou désactiver l'amélioration de la vibration.....	87
4.10.1 Niveaux de puissance.....	82	4.10.12 Activer et désactiver le système de système satellite de navigation mondial.....	87
4.10.1.1 Configuration de la puissance.....	82	Section II: Connect Plus.....	88
4.10.2 Activation ou désactivation des sonneries et alertes de la radio.....	83	5.1 Autres commandes de la radio en mode Connect Plus.....	88
4.10.3 Activation ou désactivation de l'avertisseur / des phares.....	83	5.1.1 Bouton d'émission (PTT).....	88
4.10.4 Activer et désactiver le système de diffusion publique.....	84	5.1.2 Touches programmables.....	88
4.10.5 Activer et désactiver le système de diffusion publique externe.....	84	5.1.2.1 Fonctions attribuables de la radio.....	89
4.10.6 Activation ou désactivation de l'assistance parlée.....	85	5.1.2.2 Réglages ou fonctions attribuables.....	90



5.1.3 Description des indicateurs d'état en mode Connect Plus.....	91	5.2.5.3 Réception d'un appel général.....	97
5.1.3.1 Voyant lumineux.....	91	5.2.5.4 Réception d'un appel téléphonique individuel entrant....	98
5.1.3.2 Tonalités d'avertissement.....	92	5.2.5.5 Réception d'un appel de Talkgroup entrant.....	98
5.1.3.3 Tonalités d'alerte.....	92	5.2.5.6 Appel téléphonique multigroupe entrant.....	98
5.1.4 Sélection des modes Connect Plus et non Connect Plus.....	93	5.2.6 Faire un appel radio.....	98
5.2 Recevoir et faire des appels en mode Connect Plus.....	93	5.2.6.1 Faire un appel .....	99
5.2.1 Sélectionner un site.....	93	5.2.6.1.1 Pour passer un appel de groupe.....	99
5.2.1.1 Demande d'itinérance.....	93	5.2.6.1.2 Passer un appel individuel.....	100
5.2.1.2 Verrouillage de site activé/désactivé.....	94	5.2.6.1.3 Faire un appel général de site.....	100
5.2.2 Sélection d'une zone.....	94	5.2.6.1.4 Appel multigroupe.....	101
5.2.3 Utilisation de réseaux multiples....	94	5.2.6.2 Appel individuel fait à l'aide du bouton de composition à une touche.....	101
5.2.4 Sélection d'un type d'appel.....	95	5.3 Fonctions avancées en mode Connect Plus.....	102
5.2.5 Réception et réponse à un appel... 95		5.3.1 Rappel du canal d'accueil.....	102
5.2.5.1 Recevoir un appel de groupe et y répondre.....	96		
5.2.5.2 Recevoir un appel individuel et y répondre.....	97		







5.3.2 Plan de secours automatique.....	103	5.3.9.1 Réponse à un avertissement d'appel.....	109
5.3.2.1 Indications de mode de reprise d'appel automatique.....	103	5.3.9.2 Envoyer un avertissement d'appel au moyen de la touche d'accès direct.....	110
5.3.2.2 Recevoir et passer des appels en mode de reprise.....	104	5.3.10 Mode muet.....	110
5.3.2.3 Retour au fonctionnement normal.....	105	5.3.10.1 Activation du mode muet.....	110
5.3.3 Balayage.....	105	5.3.10.2 Quitter le mode muet...	111
5.3.3.1 Démarrer et arrêter le balayage.....	106	5.3.11 Fonctionnement d'urgence.....	111
5.3.3.2 Répondre à une transmission pendant un balayage.....	106	5.3.11.1 Réponse à un appel d'urgence.....	113
5.3.4 Activer ou désactiver le balayage	107	5.3.11.2 Ignorer Appel d'annulation d'urgence.....	113
5.3.5 Comprendre la fonction de balayage.....	107	5.3.11.3 Initiation d'un appel d'urgence.....	114
5.3.6 Réponse de balayage.....	108	5.3.11.4 Lancement d'un appel d'urgence suivi d'un appel vocal	114
5.3.7 Modifier l'ordre de priorité d'un groupe d'appels.....	108	5.3.11.5 Lancement d'une alerte d'urgence.....	115
5.3.8 Réglages de l'indicateur d'appel..	109	5.3.11.6 Quitter le mode d'urgence.....	115
5.3.8.1 Augmenter le volume de la tonalité d'alarme.....	109	5.3.12 Messagerie texte .....	116
5.3.9 Fonction Avertissement d'appel...	109		



5.3.12.1 Envoyer des messages texte rapides au moyen de la touche d'accès direct.....	116	5.3.17 Utilitaires.....	123
5.3.13 Cryptage.....	117	5.3.17.1 Activer ou désactiver les tonalités et les avertissements de la radio.....	123
5.3.13.1 Faire un appel crypté...	117	5.3.17.2 Régler le niveau de puissance.....	123
5.3.14 Fonctions de verrouillage par mot de passe.....	118	5.3.17.3 Annonce vocale.....	124
5.3.14.1 Accéder à la radio à l'aide d'un mot de passe.....	118	5.3.17.4 Activation ou désactivation de l'avertisseur / des phares.....	124
5.3.14.2 Déverrouiller la radio....	119	5.3.17.5 Audio intelligent.....	125
5.3.15 Bluetooth.....	119	5.3.17.6 Activer ou désactiver la fonction de suppression des réactions acoustiques.....	125
5.3.15.1 Détecter un dispositif Bluetooth et établir la connexion	120	5.3.17.7 Activation ou désactivation du GNSS.....	125
5.3.15.2 Se déconnecter d'un dispositif Bluetooth.....	121	Section III: Autres systèmes.....	126
5.3.15.3 Changer l'acheminement du signal audio entre le haut-parleur interne de la radio et le dispositif Bluetooth	121	6.1 Bouton PTT.....	126
5.3.16 Fonctionnement Wi-Fi.....	121	6.2 Touches programmables.....	126
5.3.16.1 Activer ou désactiver la fonction Wi-Fi.....	122	6.2.1 Fonctions attribuables de la radio	127
5.3.16.2 Connexion à un point d'accès réseau.....	122	6.2.2 Réglages ou fonctions attribuables.....	129
		6.3 Indicateurs d'état.....	129

6.3.1 Voyants DEL.....	129	6.10.2.2 Réponse à des appels individuels 	139
6.3.2 Tonalités.....	131	6.10.3 Appels généraux.....	140
6.3.2.1 Tonalités d'avertissement.....	131	6.10.3.1 Réception d'un appel général.....	140
6.3.2.2 Tonalités audio.....	131	6.10.3.2 Appel général.....	141
6.4 Mode analogique ou numérique classique	132	6.10.4 Appels sélectifs 	141
6.5 Information relative aux icônes.....	132	6.10.4.1 Exécution d'un appel sélectif.....	141
6.6 Sites IP interconnectés.....	133	6.10.4.2 Réponse à un appel sélectif 	142
6.7 Capacity Plus – site unique 	134	6.10.5 Appels téléphoniques 	142
6.8 Capacity Plus – multisite 	134	6.10.5.1 Effectuer un appel téléphonique 	143
6.9 Sélection des zones et des canaux.....	135	6.10.5.2 Réponse à un appel téléphonique en mode appel de groupe 	144
6.9.1 Sélection des zones.....	135	6.10.5.3 Réponse à un appel téléphonique en mode appel général 	144
6.9.2 Sélection des canaux.....	136	6.10.5.4 Réponse à un appel téléphonique en mode Appel individuel 	145
6.10 Appels.....	136		
6.10.1 Appels de groupe.....	137		
6.10.1.1 Appels de groupe.....	137		
6.10.1.2 Réponse à un appel de groupe.....	137		
6.10.2 Appels privés 	138		
6.10.2.1 Passer des appels individuels 	138		



6.10.6 Activation de l'interruption de transmission 	145	6.10.10.1 Effectuer un appel OVCM.....	150
6.10.7 Mode direct.....	146	6.10.10.2 Répondre à un appel OVCM.....	151
6.10.7.1 Basculement entre les modes Répéteur et Direct.....	146	6.11 Fonctions avancées.....	151
6.10.8 Appel vocal de diffusion.....	146	6.11.1 Rappel du canal d'accueil.....	152
6.10.8.1 Effectuer un appel vocal de diffusion.....	146	6.11.1.1 Mettre en sourdine le rappel du canal d'accueil.....	152
6.10.8.2 Effectuer un appel vocal de diffusion à l'aide de la touche numérique programmable .....	147	6.11.1.2 Réglage de nouveaux canaux d'accueil.....	152
6.10.8.3 Faire des appels vocaux de diffusion à l'aide de la recherche d'alias 	148	6.11.2 Écoute à distance.....	152
6.10.8.4 Recevoir un appel vocal de diffusion.....	148	6.11.2.1 Lancer la fonction Écoute ambiance.....	153
6.10.9 Appel sans destinataire.....	148	6.11.3 Listes de balayage.....	153
6.10.9.1 Effectuer un appel sans destinataire.....	148	6.11.4 Balayage.....	153
6.10.9.2 Répondre à un appel sans destinataire.....	149	6.11.4.1 Activer ou désactiver le balayage.....	154
6.10.10 Mode de canal vocal ouvert (OVCM).....	150	6.11.4.2 Réponse à une transmission pendant un balayage.....	155
		6.11.4.3 Suppression des canaux nuisibles.....	155

6.11.4.4 Restauration des canaux nuisibles.....	155	6.11.9.3 Envoi des alarmes d'urgence.....	160
		6.11.9.4 Envoi d'une alarme d'urgence avec un appel.....	161
6.11.5 Balayage par vote 	156	6.11.9.5 Alarmes d'urgence suivies d'un appel vocal.....	162
6.11.6 Réglages de l'indicateur d'appel	156	6.11.9.6 Envoi d'une alarme d'urgence suivie d'un appel vocal 	163
6.11.6.1 Augmenter le volume de la tonalité d'alarme.....	156	6.11.9.7 Réactivation du mode d'urgence.....	164
6.11.7 Fonction Avertissement d'appel.	156	6.11.9.8 Quitter le mode d'urgence après l'envoi de l'alarme d'urgence.....	164
6.11.7.1 Exécution d'une alerte d'appel.....	157	6.11.10 Messagerie texte .....	165
6.11.7.2 Réponse à un avertissement d'appel.....	157	6.11.10.1 Message texte rapide 	165
6.11.8 Mode muet.....	157	6.11.10.1.1 Envoi de messages texte rapides 	165
6.11.8.1 Activation du mode muet.....	158	6.11.11 Confidentialité 	166
6.11.8.2 Quitter le mode muet... ..	158	6.11.11.1 Activer ou désactiver le cryptage 	167
6.11.9 Fonctionnement d'urgence .....	158		
6.11.9.1 Réception d'une alarme d'urgence.....	159		
6.11.9.2 Sortie du mode d'urgence après réception de l'alarme d'urgence.....	160		

		
6.11.12	Commande multisite	..... 167
6.11.12.1	Lancer une recherche de site manuelle.....	167
6.11.12.2	Verrouillage de site activé/désactivé.....	168
6.11.13	Travailleur solitaire.....	168
6.11.14	Bluetooth.....	169
6.11.14.1	Connexion aux dispositifs Bluetooth.....	169
6.11.14.2	Déconnexion de dispositifs Bluetooth.....	170
6.11.14.3	Changer l'acheminement du signal audio entre le haut-parleur interne de la radio et le dispositif Bluetooth	170
6.11.15	Localisation à l'intérieur.....	171
6.11.15.1	Activation ou désactivation de la fonction Positionnement à l'intérieur.....	171
		
6.11.16	Système ARTS	..... 172
6.11.17	Programmation par onde radio	 ..... 172
6.11.18	Verrouillage par mot de passe.	173
6.11.18.1	Accès à la radio à l'aide d'un mot de passe.....	173
6.11.18.2	Déverrouillage de la radio.....	174
6.11.19	Fonctionnement Wi-Fi.....	174
6.11.19.1	Activer ou désactiver la fonction Wi-Fi.....	175
6.11.19.2	Connexion à un point d'accès réseau.....	175
6.12	Utilitaires.....	176
6.12.1	Niveau de silencieux.....	176
6.12.1.1	Configuration du niveau de silencieux.....	176
6.12.2	Niveaux de puissance.....	176
6.12.2.1	Configuration de la puissance.....	177
6.12.3	Activation ou désactivation des sonneries et alertes de la radio.....	177
6.12.4	Activation ou désactivation de l'avertisseur / des phares.....	178

6.12.5 Activer et désactiver le système de diffusion publique.....	178	6.12.14 Activer et désactiver le système de système satellite de navigation mondial.....	183
6.12.6 Activer et désactiver le système de diffusion publique externe.....	179	Section IV: Liste des accessoires approuvés.....	184
6.12.7 Transmission vocale.....	179	Utilisation de la radio maritime dans la gamme de fréquence VHF.....	192
6.12.7.1 Activation ou désactivation de l'émission commandée par la voix (VOX)...	180	Affectations de canaux spéciaux.....	192
6.12.8 Activation ou désactivation de l'assistance parlée.....	180	Canal d'urgence.....	192
6.12.9 Activation ou désactivation de la carte d'option.....	181	Canal d'appel non commercial.....	193
6.12.10 Synthèse texte-parole.....	181	Exigences relatives à la fréquence de fonctionnement.....	193
6.12.10.1 Réglage de la synthèse texte-parole.....	181	Déclaration de conformité pour l'utilisation des fréquences de détresse et de sécurité.....	195
6.12.11 Activation ou désactivation de la fonction Audio intelligent.....	182	Paramètres techniques d'interface avec des sources de données externes.....	195
6.12.12 Activer ou désactiver la fonction de suppression des réactions acoustiques.....	182	Garantie limitée.....	197
6.12.13 Activer ou désactiver l'amélioration de la vibration.....	183	PRODUITS DE COMMUNICATIONS MOTOROLA SOLUTIONS.....	197
		I. PROTECTION ASSURÉE PAR LA PRÉSENTE GARANTIE ET DURÉE DE CELLE-CI : .....	197
		II. CONDITIONS GÉNÉRALES.....	198

III. DROITS PRÉVUS PAR LES LOIS PROVINCIALES :.....	198
IV. ENTRETIEN COUVERT PAR LA GARANTIE.....	198
V. CE QUI N'EST PAS COUVERT PAR CETTE GARANTIE.....	199
VI. DISPOSITIONS RELATIVES AUX BREVETS ET AUX LOGICIELS.....	200
VII. LOI APPLICABLE.....	201

## Consignes de sécurité importantes

### Radios bidirectionnelles mobiles : exposition aux radiofréquences et sécurité du produit



#### **MISE EN GARDE:**

**Cette radio doit être utilisée à des fins professionnelles uniquement.** Avant d'utiliser la radio, lisez le guide Radios bidirectionnelles mobiles : exposition aux radiofréquences et sécurité du produit, qui contient d'importantes instructions de fonctionnement pour une utilisation sécuritaire et des informations sur l'exposition aux fréquences radioélectriques, dans le but d'assurer votre conformité aux normes et règlements en vigueur.

*Toute modification effectuée à cet appareil sans l'autorisation explicite de Motorola Solutions peut annuler l'autorisation d'utiliser cet appareil.*

*Selon la réglementation d'Industrie Canada, cet émetteur radio ne peut être utilisé qu'avec une antenne dont le type et le gain maximal (ou minimal) sont approuvés par Industrie Canada pour cet émetteur. Afin de limiter les interférences radio pour les autres utilisateurs, le type et le*

*gain de l'antenne doivent être choisis de façon à ce que la puissance isotrope rayonnée équivalente (P.I.R.E.) ne soit pas plus forte qu'il ne le faut pour établir la communication.*

*Cet émetteur radio a été approuvé par Industrie Canada pour utilisation avec une antenne approuvée par Motorola Solutions offrant le gain maximal autorisé et l'impédance requise pour le type d'antenne indiqué. Il est strictement interdit d'utiliser avec cet appareil tout type d'antenne ne figurant pas dans cette liste et présentant un gain supérieur au maximum indiqué pour le type.*

## Avis aux utilisateurs (FCC)

Cet appareil est conforme à la partie 15 des règlements de la FCC d'après les conditions suivantes : s

- Cet appareil ne doit pas causer d'interférence nuisible.
- Cet appareil doit accepter toute interférence reçue, y compris les interférences pouvant entraîner un fonctionnement indésirable.
- Toute modification apportée à cet appareil sans l'autorisation explicite de Motorola Solutions peut annuler l'autorisation d'utiliser cet appareil.

## Avis aux utilisateurs (Industrie Canada)

Le fonctionnement de votre radio Motorola Solutions est assujéti à la Loi sur la radiocommunication et doit se conformer aux règles et règlements du ministère Innovation, Sciences et Développement économique Canada du gouvernement fédéral. Industrie Canada exige que les utilisateurs de fréquences mobiles terrestres privées obtiennent une licence avant d'utiliser leur équipement.



## Version du logiciel

Toutes les fonctions décrites dans les sections suivantes sont prises en charge par la version du logiciel

**R02.20.01.0000R02.20.02.0000R01.01.45.0000R03.01.01  
R01.20.01.0000** ou une version ultérieure.

Pour obtenir des renseignements supplémentaires, adressez-vous à votre détaillant ou à votre administrateur de système.

## Droits d'auteur

Les produits de Motorola Solutions décrits dans ce document peuvent inclure des programmes informatiques protégés par des droits d'auteur de Motorola Solutions. Les lois des États-Unis et d'autres pays réservent à Motorola Solutions certains droits exclusifs pour les programmes informatiques protégés par droits d'auteur. Par conséquent, tout programme informatique protégé par droits d'auteur de Motorola Solutions compris dans les produits Motorola Solutions décrits dans le présent document ne peut être copié ni reproduit de quelque manière que ce soit sans l'autorisation écrite expresse de Motorola Solutions.

© 2020 Motorola Solutions, Inc. Tous droits réservés.

Aucune partie du présent document ne peut être reproduite, transmise, stockée dans un système de recherche documentaire ou traduite dans une autre langue ou dans un langage informatique, sous quelque forme ou par quelque moyen que ce soit, sans l'autorisation écrite préalable de Motorola Solutions, Inc.

De plus, l'achat de produits Motorola ne peut être considéré comme une transaction octroyant directement, par inférence, estoppel ou autrement une licence en vertu des droits d'auteur, des droits de brevets ou d'une demande de brevet de Motorola Solutions, à l'exception

d'une licence d'utilisation normale et non exclusive, libre de toute redevance, prévue par la loi lors de la vente d'un produit.

### Avis de non-responsabilité

Veillez noter que certaines fonctionnalités, installations et capacités décrites dans ce document pourraient ne pas s'appliquer ou être accordées sous licence pour l'utilisation sur un système particulier, ou pourraient dépendre des caractéristiques d'une unité mobile d'abonné ou d'une configuration de certains paramètres. Veuillez consulter votre personne-ressource chez Motorola Solutions pour en savoir plus.

### Marques de commerce

MOTOROLA, MOTO, MOTOROLA SOLUTIONS et le logo au M stylisé sont des marques de commerce ou des marques déposées de Motorola Trademark Holdings LLC et sont utilisées sous licence. Toutes les autres marques de commerce sont la propriété de leurs détenteurs respectifs.

### Contenu à code source libre

Ce produit contient des logiciels libres utilisés sous licence. Reportez-vous au support d'installation du produit pour

obtenir tous les avis juridiques relatifs aux logiciels libres et les contenus d'attribution.

## **Directive sur la mise au rebut des équipements électriques et électroniques de l'Union européenne (UE) (WEEE)**



■ La directive WEEE de l'Union européenne exige que les produits (ou leur emballage, dans certains cas) vendus dans les pays de l'UE portent l'étiquette de la poubelle barrée.

Comme le définit la directive WEEE, cette étiquette de poubelle barrée signifie que les clients et les utilisateurs finaux dans les pays de l'UE ne doivent pas jeter les équipements électriques et électroniques ou leurs accessoires dans les ordures domestiques.

Les clients ou les utilisateurs finaux dans les pays de l'UE doivent communiquer avec le représentant ou le centre de service de leur fournisseur d'équipement pour obtenir des renseignements sur le système de collecte des déchets de leur pays.

## Droits d'auteur du logiciel

Les produits Motorola Solutions décrits dans ce manuel peuvent inclure des logiciels Motorola Solutions protégés en vertu de la loi sur le droit d'auteur enregistrés dans des mémoires à semi-conducteurs ou dans d'autres supports. Les lois du Canada, des États-Unis et d'autres pays protègent, au nom de Motorola Solutions, certains droits exclusifs visant les logiciels, notamment les droits exclusifs de copie et de reproduction sous toute forme que ce soit des logiciels protégés par la loi sur le droit d'auteur. Par conséquent, la loi sur le droit d'auteur protégeant tous les logiciels de Motorola Solutions inclus avec les produits de Motorola Solutions décrits dans ce manuel interdit toute copie, reproduction, modification, ingénierie à rebours ou distribution de ces logiciels sans l'autorisation écrite expresse de Motorola Solutions. De plus, l'achat de produits Motorola Solutions ne peut être considéré comme une transaction octroyant directement, par inférence, estoppel ou autrement une licence en vertu des droits d'auteur, des droits de brevets ou d'une demande de brevet de Motorola Solutions, à l'exception d'une licence d'utilisation normale et non exclusive prévue par la loi lors de la vente d'un produit.

La technologie de codage vocal AMBE+2™ incluse dans ce produit est protégée par les droits de propriété

intellectuelle, notamment les droits de brevet, les droits d'auteur et les secrets industriels de Digital Voice Systems, Inc.

Cette technologie de codage vocal n'est concédée sous licence que pour une utilisation avec cet équipement de télécommunication. Il est explicitement interdit à tout utilisateur de cette technologie de tenter de décompiler, de faire l'ingénierie à rebours ou de désassembler le code exécutable, ou encore de convertir de toute autre manière le code exécutable dans un format lisible par l'utilisateur.

Brevets des États-Unis n° 5,870,405, n° 5,826,222, n° 5,754,974, n° 5,701,390, n° 5,715,365, n° 5,649,050, n° 5,630,011, n° 5,581,656, n° 5,517,511, n° 5,491,772, n° 5,247,579, n° 5,226,084 et n° 5,195,166.

## Entretien de la radio

Cette section décrit les précautions de base à respecter lors de la manipulation de la radio.

**Tableau 1: Spécification IP**

Spécification IP	Description
IP67	Permet à votre radio de résister aux conditions difficiles sur le terrain comme une immersion dans l'eau.



### MISE EN GARDE:

Ne démontez pas votre radio. Cela pourrait endommager les joints de l'appareil et occasionner une infiltration d'eau dans la radio. L'entretien de la radio devrait être effectué uniquement dans un centre de réparations équipé pour mettre à l'essai et remplacer le joint sur l'appareil.

- Si la radio a été submergée, secouez-la afin d'évacuer l'eau susceptible d'être emprisonnée dans la grille du haut-parleur et dans le port du microphone. L'eau emprisonnée pourrait nuire à la qualité audio.

- Si la zone de contact de la batterie de la radio est exposée à l'eau, nettoyez et séchez les contacts de batterie sur la radio et sur la batterie avant de connecter cette dernière à l'appareil. L'eau résiduelle pourrait court-circuiter la radio.
- Si la radio a été plongée dans un liquide corrosif (p. ex. de l'eau salée), rincez la radio et la batterie à l'eau douce puis séchez-les.
- Pour nettoyer les surfaces extérieures de la radio, utilisez une solution diluée d'eau et de détergent liquide pour vaisselle (p. ex. une cuillère à thé de détergent dans environ quatre litres d'eau).
- N'enfonchez rien dans l'ouverture située sur le châssis de la radio, sous le contact de la batterie. Cette ouverture permet d'équilibrer la pression dans la radio. Le fait d'enfoncer un objet dans cette ouverture risque de provoquer des infiltrations d'eau dans la radio, qui ne serait alors plus submersible.
- N'obstruez jamais ou ne couvrez jamais cette ouverture, même avec une étiquette.
- Assurez-vous qu'aucune substance huileuse n'entre en contact avec cette ouverture.
- La radio, dont l'antenne est correctement rattachée, est conçue pour être submersible à une profondeur

maximale de 1 mètre (3,28 pieds), pendant une durée maximale de 30 minutes. Une utilisation excessive, supérieure à la limite maximale, ou sans antenne pourrait endommager la radio.

- Lorsque vous nettoyez la radio, n'utilisez pas de jet à haute pression, car la pression de l'eau serait alors supérieure à la pression correspondant à une profondeur de 1 mètre et l'eau risquerait de s'infiltrer dans la radio.

## Pour commencer

Cette section fournit les instructions pour la préparation de votre radio en vue de son utilisation.

### 1.1

## Mise sous tension de la radio

Appuyez sur la touche **Marche/Arrêt**.

---

En cas de réussite, votre radio affiche les indications suivantes :

- Une tonalité se fait entendre.



#### **AVIS:**

Si la fonction Tonalités/alertes est désactivée, il n'y a aucune tonalité lors de la mise sous tension.

- Le voyant DEL vert s'allume.
- L'écran s'allume.

Si la radio ne se met pas sous tension, vérifiez la batterie. Assurez-vous que la batterie est chargée et correctement fixée. Contactez votre détaillant si la radio ne s'allume toujours pas.

### 1.2

## Éteindre la radio

Maintenez le bouton **Marche/Arrêt** enfoncé.

Il peut s'écouler jusqu'à 7 secondes avant que votre radio soit complètement éteinte.

---

### 1.3

## Réglage du volume

Pour régler le volume de votre radio, effectuez l'une des actions suivantes :

- Pour augmenter le volume, tournez le bouton **Marche/Arrêt/Volume** dans le sens horaire.
- Pour réduire le volume, tournez le bouton **Marche/Arrêt/Volume** dans le sens antihoraire.



#### **AVIS:**

Vous pouvez programmer un écart de volume minimal afin d'empêcher le réglage du volume à un niveau plus faible que le niveau minimum programmé.

---

## Commandes de la radio

Ce chapitre décrit les touches de commande et les fonctions de la radio.

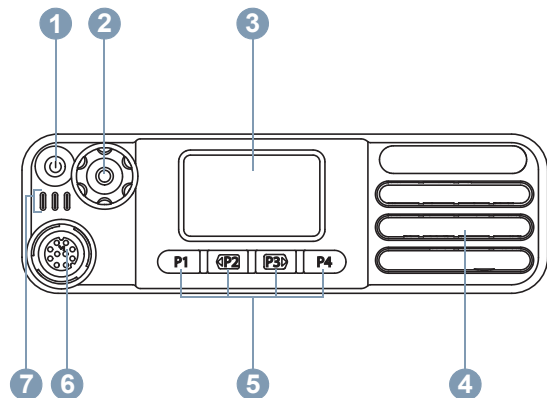

- 1 Bouton Marche/Arrêt/Information
- 2 Bouton Volume/Canal
- 3 Écran
- 4 Haut-parleur
- 5 Boutons programmables du panneau avant
- 6 Connecteur d'accessoire

## 7 Voyants DEL

### 2.1

## Bouton Volume/Canal

Le **bouton Volume/Canal** peut être programmé comme un bouton à double fonction pour le volume et le canal, ou comme commande de volume seulement.

Pour régler le volume, consultez la section [Réglage du volume à la page 27](#).

Pour changer les canaux, appuyez et maintenez le **bouton Volume/Canal** jusqu'à ce que l'écran clignote pour indiquer l'état de sélection de canal. Tournez le **bouton Volume/Canal** pour sélectionner le canal. L'affichage clignote tant que vous n'avez pas quitté le mode de sélection de canal. Effectuez l'une des actions ci-dessous :

- Appuyez sur le **bouton Volume/Canal**.
- Attendez que la minuterie du menu arrive à son terme.



## WAVE

L'environnement de voix à réseau étendu (Wide Area Voice Environment ou WAVE™) offre une nouvelle méthode de faire des appels entre deux radios.

WAVE vous permet de communiquer sur différents réseaux et appareils au moyen du Wi-Fi. Les appels WAVE sont effectués lorsque la radio est connectée à un réseau IP par Wi-Fi.

Votre radio prend en charge différentes configurations système :

- WAVE OnCloud/OnPremise

La méthode pour lancer un appel WAVE est différente d'un type de système à l'autre. Reportez-vous à la section correspondant à la configuration système de votre radio.



### AVIS:

Cette fonction s'applique seulement à certains modèles.

### 3.1

## WAVE OnCloud/OnPremise

### 3.1.1

## Passage du mode Radio au mode WAVE

Appuyez sur la touche programmée **WAVE**.

Le voyant DEL jaune clignote en double.

L'écran affiche un curseur clignotant –.



### AVIS:

Votre radio active automatiquement le Wi-Fi lorsqu'elle passe au mode WAVE.

En cas de réussite :

- Le voyant DEL jaune clignotant s'éteint.
- L'écran affiche l'<Index des canaux>.

En cas d'échec :

- Une tonalité d'échec se fait entendre.
- Le voyant DEL rouge clignote.
- L'écran affiche --.



**AVIS:**

La synchronisation se produit lorsque de nouveaux paramètres sont diffusés sur votre radio. Lorsque la radio entre en mode WAVE, elle affiche Synchronisation... Une fois la synchronisation terminée, la radio retourne à l'écran d'accueil.

3.1.2

## Effectuer un appel de groupe WAVE

- 1 Utilisez le bouton sélecteur de canal ou les touches pour sélectionner un groupe WAVE.
- 2 Pour faire un appel, appuyez sur le bouton **PTT** .

Si l'appel n'est pas réussi :

- Une tonalité d'échec se fait entendre.

3.1.3

## Recevoir et répondre à un appel de groupe WAVE

Lorsque vous recevez un appel de groupe WAVE :

- Une tonalité se fait entendre.

- Votre radio désactive la sourdine et l'appel entrant se fait entendre sur le haut-parleur.

**1** Pour faire un appel, appuyez sur le bouton **PTT** .

---

**2** Pour écouter, relâchez le bouton **PTT** .

---

3.1.4

## Recevoir et répondre à un appel privé WAVE

Lorsque vous recevez un appel privé WAVE :

- Une tonalité se fait entendre.
- Votre radio désactive la sourdine et l'appel entrant se fait entendre sur le haut-parleur.

**1** Pour faire un appel, appuyez sur le bouton **PTT** .

---

**2** Pour écouter, relâchez le bouton **PTT** .

---

## 3.1.5

## Passage du mode WAVE au mode Radio

Appuyez sur la touche programmée **Mode Radio**.

---

Le voyant DEL jaune clignote en double.

L'écran affiche un curseur clignotant –.

En cas de réussite :

- Le voyant DEL jaune clignotant s'éteint.
- L'écran affiche <Index des canaux>.

## Capacity Max

Capacity Max est un système radio ADF basé sur les canaux de contrôle MOTOTRBO.

Les radios numériques MOTOTRBO sont vendues par Motorola Solutions principalement aux entreprises et aux utilisateurs de l'industrie. MOTOTRBO se fonde sur la norme des radios mobiles numériques (DMR) de l'Institut européen des normes de télécommunication (ETSI), c'est-à-dire, le mode d'accès multiple par répartition dans le temps (AMRT) à deux intervalles de temps, pour la prise en charge simultanée de la voix et des données sur un canal de 12,5 kHz (équivalent à 6,25 kHz).

### 4.1

## Bouton d'émission (PTT)

Le bouton **PTT** a deux fonctions principales.

- Le bouton **PTT** permet à la radio de transmettre un message aux autres radios pendant un appel. Lorsque vous appuyez sur le bouton **PTT**, le microphone se met sous tension.

- Lorsque vous n'êtes pas déjà en cours d'appel, vous pouvez vous servir du bouton **PTT** pour faire un nouvel appel.

Pour parler, maintenez le bouton **PTT** enfoncé. Relâchez le bouton **PTT** pour écouter.

Si la tonalité d'autorisation ou l'effet local **PTT** est activé, attendez la fin de la brève tonalité pour parler.

Si l'indicateur Canal libre est activé (programmé par le détaillant), une courte tonalité d'avertissement retentit lorsque l'utilisateur de la radio cible (la radio qui reçoit la transmission) relâche le bouton **PTT**, vous indiquant que le canal est libre et que vous pouvez répondre.

La tonalité continue d'un signal d'interdiction se fait entendre si votre appel est interrompu, par exemple si la radio reçoit un appel d'urgence. Dans ce cas, relâchez le bouton **PTT**.

### 4.2

## Touches programmables

Selon la durée pendant laquelle vous appuyez sur une touche, votre revendeur peut programmer les touches programmables pour en faire des raccourcis permettant d'accéder aux fonctions de la radio.

**Appui bref**

Appuyer et relâcher rapidement.

**Appui long**

Appuyez et maintenez enfoncé pour la durée programmée.

**AVIS:**

Voir [Fonctionnement d'urgence à la page 158](#) pour en savoir plus sur la durée de programmation pour la touche **Urgence**.

## 4.3

## Fonctions attribuables de la radio

Les fonctions suivantes de la radio peuvent être attribuées aux boutons programmables par le détaillant ou administrateur de système.

**Commutateur® audio Bluetooth**

Permet de faire alterner l'acheminement du signal audio entre le haut-parleur de la radio ou par un accessoire Bluetooth externe.

**Connexion Bluetooth**

Permet de lancer l'exécution d'une opération de recherche et de connexion Bluetooth.

**Déconnexion Bluetooth**

Met fin à toutes les connexions Bluetooth entre votre radio et tout dispositif Bluetooth.

**Détection Bluetooth**

Permet à votre radio de passer en mode Détection Bluetooth.

**Annuler**

Permet aux utilisateurs de mettre fin aux appels sélectionnés.

**Urgence**

Selon la programmation choisie, déclenche ou annule une urgence.

**Quitter la diffusion publique (PA)**

Faire basculer le routage de l'audio entre l'amplificateur/haut-parleur PA connecté et le système de sonorisation interne de la radio.

**Itinérance de site manuelle**

Lance une recherche de site manuelle.

**CGA Mic.**

Permet d'activer et de désactiver la fonction de contrôle de gain automatique du microphone.

### **Accès direct**

Lance directement un appel de diffusion, individuel, téléphonique ou de groupe, un avertissement d'appel ou un message texte rapide prédéfini.

### **Fonction de carte d'option**

Active ou désactive les fonctions de la carte d'option sur les canaux qui les utilisent.

### **Quitter l'appel**

Met fin à un appel téléphonique.

### **Confidentialité**

Active ou désactive la fonction de cryptage.

### **Diffusion publique (PA)**

Active/désactive le système PA interne de la radio.

### **Réinitialiser le canal d'accueil**

Définit un nouveau canal d'accueil.

### **Mettre en sourdine le Rappel du canal d'accueil**

Mets en sourdine le rappel du canal d'accueil.

### **Info site**

Transmet les messages vocaux pour le site actuel pour le site actuel lorsque l'Annonce vocale est activée.

### **Verrouillage de site**

Lorsque cette fonction est activée, la radio ne recherche que le site courant. Lorsqu'elle est désactivée, la radio recherche d'autres sites en plus du site courant.

### **État**

Permet de sélectionner le menu de la liste d'états.

### **Contrôle de la télémétrie**

Permet de contrôler la broche de sortie sur une radio locale ou distante.

### **Basculement entre les niveaux de priorité d'appel**

Permet à votre radio de passer au niveau de priorité d'appel élevé/normal.

### **Amélioration de la vibration**

Permet d'activer et de désactiver l'amélioration de la vibration.

### **Annonce vocale activée/désactivée**

Active ou désactive la fonction d'annonce vocale.

### **Annonces vocales pour canal**

Transmet des messages vocaux pour une zone et un canal sur le canal sélectionné. Cette fonction n'est pas accessible si les annonces vocales ne sont pas activées.

### **Wi-Fi**

Permet d'activer ou de désactiver la fonction Wi-Fi.

**Basculement de zone**

Permet à l'utilisateur de la radio de basculer entre la zone 1 et la zone 2.

## 4.4

## Réglages ou fonctions attribuables

Les fonctions ou paramètres radio suivants peuvent être attribués aux touches programmables.

**Sonneries/alertes**

Permet d'activer et de désactiver les sonneries et les avertissements.

**Canal précédent/suivant**

Selon la programmation, passe au canal précédent ou suivant.

**Niveau de puissance**

Alterne entre un niveau de puissance haut ou bas.

## 4.5

## Indicateurs d'état

Ce chapitre explique les indicateurs d'état et les tonalités audio utilisés par la radio.

## 4.5.1

### Voyant lumineux

Le voyant DEL indique l'état de fonctionnement de la radio.

**Rouge clignotant**

La radio n'a pas réussi l'autovérification à la mise sous tension.

La radio reçoit une transmission d'urgence.

La radio effectue une transmission avec un niveau de batterie faible.

La radio est maintenant hors de la zone de couverture si la fonction ARTS est configurée.

Mode Muet est activé.

**Vert continu**

La radio est en cours de mise sous tension.

La radio effectue une transmission.

La radio envoie un avertissement d'appel ou une transmission d'urgence.

**Vert clignotant**

La radio est en cours de mise sous tension.

La radio est en train de recevoir un appel ou des données.

La radio récupère des transmissions de programmation par radiocommunication.

La radio détecte de l'activité de radiocommunication.



### **AVIS:**

Cette activité peut influencer ou non le canal programmé de la radio en raison de la nature du protocole relatif aux données numériques.

### **Vert à clignotement double**

La radio reçoit un appel ou des données cryptées.

### **Jaune continu**

La radio est en mode Détection Bluetooth.

### **Jaune clignotant**

La radio n'a pas encore répondu à un avertissement d'appel.

### **Jaune à clignotement double**

La fonction Itinérance automatique est activée.

La radio recherche activement un nouveau site.

La radio n'a pas encore répondu à un avertissement d'appel de groupe.

La radio est verrouillée.

## 4.5.2

## Tonalités

Vous trouverez ci-dessous les tonalités émises par le haut-parleur de la radio.



Tonalité aiguë



Tonalité grave

### 4.5.2.1

## Tonalités audio

La fonction Tonalités audio vous informe de manière audible de l'état ou répond à la réception de données sur la radio.



### Tonalité continue

La radio émet un signal monophonique. Il retentit de manière continue jusqu'à ce qu'il cesse.



### Tonalité périodique

Le signal sonore retentit de manière périodique en fonction des réglages de la radio. Il démarre, s'arrête, puis reprend.





### Tonalité répétitive

Le signal sonore unique retentit et se répète jusqu'à ce que l'utilisateur y mette fin.



### Tonalité temporaire

Son entendu une fois pendant une courte période définie par la radio.

#### 4.5.2.2

## Tonalités d'avertissement

Les tonalités d'avertissement vous informent de manière audible de l'état d'une tâche après l'avoir initiée.



Tonalité de réussite



Tonalité d'échec

#### 4.6

## Enregistrement

Il y a un certain nombre de messages liés à l'enregistrement que vous pouvez recevoir.

## Enregistrement

En règle générale, l'enregistrement est envoyé au système lors de la mise sous tension, d'un changement de groupe d'appels ou durant l'itinérance de site. Si une radio ne parvient pas s'enregistrer sur un site, la radio tente automatiquement de se connecter à un autre site. La radio supprime temporairement le site où l'enregistrement a été tenté de la liste d'itinérance.

L'indication signifie que la radio est occupée à chercher un site pour l'itinérance ou qu'elle a réussi à trouver un site, mais est en attente d'une réponse aux messages d'enregistrement de la radio.

Lorsque la radio s'enregistre, une tonalité retentit et le voyant DEL jaune clignote en double pour indiquer une recherche de site.

Si les indications persistent, l'utilisateur doit changer d'emplacements ou s'il est autorisé, manuellement se connecter à un autre site.

## Hors de portée

Une radio est jugée hors de portée lorsqu'elle est incapable de détecter un signal provenant du système ou du site actuel. Règle générale, cette indication signifie que la radio

est à l'extérieur de plage de couverture radio de la radiofréquence sortante géographique.

Lorsqu'une radio est hors de portée, une tonalité répétitive retentit et le voyant DEL rouge clignote.

Contactez votre détaillant ou administrateur de système si la radio reçoit encore des indications comme étant hors de portée tout en étant dans une zone bénéficiant d'une bonne couverture RF.

### **Échec d'affiliation au groupe d'appels**

Une radio tente de s'affilier au groupe d'appels spécifié dans les canaux ou la position du bouton unifiée (UKP) au cours de l'enregistrement.

Une radio qui est dans un état d'échec d'affiliation ne peut pas émettre ou recevoir des appels du groupe d'appels auquel la radio tente de s'affilier.

Contactez votre détaillant ou administrateur de système si la radio reçoit des indications d'échec d'affiliation.

### **Enregistrement refusé**

Les indicateurs d'enregistrement refusé sont reçus lorsque l'enregistrement avec le système n'est pas accepté.

La radio n'indique pas à l'utilisateur radio la raison exacte du refus de l'enregistrement. Normalement, un enregistrement est refusé lorsque l'opérateur du système a désactivé l'accès de la radio au système.

Lorsque l'enregistrement de la radio est refusé, le voyant DEL jaune clignote en double pour indiquer une recherche de site.

#### 4.7

## **Sélection des zones et des canaux**

Ce chapitre décrit la procédure pour sélectionner une zone ou un canal sur votre radio.

La radio peut être programmée avec un maximum de 250 zones Capacity Max avec un maximum de 160 canaux par zone. Chaque zone Capacity Max contient un maximum de 16 positions assignables. Chaque zone Capacity Max contient un maximum de 16 positions assignables.

## 4.7.1

## Sélection des zones

Suivez la procédure suivante pour sélectionner la zone requise sur votre radio.

Appuyez sur la touche programmée **Basculement de zone**.

L'une des tonalités suivantes retentit :

**Tonalité de réussite**

La radio est dans la zone 2.

**Tonalité d'échec**

La radio est dans la zone 1.

**AVIS:**

Pour toutes les radios sans clavier, nous vous recommandons d'activer la fonction d'annonce vocale pour la sélection de zone. La fonction d'annonce vocale peut être activée uniquement dans le CPS.

## Sélection d'un type d'appel

Utilisez le bouton sélecteur de canal pour sélectionner un type d'appel. Il peut s'agir d'un appel de groupe, d'un appel de diffusion, d'un appel général ou d'un appel individuel, selon la programmation de votre radio. Si vous modifier la position du bouton de sélection de canaux (à une position à laquelle un type d'appel est affecté), la radio s'enregistrera à nouveau sur le système Capacity Max. La radio s'enregistre en utilisant l'ID de groupe d'appels qui a été programmé pour le nouveau type d'appel de la position du bouton de sélection de canal.

Étant donné que votre radio ne peut pas fonctionner lorsqu'un canal non programmé est sélectionné, utilisez le bouton sélecteur de canal pour sélectionner un canal programmé.

Lorsque la zone requise est définie (si vous avez plusieurs zones sur votre radio), tournez le bouton sélecteur de canal pour sélectionner le type d'appel.

## 4.7.2

## 4.7.3

## Sélectionner un site

Un site fournit la couverture pour une zone particulière. Dans les réseaux multisites, la radio Capacity Max

recherche automatiquement un nouveau site lorsque la puissance du signal du site courant chute sous un niveau inacceptable.

Le système Capacity Max peut prendre en charge jusqu'à 250 sites.

### 4.7.4

## Demande d'itinérance

Une demande d'itinérance dit à la radio de rechercher un autre site, même si le signal du site courant est acceptable.

Si aucun site n'est disponible :

- L'écran de la poursuit la recherche dans la liste des sites.
- La radio reviendra au site précédent si celui-ci est toujours disponible.



#### **AVIS:**

Ceci est programmé par votre détaillant.

Appuyez sur la touche programmée **Itinérance de site manuelle**.

Une tonalité retentit pour indiquer que la radio est passée à un nouveau site.

### 4.7.5

## Verrouillage de site activé/désactivé

Lorsque cette fonction est activée, la radio ne recherche que le site courant. Lorsqu'elle est désactivée, la radio recherche d'autres sites en plus du site courant.

Appuyez sur la touche programmée **Verr. Site**.

Si la fonction **Verrouillage de site** est activée :

- Une tonalité de réussite retentit pour indiquer que la radio s'est verrouillée sur le site courant.

Si la fonction **Verrouillage du site** est désactivée :

- Une tonalité d'échec retentit pour indiquer que la radio est déverrouillée.

### 4.7.6

## Restriction de site

Pour les systèmes Capacity Max, votre administrateur de système radio est en mesure de décider quels sites réseau sont autorisés ou non.

Il n'est pas nécessaire de reprogrammer votre radio pour modifier la liste des sites autorisés et non autorisés. Si

votre radio tente de s'inscrire sur un site non autorisé, votre radio reçoit l'indication que le site est refusé. La radio recherche alors un autre site réseau.

Lorsque vous rencontrez des restrictions de site, le voyant DEL jaune clignote en double pour indiquer une recherche de site.

#### 4.7.7

### ADF de site

L'ADF de site est disponible uniquement avec le système Capacity Max. Un site doit être en mesure de communiquer avec le contrôleur de site ADF pour être considéré comme un système ADF.

Si le site ne parvient pas à communiquer avec le tronçon contrôleur de site ADF, alors la radio entre en mode ADF de site. Lorsqu'en mode ADF de site, la radio envoie une indication audible et visuelle périodiquement pour informer l'utilisateur de sa fonctionnalité limitée.

Lorsqu'une radio est en mode ADF de site, une tonalité répétitive se fait entendre.

Les radios en mode ADF de site sont toujours en mesure de passer des appels vocaux, individuels ou de groupe, et envoyer des messages texte à d'autres radios du même site. Les consoles vocales, les enregistreurs de

journalisation, les passerelles de téléphone et les applications de données ne peuvent communiquer avec les radios sur le site.

Une fois qu'elle est en mode ADF de site, une radio qui participe à des appels sur des sites multiples ne sera en mesure de communiquer qu'avec d'autres radios au sein d'un même site. La communication en provenance et à destination d'autres sites pourraient être perdues.



#### AVIS:

S'il y a plusieurs sites qui couvrent l'emplacement actuel de la radio et l'un des sites passe en mode ADF de site, les radios vont se connecter à un autre site dans la couverture.

#### 4.8

### Appels

Ce chapitre décrit les opérations pour recevoir et répondre à des appels, en faire et y mettre fin.

Vous pouvez choisir un alias ou un ID d'abonné, ou un alias ou un ID de groupe une fois que vous avez sélectionné un canal à l'aide d'une de ces fonctions :

#### **Touche programmée d'accès direct**

Cette méthode est utilisée uniquement pour faire des appels de groupe, individuel et téléphonique.

Vous pouvez attribuer uniquement un ID à une **touche d'accès direct** programmable avec un appui prolongé ou bref.

### Bouton programmable

Cette méthode est utilisée uniquement pour faire un appel téléphonique .

### Bouton Volume/Canal

Cette méthode sélectionne manuellement un alias ou un ID d'abonné, ou un alias ou un ID de groupe.

#### 4.8.1

## Appels de groupe

Votre radio doit avoir été configurée comme faisant partie d'un groupe pour être en mesure de recevoir un appel provenant d'un groupe d'utilisateurs ou de faire un appel à un groupe d'utilisateurs.

#### 4.8.1.1

## Faire des appels de groupe

Pour être en mesure de faire un appel à un groupe d'utilisateurs, votre radio doit avoir été préalablement définie comme partie intégrante de ce groupe.

- 1 Effectuez l'une des actions ci-dessous :
  - Sélectionnez le canal qui correspond à l'alias ou à l'ID de groupe. Voir [Sélection d'un type d'appel à la page 39](#).
  - Appuyez sur la touche d'**accès direct** programmée.

---
- 2 Pour faire l'appel, appuyez sur le bouton de conversation **PTT**.  
Le voyant DEL vert s'allume.

---
- 3 Effectuez l'une des actions ci-dessous :
  - Attendez la fin de la tonalité d'autorisation de parler (si elle est activée) et parlez clairement dans le microphone.
  - Attendez la fin de l'effet local **PTT** (s'il est activé) et parlez clairement dans le microphone.

---
- 4 Relâchez le bouton **PTT** pour écouter.  
Le voyant DEL vert s'allume lorsque la radio cible répond.

---

- 5 Si l'indicateur Canal libre est activé, une courte tonalité d'avertissement se fait entendre lorsque l'utilisateur de la radio émettrice cesse d'appuyer sur le bouton **PTT**, vous indiquant que le canal est libre et que vous pouvez répondre. Pour prendre l'appel, appuyez sur le bouton **PTT**.

L'appel se termine lorsqu'il n'y a aucune activité vocale pendant une durée préprogrammée. L'initiateur de l'appel peut appuyer sur la touche programmée **Annuler** pour mettre fin à l'appel de groupe.

#### 4.8.1.2

### Réponse à un appel de groupe

Lorsque vous recevez un appel de groupe :

- Le voyant DEL vert clignote.
  - Votre radio désactive la sourdine et l'appel entrant sonne sur le haut-parleur.
- 1 Effectuez l'une des actions ci-dessous :
    - Si l'indicateur Canal libre est activé, une courte tonalité d'avertissement se fait entendre lorsque l'utilisateur de la radio émettrice cesse d'appuyer

sur le bouton **PTT**, vous indiquant que le canal est libre et que vous pouvez répondre. Pour prendre l'appel, appuyez sur le bouton **PTT**.

- Si la fonction Interruption vocale est activée, appuyez sur le bouton **PTT** pour mettre interrompre le son sur la radio qui émet la transmission et libérer le canal afin de vous permettre de répondre.

Le voyant DEL vert s'allume.

- 2 Effectuez l'une des actions ci-dessous :

- Attendez la fin de la tonalité d'autorisation de parler (si elle est activée) et parlez clairement dans le microphone.
- Attendez la fin de l'effet local **PTT** (s'il est activé) et parlez clairement dans le microphone.

- 3 Relâchez le bouton **PTT** pour écouter.

L'appel se termine lorsqu'il n'y a aucune activité vocale pendant une durée préprogrammée.

#### 4.8.2

### Appel de diffusion

Un appel de diffusion est un appel vocal de n'importe quel utilisateur à un groupe d'appels en entier.

La fonction Appel de diffusion permet uniquement au lanceur d'appel de transmettre au groupe d'appels, mais les destinataires de l'appel ne peuvent pas répondre.

L'initiateur de la diffusion peut également mettre fin à l'appel de diffusion. Pour être en mesure de recevoir un appel d'un groupe d'utilisateurs ou pour appeler ce dernier, votre radio doit avoir été configurée comme faisant partie de ce groupe.

#### 4.8.2.1

### Faire des appels de diffusion

- 1 Effectuez l'une des actions ci-dessous :
    - Sélectionnez le canal qui correspond à l'alias ou à l'ID de groupe. Voir [Sélection d'un type d'appel à la page 39](#).
    - Appuyez sur la touche d'**accès direct** programmée.
- 

- 2 Pour faire l'appel, appuyez sur le bouton de conversation **PTT**.

Le voyant DEL vert s'allume.

---

- 3 Effectuez l'une des actions ci-dessous :

- Attendez la fin de la tonalité d'autorisation de parler (si elle est activée) et parlez clairement dans le microphone.
- Attendez la fin de l'effet local **PTT** (s'il est activé) et parlez clairement dans le microphone.

L'initiateur de l'appel peut appuyer sur la touche programmée **Annuler** pour mettre fin à l'appel de diffusion.

---

#### 4.8.2.2

### Réception d'appels de diffusion

Suivez la procédure suivante pour recevoir des appels de diffusion sur votre radio.

Si vous recevez un Appel de diffusion :

- Le voyant DEL vert clignote.



- Votre radio désactive la sourdine et l'appel entrant sonne sur le haut-parleur.

**AVIS:**

Les destinataires ne sont pas en mesure de répondre lors d'un appel de diffusion. La tonalité de réponse interdite retentit pendant un court instant si l'utilisateur appuie sur le bouton **PTT** pendant un appel de diffusion.

## 4.8.3

## Appel privé

Un Appel individuel est un appel effectué à partir d'une radio individuelle vers une autre radio individuelle.

Il existe deux manières de configurer un appel individuel.

- Le premier type d'appel est appelé appel individuel en mode établissement d'une connexion sans émission (OACSU). Le mode OACSU définit l'appel après avoir effectué une vérification de présence radio et met fin automatiquement à l'appel.
- Le second type est appelé établissement d'une connexion sans émission intégrale (FOACSU). Le mode FOACSU définit également l'appel après avoir effectué une vérification de présence radio. Cependant, un accusé de réception de l'utilisateur est requis pour les

appels FOACSU afin de terminer l'appel et permettre à l'utilisateur d'accepter ou de refuser l'appel.

Le type d'appel est configuré par l'administrateur système.

**AVIS:**

Le lanceur d'appel et le destinataire sont en mesure de mettre fin à un appel individuel en cours en appuyant sur la touche programmée **Annuler**.

## 4.8.3.1

## Passer des appels individuels

Votre radio doit avoir été préalablement programmée pour vous permettre de faire un appel individuel. Si cette fonction n'est pas activée, vous entendrez une tonalité d'indication négative lorsque vous lancez l'appel. Si la radio cible n'est pas disponible, une courte tonalité retentit.

- 1 Effectuez l'une des actions ci-dessous :
  - Sélectionnez un canal qui correspond à l'alias ou à l'ID d'abonné. Voir [Sélection d'un type d'appel à la page 39](#).
  - Appuyez sur la touche d'**accès direct** programmée.

- 2 Pour faire l'appel, appuyez sur le bouton de conversation **PTT**.

Le voyant DEL vert s'allume.

---

- 3 Attendez la fin de la tonalité d'autorisation de parler (si elle est activée) et parlez clairement dans le microphone.
- 

- 4 Relâchez le bouton **PTT** pour écouter.

Le voyant DEL vert s'allume lorsque la radio cible répond.

---

- 5 L'appel se termine lorsqu'il n'y a aucune activité vocale pendant une durée préprogrammée. Vous entendrez une courte tonalité.

Le lanceur d'appel et le destinataire sont en mesure de mettre fin à un appel individuel en cours en appuyant sur la touche programmée **Annuler**.

---

### 4.8.3.2

## Appel individuel fait à l'aide du bouton de composition à une touche

La fonction d'appel direct vous permet de passer aisément un appel individuel à un alias ou ID d'appel individuel prédéfini. Vous pouvez attribuer cette fonction à une touche programmable avec une brève ou une longue pression.

Vous ne pouvez attribuer qu'un seul alias ou ID à un bouton d'appel direct. Vous pouvez programmer plusieurs boutons d'appel directs pour votre radio.

- 1 Appuyez sur le bouton d'**appel direct** programmé pour passer un appel individuel à un alias ou ID d'appel individuel prédéfini.
- 

- 2 Pour passer l'appel, appuyez sur le bouton de conversation **PTT**.

Le voyant DEL passe au vert continu.

---

- 3 Attendez la fin de la tonalité d'autorisation de parler (si elle est activée) et parlez clairement dans le microphone.
-

#### 4 Relâchez le bouton **PTT** pour écouter.

Lorsque la radio cible répond, le voyant DEL clignote en vert.

S'il n'y a aucune activité vocale pendant une durée préprogrammée, l'appel prend fin.

Le lanceur d'appel et le destinataire sont en mesure de mettre fin à un appel individuel en cours en appuyant sur la touche programmée **Annuler**.



#### **AVIS:**

Selon la configuration de votre radio, soit en mode appel individuel OACSU, soit en mode établissement d'une connexion sans émission intégrale (FOACSU), répondre à des appels individuels peut nécessiter ou non un accusé de réception de l'utilisateur.

Pour la configuration OACSU, la sourdine est désactivée et l'appel se connecte automatiquement.

#### 4.8.3.3

### Réception d'un appel individuel

Lorsque vous recevez des appels individuels configurés comme un appel en mode établissement d'une connexion sans émission intégrale (OACSU) :

- Le voyant DEL vert clignote.
- Votre radio désactive la sourdine et l'appel entrant sonne sur le haut-parleur.

#### 4.8.3.4

### Accepter des appels individuels

Lorsque vous recevez des appels individuels configurés comme un appel en mode établissement d'une connexion sans émission intégrale (FOACSU) :

- Le voyant DEL vert clignote.
  - 1 Pour accepter un appel individuel, effectuez l'opération suivante :
    - Appuyez sur le bouton **PTT** pour n'importe quelle entrée.

Le voyant DEL vert s'allume.

- 2 Attendez la fin de la tonalité d'autorisation de parler (si elle est activée) et parlez clairement dans le microphone.

- 3 Relâchez le bouton **PTT** pour écouter.

L'appel se termine lorsqu'il n'y a aucune activité vocale pendant une durée préprogrammée. Une tonalité retentit.



**AVIS:**

Le lanceur d'appel et le destinataire sont en mesure de mettre fin à un appel individuel en cours en appuyant sur la touche programmée **Annuler**.

### 4.8.3.5

## Refus des appels individuels

Lorsque vous recevez des appels individuels configurés comme un appel en mode établissement d'une connexion sans émission intégrale (FOACSU) :

- Le voyant DEL vert clignote.

Pour refuser un appel individuel, effectuez l'opération suivante :

- Appuyez sur la touche programmée **Annuler**.

### 4.8.4

## Appels généraux

Un appel général est un appel effectué à partir d'une radio individuelle et destiné à toutes les radios présentes sur le site ou toutes les radios sur un groupe de sites, selon la configuration du système.

Un appel général sert à diffuser des annonces importantes qui sollicitent toute l'attention des utilisateurs. Les utilisateurs du système ne peuvent pas répondre à un appel général.

Le mode Capacity Max prend en charge l'appel général de site et appel général multisite. L'administrateur système peut configurer une ou les deux actions dans votre radio.



**AVIS:**

Les abonnés peuvent prendre en charge tous les appels de l'ensemble du système, mais l'infrastructure Motorola Solutions ne prend pas en charge tous les appels de l'ensemble du système.

## 4.8.4.1

## Appels généraux

Votre radio doit avoir été préalablement programmée pour vous permettre de faire un appel général.

- 1 Sélectionnez le canal qui correspond à l'alias ou à l'ID de groupe Appel général en surbrillance. Voir [Sélection d'un type d'appel à la page 39](#).

- 2 Pour faire l'appel, appuyez sur le bouton de conversation **PTT**.

Le voyant DEL vert s'allume.

- 3 Effectuez l'une des actions ci-dessous :
  - Attendez la fin de la tonalité d'autorisation de parler (si elle est activée) et parlez clairement dans le microphone.
  - Attendez la fin de l'effet local **PTT** (s'il est activé) et parlez clairement dans le microphone.

Les utilisateurs du canal ne peuvent pas répondre à l'appel général.

Le lanceur d'appel peut appuyer sur la touche programmée **Annuler** pour mettre fin à l'appel général.

## 4.8.4.2

## Réception d'un appel général

Lorsque vous recevez un appel général, voici ce qui arrive :

- Une tonalité retentit.
- Le voyant DEL vert clignote.
- Votre radio désactive la sourdine et l'appel entrant sonne sur le haut-parleur.

Si l'indicateur Canal libre est activé, une courte tonalité d'avertissement se fait entendre lorsque l'utilisateur de la radio émettrice cesse d'appuyer sur le bouton **PTT**, ce qui indique que le canal est libre et que vous pouvez répondre. Vous ne pouvez pas répondre à un appel général.

**AVIS:**

La radio interrompt la réception de l'appel général si vous changez de canal pendant l'appel. Pendant un appel général, vous ne pouvez pas naviguer ni faire de changements tant que l'appel est en cours.

#### 4.8.5

## Appels téléphoniques

Un appel téléphonique est un appel entre une radio individuelle ou un groupe de radios et un téléphone.

Selon la façon dont la radio est configurée, les fonctions suivantes peuvent être disponibles ou non :

- Code d'accès
- Doubles tonalités multi-fréquence (DTMF)
- Code de non-accès
- Affichage de l'alias ou de l'ID de l'appelant sur réception d'un appel téléphonique
- Possibilité de refuser ou d'accepter un appel téléphonique

La capacité d'appel téléphonique peut être activée par l'attribution et la configuration des numéros de téléphone sur le système. Vérifiez auprès de votre administrateur système pour savoir de quelle façon votre radio a été programmée.

#### 4.8.5.1

## Effectuer un appel téléphonique

Suivez la procédure suivante pour faire des appels téléphoniques à partir de la radio.

Lorsque vous tentez de faire un appel téléphonique ou d'y mettre fin alors que les codes d'accès et de fin d'accès ne sont pas configurés, la tentative échoue et une tonalité d'échec se fait entendre.

- 1 Appuyez sur la touche programmée **Accès une touche** pour l'alias ou l'ID prédéfini.

Si la touche **Accès une touche** n'est pas programmée, une tonalité d'échec se fait entendre.

En cas de réussite :

- La tonalité DMTF se fait entendre.
- Vous entendrez la tonalité d'appel en attente de l'utilisateur du téléphone.

En cas d'échec :

- Une tonalité d'échec retentit.
  - L'appel téléphonique échoue. Répétez cette étape.
-

**2** Pour prendre l'appel, appuyez sur le bouton **PTT**.

---

**3** Relâchez le bouton **PTT** pour écouter.

---

**4** Appuyez sur la touche programmée **Quitter l'appel** pour mettre fin à l'appel.

Si la configuration de fin d'appel réussit :

- Une tonalité retentit.

Si la configuration de fin d'appel échoue :

- Une tonalité d'échec retentit.
  - Répétez l'étape ou attendez que l'utilisateur du téléphone mette fin à l'appel.
- 

#### 4.8.5.2

### Acheminement d'appels téléphoniques à l'aide de la touche programmable

Suivez la procédure pour passer un appel téléphonique à l'aide de la touche programmable.

**1** Appuyez sur la touche programmée **Téléphone** pour accéder au répertoire téléphonique.

---

**2** Appuyez sur ou jusqu'à l'alias ou l'ID voulu. Appuyez sur pour effectuer la sélection.

Le voyant DEL vert s'allume. L'écran affiche l'icône **Appel tél**, l'alias de l'abonné ou son ID et l'état de l'appel.

Si la configuration d'appel réussit :

- La tonalité DTMF se fait entendre.
- Vous entendrez la tonalité d'appel en attente de l'utilisateur du téléphone.
- L'écran affiche l'icône **Appel tél**, l'alias ou l'ID de l'abonné, Appel tél et l'état de l'appel.

Si la configuration d'appel échoue :

- Une tonalité retentit.
  - L'écran affiche Appel tél. échoué.
  - Votre radio retourne à l'écran de code d'accès. Si le code d'accès est préconfiguré dans la liste de contacts, la radio revient à l'écran affiché avant la tentative d'appel.
- 

**3** Appuyez sur la touche **PTT** pour parler. Relâchez le bouton **PTT** pour écouter.

---

#### 4 Appuyez sur pour mettre fin à l'appel.

En cas de réussite de la configuration de fin d'appel, une tonalité se fait entendre et l'écran affiche le message `Appel tél. terminé.`

En cas d'échec de la préparation de l'appel, votre radio retourne à l'écran d'appel téléphonique.

Quand vous appuyez sur la touche **PTT** lorsque l'écran des contacts téléphoniques est affiché, une tonalité se fait entendre et l'écran affiche le message `App. OK pour placer appel.`

Lorsque l'utilisateur a terminé d'utiliser le téléphone, une tonalité se fait entendre et l'écran affiche le message `Fin appel tél.`



#### **AVIS:**

Pendant un accès à un canal, appuyez sur pour mettre fin à la tentative d'appel (une tonalité se fait entendre).

Pendant l'appel, lorsque vous appuyez sur la touche **Accès une touche**, si le code de non-accès est préconfiguré ou si vous entrez le code de non-accès en entrée pour les autres chiffres, la radio tentera de mettre fin à l'appel.

#### 4.8.5.3

### Réponse à un appel téléphonique en mode appel général

Lorsque vous recevez un appel téléphonique en tant qu'appel général, la radio réceptrice ne peut pas parler ou répondre. L'utilisateur destinataire n'est pas non plus autorisé à mettre fin à l'appel général.

Si vous recevez un appel téléphonique en tant qu'appel général :

- Le voyant DEL vert clignote.
- Votre radio désactive la sourdine et l'appel entrant sonne sur le haut-parleur.

#### 4.8.5.4

### Réponse à un appel téléphonique en mode appel de groupe

Suivez la procédure suivante pour répondre à un appel téléphonique en mode appel de groupe sur votre radio.

Si vous recevez un appel téléphonique en tant qu'appel de groupe :

- Le voyant DEL vert clignote.



- Votre radio désactive la sourdine et l'appel entrant sonne sur le haut-parleur.

**1** Pour prendre l'appel, appuyez sur le bouton **PTT**.

---

**2** Relâchez le bouton **PTT** pour écouter.

---

**3** S'il n'y a aucune activité vocale pendant une durée préprogrammée, l'appel prend fin.



**AVIS:**

Votre radio n'est pas en mesure de mettre fin à un appel téléphonique en tant qu'appel de groupe. L'utilisateur du téléphone doit mettre fin à l'appel. L'utilisateur destinataire est uniquement autorisé à répondre au cours de l'appel.

Une courte tonalité retentit.

---

#### 4.8.5.5

## Réponse à un appel téléphonique en mode Appel individuel

Suivez la procédure suivante pour répondre à un appel téléphonique en mode Appel individuel sur votre radio.

Si vous recevez un appel téléphonique en tant qu'appel individuel :

- Le voyant DEL vert clignote.
- Votre radio désactive la sourdine et l'appel entrant sonne sur le haut-parleur.

**1** Pour prendre l'appel, appuyez sur le bouton **PTT**.

---

**2** Relâchez le bouton **PTT** pour écouter.

---

**3** S'il n'y a aucune activité vocale pendant une durée préprogrammée, l'appel prend fin.



**AVIS:**

Votre radio n'est pas en mesure de mettre fin à un appel téléphonique en tant qu'appel de groupe. L'utilisateur du téléphone doit mettre fin à l'appel. L'utilisateur destinataire est uniquement autorisé à répondre au cours de l'appel.

Une courte tonalité retentit.

---

#### 4.8.6

## Activation de l'interruption de transmission

Un appel en cours est interrompu lorsque vous effectuez les actions suivantes :

- Appuyez sur le bouton **Voix PTT**.
  - Appuyez sur le bouton d'**urgence**.
- 

#### 4.8.7

## Priorité d'appel

La Priorité d'appel permet à une radio d'arrêter toute transmission vocale en cours et de lancer une transmission prioritaire.

Grâce à la fonction Priorité d'appel, le système des interrompt et place en priorité des appels en cours dans les cas où les canaux de ressources partagées sont indisponibles.

Des appels de priorité plus élevée, comme un appel d'urgence ou un appel général passent en priorité sur la radio à l'origine de la transmission afin de répondre à l'appel de priorité supérieure. En l'absence d'autres canaux

de radiofréquence (RF) disponibles, un appel d'urgence passe en priorité sur un appel général aussi.

#### 4.8.8

## Interruption vocale

L'interruption vocale permet à l'utilisateur d'arrêter une transmission vocale en cours.

Cette fonction utilise la composition de canal inverse pour arrêter la transmission vocale en cours d'une radio, si la radio interrompue est configurée pour l'interruption vocale et que la radio émettrice est configurée pour pouvoir interrompre un appel vocal. La radio interrompue est alors autorisée à émettre une transmission vocale vers le participant dont l'appel est arrêté.

La fonction Interruption vocale améliore considérablement la probabilité de fournir une nouvelle transmission selon aux parties visées lorsqu'un appel est en cours.

L'utilisateur à accès à l'interruption vocale uniquement si cette fonction a été configurée. Pour obtenir des renseignements supplémentaires, adressez-vous à votre détaillant ou à votre administrateur de système.

## 4.8.8.1

## Activation de l'interruption vocale

Suivez la procédure pour activer la fonction Interruption vocale sur votre radio.

Votre radio doit être programmée de manière à vous permettre d'utiliser cette fonction. Pour obtenir des renseignements supplémentaires, adressez-vous à votre détaillant ou à votre administrateur de système.

- 1 Pour interrompre la transmission pendant un appel, appuyez sur le bouton **PTT**.

Une tonalité d'échec retentit tant que le bouton **PTT** n'est pas relâché.

- 2 Attendez la confirmation.

En cas de réussite :

- Une tonalité de réussite se fait entendre.

En cas d'échec :

- Une tonalité d'échec se fait entendre.

- 3 Effectuez l'une des actions ci-dessous :

- Attendez la fin de la tonalité d'autorisation de parler (si elle est activée) et parlez clairement dans le microphone.
- Attendez la fin de l'effet local **PTT** (s'il est activé) et parlez clairement dans le microphone.

## 4.9

## Fonctions avancées

Ce chapitre décrit le fonctionnement des fonctions disponibles sur votre radio.

Cependant, votre détaillant ou l'administrateur de votre système peut avoir personnalisé votre radio en fonction de vos besoins particuliers. Pour obtenir des renseignements supplémentaires, adressez-vous à votre détaillant ou à votre administrateur de système.

## 4.9.1

### Files d'attente d'appels

Lorsqu'il n'y a pas de ressources disponibles pour traiter un appel, les files d'attente d'appels permettent de placer la demande d'appel dans la file d'attente du système pour les prochaines ressources disponibles.

Vous entendez une tonalité de file d'attente d'appels après avoir appuyé sur le bouton **PTT** et l'écran de la radio affiche *Attente appel*, ce qui indique que la radio est passée à l'état de file d'attente d'appels. Le bouton **PTT** peut être relâché dès que la tonalité de File d'attente d'appels se fait entendre.

Si la configuration de l'appel est établie, ce qui suit se produit :

- Le voyant DEL vert clignote.
- Si cette option est activée, la tonalité d'autorisation se fait entendre.
- L'utilisateur de la radio a jusqu'à 4 secondes pour appuyer sur le bouton **PTT** pour commencer transmission vocale.

Si la configuration de l'appel échoue, ce qui suit se produit :

- Si cette option est activée, la tonalité de rejet se fait entendre.
- L'appel est terminé et la radio quitte la configuration des appels.

### 4.9.2

## Appel prioritaire

La fonction d'appel prioritaire permet au système de traiter en priorité un des appels non prioritaires sortants et d'initier l'appel à priorité élevée demandé lorsque tous les canaux sont occupés.

Quand tous les canaux sont occupés à traiter des appels à priorité élevée, le système ne traite aucun appel en priorité et place l'appel à priorité élevée d'origine dans la file d'attente des appels. Si le système ne réussit pas à placer l'appel à priorité élevée d'origine dans la file d'attente des appels, il génère un avis d'échec.

Les paramètres par défaut pour la fonction d'appel prioritaire sont préconfigurés. Appuyez sur le bouton programmable pour basculer entre les niveaux de priorité normal et élevé. Lorsque vous utilisez les fonctions suivantes, le niveau de priorité de l'appel revient automatiquement au réglage préconfiguré.

- Tous les appels vocaux
- Message texte DMR III/Message texte
- Bon de travail
- Écoute à distance

Les éléments suivants sont les types d'appel prioritaire :

**Priorité élevée**

La radio affiche Appel suivant : Haute priorité.

L'icône **Priorité d'appel élevée** s'affiche dans le haut de l'écran de votre radio.

L'annonce vocale Appel suivant se fait entendre :  
Priorité élevée.

**Priorité normale**

La radio affiche Appel suivant : Prior. normale.

L'icône **Priorité d'appel élevée** disparaît.

L'annonce vocale Appel suivant se fait entendre :  
Priorité normale.

## 4.9.3

**Balayage de groupe d'appels**

Cette fonction permet à votre radio d'écouter et de joindre des appels pour des groupes définis dans une liste de groupe d'appels de réception.

Lorsque le balayage est activé, la radio désactive la sourdine de tous les membres de sa liste de groupes de réception.

Lorsque le balayage est désactivé, votre radio ne reçoit aucune transmission des membres de la liste de groupes

de réception, sauf s'il s'agit d'un appel général provenant d'un groupe permanent étant le groupe sélectionné.

## 4.9.3.1

**Activer ou désactiver le balayage de groupe**

Suivez la procédure suivante pour activer ou désactiver le balayage de groupe sur votre radio.

Appuyez sur la touche programmée **Balayer**.

Si le balayage est activé :

- Le voyant DEL jaune clignote.
- Une tonalité de réussite se fait entendre.

Si le balayage est désactivé :

- Le voyant DEL s'éteint.
- Une tonalité d'échec se fait entendre.

#### 4.9.4

## Liste de groupe de réception

La Liste de groupe de réception flexible vous permet de créer et d'affecter des membres à la liste de groupe de réception.

Cette liste est créée lors de la programmation de votre radio et détermine les groupes qui peuvent être balayés. Votre radio peut prendre en charge un maximum de 16 membres dans la liste.

Si un groupe est programmé en tant que groupe permanent, vous ne pouvez pas modifier le groupe à partir de la liste de balayage.



### AVIS:

Cette dernière est programmée par l'administrateur système. Pour obtenir des renseignements supplémentaires, adressez-vous à votre détaillant ou à votre administrateur de système.

#### 4.9.5

## Surveillance de la priorité

La fonction Surveillance prioritaire permet à la radio de recevoir automatiquement les transmissions de groupes

avec une priorité supérieure, même lorsqu'elle est sur appel de groupe.

La radio quitte l'appel de groupe de priorité inférieure pour les appels de groupe de priorité plus élevée.



### AVIS:

Cette fonction est accessible uniquement lorsque le balayage de groupe est activé.

La fonction Surveillance prioritaire s'applique uniquement aux membres de la liste de groupe de réception. Il y a deux groupes de priorité : priorité 1 (P1) et priorité 2 (P2). P1 est une priorité supérieure à P2. Dans le système Capacity Max, la radio reçoit la transmission selon l'ordre de priorité ci-dessous :

- 1 Appel d'urgence pour le groupe P1
- 2 Appel d'urgence pour le groupe P2
- 3 Appel d'urgence pour les groupes non prioritaires dans la liste de groupes de réception
- 4 Tous les appels
- 5 Appel de groupe P1
- 6 Appel de groupe P2
- 7 Groupes non prioritaires dans la liste de groupe de réception

**AVIS:**

Cette fonction est programmée par l'administrateur de système. Pour obtenir des renseignements supplémentaires, adressez-vous à votre détaillant ou à votre administrateur de système.

## 4.9.6

## Affiliation de groupes multiples

Votre radio peut être configurée pour comprendre un maximum de sept groupes à un site.

Des 16 groupes dans la liste de groupe de réception, jusqu'à sept groupes peuvent être attribués à titre de l'affiliation de groupe. Le groupe sélectionné et la priorité des groupes de conversation sont automatiquement affiliés.

## 4.9.7

## TalkBack (réponse)

La fonction Talkback vous permet de répondre à une transmission pendant un balayage.

Si votre radio balaye un appel à partir de la liste de balayage de groupe à sélectionner, et si le bouton **PTT** est actionné au cours du balayage d'appel, le fonctionnement

de la radio dépendra de l'activation ou de la désactivation de l'option Talkback pendant la programmation de la radio. Pour obtenir des renseignements supplémentaires, adressez-vous à votre détaillant ou à votre administrateur de système.

### La fonction Talkback est désactivée

La radio abandonne l'appel balayé et tente de transmettre au contact pour la position de canal sélectionnée. Après expiration du temps de maintien d'appel sur le contact actuellement sélectionné, la radio revient au canal d'accueil et démarre la minuterie de mise en attente du balayage. La radio reprend le balayage de groupe après que le délai d'attente du balayage soit écoulé.

### La fonction Talkback est activée

Si le bouton **PTT** est actionné durant le temps de maintien de l'appel de groupe balayé, la radio essaie de transmettre au groupe balayé.

**AVIS:**

Si vous balayez un appel pour un groupe qui n'est pas associé à une position de canal dans la zone actuellement sélectionnée et que l'appel se termine, vous devez passer à la zone appropriée et sélectionner la position de canal du groupe pour pouvoir répondre à ce groupe.

#### 4.9.8

## Bluetooth

Cette fonctionnalité vous permet d'utiliser votre radio avec un appareil compatible Bluetooth (un accessoire) par l'intermédiaire d'une connexion Bluetooth. Votre radio prend en charge les appareils compatibles Bluetooth de marque Motorola Solutions et autres produits commerciaux prêts à l'emploi.

La connectivité Bluetooth fonctionne dans un rayon de 10 m (32 pi) entre deux appareils en ligne directe. C'est-à-dire un chemin sans obstruction entre votre radio et votre dispositif Bluetooth. Pour obtenir un haut degré de fiabilité, Motorola Solutions recommande de ne pas séparer la radio et l'accessoire.

À la périphérie de la zone de couverture, la qualité de la réception diminue, et la voix et la tonalité peuvent devenir brouillées ou saccadées. Pour corriger ce problème, il suffit de rapprocher votre radio et l'appareil Bluetooth (à moins de 10 m l'un de l'autre) afin de rétablir la réception. La fonction Bluetooth de votre radio a une puissance maximale de 2,5 mW (4 dBm) dans un rayon de 10 m.

Votre radio peut prendre en charge jusqu'à trois connexions Bluetooth simultanées avec des appareils compatibles Bluetooth de différents types. Par exemple, un

scanneur, un appareil capteur et un appareil PTT seulement (POD). Les connexions Bluetooth simultanées avec plusieurs appareils Bluetooth de même type ne sont pas prises en charge.

Reportez-vous au manuel d'utilisation de votre dispositif Bluetooth pour plus de détails sur l'ensemble des possibilités de votre périphérique compatible Bluetooth.



### AVIS:

Si cette option est désactivée par le CPS, toutes les fonctionnalités associées à Bluetooth sont désactivées et la base de données d'appareil Bluetooth est effacée.

#### 4.9.8.1

## Connexion aux dispositifs Bluetooth

Suivez la procédure pour vous connecter à des appareils Bluetooth disponibles.

Allumez l'appareil Bluetooth et lancez le mode d'appariement.

Appuyez sur la touche programmée **Connexion Bluetooth**.

Il est possible que l'appariement de votre appareil Bluetooth nécessite d'autres étapes. Reportez-vous



aux manuels d'utilisation des appareils compatibles Bluetooth.

- Une tonalité retentit.
- Le voyant DEL jaune clignote.

---

Attendez la confirmation.

En cas de réussite :

- Une tonalité de réussite retentit.

En cas d'échec :

- Une tonalité d'échec retentit.

#### 4.9.8.2

### Déconnexion de dispositifs Bluetooth

Suivez la procédure suivante pour vous déconnecter de dispositifs Bluetooth.

Appuyez sur la touche programmée **Déconnexion Bluetooth**.

Une tonalité de réussite se fait entendre lorsque l'appareil est déconnecté.

---

#### 4.9.8.3

### Changer l'acheminement du signal audio entre le haut-parleur interne de la radio et le dispositif Bluetooth

Suivez la procédure pour faire basculer l'acheminement du signal audio entre le haut-parleur interne de la radio et le dispositif Bluetooth externe.

Appuyez sur la touche programmée **Interrupteur audio Bluetooth**.

---

Une tonalité se fait entendre lorsque l'acheminement du signal audio a été changé.

#### 4.9.9

### Réglages multisite

Ces fonctions s'appliquent lorsque le canal courant de la radio est configuré pour un système Capacity Max.

#### 4.9.9.1

### Lancer une recherche de site manuelle

Appuyez sur la touche programmée **Itinérance de site manuelle**.

- Une tonalité se fait entendre.
  - Le voyant DEL vert clignote.
- 

Si la radio trouve un nouveau site, elle affiche les indications suivantes :

- Une tonalité de réussite se fait entendre.
- Le voyant DEL s'éteint.

Si la radio échoue à trouver un nouveau site, elle affiche les indications suivantes :

- Une tonalité d'échec se fait entendre.
- Le voyant DEL s'éteint.

#### 4.9.9.2

### Verrouillage de site activé/désactivé

Lorsque cette fonction est activée, la radio ne recherche que le site courant. Lorsqu'elle est désactivée, la radio recherche d'autres sites en plus du site courant.

Appuyez sur la touche programmée **Verr. Site**.

Si la fonction **Verrouillage de site** est activée :

- Une tonalité de réussite retentit pour indiquer que la radio s'est verrouillée sur le site courant.

Si la fonction **Verrouillage du site** est désactivée :

- Une tonalité d'échec retentit pour indiquer que la radio est déverrouillée.
- 

#### 4.9.10

### Rappel du canal d'accueil

Cette fonction permet d'émettre un rappel si la radio n'est pas réglée sur le canal d'accueil pendant un certain temps.

Si cette fonction est activée lorsque la radio n'est pas réglée sur le canal d'accueil pendant un certain laps de temps, voici ce qui se produit périodiquement :

- La tonalité de Rappel de canal d'accueil et l'annonce sonore retentissent.

Vous pouvez interrompre la diffusion du rappel en effectuant l'une des actions suivantes :

- Retourner au canal d'accueil.
- Mettre temporairement en sourdine l'avertissement à l'aide du bouton programmable.
- Définir un nouveau canal d'accueil à l'aide du bouton programmable.

#### 4.9.10.1

### Mettre en sourdine le rappel du canal d'accueil

Lorsque survient le rappel du canal d'accueil, vous pouvez le mettre en sourdine.

Appuyez sur la touche programmée **Rappel du canal d'accueil en sourdine**.

---

#### 4.9.10.2

## Réglage de nouveaux canaux d'accueil

Lorsque le rappel du canal d'accueil retentit, vous pouvez définir un nouveau canal d'accueil.

Appuyez sur la touche programmable **Réinitialiser canal d'accueil** pour régler le canal courant comme nouveau canal d'accueil.

---

#### 4.9.11

### Écoute à distance

Vous pouvez utiliser cette fonction pour écouter à distance toute activité audible entourant la radio cible.

Votre radio et la radio cible doivent être programmées de manière à vous permettre d'utiliser cette fonction.

Cette fonction s'arrête automatiquement après une durée programmée ou dès qu'une fonction de la radio cible est utilisée.

#### 4.9.11.1

### Lancer la fonction Écoute ambiance

Suivez la procédure pour activer la fonction de surveillance à distance sur votre radio.

1 Appuyez sur la touche programmée **Écoute à distance**.

---

2 Attendez la confirmation.

En cas de réussite :

- Une tonalité de réussite retentit.

En cas d'échec :

- Une tonalité d'échec retentit.
- 

#### 4.9.12

## Réglages de l'indicateur d'appel

Cette fonction vous permet de configurer des sonneries d'appel ou de message texte.

#### 4.9.12.1

### Augmenter le volume de la tonalité d'alarme

Votre détaillant peut programmer la radio pour vous alerter de façon continue lorsqu'un appel radio reste sans réponse. Le volume de la tonalité d'alarme augmente alors

graduellement. Cette fonction porte le nom d'avertissement croissant.

#### 4.9.13

## Fonction Avis d'appel

L'envoi d'un avertissement d'appel vous permet de faire savoir à un utilisateur de radio particulier que vous souhaitez qu'il vous rappelle lorsqu'il lui sera possible de le faire.

Cette fonction est disponible par une touche d'**accès direct** programmée.

En mode Capacity Max, la fonction Avertissement d'appel permet à un utilisateur radio ou à un répartiteur d'envoyer une alerte à un autre utilisateur radio lui demandant de rappeler l'utilisateur radio qui a lancé l'alerte lorsqu'il est disponible. La communication vocale n'est pas concernée par cette fonction.

Le détaillant ou votre administrateur système peut configurer la fonction Avertissement d'appel pour permettre à l'utilisateur d'appuyer sur le bouton **PTT** pour répondre directement au lanceur d'appel par la fonction Appel individuel.

Un appel individuel en mode établissement d'une connexion sans émission (OACSU) permet à l'utilisateur de répondre immédiatement, tandis que l'utilisateur doit accuser réception d'un appel individuel en mode établissement d'une connexion sans émission intégrale (FOACSU). Par conséquent, il est recommandé d'utiliser la fonction Avis d'appel pour les appels de type OACSU. Voir [Appel privé à la page 45](#).

#### 4.9.13.1

### Exécution d'une alerte d'appel

Suivez la procédure suivante pour lancer des alertes d'appel à partir de votre radio.

- 1 Appuyez sur la touche d'**accès direct** programmée.

Le voyant DEL vert s'allume.

---

- 2 Attendez la confirmation.

Si la confirmation de l'avertissement d'appel arrive, une tonalité d'indication positive retentit.

Si la radio ne reçoit pas de confirmation de réception de l'avertissement d'appel, une tonalité grave se fait entendre.

---

#### 4.9.13.2

### Réponse à un avertissement d'appel

Lorsque vous recevez un avis d'appel :

- Une tonalité répétitive se fait entendre.
- Le voyant DEL jaune clignote.

Appuyez sur le bouton **PTT** dans les 4 secondes suivant la réception d'un avertissement d'appel pour répondre à un appel individuel.

---

#### 4.9.14

### Mode muet

Le mode muet propose une option permettant de mettre en sourdine tous les indicateurs sonores de votre radio.

Une fois le mode muet activé, tous les indicateurs sonores sont désactivés à l'exception des indicateurs des fonctions à priorité élevée, comme les opérations d'urgence.

Lorsque l'on quitte le mode muet, la radio reprend la lecture des tonalités et de transmissions audio.



**IMPORTANT:**

Une seule des fonctions de face vers le bas et d'avertissement de situation de détresse peut être activée à la fois. Ces deux fonctions ne peuvent être activées ensemble.

4.9.14.1

## Activation du mode muet

Suivez la procédure suivante pour activer le mode muet.

Accédez à cette fonction à partir de la touche programmée **Mode muet**.

---

Les éléments suivants se produisent lorsque le mode muet est activé :

- Une tonalité de réussite se fait entendre.
- Le voyant rouge clignote et continue de clignoter jusqu'à ce que l'on quitte le mode muet.
- La radio est en sourdine.
- La minuterie de mode muet commence pour toute la durée configurée.

4.9.14.2

## Quitter le mode muet

Cette fonction peut être quittée automatiquement une fois l'expiration de la minuterie de mode muet.

Effectuez l'une des opérations suivantes pour quitter le mode muet manuellement :

- Appuyez sur la touche programmée **Mode muet**.
- Appuyez sur le bouton **PTT** pour n'importe quelle entrée.

---

Les éléments suivants se produisent lorsque le mode muet est désactivé :

- Une tonalité d'échec se fait entendre.
- Le voyant DEL rouge clignotant s'éteint.
- Votre radio désactive le mode muet et l'état du haut-parleur est rétabli.
- Si la minuterie n'est pas expirée, cette dernière est arrêtée.



**AVIS:**

Mode muet est également abandonné si l'utilisateur transmet par la voix ou passa à un canal non programmé.

## 4.9.15

## Fonctionnement d'urgence

Une alarme d'urgence est employée pour signaler une situation critique. Vous pouvez signaler une urgence en tout temps même si de l'activité se déroule sur le canal en cours d'utilisation.

En mode Capacity Max, la radio réceptrice peut prendre uniquement en charge une seule alarme d'urgence à la fois. Si amorcée, une deuxième alarme d'urgence a priorité sur la première alarme.

Lorsqu'une alarme d'urgence est reçue, le destinataire peut choisir de supprimer l'alarme et quitter la liste des alarmes, ou il peut répondre à une alarme d'urgence en appuyant sur le bouton **PTT** et la transmission voix sans urgence.

Votre détaillant ou administrateur de site peut définir la durée d'appui sur la touche **Urgence** programmée, sauf l'appui prolongé, qui est semblable à celui de tous les autres boutons :

### Appui bref

De 0,05 à 0,75 seconde.

### Appui long

De 1,00 à 3,75 secondes.

La fonction Urgence act./dés. est attribuée à la touche **Urgence**. Vérifiez auprès de votre détaillant le fonctionnement de la touche **Urgence**.



### AVIS:

Si l'appui bref sur la touche **Urgence** permet d'activer le mode d'urgence, alors l'appui prolongé sur la touche **Urgence** permet de quitter le mode d'urgence.

Si l'appui prolongé sur la touche **Urgence** permet d'activer le mode d'urgence, alors l'appui bref sur la touche **Urgence** permet de quitter le mode d'urgence.

Votre radio prend en charge trois alarmes d'urgence :

- Alarme d'urgence
- Alarme d'urgence avec appel
- Alarme d'urgence suivie d'un appel vocal

De plus, chaque alarme comprend les types suivants :

### Régulier

La radio transmet un signal d'alarme et active des indicateurs sonores ou visuels.

### Silencieux

La radio transmet un signal d'alarme sans indicateurs sonores ou visuels. La radio reçoit les appels sans

qu'aucun son ne se fasse entendre sur le haut-parleur, jusqu'à ce que la période de transmission *micro ouvert* programmée se termine ou que vous appuyiez sur le bouton **PTT**.

### Silencieux avec voix

La radio transmet un signal d'alarme sans indicateurs sonores ou visuels, mais permet aux appels entrants de se faire entendre sur le haut-parleur.



#### **AVIS:**

Une seule des alarmes d'urgence ci-dessus peut être associée à la touche d'**urgence** programmée ou à l'interrupteur d'**urgence** au pied.

### 4.9.15.1

## Envoi d'alarmes d'urgence

Cette fonction vous permet d'envoyer une alarme d'urgence (un signal sans voix) qui déclenche une indication d'alerte sur un groupe de radios. Suivez la procédure d'envoi d'alarmes d'urgence sur votre radio.

Votre radio n'affiche aucun indicateur sonore ou visuel durant le mode d'urgence lorsque celui-ci est réglé sur silencieux.

### 1 Appuyez sur la touche programmée **Urgence activée**.

Le voyant DEL vert s'allume.



#### **AVIS:**

Si programmée, la tonalité de recherche d'urgence retentit. Cette tonalité est silencieuse lorsque la radio transmet ou reçoit des messages vocaux, et s'arrête lorsque la radio quitte le mode d'urgence. La tonalité de recherche d'urgence peut être programmée par le détaillant ou votre administrateur de système.

---

### 2 Attendez la confirmation.

En cas de réussite :

- La tonalité d'urgence se fait entendre.
- Le voyant DEL vert clignote.

En cas d'échec après que toutes les tentatives ont été utilisées :

- Une tonalité grave retentit. (S'applique au modèle PMUE4426B seulement)



La radio quitte alors le mode d'alarme d'urgence.



**AVIS:**

Lorsque la radio est configurée pour une alarme d'urgence seulement, le processus d'urgence consiste uniquement à l'envoi de l'alarme d'urgence. L'urgence se termine lorsqu'un accusé de réception est reçu du système ou lorsque les tentatives d'accès au canal sont épuisées.

Aucun appel vocal n'est associé à l'envoi d'une alarme d'urgence lorsque la radio fonctionne en mode Alarme d'urgence seulement.

#### 4.9.15.2

### Envoi d'une alarme d'urgence avec un appel

Cette fonction vous permet d'envoyer une alarme d'urgence avec un appel à un groupe de radios ou à un répartiteur. Lorsqu'une infrastructure du groupe accuse réception de l'alarme d'urgence, le groupe de radios peut communiquer sur un canal d'urgence programmé.

La radio doit être configurée avec pour l'alarme et l'appel d'urgence pour effectuer un appel d'urgence après le processus d'alarme.

#### 1 Appuyez sur la touche programmée **Urgence activée**.

Le voyant DEL vert s'allume.



**AVIS:**

Si votre radio est programmée, la tonalité de recherche d'urgence se fait entendre. Cette tonalité est silencieuse lorsque la radio transmet ou reçoit des messages vocaux, et s'arrête lorsque la radio quitte le mode d'urgence.

Si un accusé de réception de l'alarme d'urgence est reçu :

- La tonalité d'urgence se fait entendre.
- Le voyant DEL vert clignote.

Si un accusé de réception de l'alarme d'urgence n'est pas reçu :

- Toutes les tentatives sont épuisées.
- Une tonalité grave retentit.
- La radio quitte alors le mode d'alarme d'urgence.

- Appuyez sur le bouton **PTT** pour lancer une transmission vocale.

Le voyant DEL vert s'allume.

---

- Effectuez l'une des actions ci-dessous :

- Attendez la fin de la tonalité d'autorisation de parler (si elle est activée) et parlez clairement dans le microphone.
  - Attendez la fin de l'effet local **PTT** (s'il est activé) et parlez clairement dans le microphone.
- 

- Relâchez le bouton **PTT** pour écouter.
- 

- Pour prendre l'appel, appuyez sur le bouton **PTT**.

Si l'indicateur Canal libre est activé, une courte tonalité d'avertissement se fait entendre lorsque l'utilisateur de la radio émettrice cesse d'appuyer sur le bouton **PTT**, vous indiquant que le canal est libre et que vous pouvez répondre.

---

- Appuyez sur la touche **Urgence désact.** pour quitter le mode d'urgence.



### **AVIS:**

Selon la configuration de votre radio, vous entendrez peut-être une tonalité d'autorisation de parler. Votre détaillant ou administrateur de site peut vous fournir plus d'information sur la façon dont votre radio a été programmée pour les urgences.

L'initiateur de l'appel d'urgence peut appuyer sur la touche programmée **Annuler** pour mettre fin à un appel d'urgence. La radio revient à un état en attente d'appel.

---

### 4.9.15.3

## **Envoi d'une alarme d'urgence suivie d'un appel vocal**

Cette fonction vous permet d'envoyer une alarme d'urgence suivie d'un appel vocal à un groupe de radios. Le microphone de votre radio est automatiquement activé, vous permettant de communiquer avec le groupe de radios sans avoir à appuyer sur le bouton **PTT**. Cet état de

microphone activé est aussi appelé « *microphone branché* ».



**AVIS:**

Votre radio ne peut pas détecter un microphone non IMPRES qui est attaché au connecteur d'accessoire arrière.

Si aucun microphone n'est détecté sur le connecteur programmé indiqué, votre radio vérifie l'autre connecteur. Ainsi votre radio donne la priorité au microphone détecté.

Si le mode de cycle d'urgence de votre radio est activé, les répétitions de *microphone branché* et de période de réception s'appliquent pendant la durée programmée. Pendant le mode de cycle d'urgence, le son des appels reçus est diffusé sur le haut-parleur de la radio.

Si vous appuyez sur le bouton **PTT** pendant la période de réception programmée, une tonalité d'interdiction se fait entendre, indiquant que vous devez libérer le bouton **PTT**. La radio ne tient pas compte du fait que le bouton **PTT** est enfoncé et demeure en mode d'urgence.

Si vous appuyez sur le bouton **PTT** pendant la période de *microphone branché* programmée et si vous maintenez le bouton enfoncé après l'expiration de la durée de *microphone branché*, la radio continue de transmettre jusqu'à ce que vous relâchiez le bouton **PTT**.

Si la demande d'alarme d'urgence échoue, la radio ne fait pas d'autre tentative et passe directement à l'état de *microphone branché*.



**AVIS:**

Certains accessoires ne prennent pas en charge la fonction *microphone branché*. Pour obtenir des renseignements supplémentaires, adressez-vous à votre détaillant ou à votre administrateur de système.

Suivez la procédure suivante pour envoyer un message d'urgence suivi d'un appel vocal.

- 1 Appuyez sur la touche programmée **Urgence Act.** ou sur la **pédale d'urgence**.

Le voyant DEL vert s'allume.

- 2 Lorsque la tonalité d'urgence se fait entendre, parlez clairement dans le microphone.

La radio cesse automatiquement de transmettre dans les cas suivants :

- Si le mode Cycle d'urgence est activé, la durée du cycle entre *microphone branché* et réception d'appels arrive à son terme.

- Après l'expiration de la durée de *microphone branché*, le mode cycle d'urgence est désactivé.

Le voyant DEL rouge clignote. La radio reste en mode d'urgence.

### 4.9.15.4

## Réception d'une alarme d'urgence

La radio réceptrice peut prendre uniquement en charge une seule alarme d'urgence à la fois. Si amorcée, une deuxième alarme d'urgence a priorité sur la première alarme. Suivez la procédure suivante pour recevoir et voir des alertes d'urgence sur votre radio.

Lorsque vous recevez une alarme d'urgence :

- Une tonalité retentit.
- Le voyant DEL rouge clignote.



### **AVIS:**

Votre radio confirme automatiquement l'alarme d'urgence (si cette fonction est activée).

Vous pouvez couper la sonnerie. Effectuez l'une des actions ci-dessous :

- Appuyez sur le bouton **PTT** pour appeler le groupe de radios pour lequel une alarme d'urgence a été émise.
- Appuyez sur n'importe quelle touche programmable.
- Quittez le mode d'urgence.

### 4.9.15.5

## Répondre à des alarmes d'urgence par un appel

Suivez la procédure suivante pour répondre à un message d'urgence avec appel à partir de votre radio.

Lorsque vous recevez un appel d'urgence :

- La tonalité d'appel d'urgence retentit si l'indication d'appel d'urgence et la tonalité de déchiffrement d'appel d'urgence sont activées. La tonalité d'appel d'urgence ne retentira pas si seulement que l'indication d'appel d'urgence est activée.
  - Votre radio désactive la sourdine et l'appel entrant sonne sur le haut-parleur.
- 1 Si l'indicateur Canal libre est activé, une courte tonalité d'avertissement se fait entendre lorsque l'utilisateur de la radio émettrice cesse d'appuyer sur le bouton **PTT**, vous indiquant que le canal est libre

et que vous pouvez répondre. Pour prendre l'appel, appuyez sur le bouton **PTT**.

Le voyant DEL vert s'allume.

---

**2** Attendez la fin de la tonalité d'autorisation de parler (si elle est activée) et parlez clairement dans le microphone.

---

**3** Relâchez le bouton **PTT** pour écouter.

Lorsque la radio à l'origine de la transmission d'urgence répond :

- Le voyant DEL rouge clignote.

#### 4.9.15.6

### Quitter le mode d'urgence

Appuyez sur la touche programmée **Urg. désactivé**.

Votre radio affiche les indications suivantes :

- La tonalité a cessé.
- Le voyant DEL rouge s'est éteint.

#### 4.9.16

### Message d'état

Cette fonction permet à l'utilisateur d'envoyer des messages d'état à d'autres radios.

La liste d'états rapides est configurée dans le CPS-RM et comprend un maximum de 99 états.

Un message texte peut comporter au maximum 16 caractères.

Si la synthèse texte-parole est activée, elle permet à la radio d'indiquer par un signal sonore la réception des messages d'état.



#### **AVIS:**

La synthèse texte-parole est configurée dans le CPS. Vérifiez auprès du détaillant ou de votre administrateur de système pour savoir de quelle façon votre radio a été programmée.

#### 4.9.16.1

### Envoi de messages d'état

Suivez la procédure ci-dessous pour envoyer un message d'état.

Appuyez sur la touche d'**accès direct** programmée.

En cas de réussite :

- Une tonalité de réussite retentit.
- Le voyant DEL s'éteint.

En cas d'échec :

- Une tonalité d'échec retentit.
- Le voyant DEL s'éteint.

### 4.9.17

## Messagerie texte

Votre radio peut recevoir des données, par exemple un message texte, en provenance d'une autre radio ou d'une application de messagerie texte.

Il existe deux types de messages texte : court message texte et message texte de radio mobile numérique (DMR). La longueur maximale d'un message texte court DMR est de 23 caractères. En mode transmission, un message texte peut comporter un maximum de 280 caractères, ce qui inclut la ligne d'objet. Vous voyez la ligne d'objet lorsque vous recevez un message provenant d'une application courriel.



### AVIS:

La longueur maximale de 280 caractères s'applique uniquement pour les modèles avec la dernière version du logiciel et du matériel. Pour les modèles de radio avec les anciens logiciels et matériels, la longueur maximale d'un message texte est de 140 caractères. Pour obtenir plus de renseignements à ce sujet, communiquez avec votre détaillant.

### 4.9.17.1

## Message texte rapide

Votre radio prend en charge les messages texte rapides selon la programmation effectuée par votre détaillant.

### 4.9.17.1.1

## Envoi de messages texte rapides

Suivez la procédure suivante pour envoyer des messages texte rapides prédéfinis sur votre radio à un alias prédéfini.

1 Appuyez sur la touche d'**accès direct** programmée.

2 Attendez la confirmation.

En cas de réussite :

- Le voyant DEL vert s'allume.

- Une tonalité de réussite retentit.

En cas d'échec :

- Une tonalité d'échec retentit.

#### 4.9.18

### Confidentialité

Cette fonction fait appel à une solution de brouillage logiciel pour prévenir l'écoute d'un canal par des utilisateurs non autorisés. Les parties de la transmission correspondant au signal et à l'identification de l'utilisateur ne sont pas brouillées.

Sur votre radio, la fonction de cryptage doit être activée sur le canal pour envoyer une transmission cryptée; l'activation de la fonction n'est cependant pas nécessaire à la réception d'une telle transmission. Pendant qu'un canal crypté est sélectionné, la radio continue d'être en mesure de recevoir des transmissions non brouillées.

Votre radio prend uniquement en charge le cryptage amélioré. Pour décoder un appel ou une transmission de données cryptés, votre radio doit être programmée de façon à utiliser la même valeur et le même ID de clé de cryptage amélioré que la radio émettrice.

Si votre radio reçoit un appel brouillé correspondant à des valeurs et ID de clé différentes, vous n'entendrez rien du tout (pour le cryptage amélioré).

Sur un canal crypté, votre radio est en mesure de recevoir des appels débrouillés, selon la façon dont votre radio est programmée. En outre, votre radio peut jouer un avertissement ou non, selon la façon dont elle est programmée.



#### **AVIS:**

Cette fonction n'est pas offerte dans les canaux de bandes citoyennes qui se trouvent dans la même fréquence.

Le voyant DEL vert s'allume pendant que la radio envoie une transmission cryptée et émet un clignotement rapide lorsque la radio reçoit une transmission cryptée.



#### **AVIS:**

Certains modèles de radio n'offrent pas cette fonction de cryptage, ou peuvent avoir une configuration différente. Pour obtenir des renseignements supplémentaires, adressez-vous à votre détaillant ou à votre administrateur de système.

#### 4.9.18.1

### Activer ou désactiver le cryptage

Suivez la procédure suivante pour activer ou désactiver la fonction confidentialité de votre radio.

Appuyez sur la touche programmée **Confidentialité**.

---

#### 4.9.19

### Interrompre/Raviver

Cette fonction vous permet d'activer ou désactiver n'importe quelle radio du réseau. Par exemple, le détaillant ou l'administrateur du système pourrait désactiver une radio volée pour empêcher le voleur de s'en servir, puis la réactiver une fois qu'elle est de nouveau en votre possession.

Une fois que la radio est désactivée, la radio émet une tonalité d'échec.

Lorsqu'une radio est désactivée temporairement, elle ne peut plus demander ni recevoir de services initiés par l'utilisateur sur le système qui a effectué la procédure d'interruption. Cependant, la radio peut basculer vers un autre système. La radio continue d'envoyer des rapports de

position GNSS et peut être surveillée à distance lorsqu'elle a été interrompue.



#### **AVIS:**

Le détaillant ou l'administrateur de système peut désactiver en permanence une radio. Pour en savoir plus à ce sujet, consultez la section [Désactivation permanente de la radio à la page 76](#).

#### 4.9.20

### Désactivation permanente de la radio

Cette fonction est une mesure de sécurité améliorée qui restreint l'accès non autorisé à une radio.

La désactivation permanente de la radio rend la radio inutilisable. Par exemple, le détaillant peut vouloir désactiver une radio perdue ou volée pour en empêcher toute utilisation non autorisée.



#### **AVIS:**

La radio désactivée peut uniquement être réactivée dans un centre de réparation de Motorola Solutions. Pour obtenir plus de renseignements à ce sujet, communiquez avec votre détaillant.



## 4.9.21

## Travailleur solitaire

Cette fonction déclenche le mode d'urgence s'il n'y a aucun signe d'activité par l'utilisateur, tel qu'appuyer sur une quelconque touche de la radio ou activer le sélecteur de canal, pendant une durée prédéfinie.

Si aucune activité n'est détectée pendant la durée prédéfinie, la radio avertit l'utilisateur de l'expiration du délai d'inactivité au moyen d'un signal sonore.

Si vous ne répondez pas avant que la minuterie de rappel expire, la radio active une condition d'urgence selon la programmation effectuée par le détaillant.

## 4.9.22

## Verrouillage par mot de passe

Vous pouvez définir un mot de passe pour restreindre l'accès à votre radio. Chaque fois que vous allumez votre radio, vous êtes invité à entrer le mot de passe.

Votre radio prend en charge l'entrée de mots de passe de quatre chiffres.

Lorsqu'elle est verrouillée, la radio ne peut recevoir aucun appel.

## 4.9.22.1

### Accès à la radio à l'aide d'un mot de passe

Allumez la radio.

- 1 Entrez le mot de passe à quatre chiffres.
  - a Pour entrer le premier chiffre du mot de passe, utilisez le **bouton sélecteur de canal**.
  - b Pour passer au chiffre suivant, appuyez et maintenez le **bouton sélecteur de canal**.
  - c Entrez tous les chiffres restants du mot de passe de cette façon.

**AVIS:**

L'utilisation de l'interrupteur au pied d'**urgence** permet d'accéder à la radio sans entrer de mot de passe.

- 
- 2 Votre radio vérifie automatiquement la validité du mot de passe lorsque vous entrez le dernier chiffre du mot de passe.
- 

Si vous entrez le mot de passe correctement, la radio se met sous tension.

Si vous entrez un mot de passe erroné, après les première et seconde tentatives, votre radio affiche les indications suivantes :

- Une tonalité continue se fait entendre.

Répétez la procédure [étape 1](#).

Si vous entrez un mot de passe erroné, après la troisième tentative, votre radio affiche les indications suivantes :

- Une tonalité se fait entendre.
- Le voyant DEL jaune clignote en double.
- La radio se verrouille pendant 15 minutes.

Attendez 15 minutes, le temps que le délai de la minuterie d'état de verrouillage s'achève, puis recommencez la procédure [étape 1](#).



### **AVIS:**

Si vous éteignez et rallumez votre radio, la minuterie de 15 minutes redémarre.

#### 4.9.22.2

### Déverrouillage de la radio

Lorsqu'elle est verrouillée, la radio ne peut recevoir aucun appel. Suivez la procédure suivante pour déverrouiller une radio verrouillée.

Effectuez l'une des actions ci-dessous :

- Si la radio est allumée, patientez 15 minutes et répétez les étapes de la section [Accès à la radio à l'aide d'un mot de passe à la page 77](#) pour accéder à la radio.
- Si la radio est éteinte, allumez-la. La radio redémarre la minuterie de verrouillage de 15 minutes. Une tonalité retentit. Le voyant DEL jaune clignote en double.

Patientez 15 minutes et répétez les étapes de la section [Accès à la radio à l'aide d'un mot de passe à la page 77](#) pour accéder à la radio.

#### 4.9.23

### Programmation par onde radio

Votre détaillant peut mettre à jour à distance votre radio à partir de la programmation par radiocommunication (OTAP) sans connexion physique. De plus, certains paramètres peuvent être configurés à partir de la programmation par radiocommunication.

Lorsque votre radio est programmée par OTAP, le voyant DEL vert clignote.

Lorsque votre radio reçoit des données à volume élevé :

- Le canal devient occupé.

- Une tonalité d'échec se fait entendre si vous appuyez sur le bouton **PTT**.

**AVIS:**

Lorsque la programmation est terminée, une tonalité retentit et votre radio redémarre (mise hors tension, puis sous tension de nouveau).

## 4.9.24

## Fonctionnement Wi-Fi

Cette fonction vous permet de configurer un réseau Wi-Fi et de vous y connecter. Le Wi-Fi prend en charge les mises à jour de micrologiciel de la radio, de la codeplug, et des ressources telles que les modules de langues et les annonces vocales.

**AVIS:**

Cette fonction s'applique aux modèles XPR 5350e/XPR 5380e uniquement.

Wi-Fi® est une marque déposée de Wi-Fi Alliance®.

Votre radio prend en charge les réseaux Wi-Fi d'entreprise WEP/WPA/WPA2 personnels et WPA/WPA2 d'entreprise.

### Réseau Wi-Fi WEP/WPA/WPA2 personnel

Utilise l'authentification basée sur clé prépartagée (mot de passe).

La clé prépartagée peut être saisie à partir du menu ou du CPS/RM.

### Réseau Wi-Fi WPA/WPA2 d'entreprise

Utilise l'authentification basée sur certificat.

Votre radio doit être préconfigurée avec un certificat.

**AVIS:**

Vérifiez auprès de votre détaillant ou de votre administrateur de système la procédure de connexion à un réseau Wi-Fi WPA/WPA2 d'entreprise.

La touche programmée **Wi-Fi Off ou On** est attribuée par défaut. Vérifiez auprès du détaillant ou de votre administrateur de système pour savoir de quelle façon votre radio a été programmée.

Les annonces vocales pour la touche programmée **Wi-Fi On ou Off** peut être personnalisé par le CPS selon les exigences des utilisateurs. Pour obtenir des renseignements supplémentaires, adressez-vous à votre détaillant ou à votre administrateur de système.

#### 4.9.24.1

### Activer ou désactiver la fonction Wi-Fi

Appuyez sur la touche programmée **Wi-Fi activé ou désactivé**. L'annonce vocale Activation du Wi-Fi ou Désactivation du Wi-Fi se fait entendre.

---

#### 4.9.24.2

### Connexion à un point d'accès réseau

Lorsque vous activez le Wi-Fi, la radio recherche un point d'accès réseau et s'y connecte.



#### AVIS:

La touche programmée **Requête d'état Wi-Fi** est attribuée par votre détaillant ou administrateur de système. Les annonces vocales pour la touche programmée **Requête d'état Wi-Fi** peuvent être personnalisées selon les exigences de l'utilisateur à partir du CPS. Vérifiez auprès du détaillant ou de votre administrateur de système pour savoir de quelle façon votre radio a été programmée.

Les points d'accès réseau Wi-Fi WPA d'entreprise sont préconfigurés. Vérifiez auprès du détaillant ou de votre administrateur de système pour savoir de quelle façon votre radio a été programmée.

Appuyez sur la touche programmée **Requête d'état Wi-Fi** pour connaître l'état de la connexion en utilisant l'annonce vocale.

L'annonce vocale indique Le Wi-Fi est désactivé lorsque le Wi-Fi est activé, mais il n'y a pas de connexion ou Le Wi-Fi est activé avec connexion.

---

#### 4.9.25

### Attribution dynamique de numéros dans un groupe (DGNA)

L'attribution dynamique de numéros dans un groupe (DGNA) est une fonction qui permet à la console d'assigner et de retirer par onde radio un nouveau groupe de votre radio.

Lorsque la console assigne la fonction DGNA à la radio, celle-ci est alors en mode DGNA.

- Une tonalité se fait entendre.

Lorsque la console retire la fonction DGNA de la radio, elle est réassignée au groupe précédent :

- Une tonalité se fait entendre.

Selon la façon dont la radio est programmée, vous pouvez voir, modifier et écouter les canaux des listes de balayage d'origine ainsi que les groupes non DGNA.

Lorsque la radio est en mode DGNA, appuyer sur le bouton PTT permet de communiquer seulement avec le groupe DGNA actuel. Pour communiquer avec le groupe non DGNA précédent, programmez la touche d'**accès direct**. Voir [Effectuer un appel non DGNA à la page 81](#).

**AVIS:**

Vérifiez auprès du détaillant ou de votre administrateur de système pour savoir de quelle façon votre radio a été programmée.

## 4.9.25.1

## Effectuer un appel DGNA

Lorsque votre radio est en mode DGNA, appuyez sur le bouton **PTT** pour effectuer l'appel.

- Une tonalité DGNA se fait entendre.

**AVIS:**

Si votre radio n'est pas en mode DGNA et que vous appuyez sur la touche d'**accès direct**, elle émet une tonalité indiquant une erreur.

## 4.9.25.2

## Effectuer un appel non DGNA

- 1 Appuyez sur la touche d'**accès direct** programmée.
  - Une tonalité de réussite se fait entendre.
  - L'annonce vocale émet le son d'appel remplacé par accès direct.

**AVIS:**

Si votre radio n'est pas en mode DGNA et que vous appuyez sur la touche d'**accès direct**, elle émet une tonalité d'échec indiquant une erreur.

- 
- 2 Appuyez sur le bouton **PTT** avant qu'une tonalité d'échec se fasse entendre.

**AVIS:**

Appuyer sur le bouton PTT après la tonalité lance un appel au groupe DGNA.

## 4.9.25.3

## Recevoir et répondre à un appel DGNA

Lorsque vous recevez un appel DGNA :

- Une tonalité DGNA se fait entendre.
- Votre radio désactive la sourdine et l'appel entrant se fait entendre sur le haut-parleur.

**1** Pour prendre l'appel, appuyez sur le bouton **PTT**.

---

**2** Relâchez le bouton **PTT** pour écouter.

---

### 4.10

## Utilitaires

Ce chapitre décrit le fonctionnement des fonctions utilitaires disponibles sur votre radio.

### 4.10.1

## Niveaux de puissance

Vous pouvez personnaliser le niveau de puissance de votre radio en réglant celui-ci à Haut ou Bas pour chaque canal.

### Haute

Ce réglage permet la communication avec des radios considérablement éloignées.

### Faible

Ce réglage permet la communication avec des radios situées à proximité.

### 4.10.1.1

## Configuration de la puissance

Suivez la procédure suivante pour configurer la puissance de votre radio.

Appuyez sur la touche programmée **Niveau de puissance**.

En cas de réussite :

- Une tonalité de réussite se fait entendre.
- La puissance de transmission de la radio est réglée à Basse.

En cas d'échec :

- Une tonalité d'échec se fait entendre.
  - La puissance de transmission de la radio est réglée à Élevée.
-

## 4.10.2

## Activation ou désactivation des sonneries et alertes de la radio

Vous pouvez activer ou désactiver toutes les tonalités et alertes, si nécessaire, à l'exception de la tonalité d'alerte d'urgence entrante. Suivez la procédure suivante pour activer ou désactiver les sonneries et les alertes sur votre radio.

**Appuyez sur le bouton programmé** Toutes Tnlés/  
Avert.

En cas de réussite :

- Une tonalité de réussite se fait entendre.
- Toutes les tonalités et alertes sont activées.

En cas d'échec :

- Une tonalité d'échec se fait entendre.
  - Toutes les tonalités et alertes sont désactivées.
- 

## 4.10.3

## Activation ou désactivation de l'avertisseur / des phares

Votre radio peut vous aviser d'un appel entrant en actionnant l'avertisseur et les phares. Lorsque cette fonction est activée, les appels entrants font s'activer l'avertisseur et les phares de votre véhicule. Cette fonction passe par le connecteur d'accessoire à l'arrière de votre radio et doit être installée par votre détaillant. Suivez la procédure suivante pour activer ou désactiver l'avertisseur et les phares de votre véhicule.

Appuyez sur la touche programmée **Avert./phares**.

En cas de réussite :

- Une tonalité de réussite se fait entendre.
- La fonction d'avertisseur et de phares est activée.

En cas d'échec :

- Une tonalité d'échec se fait entendre.
  - La fonction d'avertisseur et de phares est désactivée.
-

#### 4.10.4

## Activer et désactiver le système de diffusion publique

Suivez la procédure suivante pour activer ou désactiver la diffusion publique interne (PA) de votre radio.

Appuyez sur la touche programmée **Diffusion publique**.

L'une des tonalités suivantes retentit :

En cas de réussite :

- Une tonalité de réussite se fait entendre.
- Le système de diffusion publique est activé.

En cas d'échec :

- Une tonalité d'échec se fait entendre.
  - Le système de diffusion publique est éteint.
- 

#### 4.10.5

## Activer et désactiver le système de diffusion publique externe

Suivez la procédure suivante pour activer ou désactiver la diffusion publique externe (PA) de votre radio.

Appuyez sur la touche programmée **Diffusion publique ext.**

L'une des tonalités suivantes retentit :

En cas de réussite :

- Une tonalité de réussite se fait entendre.
- Le système de diffusion publique externe est activé.

En cas d'échec :

- Une tonalité d'échec se fait entendre.
  - Le système de diffusion publique externe est éteint.
-



## 4.10.6

## Activation ou désactivation de l'assistance parlée

Cette fonction permet à la radio de confirmer vocalement le code ou le nom de la zone ou du canal que l'utilisateur vient d'entrer ou la touche programmable sur laquelle il vient d'appuyer.

L'assistance parlée peut être personnalisée en fonction des exigences du client. Suivez la procédure suivante pour activer ou désactiver l'assistance parlée de votre radio.

Appuyez sur la touche programmée **Assistance parlée**.

En cas de réussite :

- Une tonalité de réussite se fait entendre.
- Toutes les tonalités et alertes sont activées.

En cas d'échec :

- Une tonalité d'échec se fait entendre.
- Toutes les tonalités et alertes sont désactivées.

## Activation ou désactivation de la carte d'option

Les capacités de carte d'option de chaque canal peuvent être attribuées aux touches programmables. Un canal peut prendre en charge jusqu'à six fonctions de carte d'option. Suivez la procédure suivante pour activer ou désactiver la carte d'option sur votre radio.

Appuyez sur la touche programmée **Carte d'option**.

## 4.10.8

## Synthèse texte-parole

La fonction de synthèse vocale peut être activée uniquement par votre détaillant. Si la synthèse texte-parole est activée, l'Annonce vocale est automatiquement désactivée. Si cette option est activée, la fonction de synthèse texte-parole est automatiquement désactivée.

L'indicateur audio peut être personnalisé en fonction des exigences du client.

## 4.10.7

#### 4.10.8.1

### Réglage de la synthèse texte-parole

Suivez la procédure pour définir la fonction de synthèse vocale.

Appuyez sur la touche programmée **Synthèse vocale** pour écouter les messages texte que vous recevez.

---

#### 4.10.9

### Activation ou désactivation de la fonction Audio intelligent

Votre radio règle automatiquement le volume audio pour compenser le bruit de fond actuel dans l'environnement, y compris les sources de bruit mobiles et immobiles. Cette fonction est une fonction de réception uniquement et ne touche pas l'audio de transmission. Suivez la procédure suivante pour activer ou désactiver l'audio intelligent sur votre radio.

Appuyez sur la touche programmée **Audio intelligent**.



#### AVIS:

Cette fonction ne s'applique pas à la technologie Bluetooth.

#### 4.10.10

### Activer ou désactiver la fonction de suppression des réactions acoustiques

Cette fonction vous permet de réduire la réaction acoustique reçue lors de la réception d'appels.

Appuyez sur la touche programmée **Réduction bruit**.

Vous entendez une tonalité de réussite qui indique que la suppression des réactions acoustiques est alors activée.

Vous entendez une tonalité d'échec qui indique que la radio ne peut pas activer la suppression des réactions acoustiques.

## 4.10.11

## Activer ou désactiver l'amélioration de la vibration

Vous pouvez activer cette fonction lorsque vous parlez une langue qui contient beaucoup de consonnes vibrantes alvéolaires (« R » roulés). Suivez la procédure pour activer ou désactiver l'amélioration de la vibration sur votre radio.

Appuyez sur la touche programmée **Amélioration de la vibration** pour activer ou désactiver la fonction.

En cas de réussite :

- Une tonalité de réussite se fait entendre.
- Toutes les tonalités et alertes sont activées.

En cas d'échec :

- Une tonalité d'échec se fait entendre.
  - Toutes les tonalités et alertes sont désactivées.
- 

## 4.10.12

## Activer et désactiver le système de système satellite de navigation mondial

Le système mondial de navigation par satellite (GNSS) est un système de navigation par satellite qui permet de déterminer l'emplacement précis de la radio. Le GNSS comprend le système de positionnement global (GPS), le système mondial de satellites de navigation (GLONASS) et le système de satellite de navigation BeiDou (BDS). Le

**AVIS:**

Certains modèles de radio peuvent offrir le GPS, le GLONASS et le BDS. La constellation GNSS est configurée dans le CPS. Vérifiez auprès du détaillant ou de votre administrateur de système pour savoir de quelle façon votre radio a été programmée.

---

## Connect Plus

Le mode Connect Plus est une solution ADF basée sur la technologie DMR. Le mode Connect Plus utilise un canal de contrôle réservé pour les requêtes de canal et les attributions.

### 5.1

## Autres commandes de la radio en mode Connect Plus

Ce chapitre décrit les commandes radio supplémentaires disponibles pour l'utilisateur de la radio à l'aide de moyens préprogrammés tels que les touches programmables et les fonctions attribuables de la radio.

### 5.1.1

## Bouton d'émission (PTT)

Le bouton **PTT** situé sur le côté de la radio a deux fonctions principales :

- Le bouton **PTT** permet à la radio de transmettre un message aux autres radios pendant un appel.

Pour parler, maintenez le bouton **PTT** enfoncé. Relâchez le bouton **PTT** pour écouter.

Lorsque vous appuyez sur le bouton **PTT**, le microphone se met sous tension.

- Lorsque vous n'êtes pas déjà en cours d'appel, vous pouvez vous servir du bouton **PTT** pour faire un nouvel appel (voir [Faire un appel radio à la page 98](#)).

Si la tonalité d'autorisation est activée, attendez la fin de la brève tonalité pour parler.

### 5.1.2

## Touches programmables

Votre détaillant peut programmer les touches pour en faire des raccourcis permettant d'accéder aux fonctions de la radio selon la durée pendant laquelle vous appuyez sur ces boutons :

### Appui bref

Appuyer et relâcher rapidement.

### Appui long

Appuyez et maintenez enfoncé pour la durée programmée.

**AVIS:**

La durée programmée pour la pression d'un bouton peut s'appliquer à tous les réglages et à toutes les fonctions attribuables de la radio. Voir [Fonctionnement d'urgence à la page 111](#) pour en savoir plus sur la durée de programmation pour la touche *Urgence*.

## 5.1.2.1

**Fonctions attribuables de la radio****Commutateur® audio Bluetooth**

Permet de faire alterner l'acheminement du signal audio entre le haut-parleur de la radio ou par un accessoire Bluetooth externe.

**Connexion Bluetooth**

Permet de lancer l'exécution d'une opération de recherche et de connexion Bluetooth.

**Déconnexion Bluetooth**

Met fin à toutes les connexions Bluetooth entre votre radio et tout dispositif Bluetooth.

**Détection Bluetooth**

Permet à votre radio de passer en mode Détection Bluetooth.

**Annulation de file d'attente occupée**

La radio quitte le mode Occupé quand un appel non urgent de la file d'attente Occupé est effectué. Les appels d'urgence, une fois qu'ils sont acceptés dans la file d'attente Occupé, ne peuvent pas être annulés.

**Annnonce du canal**

Transmet des messages vocaux pour une zone et un canal sur le canal sélectionné.

**Urgence activée/désactivée**

Selon la programmation choisie, déclenche ou annule une urgence.

**Avertisseur/phares**

Active ou désactive la fonction d'avertisseurs et de phares.

**Audio intelligent**

Active ou désactive la fonction Audio intelligent.

**Mic. CGA act./désact.**

Permet d'activer et de désactiver la fonction de contrôle de gain automatique du microphone.

**Accès direct**

Permet de lancer un appel de groupe ou individuel prédéfini et d'envoyer un avis d'appel, un message texte rapide automatiquement ou de revenir au mode Accueil.

### **Quitter l'appel**

Met fin à un appel téléphonique.

### **Cryptage**

Active ou désactive la fonction de cryptage.

### **Réinitialiser le canal d'accueil**

Définit un nouveau canal d'accueil.

### **Type de sonnerie d'avertissement**

Fournit un accès direct au réglage du type de sonnerie d'avertissement.

### **Demande d'itinérance**

Demande de recherche d'un autre site.

### **Balayage**

Permet d'activer et de désactiver la fonction de balayage.

### **Mettre en sourdine le Rappel du canal d'accueil**

Mets en sourdine le rappel du canal d'accueil.

### **Verrouillage de site activé/désactivé**

Lorsque cette fonction est activée, la radio ne recherche que le site courant. Lorsqu'elle est désactivée, la radio recherche d'autres sites en plus du site courant.

### **Annonce vocale activée/désactivée**

Active ou désactive la fonction d'annonce vocale.

### **Wi-Fi**

Permet d'activer ou de désactiver la fonction Wi-Fi.

### **Basculement de zone**

Permet à l'utilisateur de la radio de basculer entre la zone 1 et la zone 2.

#### 5.1.2.2

## **Réglages ou fonctions attribuables**

### **FRéduction bruit**

Active ou désactive la fonction de suppression des réactions acoustiques

### **Toutes les tonalités/alertes**

Permet d'activer et de désactiver les sonneries et les avertissements.

### **Luminosité du rétroéclairage**

Règle le niveau de luminosité.

### **Canal précédent/suivant**

Selon la programmation, passe au canal précédent ou suivant.

### **Système satellite de navigation mondial (GNSS)**

Permet d'activer ou désactiver le système de navigation par satellite.

**Niveau de puissance**

Alterne entre un niveau de puissance haut ou bas.

**Non attribué**

Indique que la fonction du bouton n'a pas encore été attribuée.

## 5.1.3

**Description des indicateurs d'état en mode Connect Plus**

## 5.1.3.1

**Voyant lumineux**

Le voyant DEL indique l'état de fonctionnement de la radio.

<b>Rouge clignotant</b>	La radio émet alors que le niveau de charge de la batterie est faible, reçoit une transmission d'urgence ou n'a pas réussi l'auto-vérification à la mise sous tension, ou a quitté la zone de couverture si la radio est configurée avec le système ARTS (Auto-Range Transponder System). Mode Muet est activé.
-------------------------	---

<b>Rouge à clignotement rapide</b>	La radio reçoit un transfert de fichier par radiocommunication (fichier de micrologiciel de carte d'option, fichier de fréquence réseau ou fichier de codeplug de carte d'option) ou la radio met à niveau un nouveau fichier de micrologiciel de carte d'option.
<b>Clignotement vert et jaune</b>	La radio reçoit une alerte d'appel, a reçu un message texte ou le balayage est activé et elle reçoit de l'activité.
<b>Jaune continu</b>	La radio est en mode Détection Bluetooth.
<b>Clignotement jaune double</b>	La radio recherche activement un nouveau site.
<b>Jaune clignotant</b>	La radio reçoit une alerte d'appel ou le balayage est activé alors qu'elle est inactive (ne désactive pas la sourdine pour toute activité).
<b>Vert continu</b>	La radio est s'allume ou transmet.
<b>Clignotement vert</b>	La radio est en train de s'allumer, de recevoir un appel ou des données.

**Clignotement vert rapide** La radio reçoit un appel crypté.



**AVIS:**

Lorsque vous appuyez sur la touche de transmission **PTT**, si la radio est programmée pour fonctionner en mode politesse, celle-ci détermine automatiquement s'il s'agit d'une transmission autorisée en produisant une tonalité d'autorisation ou de refus.

5.1.3.2

**Tonalités d'avertissement**

Vous trouverez ci-dessous les tonalités émises par le haut-parleur de la radio.

Tonalité aiguë  Tonalité grave

Les tonalités d'avertissement vous informent de manière audible de l'état d'une tâche après l'avoir initiée.

 Tonalité de réussite

 Tonalité d'échec

5.1.3.3

**Tonalités d'alerte**

La fonction Tonalités d'alerte vous informe de manière audible de l'état ou répond à la réception de données sur la radio.

<b>Tonalité continue</b>	La radio émet un signal monophonique. Il retentit de manière continue jusqu'à ce qu'il cesse.
<b>Tonalité périodique</b>	Le signal sonore retentit de manière périodique en fonction des réglages de la radio. Il démarre, s'arrête, puis reprend.
<b>Tonalité répétitive</b>	Le signal sonore unique retentit et se répète jusqu'à ce que l'utilisateur y mette fin.



**Tonalité temporaire**

Le signal sonore retentit une fois pendant une courte période, selon les réglages de la radio.

## 5.1.4

## Sélection des modes Connect Plus et non Connect Plus

Pour passer à un mode non Connect Plus, vous devez changer de zone, si la programmation par le détaillant ou votre administrateur de système le prévoit. Vérifiez auprès du détaillant ou de votre administrateur de système pour savoir si votre radio a été programmée avec des zones non Connect Plus, et quelles fonctions sont disponibles lors de l'utilisation dans des zones non Connect Plus.

## 5.2

## Recevoir et faire des appels en mode Connect Plus

Cette section explique le fonctionnement général de la radio et les fonctions d'appel qui sont disponibles sur votre radio.

## 5.2.1

### Sélectionner un site

Un site fournit la couverture pour une zone particulière. Un site Connect Plus est doté d'un contrôleur de site et d'un maximum de 15 répéteurs. Dans les réseaux multisites, la radio Connect Plus recherche automatiquement un nouveau site lorsque la puissance du signal du site courant chute sous un niveau inacceptable.

## 5.2.1.1

#### Demande d'itinérance

Une demande d'itinérance dit à la radio de rechercher un autre site, même si le signal du site courant est acceptable.

Si aucun site n'est disponible :

- La radio poursuit la recherche dans la liste des sites.
- La radio reviendra au site précédent si celui-ci est toujours disponible.



**AVIS:**

Ceci est programmé par votre détaillant.

Appuyez sur la touche programmée **Demande d'itinérance**.

Une tonalité retentit pour indiquer que la radio est passée à un nouveau site.

---

5.2.1.2

## Verrouillage de site activé/désactivé

Lorsque cette fonction est activée, la radio ne recherche que le site courant. Lorsqu'elle est désactivée, la radio recherche d'autres sites en plus du site courant.

Appuyez sur la touche programmée **Verr. Site**.

Si la fonction **Verrouillage de site** est activée :

- Une tonalité de réussite retentit pour indiquer que la radio s'est verrouillée sur le site courant.

Si la fonction **Verrouillage du site** est désactivée :

- Une tonalité d'échec retentit pour indiquer que la radio est déverrouillée.
- 

5.2.2

## Sélection d'une zone

La radio peut être programmée pour un maximum de 16 zones Connect Plus, et chaque zone contient un maximum de 16 positions assignables sur le bouton de sélection de canaux.

Chaque position assignable du bouton peut être utilisée pour démarrer l'un des types d'appels vocaux suivants :

- Appel de groupe
- Appel multigroupe
- Appel général de site
- Appel individuel

Appuyez sur la touche programmée **Basculement de zone**.

---

5.2.3

## Utilisation de réseaux multiples

Si votre radio a été programmée pour utiliser plusieurs réseaux Connect Plus, vous pouvez sélectionner un autre réseau en passant à la zone Connect Plus attribuée au réseau désiré. Ces attributions réseau-à-zone sont

configurées par votre détaillant par le biais de la programmation de la radio.

#### 5.2.4

### Sélection d'un type d'appel

Utilisez le bouton sélecteur de canal pour sélectionner un type d'appel. Il peut s'agir d'un appel de groupe, d'un appel multigroupe, d'un appel général ou d'un appel individuel, selon la programmation de votre radio. Si vous changez la position du bouton de sélection de canaux (pour une position à laquelle un type d'appel est affecté), la radio s'enregistrera à nouveau sur le site Connect Plus. La radio s'enregistre en utilisant l'ID de groupe d'enregistrement qui a été programmé pour la nouvelle position du bouton de sélection de canal le nouveau type d'appel.

Si vous sélectionnez une position à laquelle aucun type d'appel n'est attribué, votre radio émet une tonalité continue. Étant donné que votre radio ne peut pas fonctionner lorsqu'un canal non programmé est

sélectionné, utilisez le bouton sélecteur de canal pour sélectionner un canal programmé.

Lorsque la zone requise est définie (si vous avez plusieurs zones sur votre radio), tournez le bouton sélecteur de canal pour sélectionner le type d'appel.

---

#### 5.2.5

### Réception et réponse à un appel

Une fois le canal, l'ID d'abonné ou le type d'appel défini, vous pouvez recevoir des appels et y répondre.

Le voyant DEL passe au vert continu lorsque la radio est en cours de transmission et clignote en vert lorsque la radio est en cours de réception.



**AVIS:**

Le voyant DEL passe au vert continu lorsque la radio est en cours de transmission et émet un clignotement rapide en vert durant la réception d'un appel crypté . Pour décoder un appel crypté, votre radio doit être dotée de la même clé de cryptage OU des mêmes valeurs et ID de clé (programmés par le détaillant) que la radio émettrice (la radio de laquelle vous recevez l'appel).

Pour obtenir plus de renseignements à ce sujet, consultez la section [Cryptage à la page 117](#).

5.2.5.1

## Recevoir un appel de groupe et y répondre

Pour être en mesure de recevoir un appel provenant d'un groupe d'utilisateurs, votre radio doit avoir été préalablement définie comme partie intégrante de ce groupe.

Le voyant DEL clignote en vert. Votre radio désactive la sourdine et l'appel entrant se fait entendre sur le haut-parleur.

- 1 Tenez le microphone à une distance de 2,5 cm à 5 cm de votre bouche.

Le voyant DEL passe au vert continu.

- 
- 2 Attendez la fin de la tonalité d'autorisation de conversation (si elle est activée) et parlez clairement dans le microphone.

- 
- 3 Relâchez le bouton **PTT** pour écouter.

S'il n'y a aucune activité vocale pendant une durée préprogrammée, l'appel prend fin.



**AVIS:**

Pour en savoir davantage sur la fonction d'appel de groupe, consultez la section [Pour passer un appel de groupe à la page 99](#).

## 5.2.5.2

## Recevoir un appel individuel et y répondre

Un Appel individuel est un appel effectué à partir d'une radio individuelle vers une autre radio individuelle.

Lorsque vous recevez un Appel individuel, le voyant DEL clignote en vert. Votre radio désactive la sourdine et l'appel entrant se fait entendre sur le haut-parleur de la radio.

- 1 Tenez le microphone à une distance de 2,5 cm à 5 cm de votre bouche.

---

- 2 Pour prendre l'appel, appuyez sur le bouton **PTT**.  
Le voyant DEL passe au vert continu.

---

- 3 Attendez la fin de la tonalité d'autorisation de conversation (si elle est activée) et parlez clairement dans le microphone.

---

- 4 Relâchez le bouton **PTT** pour écouter.

---

S'il n'y a aucune activité vocale pendant une durée préprogrammée, l'appel prend fin.

Pour en savoir davantage sur la fonction d'appel individuel, consultez la section [Passer un appel individuel à la page 100](#).

## 5.2.5.3

## Réception d'un appel général

Un appel général est un appel provenant d'une radio individuelle et transmis à toutes les radios du site. On l'utilise surtout pour faire une annonce importante exigeant toute l'attention de l'utilisateur.

Lors de la réception d'un appel général de site, une tonalité retentit et le voyant DEL clignote en vert.

Votre radio désactive la sourdine et l'appel entrant se fait entendre sur le haut-parleur.

Les appels généraux n'attendent pas pendant un temps prédéterminé avant de se terminer.

Vous ne pouvez pas répondre à un appel général de site.



### AVIS:

La radio interrompt la réception de l'appel général si vous changez de canal pendant l'appel. Pendant un appel général, vous ne pouvez pas utiliser les fonctions des touches programmées tant que l'appel est en cours.

#### 5.2.5.4

### Réception d'un appel téléphonique individuel entrant

Lorsque vous recevez un appel individuel entrant, Le voyant DEL clignote en vert. La radio désactive la sourdine et la tonalité d'appel individuel entrant se fait entendre sur le haut-parleur de la radio.

1 Pour répondre et parler, maintenez le bouton **PTT** enfoncé. Relâchez le bouton **PTT** pour écouter.

---

2 Appuyez sur le bouton préprogrammé **Quitter l'appel** pour mettre fin à l'appel.

Une courte tonalité retentit.

---

#### 5.2.5.5

### Réception d'un appel de Talkgroup entrant

Lorsque vous recevez un appel de Talkgroup, clignote en vert. La radio désactive la sourdine et la tonalité d'appel de groupe entrant se fait entendre sur le haut-parleur.

Appuyez sur la touche **PTT** pour parler et relâchez la touche pour écouter.

---

#### 5.2.5.6

### Appel téléphonique multigroupe entrant

Lorsque vous recevez un appel multigroupe, Le voyant DEL clignote en vert. La radio désactive la sourdine et la tonalité d'appel multigroupe entrant se fait entendre sur le haut-parleur.

#### 5.2.6

### Faire un appel radio

Après avoir sélectionné un canal, vous pouvez choisir un alias ou un ID d'abonné ou de groupe à l'aide des éléments suivants :

- Le bouton de sélection de canaux.
- Une touche programmée d'**accès direct** – La fonction d'accès direct vous permet de passer aisément un appel individuel vers un ID prédéfini. Vous pouvez attribuer cette fonction à une touche programmable avec une brève ou une longue pression. Vous ne pouvez attribuer qu'un seul ID à une touche d'**accès direct**. Vous pouvez programmer plusieurs touches d'**accès direct** sur la radio.



#### AVIS:

La fonction de cryptage de votre radio doit être activée pour que ce canal soit en mesure d'envoyer des transmissions cryptées. Seule une radio cible dotée des mêmes valeurs et ID de clé que votre radio peut décoder la transmission.

Pour obtenir plus de renseignements à ce sujet, consultez la section [Cryptage à la page 117](#).

#### 5.2.6.1

### Faire un appel

Cette fonction permet aux utilisateurs radio de passer différents types d'appels : Appel de groupe, appel individuel, appel général de site, appel multigroupe.

#### 5.2.6.1.1

### Pour passer un appel de groupe

Pour être en mesure de faire un appel à un groupe d'utilisateurs, votre radio doit avoir été préalablement définie comme partie intégrante de ce groupe.

---

1 Sélectionnez le canal qui correspond à l'alias ou à l'ID de groupe en surbrillance. Voir [Sélection d'un type d'appel à la page 95](#).

---

2 Tenez le microphone à une distance de 2,5 cm à 5 cm de votre bouche.

---

3 Pour passer l'appel, appuyez sur le bouton de conversation **PTT**.

Le témoin DEL s'allume en vert continu.

---

4 Attendez la fin de la tonalité d'autorisation de conversation (si elle est activée) et parlez clairement dans le microphone.

---

5 Relâchez le bouton **PTT** pour écouter.

Lorsque la radio cible répond, le voyant DEL clignote en vert, .

S'il n'y a aucune activité vocale pendant une durée préprogrammée, l'appel prend fin.

---

### 5.2.6.1.2

## Passer un appel individuel

Bien que vous puissiez recevoir un appel individuel effectué par une radio individuelle autorisée et y répondre, votre radio doit avoir été préalablement programmée pour vous permettre de passer un appel individuel.

Si cette fonction n'a pas été activée, une tonalité d'échec se fait entendre lorsque vous tentez de faire un appel individuel en passant par la touche **d'accès direct**, ou le bouton de sélection de canaux,.

- 1 Effectuez l'une des opérations suivantes.
    - Sélectionnez le canal qui correspond à l'alias ou à l'ID d'abonné en surbrillance. Voir [Sélection d'un type d'appel à la page 95](#).
    - Appuyez sur la touche **d'accès direct** programmée.
- 

- 2 Tenez le microphone à une distance de 2,5 cm à 5 cm de votre bouche.
- 

- 3 Pour passer l'appel, appuyez sur le bouton de conversation **PTT**.

Le voyant DEL passe au vert continu.

---

- 4 Attendez la fin de la tonalité d'autorisation de conversation (si elle est activée) et parlez clairement dans le microphone.
- 

- 5 Relâchez le bouton **PTT** pour écouter.

Lorsque la radio cible répond, le voyant DEL clignote en vert, .

S'il n'y a aucune activité vocale pendant une durée préprogrammée, l'appel prend fin. Une courte tonalité retentit.

---

### 5.2.6.1.3

## Faire un appel général de site

Cette fonction vous permet de transmettre un appel à tous les utilisateurs du site qui ne sont pas actuellement en communication pour un autre appel. Votre radio doit être programmée de manière à vous permettre d'utiliser cette fonction.



Les utilisateurs du canal ou du site ne peuvent pas répondre à l'appel général de site.

- 1 Sélectionnez le canal qui correspond à l'alias de groupe Appel général de site en surbrillance. Voir [Sélection d'un type d'appel à la page 95](#).

- 
- 2 Tenez le microphone à une distance de 2,5 cm à 5 cm de votre bouche.

- 
- 3 Pour passer l'appel, appuyez sur le bouton de conversation **PTT**.

Le voyant DEL passe au vert continu.

- 
- 4 Attendez la fin de la tonalité d'autorisation de conversation (si elle est activée) et parlez clairement dans le microphone.

#### 5.2.6.1.4

### Appel multigroupe

Cette fonction vous permet de transmettre à tous les utilisateurs de groupes multiples. Votre radio doit être programmée de manière à vous permettre d'utiliser cette fonction.



#### AVIS:

Les utilisateurs des groupes ne peuvent pas répondre à un appel multigroupe.

- 1 Tournez le bouton de sélection de canaux pour sélectionner l'alias ou l'ID multigroupe.

- 
- 2 Pour passer l'appel, appuyez sur le bouton de conversation **PTT**.

Le voyant DEL passe au vert continu.

Attendez la fin de la tonalité d'autorisation de parler (si elle est activée) et parlez clairement dans le microphone.

#### 5.2.6.2

### Appel individuel fait à l'aide du bouton de composition à une touche

La fonction d'appel direct vous permet de passer aisément un appel individuel à un alias ou ID d'appel individuel prédéfini. Vous pouvez attribuer cette fonction à une touche programmable avec une brève ou une longue pression.

Vous ne pouvez attribuer qu'UN SEUL alias ou ID à un bouton d'appel direct. Vous pouvez programmer plusieurs boutons d'appel directs pour votre radio.

1 Appuyez sur le bouton d'**appel direct** programmé pour passer un appel individuel à un alias ou ID d'appel individuel prédéfini.

---

2 Tenez le microphone à une distance de 2,5 cm à 5 cm de votre bouche.

---

3 Pour passer l'appel, appuyez sur le bouton de conversation **PTT**.

Le voyant DEL passe au vert continu.

---

4 Attendez la fin de la tonalité d'autorisation de parler (si elle est activée) et parlez clairement dans le microphone.

---

5 Relâchez le bouton **PTT** pour écouter.

Lorsque la radio cible répond, le voyant DEL clignote en vert.

S'il n'y a aucune activité vocale pendant une durée préprogrammée, l'appel prend fin.

---

### 5.3

## Fonctions avancées en mode Connect Plus

Ce chapitre décrit le fonctionnement des fonctions disponibles sur votre radio.

### 5.3.1

## Rappel du canal d'accueil

Cette fonction permet d'émettre un rappel si la radio n'est pas réglée sur le canal d'accueil pendant un certain temps.

Si cette fonction est activée par le CPS, la tonalité de rappel du canal d'accueil et l'avertissement sonore retentissent de manière répétée lorsque la radio n'est pas réglée sur le canal d'accueil pendant un certain temps.

Vous pouvez interrompre la diffusion du rappel en effectuant l'une des actions suivantes :

- Retourner au canal d'accueil.
- Mettre temporairement en sourdine l'avertissement à l'aide du bouton programmable.
- Définir un nouveau canal d'accueil à l'aide du bouton programmable.

### 5.3.2

## Plan de secours automatique

Le plan de secours automatique est une fonction du système qui permet de continuer à effectuer et à recevoir des appels non urgents dans le groupe de contacts sélectionné s'il se produit certains types de défaillance dans le système Connect Plus.

Si une telle défaillance se produit, votre radio tente d'accéder à un autre site Connect Plus. Ce processus de recherche peut amener votre radio à trouver un site Connect Plus fonctionnel ou un canal de reprise d'appel (si le plan de secours automatique est activé dans votre radio).

Un canal de reprise d'appel est un répéteur qui fait habituellement partie d'un site Connect Plus fonctionnel, mais qui ne peut pas communiquer avec le contrôleur de site ou le réseau Connect Plus à ce moment. En mode de reprise d'appel automatique, le répéteur fonctionne en tant que répéteur numérique « autonome ». Le mode de secours automatique ne prend en charge que les appels de groupe non urgents. Aucun autre type d'appel n'est pris en charge en mode de secours.

#### 5.3.2.1

## Indications de mode de reprise d'appel automatique

Lorsque votre radio utilise un canal de reprise d'appel, vous pouvez entendre une tonalité de reprise intermittente à peu près toutes les quinze secondes (sauf durant la transmission). Votre radio permet d'utiliser le PTT uniquement avec le groupe de contacts sélectionné (appel de groupe, appel multigroupe ou appel général de site). Elle ne vous permet pas de passer d'autres types d'appels.

## Recevoir et passer des appels en mode de reprise



### **AVIS:**

Les appels ne sont entendus que par les radios qui écoutent le même canal de reprise et qui ont sélectionné le même groupe. Les appels ne sont pas mis en réseau avec d'autres sites ou d'autres relais.

Ni les appels vocaux d'urgence ni les alertes d'urgence ne sont disponibles en mode de reprise. Si vous appuyez sur le bouton d'urgence en mode de reprise, la radio émet une tonalité de touche non valide.

Les appels privés (de radio à radio) et les appels téléphoniques ne sont pas disponibles en mode reprise. Si vous tentez d'appeler un contact individuel, vous recevrez une tonalité de refus. À ce moment, vous devez sélectionner un contact du groupe désiré. Voici d'autres types d'appels non pris en charge : écoute ambiance, avertissement d'appel, vérification de la radio, activation de la radio, désactivation de la radio, messagerie texte, actualisation d'emplacement et appels de données en paquets.

L'accès amélioré au canal de trafic (ETCA) n'est pas pris en charge en mode de reprise automatique. Si deux utilisateurs de radio ou plus appuient sur le bouton **PTT** en même temps (ou presque en même temps), il est possible que les deux radios émettent jusqu'à ce que le bouton **PTT** soit relâché. Dans ce cas, il est possible qu'aucune transmission ne soit comprise par les radios réceptrices.

Pour passer des appels en mode de reprise, procédez comme pour le fonctionnement normal. Sélectionnez simplement le contact de groupe que vous désirez utiliser (en utilisant la méthode de sélection habituelle de canal de la radio), puis appuyez sur le bouton **PTT** pour faire votre appel. Il est possible que le canal soit déjà utilisé par un autre groupe. Si le canal est déjà utilisé, une tonalité « occupé » retentit. Vous pouvez sélectionner des contacts de groupe, multigroupe ou d'appel général de site en utilisant la méthode de sélection habituelle de canal de la radio. Lorsque la radio est utilisée sur le canal de reprise, les groupes multiples fonctionnent comme les autres groupes. Elle ne peut être entendue que par les radios qui ont sélectionné le même multigroupe.

### 5.3.2.3

## Retour au fonctionnement normal

Si le site revient au fonctionnement ADF normal pendant que vous vous trouvez à portée du répéteur de secours, votre radio quitte automatiquement le mode de secours automatique. Un bip retentit lorsque votre radio est enregistrée. Si vous êtes à portée d'un site fonctionnel (qui n'est pas en mode de secours), vous pouvez appuyer sur le bouton de demande d'itinérance (si cette fonction est programmée dans votre radio) pour forcer votre radio à rechercher un site disponible et à s'y enregistrer. Si aucun autre site n'est disponible, votre radio retourne au mode de secours automatique une fois la recherche terminée. Si vous sortez de la zone de couverture de votre répéteur de secours, votre radio se met en mode de recherche

### 5.3.3

## Balayage

Cette fonction permet à votre radio d'écouter et de joindre des appels pour des groupes/canaux définis dans une liste de balayage préprogrammée. Lorsque le balayage est activé, le voyant DEL clignote en jaune en mode veille.

### 5.3.3.1

## Démarrer et arrêter le balayage



### AVIS:

Cette procédure active ou désactive le balayage pour toutes zones Connect Plus avec la même ID réseau que la zone actuellement sélectionnée.

Vous pouvez lancer et arrêter un balayage en appuyant sur la touche programmée **Balayage** .

- Une tonalité indique que le balayage a été activé ou désactivé.
- Lorsque le balayage est activé, la tonalité augmente.
- Lorsque le balayage est désactivé, la tonalité diminue.

### 5.3.3.2

## Répondre à une transmission pendant un balayage

Lorsqu'elle exécute un balayage, votre radio s'arrête sur un groupe si elle y détecte de l'activité. La radio balaye en

continu pour détecter des membres de la liste de balayage lorsqu'elle se trouve sur le canal de contrôle.

- 1 Tenez le microphone à une distance de 2,5 cm à 5 cm de votre bouche.
- 

- 2 Appuyez sur le bouton **PTT** pendant la période d'attente.

Le voyant DEL passe au vert continu.

---

- 3 Attendez la fin de la tonalité d'autorisation de conversation (si elle est activée) et parlez clairement dans le microphone.
- 

- 4 Relâchez le bouton **PTT** pour écouter.

Si vous ne répondez pas avant que la période d'attente soit écoulée, la radio reprend le balayage des autres groupes.

---

## 5.3.4

## Activer ou désactiver le balayage

**AVIS:**

Cette procédure active ou désactive le balayage pour toutes les zones avec la même ID réseau que la zone actuellement sélectionnée.

Lorsque le balayage est activé et que vous n'avez pas d'appel en cours, le voyant DEL clignote en vert et jaune.

La procédure pour activer ou désactiver le balayage dépend de la façon dont votre radio est programmée. Si elle a été programmée avec un bouton de balayage activé/désactivé, utilisez-le pour activer ou désactiver la fonction.

- Une tonalité indique que le balayage a été activé ou désactivé.
- Lorsque le balayage est activé, la tonalité augmente.
- Lorsque le balayage est désactivé, la tonalité diminue.

## 5.3.5

## Comprendre la fonction de balayage

**AVIS:**

Si vous balayez un appel pour un groupe qui n'est pas associé à une position de canal dans la zone actuellement sélectionnée et que vous manquez le délai de réponse, vous devez passer à la zone appropriée et sélectionner la position de canal du groupe pour pouvoir discuter avec ce groupe.

Il y a des circonstances dans lesquelles vous pouvez manquer des appels de groupe qui se trouvent dans votre liste de balayage. Si vous manquez un appel pour l'une des raisons suivantes, cela n'indique pas que votre radio présente un problème. Il s'agit du fonctionnement normal du balayage en mode Connect Plus.

- La fonction de balayage n'est pas activée (vérifiez si le voyant DEL clignote en jaune).
- Vous avez déjà un appel en cours.
- Aucun membre du groupe balayé n'est enregistré auprès de votre site (systèmes multisite seulement).

### 5.3.6

## Réponse de balayage

Si votre radio balaye un appel à partir de la liste de balayage de groupe à sélectionner, et si le bouton **PTT** est actionné au cours du balayage d'appel, le fonctionnement de la radio dépendra de l'activation ou de la désactivation de l'option de réponse de balayage pendant la programmation de la radio.

### Réponse de balayage désactivée

La radio abandonne l'appel balayé et tente de transmettre au contact pour la position de canal sélectionnée. Après expiration du temps de maintien d'appel sur le contact actuellement sélectionné, la radio revient au canal d'accueil et démarre la minuterie de mise en attente du balayage. La radio reprend le balayage de groupe une fois que le délai d'attente du balayage est écoulé.

### Réponse de balayage activée

Si le bouton **PTT** est actionné durant le temps de maintien de l'appel de groupe balayé, la radio essaie de transmettre au groupe balayé.



### AVIS:

Si vous balayez un appel pour un groupe qui n'est pas associé à une position de canal dans la zone actuellement sélectionnée et que vous manquez le temps de maintien d'appel, vous devez passer à la zone appropriée et sélectionner la position de canal du groupe pour pouvoir répondre à ce groupe.

### 5.3.7

## Modifier l'ordre de priorité d'un groupe d'appels

La fonction Surveillance prioritaire permet à la radio d'automatiquement recevoir les transmissions du groupe d'appels avec une priorité supérieure lorsqu'elle est sur un autre appel. Une tonalité se fait entendre lorsque la radio passe à l'appel à la priorité plus élevée.

Le CPS de la carte d'option MOTOTRBO Connect Plus peut configurer deux niveaux de priorité pour les groupes d'appels : P1 et P2. P1 est une priorité supérieure à P2.



**AVIS:**

Si l'ID de groupe d'annulation d'urgence par défaut est configuré dans le CPS de la carte d'option MOTOTRBO Connect Plus, il existe trois niveaux de priorité pour des groupes d'appels : P0, P1 et P2. P0 est l'ID de groupe d'annulation d'urgence permanente et la priorité la plus élevée. Pour obtenir des renseignements supplémentaires, adressez-vous à votre détaillant ou à votre administrateur de système.

## 5.3.8

## Réglages de l'indicateur d'appel

Cette fonction permet aux utilisateurs radio de configurer un appel ou un message texte sonneries.

## 5.3.8.1

### Augmenter le volume de la tonalité d'alarme

Vous pouvez programmer la radio pour qu'elle émette une alarme continue lorsqu'un appel radio reste sans réponse. Le volume de la tonalité d'alarme augmente alors

graduellement. Cette fonction porte le nom d'avertissement croissant.

## 5.3.9

## Fonction Avertissement d'appel

L'envoi d'un avertissement d'appel vous permet de faire savoir à un utilisateur de radio particulier que vous souhaitez qu'il vous rappelle lorsqu'il lui sera possible de le faire.

Cette fonction est accessible en allant sur ou par la touche programmée **d'accès direct**.

## 5.3.9.1

### Réponse à un avertissement d'appel

Lorsque vous recevez un avis d'appel :

- Une tonalité répétitive se fait entendre.
- Le voyant DEL jaune clignote.

Appuyez sur le bouton **PTT** dans les 4 secondes suivant la réception d'un avertissement d'appel pour répondre à un appel individuel.

### 5.3.9.2

## Envoyer un avertissement d'appel au moyen de la touche d'accès direct

Appuyez sur la touche programmée **Accès direct** pour envoyer un avertissement d'appel à l'ID prédéfini.

Le voyant DEL passe au vert continu pendant l'envoi de l'avertissement d'appel.

Si la confirmation d'avertissement d'appel est reçue, une tonalité de réussite se fait entendre.

Si la confirmation de l'avis d'appel n'est pas reçue, une tonalité d'échec se fait entendre.

### 5.3.10

## Mode muet

Le mode muet propose une option permettant de mettre en sourdine tous les indicateurs sonores de votre radio.

Une fois le mode muet activé, tous les indicateurs sonores sont désactivés à l'exception des indicateurs des fonctions à priorité élevée, comme les opérations d'urgence.

Lorsque l'on quitte le mode muet, la radio reprend la lecture des tonalités et de transmissions audio.



### IMPORTANT:

Une seule des fonctions de face vers le bas et d'avertissement de situation de détresse peut être activée à la fois. Ces deux fonctions ne peuvent être activées ensemble.

### 5.3.10.1

## Activation du mode muet

Suivez la procédure suivante pour activer le mode muet.

Accédez à cette fonction à partir de la touche programmée **Mode muet**.

Les éléments suivants se produisent lorsque le mode muet est activé :

- Une tonalité de réussite se fait entendre.
- Le voyant rouge clignote et continue de clignoter jusqu'à ce que l'on quitte le mode muet.
- La radio est en sourdine.
- La minuterie de mode muet commence pour toute la durée configurée.

## 5.3.10.2

## Quitter le mode muet

Cette fonction peut être quittée automatiquement une fois l'expiration de la minuterie de mode muet.

Effectuez l'une des opérations suivantes pour quitter le mode muet manuellement :

- Appuyez sur la touche programmée **Mode muet**.
- Appuyez sur le bouton **PTT** pour n'importe quelle entrée.

Les éléments suivants se produisent lorsque le mode muet est désactivé :

- Une tonalité d'échec se fait entendre.
- Le voyant DEL rouge clignotant s'éteint.
- Votre radio désactive le mode muet et l'état du haut-parleur est rétabli.
- Si la minuterie n'est pas expirée, cette dernière est arrêtée.

**AVIS:**

Mode muet est également abandonné si l'utilisateur transmet par la voix ou passa à un canal non programmé.

## 5.3.11

## Fonctionnement d'urgence

**AVIS:**

Si votre radio est programmée pour l'activation du mode d'urgence « Silencieux » ou « Silencieux avec voix », elle quitte automatiquement le mode silencieux dans la plupart des cas après la fin de l'appel d'urgence ou de l'alerte d'urgence.

L'exception à cette règle est le cas où « Alerte d'urgence » est le mode d'urgence configuré et « Silencieux » est le type d'urgence configuré. Si votre radio est programmée de cette manière, le mode silencieux est maintenu jusqu'à ce que vous l'annuliez en appuyant sur le bouton **PTT** ou sur le bouton configuré pour « Urgence désactivée ».

Ni les appels vocaux d'urgence ni les alertes d'urgence ne sont pris en charge en mode de secours automatique Connect Plus. Pour de plus amples renseignements, voir [Plan de secours automatique à la page 103](#).

Une alerte d'urgence sert à signaler une situation critique. Vous pouvez signaler une urgence en tout temps, dans n'importe quel état, même si de l'activité se déroule sur le canal actuel. Le mode d'urgence programmé se déclenche lorsque vous appuyez sur le bouton **Urgence**. Le mode

d'urgence programmé peut aussi être déclenché en activant la fonction de situation de détresse en option. La fonction d'urgence peut être désactivée sur votre radio.

Votre détaillant peut définir la durée d'appui sur la touche **Urgence** programmée, sauf la durée d'appui prolongé, qui est semblable à celui de tous les autres boutons.

### Appui bref

De 0,05 à 0,75 seconde.

### Appui long

De 1,00 à 3,75 secondes.

La fonction Urgence act./dés. est attribuée à la touche **Urgence**. Vérifiez auprès de votre détaillant le fonctionnement de la touche **Urgence**.

- Si l'appui bref sur la touche **Urgence** permet d'activer le mode d'urgence, alors l'appui prolongé sur la touche **Urgence** permet de quitter le mode d'urgence.
- Si l'appui prolongé sur la touche **Urgence** permet d'activer le mode d'urgence, alors l'appui bref sur la touche **Urgence** permet de quitter le mode d'urgence.

Lorsqu'une zone Connect Plus est sélectionnée, votre radio prend en charge trois modes d'urgence :

### Appel d'urgence

Vous devez appuyer sur le bouton **PTT** pour parler dans le créneau temporel d'urgence attribué.

### Appel d'urgence suivi d'un appel vocal

Lors de la première transmission dans le créneau temporel d'urgence attribué, la sourdine du microphone est désactivée et vous pouvez parler sans avoir à appuyer sur le bouton **PTT**. De cette façon, le microphone est « branché » pendant la durée programmée dans la radio. Pour les transmissions subséquentes du même appel d'urgence, vous devez appuyer sur le bouton **PTT**.

### Alerte d'urgence

Une alerte d'urgence n'est pas un appel vocal. Il s'agit d'une notification d'urgence qui est envoyée aux radios configurées pour recevoir de type d'alerte. La radio envoie une alerte d'urgence par le canal de contrôle du site actuellement enregistré. L'alerte d'urgence est reçue par les radios du réseau Connect Plus qui sont programmées pour les recevoir (quel que soit le site réseau auprès duquel elles sont enregistrées).

Seul un des modes d'urgence peut être affecté au bouton Urgence pour chaque zone. De plus, chaque mode d'urgence comprend les types suivants :

**Régulier**

La radio émet une alarme et active des indicateurs sonores et/ou visuels.

**Silencieux**

La radio lance une urgence sans indication sonore ou visuelle. La radio coupe toutes les indications sonores ou visuelles relatives à l'urgence jusqu'à ce que vous appuyiez sur le bouton **PTT** pour amorcer une transmission vocale.

**Silencieux avec voix**

Identique au mode Silencieux, sauf que la sourdine de la radio se désactive également pour certaines transmissions vocales.

**5.3.11.1****Réponse à un appel d'urgence**

La radio n'indique pas qu'elle reçoit un appel d'urgence. Répondez comme vous le feriez pour les appels de groupe.

**5.3.11.2****Ignorer Appel d'annulation d'urgence**

Cette amélioration de la fonction propose une option permettant à votre radio d'ignorer un appel d'annulation d'urgence actif.

Pour activer la fonction Ignorer l'appel d'annulation d'urgence, la radio doit être configurée avec le logiciel de programmation client Connect Plus (CPCPS).

Lorsque la fonction est activée, la radio ne reçoit pas le signal audio de l'ID de groupe d'annulation d'urgence par défaut.

Pour obtenir plus de renseignements à ce sujet, communiquez avec votre détaillant.

### 5.3.11.3

## Initiation d'un appel d'urgence



### AVIS:

Si votre radio est réglée à Silencieux, elle ne fournit aucune indication sonore ou visuelle durant l'urgence jusqu'à ce que vous appuyiez sur le bouton **PTT** pour amorcer une transmission vocale. Si votre radio est réglée à Silencieux avec voix, elle ne fournit aucune indication sonore ou visuelle de mode d'urgence. Cependant, votre radio débloque le son pour les transmissions des radios qui répondent à votre urgence. Les indicateurs d'urgence ne se manifestent que lorsque vous appuyez sur le bouton **PTT** pour amorcer une transmission vocale.

Tant en mode « Silencieux » que « Silencieux avec voix », la radio quitte automatiquement le mode silencieux après la fin de l'appel d'urgence.

- 1 Appuyez sur la touche programmée **Urgence**.
- 2 Appuyez sur le bouton **PTT** pour diffuser une transmission vocale dans le groupe d'urgence.

Lorsque vous relâchez le bouton **PTT**, l'appel d'urgence se poursuit pendant la période allouée comme délai d'appel d'urgence.

Si vous appuyez sur le bouton **PTT** pendant ce temps, l'appel d'urgence se poursuit.

### 5.3.11.4

## Lancement d'un appel d'urgence suivi d'un appel vocal

Votre radio doit être programmée pour ce mode.

Dans ce mode, lorsque vous appuyez sur le bouton programmé **Urgence** et que votre radio reçoit un créneau temporel, le microphone est automatiquement activé sans que vous ayez à appuyer sur le bouton **PTT**. Cet état de microphone activé est aussi appelé « microphone branché ». Le « microphone branché » s'applique à la première transmission vocale de votre radio durant l'appel d'urgence. Pour les transmissions subséquentes du même appel d'urgence, vous devez appuyer sur le bouton **PTT**.

- 1 Appuyez sur la touche programmée **Urgence**.

- 2 Le microphone reste actif pendant la durée de « microphone branché » précisée dans la programmation de la codeplug radio.  
Pendant ce temps, le voyant DEL s'allume en vert.

- 3 Maintenez le bouton **PTT** enfoncé pour parler plus longtemps que la durée programmée.

#### 5.3.11.5

### Lancement d'une alerte d'urgence



#### **AVIS:**

Si votre radio est programmée pour « Silencieux » ou « Silencieux avec voix », elle ne fournit aucune indication sonore ou visuelle qu'elle est en train d'envoyer une alerte d'urgence. Si elle est programmée pour « Silencieux », le mode silencieux est maintenu indéfiniment jusqu'à ce que vous appuyiez sur le bouton PTT ou sur le bouton configuré pour « Urg. Dés. ». Si elle est programmée pour « Silencieux avec voix », la radio annule automatiquement le mode silencieux lorsque le contrôleur de site diffuse l'alerte d'urgence.

Appuyez sur le bouton **Urgence** orange.

Une fois l'alerte d'urgence envoyée avec succès et diffusée à l'intention des autres radios, une tonalité de réussite se fait entendre.

#### 5.3.11.6

### Quitter le mode d'urgence



#### **AVIS:**

Si l'appel d'urgence prend fin en raison de l'expiration du délai d'appel d'urgence alors que la situation d'urgence existe toujours, appuyez de nouveau sur le bouton **Urgence** pour redémarrer le processus.

Si vous lancez une alerte d'urgence en appuyant sur le bouton programmé **Urgence**, la radio quitte automatiquement le mode d'urgence après avoir reçu une réponse du système Connect Plus.

Si vous lancez un appel d'urgence en appuyant sur le bouton programmé **Urgence**, votre radio est automatiquement associée à un canal dès qu'il y en a un de disponible. Une fois que votre radio a transmis un message pour signaler une urgence, vous ne pouvez pas annuler votre appel d'urgence. Cependant, si vous avez

appuyé par accident sur le bouton ou si l'urgence n'existe plus, vous pourriez vouloir le dire sur le canal associé. Lorsque vous relâchez le bouton **PTT**, l'appel d'urgence est coupé après l'expiration du délai d'appel d'urgence.

Si votre radio est configurée pour la fonction Urgence suivi d'un appel vocal, utilisez la période de « micro ouvert » pour expliquer votre erreur, puis appuyez brièvement sur le bouton **PTT** pour mettre fin à la transmission. L'appel d'urgence est coupé après l'expiration du délai d'appel d'urgence.

### 5.3.12

## Messagerie texte

Votre radio peut recevoir des données, par exemple un message texte, en provenance d'une autre radio ou d'une application de messagerie texte.

Il existe deux types de messages texte : court message texte et message texte de radio mobile numérique (DMR). La longueur maximale d'un message texte court DMR est de 23 caractères. En mode transmission, un message texte peut comporter un maximum de 280 caractères, ce qui inclut la ligne d'objet. Vous voyez la ligne d'objet lorsque vous recevez un message provenant d'une application courriel.



### AVIS:

La longueur maximale de 280 caractères s'applique uniquement pour les modèles avec la dernière version du logiciel et du matériel. Pour les modèles de radio avec les anciens logiciels et matériels, la longueur maximale d'un message texte est de 140 caractères. Pour obtenir plus de renseignements à ce sujet, communiquez avec votre détaillant.

### 5.3.12.1

## Envoyer des messages texte rapides au moyen de la touche d'accès direct

Pour envoyer un message texte rapide prédéfini à un alias prédéfini, appuyez sur la touche programmée d'**accès direct**.

Si le message est envoyé avec succès, votre radio affiche les indications suivantes :

- Une tonalité de réussite se fait entendre.
- Le voyant DEL vert s'allume.

Si l'envoi du message a échoué, votre radio affiche les indications suivantes :

- Une tonalité d'échec se fait entendre.



- L'écran affiche Échec de l'envoi du message.

Si l'envoi du message texte échoue, la radio affiche de nouveau l'écran de l'option Renvoyer.

### 5.3.13

## Cryptage

Si elle est activée, cette fonction fait appel à une solution de brouillage logiciel pour prévenir l'écoute d'un canal par des utilisateurs non autorisés. Les parties de la transmission correspondant au signal et à l'identification de l'utilisateur ne sont pas brouillées.

La fonction de cryptage de votre radio doit être activée à la position courante du sélecteur de canal pour envoyer une transmission cryptée; l'activation de la fonction n'est cependant pas nécessaire à la réception d'une telle transmission. Lorsqu'elle est à une position de sélecteur de canal crypté, la radio reste en mesure de recevoir des transmissions non brouillées.

Votre radio prend en charge le cryptage amélioré.

Pour décoder un appel crypté, votre radio doit être programmée de façon à utiliser les mêmes valeurs et ID de clé (pour le cryptage amélioré) que la radio émettrice.

Si votre radio reçoit un appel brouillé correspondant à des valeurs et ID de clé différentes, vous n'entendrez rien du tout (cryptage amélioré).

Le voyant DEL passe au vert continu pendant que la radio envoie une transmission cryptée et clignote rapidement en vert lorsque la radio reçoit une transmission cryptée.

Vous pouvez accéder à cette fonction en effectuant l'une des actions suivantes :

- Appuyez sur la touche programmée **Cryptage** pour activer ou désactiver la fonction.



#### AVIS:

Certains modèles de radio n'offrent pas cette fonction de cryptage. Pour obtenir des renseignements supplémentaires, adressez-vous à votre détaillant ou à votre administrateur de système.

### 5.3.13.1

## Faire un appel crypté

Le cryptage peut être activé ou désactivé au moyen de la touche programmée Cryptage. La fonction de cryptage de votre radio doit être activée pour que la position du canal actuellement sélectionné envoie des transmissions cryptées. Lorsque le cryptage est activé pour la position du

canal actuellement sélectionné, toutes les transmissions vocales effectuées par votre radio sont brouillées. Cela inclut les types d'appels suivants : appel de groupe, appel multigroupe, réplique en cours d'appel balayé, appel général de site, appel d'urgence et appel individuel. Seule une radio cible dotée des mêmes valeurs et ID de clé que votre radio peut décoder la transmission.

### 5.3.14

## Fonctions de verrouillage par mot de passe

Si elle est activée, cette fonction vous permet d'accéder à votre radio si le bon mot de passe est entré lorsque vous l'allumez.

### 5.3.14.1

## Accéder à la radio à l'aide d'un mot de passe

- 1 Allumez la radio.

La radio émet une tonalité continue.

---

- 2 Entrez votre mot de passe à quatre chiffres en faisant tourner le bouton Volume/Canal afin de composer le numéro. Maintenez appuyé le bouton Volume/Canal pour passer au chiffre suivant. Entrez tous les chiffres du mot de passe de la même manière.

Si le mot de passe est correct, la radio se met sous tension. Voir [Mise sous tension de la radio à la page 27](#).

Si le mot de passe est incorrect, une tonalité continue retentit. Répétez l'étape [étape 2](#).

Après une troisième tentative incorrecte, Une tonalité se fait entendre et le voyant DEL émet un double clignotement jaune. La radio se verrouille.



### AVIS:

Lorsqu'elle est verrouillée, la radio ne peut recevoir aucun appel, y compris les .

L'utilisation de l'interrupteur d'**urgence** au pied permet d'accéder à la radio sans devoir entrer un mot de passe.

---

## 5.3.14.2

## Déverrouiller la radio

- 1 Si votre radio a été mise hors tension après qu'elle ait été verrouillée, mettez-la sous tension.

Une tonalité se fait entendre et le voyant DEL émet un double clignotement jaune.

---

- 2 Patientez 15 minutes.

La radio redémarre la minuterie de 15 minutes pour l'état de verrouillage à la mise sous tension.

---

- 3 Répétez [étape 1](#) et [étape 2](#) dans [Accéder à la radio à l'aide d'un mot de passe à la page 118](#).
- 

## 5.3.15

## Bluetooth

**AVIS:**

Si cette option est désactivée par le CPS, toutes les fonctionnalités associées à Bluetooth sont désactivées et la base de données d'appareil Bluetooth est effacée.

Cette fonctionnalité vous permet d'utiliser votre radio avec un appareil compatible Bluetooth (un accessoire) par l'intermédiaire d'une connexion sans fil Bluetooth. Votre radio prend en charge les appareils compatibles Bluetooth de marque Motorola Solutions et autres produits commerciaux prêts à l'emploi.

La connectivité Bluetooth fonctionne dans un rayon de 10 mètres (32 pi) entre deux appareils en ligne directe. C'est-à-dire un chemin sans obstruction entre votre radio et votre dispositif Bluetooth.

Il n'est pas recommandé de laisser votre radio à l'écart et vous ne devez pas vous attendre à ce que l'appareil Bluetooth offre une fiabilité élevée lorsque les deux appareils sont séparés.

À la périphérie de la zone de couverture, la qualité de la réception diminue, et la voix et la tonalité peuvent devenir brouillées ou saccadées. Pour corriger ce problème, il suffit de rapprocher votre radio et l'appareil Bluetooth à moins de 10 mètres (32 pieds) l'un de l'autre afin de rétablir la réception. La fonctionnalité Bluetooth de votre radio offre une puissance maximale de 2,5 mW (4 dBm) dans un rayon de 10 m (32 pi).

Votre radio peut prendre en charge jusqu'à quatre connexions Bluetooth simultanées avec des appareils compatibles Bluetooth de différents types. Vous pouvez par

exemple connecter un casque et un dispositif PTT. Les connexions Bluetooth simultanées avec plusieurs appareils Bluetooth de même type ne sont pas prises en charge.

Pour en savoir plus sur les fonctionnalités complètes de votre appareil compatible Bluetooth, reportez-vous à son guide d'utilisation.

### 5.3.15.1

## Détecter un dispositif Bluetooth et établir la connexion

Il ne faut pas mettre le dispositif Bluetooth hors tension pendant le processus de détection et de connexion, car cela annulerait l'opération.

La radio établit la connexion avec le dispositif Bluetooth à portée dont le signal est le plus puissant ou à un dispositif avec lequel elle a établi une connexion antérieurement.

- 1 Allumez l'appareil Bluetooth et lancez le mode d'appariement. Reportez-vous au guide d'utilisation de l'appareil Bluetooth.
- 

- 2 Sur la radio, appuyez sur la touche programmée **Connexion Bluetooth**.

Une tonalité se fait entendre et le voyant DEL émet un clignotement jaune.

---

- 3 Il est possible que l'appariement de votre appareil Bluetooth nécessite d'autres étapes. Reportez-vous au guide d'utilisation de l'appareil Bluetooth.
- 

Si l'appariement réussit, tonalité de réussite se fait entendre.

En cas d'échec, une tonalité d'échec se fait entendre.



### **AVIS:**

Vous devrez peut-être programmer un code NIP dans votre radio avant de l'apparier à d'autres dispositifs. Pour obtenir plus de renseignements à ce sujet, communiquez avec votre détaillant.

## 5.3.15.2

## Se déconnecter d'un dispositif Bluetooth

Sur la radio, appuyez sur la touche programmée **Déconnexion Bluetooth**.

---

Une tonalité de réussite se fait entendre après la déconnexion.

## 5.3.15.3

## Changer l'acheminement du signal audio entre le haut-parleur interne de la radio et le dispositif Bluetooth

Vous pouvez faire alterner l'acheminement du signal audio entre le haut-parleur de la radio ou par un accessoire Bluetooth externe.

Appuyez sur la touche programmée **Interrupteur audio Bluetooth**.

---

Une tonalité se fait entendre lorsque l'acheminement du signal audio a été changé.

## 5.3.16

## Fonctionnement Wi-Fi

Cette fonction vous permet de configurer un réseau Wi-Fi et de vous y connecter. Le Wi-Fi prend en charge les mises à jour de micrologiciel de la radio, de la codeplug, et des ressources telles que les modules de langues et les annonces vocales.



### AVIS:

Cette fonction s'applique aux modèles XPR 5350e/XPR 5380e uniquement.

Wi-Fi® est une marque déposée de Wi-Fi Alliance®.

Votre radio prend en charge les réseaux Wi-Fi d'entreprise WEP/WPA/WPA2 personnels et WPA/WPA2 d'entreprise.

### Réseau Wi-Fi WEP/WPA/WPA2 personnel

Utilise l'authentification basée sur clé prépartagée (mot de passe).

La clé prépartagée peut être saisie à partir du menu ou du CPS/RM.

### Réseau Wi-Fi WPA/WPA2 d'entreprise

Utilise l'authentification basée sur certificat.

Votre radio doit être préconfigurée avec un certificat.



**AVIS:**

Vérifiez auprès de votre détaillant ou de votre administrateur de système la procédure de connexion à un réseau Wi-Fi WPA/WPA2 d'entreprise.

La touche programmée **Wi-Fi Off ou On** est attribuée par défaut. Vérifiez auprès du détaillant ou de votre administrateur de système pour savoir de quelle façon votre radio a été programmée.

Les annonces vocales pour la touche programmée **Wi-Fi On ou Off** peut être personnalisé par le CPS selon les exigences des utilisateurs. Pour obtenir des renseignements supplémentaires, adressez-vous à votre détaillant ou à votre administrateur de système.

### 5.3.16.1

## Activer ou désactiver la fonction Wi-Fi

Appuyez sur la touche programmée **Wi-Fi activé ou désactivé**. L'annonce vocale Activation du Wi-Fi ou Désactivation du Wi-Fi se fait entendre.

---

### 5.3.16.2

## Connexion à un point d'accès réseau

Lorsque vous activez le Wi-Fi, la radio recherche un point d'accès réseau et s'y connecte.



**AVIS:**

La touche programmée **Requête d'état Wi-Fi** est attribuée par votre détaillant ou administrateur de système. Les annonces vocales pour la touche programmée **Requête d'état Wi-Fi** peuvent être personnalisées selon les exigences de l'utilisateur à partir du CPS. Vérifiez auprès du détaillant ou de votre administrateur de système pour savoir de quelle façon votre radio a été programmée.

Les points d'accès réseau Wi-Fi WPA d'entreprise sont préconfigurés. Vérifiez auprès du détaillant ou de votre administrateur de système pour savoir de quelle façon votre radio a été programmée.

Appuyez sur la touche programmée **Requête d'état Wi-Fi** pour connaître l'état de la connexion en utilisant l'annonce vocale.

L'annonce vocale indique Le Wi-Fi est désactivé lorsque le Wi-Fi est activé, mais il n'y a pas de connexion ou Le Wi-Fi est activé avec connexion.

---

## 5.3.17

## Utilitaires

Ce chapitre décrit le fonctionnement des fonctions utilitaires disponibles sur votre radio.

## 5.3.17.1

### Activer ou désactiver les tonalités et les avertissements de la radio

Vous pouvez activer ou désactiver toutes les tonalités et tous les avertissements de la radio (sauf la tonalité d'avertissement d'urgence entrant), au besoin.

Appuyez sur la touche programmée **Toutes Tnlés/ Avert..**

Tonalité entendue ...	Indication
Tonalité de réussite	Toutes les tonalités et alertes sont <b>ACTIVÉES.</b>

**Tonalité entendue ...****Indication**

Tonalité d'échec

Toutes les tonalités et alertes sont **DÉSACTIVÉES.**

## 5.3.17.2

### Régler le niveau de puissance

Vous pouvez personnaliser le niveau de puissance de votre radio en réglant celui-ci à élevé ou bas pour chaque zone Connect Plus.

**Haute** permet des communications, en mode Connect Plus, avec des sites de tour situés à une distance considérable. **Basse** permet des communications, en

mode Connect Plus, avec des sites de tour situés à proximité.

Appuyez sur la touche programmée **Niveau de puissance**.

Tonalité entendue ...	La radio transmet à ...
Tonalité de réussite	Faible puissance
Tonalité d'échec	Haute puissance

### 5.3.17.3

## Annonce vocale

Cette fonction permet à la radio de faire entendre la zone ou le canal que l'utilisateur vient d'attribuer, ou de signaler l'appui sur une touche programmable. L'indicateur audio peut être personnalisé en fonction des exigences du client.

Appuyez sur la touche programmée **Assistance parlée**.

### 5.3.17.4

## Activation ou désactivation de l'avertisseur / des phares

Cette fonction doit être installée par le connecteur d'accessoire à l'arrière de votre radio par votre détaillant.

Votre radio peut vous aviser d'un appel entrant en actionnant l'avertisseur et les phares. Lorsque cette fonction est activée, les appels entrants font s'activer l'avertisseur et les phares de votre véhicule.

Appuyez sur la touche programmée **Avert./phares** pour activer ou désactiver la fonction Avert./phares.

Tonalité entendue ...	La radio indique que ...
Tonalité de réussite	La fonction d'avertisseur et de phares est activée.
Tonalité d'échec	La fonction d'avertisseur et de phares est désactivée.



## 5.3.17.5

## Audio intelligent

Votre radio peut régler automatiquement le volume audio pour compenser le bruit de fond actuel dans l'environnement, y compris les sources de bruit mobiles et immobiles. Cette fonction est une fonction de réception uniquement et ne touche pas l'audio de transmission. Appuyez sur la touche programmée **Audio intelligent**.

## 5.3.17.6

## Activer ou désactiver la fonction de suppression des réactions acoustiques

Cette fonction vous permet de réduire la réaction acoustique reçue lors de la réception d'appels.

Appuyez sur la touche programmée **Réduction bruit**.

Vous entendez une tonalité de réussite qui indique que la suppression des réactions acoustiques est alors activée.

Vous entendez une tonalité d'échec qui indique que la radio ne peut pas activer la suppression des réactions acoustiques.

## 5.3.17.7

## Activation ou désactivation du GNSS

Le système mondial de navigation par satellite (GNSS) est un système de navigation par satellite qui permet de déterminer l'emplacement précis de la radio. Le GNSS comprend le système de navigation mondial (GPS), le système mondial de satellites de navigation (GLONASS) et le système satellite de navigation BeiDou (BDS).

**AVIS:**

Certains modèles de radio peuvent offrir le GPS, le GLONASS et le BDS. La constellation GNSS est configurée dans le CPS. Vérifiez auprès du détaillant ou de votre administrateur de système pour savoir de quelle façon votre radio a été programmée.

Appuyez sur la touche programmée GNSS pour activer ou désactiver la fonction.

---

## Autres systèmes

Les fonctions qui sont disponibles pour les utilisateurs radio en vertu de ce système sont disponibles dans le présent chapitre.

### 6.1

## Bouton PTT

Le bouton **PTT** a deux fonctions principales :

- Le bouton **PTT** permet à la radio de transmettre un message aux autres radios pendant un appel. Lorsque vous appuyez sur le bouton **PTT**, le microphone se met sous tension.
- Lorsque vous n'êtes pas déjà en cours d'appel, vous pouvez vous servir du bouton **PTT** pour faire un nouvel appel.

Appuyez longuement sur la touche **PTT** pour parler. Relâchez le bouton **PTT** pour écouter.

Si la tonalité d'autorisation ou l'effet local PTT  est activé, attendez la fin de la brève tonalité pour parler.

 Si l'indicateur Canal libre est activé (programmé par le détaillant), une courte tonalité d'avertissement retentit

lorsque l'utilisateur de la radio cible (la radio qui reçoit la transmission) relâche le bouton **PTT**, vous indiquant que le canal est libre et que vous pouvez répondre.

 Vous entendez une tonalité d'interdiction de parler en continu si votre appel est interrompu. Vous devez relâcher le bouton **PTT** si vous entendez une tonalité d'interdiction de parler continue.

### 6.2

## Touches programmables

Selon la durée pendant laquelle vous appuyez sur une touche, votre revendeur peut programmer les touches programmables pour en faire des raccourcis permettant d'accéder aux fonctions de la radio.

### Appui bref

Appuyer et relâcher rapidement.

### Appui long

Appuyez et maintenez enfoncé pour la durée programmée.



### AVIS:

Voir [Fonctionnement d'urgence à la page 158](#) pour en savoir plus sur la durée de programmation pour la touche **Urgence**.

## 6.2.1

## Fonctions attribuables de la radio

Les fonctions suivantes de la radio peuvent être attribuées aux boutons programmables.

### Commutateur® audio Bluetooth

Permet de faire alterner l'acheminement du signal audio entre le haut-parleur de la radio ou par un accessoire Bluetooth externe.

### Connexion Bluetooth

Permet de lancer l'exécution d'une opération de recherche et de connexion Bluetooth.

### Déconnexion Bluetooth

Met fin à toutes les connexions Bluetooth entre votre radio et tout dispositif Bluetooth.

### Détection Bluetooth

Permet à votre radio de passer en mode Détection Bluetooth.

### Annonce du canal

Transmet des messages vocaux pour une zone et un canal sur le canal sélectionné.

### Urgence

Selon la programmation choisie, déclenche ou annule une urgence.

### Quitter la diffusion publique (PA)

Faire basculer le routage de l'audio entre l'amplificateur/haut-parleur PA connecté et le système de sonorisation interne de la radio.

### Mettre en sourdine le Rappel du canal d'accueil

Mets en sourdine le rappel du canal d'accueil.

### Itinérance de site manuelle <sup>1</sup>

Lance une recherche de site manuelle.

### CGA Mic.

Permet d'activer et de désactiver la fonction de contrôle de gain automatique du microphone.

### Moniteur

Surveille l'activité du canal sélectionné.

### Suppression des nuisances sur le canal<sup>1</sup>

Permet de retirer temporairement un canal nuisible de la liste de balayage, sauf le canal sélectionné. Le canal sélectionné réfère à la zone ou à la combinaison de canaux sélectionnée de l'utilisateur à partir duquel le balayage est effectué.

<sup>1</sup> Ne s'applique pas à Capacity Plus.

### Accès direct

Permet de lancer un appel téléphonique, de groupe ou individuel prédéfini et d'envoyer un avis d'appel, un message texte rapide automatiquement ou de revenir au mode Accueil.

### Fonction de carte d'option

Active ou désactive les fonctions de la carte d'option sur les canaux qui les utilisent.

### Écoute permanente<sup>1</sup>

Surveille le trafic radio d'un canal sélectionné jusqu'à ce que la fonction soit désactivée.

### Quitter l'appel

Met fin à un appel téléphonique.

### Cryptage

Active ou désactive la fonction de cryptage.

### Diffusion publique (PA)

Active/désactive le système PA interne de la radio.

### Relais/Direct<sup>1</sup>

Permet d'alterner entre l'utilisation d'un répéteur et les communications directes avec une autre radio.

### Réinitialiser le canal d'accueil

Définit un nouveau canal d'accueil.

### Mettre en sourdine le Rappel du canal d'accueil

Mets en sourdine le rappel du canal d'accueil.

### Balayage<sup>2</sup>

Permet d'activer et de désactiver la fonction de balayage.

### Info site

Transmet les messages vocaux pour le site actuel pour le site actuel lorsque l'Annonce vocale est activée.

### Verrouillage de site<sup>1</sup>

Lorsque cette fonction est activée, la radio ne recherche que le site courant. Lorsqu'elle est désactivée, la radio recherche d'autres sites en plus du site courant.

### État

Permet de sélectionner le menu de la liste d'états.

### Contrôle de la télémétrie

Permet de contrôler la broche de sortie sur une radio locale ou distante.

### Interruption de transmission

Met fin à un appel interruptible afin de libérer le canal.

---

<sup>2</sup> Ne s'applique pas à Capacity Plus-Site unique.

**Amélioration de la vibration**

Permet d'activer et de désactiver l'amélioration de la vibration.

**Annonce vocale activée/désactivée**

Active ou désactive la fonction d'annonce vocale.

**Transmission vocale (VOX)**

Permet d'activer et de désactiver la transmission vocale.

**Wi-Fi**

Permet d'activer ou de désactiver la fonction Wi-Fi.

**Basculement de zone**

Permet à l'utilisateur de la radio de basculer entre la zone 1 et la zone 2.

**6.2.2****Réglages ou fonctions attribuables**

Les fonctions ou paramètres radio suivants peuvent être attribués aux touches programmables.

**Sonneries/alertes**

Permet d'activer et de désactiver les sonneries et les avertissements.

**Canal précédent/suivant**

Selon la programmation, passe au canal précédent ou suivant.

**Niveau de puissance**

Alterne entre un niveau de puissance haut ou bas.

**6.3****Indicateurs d'état**

Ce chapitre explique les indicateurs d'état et les tonalités audio utilisés par la radio.

**6.3.1****Voyants DEL**

Les voyants DEL indiquent l'état de fonctionnement de la radio.

**Rouge clignotant**

La radio n'a pas réussi l'autovérification à la mise sous tension.

La radio reçoit une transmission d'urgence.

La radio effectue une transmission avec un niveau de batterie faible.

La radio est maintenant hors de la zone de couverture si la fonction ARTS est configurée.

Mode Muet est activé.

### **Vert continu**

La radio est en cours de mise sous tension.

La radio est en cours de transmission.

La radio envoie un avertissement d'appel ou une transmission d'urgence.

### **Vert clignotant**

La radio est en train de recevoir un appel ou des données.

La radio récupère des transmissions de programmation.

La radio détecte de l'activité de radiocommunication.



#### **AVIS:**

Cette activité peut influencer ou non le canal programmé de la radio en raison de la nature du protocole relatif aux données numériques.

Le voyant DEL ne s'allume pas si la radio détecte de l'activité de liaison radio Capacity Plus.

### **Vert à clignotement double**

La radio reçoit un appel ou des données cryptées.

### **Jaune continu**

La radio surveille un canal classique.

La radio est en mode Détection Bluetooth.

### **Jaune clignotant**

La radio effectue un balayage pour détecter de l'activité.

La radio n'a pas encore répondu à un avertissement d'appel.

La Liste de réception flexible de la radio est activée.

Tous les canaux Capacity Plus – multi-site sont occupés.

### **Jaune à clignotement double**

La fonction Itinérance automatique est activée.

La radio recherche activement un nouveau site.

La radio n'a pas encore répondu à un avertissement d'appel de groupe.

La radio est verrouillée.

La radio n'est pas connectée au répéteur en mode Capacity Plus.

Tous les canaux Capacity Plus sont occupés.

## 6.3.2

**Tonalités**

Vous trouverez ci-dessous les tonalités émises par le haut-parleur de la radio.



Tonalité aiguë



Tonalité grave

## 6.3.2.1

**Tonalités d'avertissement**

Les tonalités d'avertissement vous informent de manière audible de l'état d'une tâche après l'avoir initiée.



Tonalité de réussite



Tonalité d'échec

## 6.3.2.2

**Tonalités audio**

La fonction Tonalités audio vous informe de manière audible de l'état ou répond à la réception de données sur la radio.

**Tonalité continue**

La radio émet un signal monophonique. Il retentit de manière continue jusqu'à ce qu'il cesse.

**Tonalité périodique**

Le signal sonore retentit de manière périodique en fonction des réglages de la radio. Il démarre, s'arrête, puis reprend.

**Tonalité répétitive**

Le signal sonore unique retentit et se répète jusqu'à ce que l'utilisateur y mette fin.

**Tonalité temporaire**

Son entendu une fois pendant une courte période définie par la radio.

## 6.4

## Mode analogique ou numérique classique

Vous pouvez configurer chaque canal de la radio de manière analogique classique ou numérique classique.

### 1 : Bouton sélecteur de canal

Utilisez le **bouton sélecteur de canal** pour alterner entre les canaux analogiques et numériques.

Certaines fonctions ne sont pas disponibles lorsque vous basculez du mode numérique au mode analogique.

Certaines fonctions de la radio sont accessibles en mode analogique et numérique. Toutefois, les différences mineures de fonctionnement ne nuisent **pas** au rendement de la radio.

**AVIS:**

La radio peut aussi alterner entre les modes analogique et numérique pendant le balayage bimode. Pour en savoir plus à ce sujet, consultez la section [Balayage à la page 153](#).

## 6.5

## Information relative aux icônes

Dans le présent document, les icônes décrites sont utilisées pour signaler les fonctions prises en charge en mode analogique classique ou en mode numérique classique.



Indique une fonction propre au **mode analogique classique** seulement.



Indique une fonction propre au **mode numérique classique** seulement.

Les fonctions offertes en mode conventionnel analogique **et** en mode numérique ne sont accompagnées d'**aucune** icône.

Pour obtenir plus de renseignements sur les fonctions offertes en mode multisite conventionnel, consultez la section [Sites IP interconnectés à la page 133](#).



Certaines fonctions sont aussi offertes dans le mode de partage de canaux Capacity Plus – site unique. Pour obtenir plus de renseignements à ce sujet, consultez la section [Capacity Plus – site unique à la page 134](#).

Certaines fonctions sont aussi offertes dans le mode ADF Capacity Plus – multisite. Pour obtenir plus de renseignements à ce sujet, consultez la section [Capacity Plus – multisite à la page 134](#).

## 6.6

# Sites IP interconnectés

Cette fonction permet à votre appareil radio de fonctionner au-delà de la zone de couverture d'un site unique en se connectant à différents sites accessibles par l'intermédiaire d'un réseau IP (Internet Protocol). Il s'agit d'un mode multisite classique.

Lorsque la radio quitte la zone de couverture d'un site et entre dans celle d'un autre site, elle se connecte au répéteur du nouveau site pour envoyer et recevoir les appels ou les transmissions de données. Cette opération s'effectue automatiquement ou manuellement en fonction de vos paramètres.

Si la radio est configurée en mode automatique, elle détecte tous les sites accessibles lorsque le signal du site

actuel est faible ou lorsqu'elle ne reçoit aucun signal de ce site. Elle se verrouille alors sur le répéteur du site dont la valeur RSSI (indicateur d'intensité de réception du signal) est la plus élevée.

Lors d'une recherche manuelle, la radio recherche le premier site actuellement dans la zone de couverture dans la liste des sites disponibles en itinérance, mais qui ne présente pas nécessairement le signal le plus puissant et s'y connecte.



### AVIS:

Pour chaque canal, seule l'option Balayage ou Itinérance peut être activée, mais non les deux en même temps.

Les canaux pour lesquels cette fonctionnalité est activée peuvent être ajoutés à une liste d'itinérance particulière. En mode de recherche automatique en itinérance, la radio recherche le ou les canaux dans la liste d'itinérance afin de déterminer le meilleur site. Une liste d'itinérance peut contenir un maximum de 16 canaux, y compris le canal sélectionné.



### AVIS:

Il est impossible d'ajouter ou de supprimer manuellement une entrée dans la liste d'itinérance. Pour obtenir plus de renseignements à ce sujet, communiquez avec votre détaillant.

6.7

## Capacity Plus – site unique

Capacity Plus – site unique est une configuration de partage de canaux à site unique du système radio MOTOTRBO qui prend en charge des centaines d'utilisateurs et un maximum de 254 groupes à l'aide d'un bassin de canaux. Ainsi, votre radio peut utiliser efficacement tous les canaux programmés disponibles en mode Répéteur.

Une tonalité d'échec retentit lorsque vous tentez d'accéder à une fonction qui n'est pas accessible en mode Capacity Plus – Site unique à l'aide d'une touche programmable.

Certaines fonctions de la radio sont accessibles en mode numérique conventionnel, Sites IP interconnectés et Capacity Plus. Toutefois, les différences mineures de fonctionnement ne nuisent PAS à la performance de la radio.

Pour obtenir davantage de renseignements au sujet de cette configuration, adressez-vous à votre détaillant ou à votre administrateur de système.

6.8

## Capacity Plus – multisite

Capacity Plus – multisite est une configuration de partage de canaux multisite du système radio MOTOTRBO alliant les principaux avantages des configurations Capacity Plus et Sites IP interconnectés.

Capacity Plus – Multisite permet à votre appareil radio de fonctionner au-delà de la zone de couverture d'un site unique en se connectant à différents sites accessibles par l'intermédiaire d'un réseau IP. Cette fonction permet également d'accroître la capacité en utilisant efficacement le nombre disponible combiné de canaux programmés pris en charge par chacun des sites disponibles.

Lorsque la radio quitte la zone de couverture d'un site et entre dans celle d'un autre site, elle se connecte au répéteur du nouveau site pour envoyer et recevoir les appels ou les transmissions de données. Selon la configuration choisie, cette opération se fait de façon automatique ou manuelle.

Si la radio est configurée en mode automatique, elle détecte tous les sites accessibles lorsque le signal du site actuel est faible ou lorsqu'elle ne reçoit aucun signal de ce site. Elle se verrouille alors sur le relais du site dont la valeur RSSI.

Lors d'une recherche manuelle, la radio recherche le premier site actuellement à portée dans la liste des sites disponibles en itinérance (qui ne présente pas nécessairement le signal le plus puissant) et s'y connecte.

Les canaux pour lesquels la configuration Capacity Plus – multisite est activée peuvent être ajoutés à une liste d'itinérance particulière. En mode de recherche automatique en itinérance, la radio recherche ces canaux afin d'identifier le meilleur site.



#### **AVIS:**

Il est impossible d'ajouter ou de supprimer manuellement une entrée dans la liste d'itinérance. Pour obtenir des renseignements supplémentaires, adressez-vous à votre détaillant ou à votre administrateur de système.

Tout comme pour Capacity Plus – site unique, les icônes des fonctions qui ne sont pas offertes en mode Capacity Plus – multisite ne sont pas disponibles dans le menu. Une tonalité d'échec retentit lorsque vous tentez d'accéder à une fonction qui n'est pas accessible en mode Capacity Plus – multisite à l'aide d'une touche programmable.

## 6.9

# Sélection des zones et des canaux

Ce chapitre décrit la procédure pour sélectionner une zone ou un canal sur votre radio. Une zone est un groupe de canaux.

Votre radio prend en charge jusqu'à 32 canaux et 2 zones, avec un maximum de 32 canaux par zone.

Chaque canal peut être programmé avec différentes fonctions ou divers groupes d'utilisateurs.

### 6.9.1

## Sélection des zones

Suivez la procédure suivante pour sélectionner la zone requise sur votre radio.

Appuyez sur la touche programmée **Basculement de zone**.

L'une des tonalités suivantes retentit :

**Tonalité de réussite**

La radio est dans la zone 2.

**Tonalité d'échec**

La radio est dans la zone 1.



**AVIS:**

Pour toutes les radios sans clavier, nous vous recommandons d'activer la fonction d'annonce vocale pour la sélection de zone. La fonction d'annonce vocale peut être activée uniquement dans le CPS.

---

6.9.2

## Sélection des canaux

Suivez la procédure suivante pour sélectionner le canal voulu après avoir sélectionné la zone.

Effectuez l'une des actions ci-dessous :

- Utilisez le **bouton Volume/Canal**.
  - Appuyez sur les touches programmées **Canal précédent/suivant**.
  - Appuyez sur la touche d'**accès direct** programmée.
- 

6.10

## Appels

Ce chapitre décrit les opérations pour recevoir et répondre à des appels, en faire et y mettre fin.

Vous pouvez choisir un alias ou un ID d'abonné, ou un alias ou un ID de groupe une fois que vous avez sélectionné un canal à l'aide d'une de ces fonctions :

### **Touche programmée d'accès direct**

Cette méthode est utilisée uniquement pour faire des appels de groupe, individuel et téléphonique.

Vous pouvez attribuer uniquement un ID à une **touche d'accès direct** programmable avec un appui prolongé ou bref.

### **Bouton programmable**

Cette méthode est utilisée uniquement pour faire un appel téléphonique .

### **Bouton Volume/Canal**

Cette méthode sélectionne manuellement un alias ou un ID d'abonné, ou un alias ou un ID de groupe.

## 6.10.1

## Appels de groupe

Votre radio doit avoir été configurée comme faisant partie d'un groupe pour être en mesure de recevoir un appel provenant d'un groupe d'utilisateurs ou de faire un appel à un groupe d'utilisateurs.

## 6.10.1.1

### Appels de groupe

Suivez la procédure suivante pour faire des appels de groupe à partir de la radio.

- 1 Effectuez l'une des actions ci-dessous :
  - Sélectionnez le canal qui correspond à l'alias ou à l'ID de groupe.
  - Appuyez sur la touche d'**accès direct** programmée.

- 2 Pour faire l'appel, appuyez sur le bouton de conversation **PTT**.

Le voyant DEL vert s'allume.

- 3 Relâchez le bouton **PTT** pour écouter.

Le voyant DEL vert s'allume lorsque la radio cible répond.

- 4  Si l'indicateur Canal libre est activé, une courte tonalité d'avertissement retentit lorsque l'utilisateur de la radio émettrice cesse d'appuyer sur le bouton **PTT**, vous indiquant que le canal est libre et que vous pouvez répondre. Pour prendre l'appel, appuyez sur le bouton **PTT**.

L'appel se termine lorsqu'il n'y a aucune activité vocale pendant une durée préprogrammée.

## 6.10.1.2

### Réponse à un appel de groupe



Pour être en mesure de recevoir un appel provenant d'un groupe d'utilisateurs, votre radio doit avoir été préalablement définie comme partie intégrante de ce groupe. Suivez la procédure suivante pour répondre à un appel de groupe sur votre radio.

Lorsque vous recevez un appel de groupe :

- Le voyant DEL vert clignote.

- Votre radio désactive la sourdine et l'appel entrant sonne sur le haut-parleur.

### 1 Effectuez l'une des actions ci-dessous :

-  Si l'indicateur Canal libre est activé, une courte tonalité d'avertissement retentit lorsque l'utilisateur de la radio émettrice cesse d'appuyer sur le bouton **PTT**, vous indiquant que le canal est libre et que vous pouvez répondre. Pour prendre l'appel, appuyez sur le bouton **PTT**.
-  Si la fonction Interruption vocale est activée, appuyez sur le bouton **PTT** pour interrompre le son sur la radio qui émet la transmission et libérer le canal afin de vous permettre de répondre.

Le voyant DEL vert s'allume.

---

### 2 Effectuez l'une des actions ci-dessous :

- Attendez la fin de la tonalité d'autorisation de parler (si elle est activée) et parlez clairement dans le microphone.
-  Attendez la fin de la tonalité **PTT** (si activé) et parlez clairement dans le microphone.

---

### 3 Relâchez le bouton **PTT** pour écouter.

L'appel se termine lorsqu'il n'y a aucune activité vocale pendant une durée préprogrammée.

---

#### 6.10.2

### Appels privés

Un Appel individuel est un appel effectué à partir d'une radio individuelle vers une autre radio individuelle.

Il existe deux manières de configurer un appel individuel. Le premier type transmet l'appel après avoir effectué une vérification de présence radio, tandis que le deuxième type transmet l'appel immédiatement. Un seul de ces types d'appels peut être programmé dans votre radio par votre détaillant.

#### 6.10.2.1

### Passer des appels individuels

Votre radio doit avoir été préalablement programmée pour vous permettre de faire un appel individuel. Si cette fonction n'est pas activée, une tonalité d'indication négative se fait entendre lorsque vous lancez l'appel. Suivez la procédure suivante pour faire des appels privés à partir de la radio.

- 1 Effectuez l'une des actions ci-dessous :
    - Sélectionnez un canal qui correspond à l'alias ou à l'ID d'abonné.
    - Appuyez sur la touche d'**accès direct** programmée.
- 

- 2 Pour faire l'appel, appuyez sur le bouton de conversation **PTT**.

Le voyant DEL vert s'allume.

---

- 3 Attendez la fin de la tonalité d'autorisation de parler (si elle est activée) et parlez clairement dans le microphone.
- 

- 4 Relâchez le bouton **PTT** pour écouter.

Le voyant DEL vert clignote lorsque la radio cible répond.

---

- 5  Si l'indicateur Canal libre est activé, une courte tonalité d'avertissement retentit lorsque l'utilisateur de la radio émettrice cesse d'appuyer sur le bouton **PTT**, vous indiquant que le canal est libre et que

vous pouvez répondre. Pour prendre l'appel, appuyez sur le bouton **PTT**.

L'appel se termine lorsqu'il n'y a aucune activité vocale pendant une durée préprogrammée. Une tonalité retentit.

---

#### 6.10.2.2

### Réponse à des appels individuels

Suivez la procédure suivante pour répondre à un Appel individuel sur votre radio.

Si vous recevez un Appel individuel :

- Le voyant DEL vert clignote.
- Votre radio désactive la sourdine et l'appel entrant sonne sur le haut-parleur.

- 1 Effectuez l'une des actions ci-dessous :

-  Si l'indicateur Canal libre est activé, une courte tonalité d'avertissement retentit lorsque l'utilisateur de la radio émettrice cesse d'appuyer sur le bouton **PTT**, vous indiquant que le canal est libre et que vous pouvez répondre. Pour prendre l'appel, appuyez sur le bouton **PTT**.

-  Si l'interruption de transmission est activée, appuyez sur le bouton **PTT** pour mettre fin à un appel interruptible afin de libérer le canal pour vous permettre de répondre.

Le voyant DEL vert s'allume.

---

**2** Attendez la fin de la tonalité d'autorisation de parler (si elle est activée) et parlez clairement dans le microphone.

---

**3** Relâchez le bouton **PTT** pour écouter.

L'appel se termine lorsqu'il n'y a aucune activité vocale pendant une durée préprogrammée.

---

### 6.10.3

## Appels généraux

Un appel général est un appel effectué à partir d'une radio privé et destiné à toutes les radios présentes sur le canal. Un appel général sert à diffuser des annonces importantes qui sollicitent toute l'attention des utilisateurs. Les utilisateurs du canal ne peuvent pas répondre à un appel général.

### 6.10.3.1

## Réception d'un appel général

Lorsque vous recevez un appel général :

- Une tonalité retentit.
- Le voyant DEL vert clignote.
- Votre radio désactive la sourdine et l'appel entrant sonne sur le haut-parleur.

Les appels généraux n'attendent pas pendant un temps prédéterminé avant de se terminer.

 Si l'indicateur Canal libre est activé, une courte tonalité d'avertissement se fait entendre lorsque l'utilisateur de la radio émettrice cesse d'appuyer sur le bouton **PTT**, ce qui indique que le canal est libre et que vous pouvez répondre.

Vous ne pouvez pas répondre à un appel général.



### **AVIS:**

La radio interrompt la réception de l'appel général si vous changez de canal pendant l'appel. Pendant un appel général, vous ne pouvez pas naviguer ni faire de changements tant que l'appel est en cours.



## 6.10.3.2

## Appel général

Votre radio doit avoir été préalablement programmée pour vous permettre de faire un appel général. Suivez la procédure suivante pour faire des appels généraux à partir de la radio.

- 1 Sélectionnez le canal qui correspond à l'alias ou à l'ID de groupe Appel général en surbrillance.
- 

- 2 Pour faire l'appel, appuyez sur le bouton de conversation **PTT**.

Le voyant DEL vert s'allume.

---

- 3 Effectuez l'une des actions ci-dessous :

- Attendez la fin de la tonalité d'autorisation de parler (si elle est activée) et parlez clairement dans le microphone.
-  Attendez la fin de la tonalité **PTT** (si activé) et parlez clairement dans le microphone.

Les utilisateurs du canal ne peuvent pas répondre à l'appel général.

---

## 6.10.4

## Appels sélectifs

Un appel sélectif est un appel effectué à partir d'une radio individuelle vers une autre radio individuelle. Il s'agit d'un appel privé effectué en mode analogique.

## 6.10.4.1

### Exécution d'un appel sélectif

Votre radio doit avoir été préalablement programmée pour vous permettre de faire un appel sélectif. Suivez la procédure suivante pour faire des appels sélectifs à partir de la radio.

- 1 Sélectionnez un canal qui correspond à l'alias ou à l'ID d'abonné.
- 

- 2 Pour faire l'appel, appuyez sur le bouton de conversation **PTT**.

Le voyant DEL vert s'allume.

---

- 3 Effectuez l'une des actions ci-dessous :

- Attendez la fin de la tonalité d'autorisation de parler (si elle est activée) et parlez clairement dans le microphone.
-  Attendez la fin de la tonalité **PTT** (si activé) et parlez clairement dans le microphone.

---

### 4 Relâchez le bouton **PTT** pour écouter.

Le voyant DEL vert s'allume lorsque la radio cible répond.

- 
- ### 5 Si l'indicateur Canal libre est activé, une courte tonalité d'avertissement retentit lorsque l'utilisateur de la radio émettrice cesse d'appuyer sur le bouton **PTT**, vous indiquant que le canal est libre et que vous pouvez répondre. Pour prendre l'appel, appuyez sur le bouton **PTT**.

L'appel se termine lorsqu'il n'y a aucune activité vocale pendant une durée préprogrammée.

Si vous recevez un appel sélectif :

- Le voyant DEL vert clignote.
- Votre radio désactive la sourdine et l'appel entrant sonne sur le haut-parleur.

- 1 Pour prendre l'appel, appuyez sur le bouton **PTT**.  
Le voyant DEL vert s'allume.

- 
- 2 Attendez la fin de la tonalité d'autorisation de parler (si elle est activée) et parlez clairement dans le microphone.

- 
- 3 Relâchez le bouton **PTT** pour écouter.  
L'appel se termine lorsqu'il n'y a aucune activité vocale pendant une durée préprogrammée. Une tonalité retentit.

---

## 6.10.5

### Appels téléphoniques

Un appel téléphonique est un appel effectué à partir d'une radio individuelle vers un téléphone.

#### 6.10.4.2

### Réponse à un appel sélectif

Suivez la procédure suivante pour répondre à un appel sélectif sur votre radio.

Si la fonction Appel téléphonique n'est pas activée sur votre radio :

- Votre radio désactive le son de l'appel.
- Lorsque l'appel prend fin, la radio revient à l'écran précédent.

Lors de votre appel téléphonique, votre radio tente de mettre fin à l'appel lorsque :

- Vous appuyez sur la **touche d'accès direct** si le code de non-accès est préconfiguré.
- Vous entrez le code de non-accès comme entrée pour les autres chiffres.

Durant l'accès aux canaux, la transmission du code d'accès ou de retrait d'accès ou de chiffres supplémentaires, votre radio répond à la touche **Activé/désactivé**, du **Réglage du volume** et du **sélecteur de canal** seulement. Une tonalité se fait entendre pour toutes les entrées non valides.



#### **AVIS:**

Pour obtenir des renseignements supplémentaires, adressez-vous à votre détaillant ou à votre administrateur de système.

## Effectuer un appel téléphonique

Suivez la procédure suivante pour faire des appels téléphoniques à partir de la radio.

Lorsque vous tentez de faire un appel téléphonique ou d'y mettre fin alors que les codes d'accès et de fin d'accès ne sont pas configurés, la tentative échoue et une tonalité d'échec se fait entendre.

- 1 Appuyez sur la touche programmée **Accès une touche** pour l'alias ou l'ID prédéfini.

Si la touche **Accès une touche** n'est pas programmée, une tonalité d'échec se fait entendre.

En cas de réussite :

- La multifréquence à deux tonalités (DTMF) retentit.
- Vous entendrez la tonalité de composition du téléphone de l'utilisateur.

En cas d'échec :

- Une tonalité d'échec retentit.
- L'appel téléphonique échoue. Répétez cette étape.

- 2 Pour prendre l'appel, appuyez sur le bouton **PTT**. Relâchez le bouton **PTT** pour écouter.
- 

- 3 Appuyez sur la touche programmée **Quitter l'appel** pour mettre fin à l'appel.

Si la configuration de fin d'appel réussit :

- Une tonalité retentit.

Si la configuration de fin d'appel échoue :

- Une tonalité d'échec retentit.
  - Répétez l'étape ou attendez que l'utilisateur du téléphone mette fin à l'appel.
- 

### 6.10.5.2

## Réponse à un appel téléphonique en mode appel de groupe

Suivez la procédure suivante pour répondre à un appel téléphonique en mode appel de groupe sur votre radio.

Si vous recevez un appel téléphonique en tant qu'appel de groupe :

- Le voyant DEL vert clignote.

- Votre radio désactive la sourdine et l'appel entrant sonne sur le haut-parleur.

Si la fonctionnalité d'appel téléphonique n'est pas activée, votre radio met l'appel en sourdine.

- 1 Pour prendre l'appel, appuyez sur le bouton **PTT**. Relâchez le bouton **PTT** pour écouter.
- 

- 2 L'appel se termine lorsqu'il n'y a aucune activité vocale pendant une durée préprogrammée.
- 

### 6.10.5.3

## Réponse à un appel téléphonique en mode appel général

Lorsque vous recevez un appel téléphonique en mode appel général, vous ne pouvez y répondre ou y mettre fin que si le canal est du type appel général. Suivez la procédure suivante pour répondre à un appel téléphonique en mode appel général sur votre radio.

Si vous recevez un appel téléphonique en tant qu'appel général :

- Le voyant DEL vert clignote.

- Votre radio désactive la sourdine et l'appel entrant sonne sur le haut-parleur.

Si la fonctionnalité d'appel téléphonique n'est pas activée, votre radio met l'appel en sourdine.

- 1 Pour prendre l'appel, appuyez sur le bouton **PTT**.
- 2 Relâchez le bouton **PTT** pour écouter.

#### 6.10.5.4

### Réponse à un appel téléphonique en mode Appel individuel

Suivez la procédure suivante pour répondre à un appel téléphonique en mode Appel individuel sur votre radio.

Si vous recevez un appel téléphonique en tant qu'appel individuel :

- Le voyant DEL vert clignote.
- Votre radio désactive la sourdine et l'appel entrant sonne sur le haut-parleur.

Si la fonctionnalité d'appel téléphonique n'est pas activée, votre radio met l'appel en sourdine.

- 1 Pour prendre l'appel, appuyez sur le bouton **PTT**. Relâchez le bouton **PTT** pour écouter.
- 2 L'appel se termine lorsqu'il n'y a aucune activité vocale pendant une durée préprogrammée.

#### 6.10.6

### Activation de l'interruption de transmission

An ongoing call is interrupted, when you perform the following actions:

- Appuyez sur le bouton **Voix PTT**.
- Appuyez sur le bouton d'**urgence**.
- Effectuez la transmission de données.

### 6.10.7

## Mode direct

Cette fonction vous permet de continuer de communiquer lorsque votre répéteur ne fonctionne pas ou lorsque la radio est hors de la portée du répéteur, mais demeure à la portée des autres radios.

Ce réglage demeure activé même après la mise hors tension.



#### **AVIS:**

Cette fonction n'est pas offerte en mode Capacity Plus.

### 6.10.7.1

## Basculement entre les modes Répéteur et Direct

Suivez la procédure pour alterner entre les modes Répéteur et Direct sur votre radio.

Appuyez sur le bouton programmé **Repeater/Talkaround**.

L'une des tonalités suivantes retentit :

**Tonalité de réussite**

La radio est en mode direct.

### **Tonalité d'échec**

La radio est en mode répéteur.

---

### 6.10.8

## Appel vocal de diffusion

Un appel vocal de diffusion est un appel vocal unidirectionnel effectué par n'importe quel utilisateur vers un groupe en entier.

La fonction Appel vocal de diffusion permet uniquement au lanceur d'appel de transmettre au groupe, et les destinataires de l'appel ne peuvent pas répondre (aucun délai d'expiration).

Votre radio doit être programmée de manière à vous permettre d'utiliser cette fonction. Pour obtenir des renseignements supplémentaires, adressez-vous à votre détaillant ou à votre administrateur de système.

### 6.10.8.1

## Effectuer un appel vocal de diffusion

Programmer votre radio pour effectuer des appels vocaux de diffusion.

1 Sélectionnez le canal qui correspond à l'alias ou à l'ID de groupe.

---

2 Pour faire l'appel, appuyez sur le bouton de conversation **PTT**.

Le voyant DEL vert s'allume.

---

3 Effectuez l'une des actions ci-dessous :

- Attendez la fin de la tonalité d'autorisation de parler (si elle est activée) et parlez clairement dans le microphone.
- Attendez la fin de l'effet local **PTT** (s'il est activé) et parlez clairement dans le microphone.



**AVIS:**

Les utilisateurs du canal ne peuvent pas répondre aux appels vocaux de diffusion.

---

Lorsque l'appel prend fin, la radio revient au menu précédent.

### 6.10.8.2

## Effectuer un appel vocal de diffusion à l'aide de la touche numérique programmable

Suivez la procédure pour effectuer un appel vocal de diffusion à l'aide de la touche numérique programmable.

1 À partir de l'écran d'**accueil**, appuyez longuement sur la touche numérique programmée jusqu'à l'alias ou à l'ID prédéfini.

Si une touche numérique a été attribuée à une entrée dans un mode particulier, la fonction n'est pas prise en charge lorsque vous appuyez longuement sur la touche numérique dans un autre mode.

Si la touche numérique n'a pas été attribuée à une entrée, vous entendrez une tonalité d'échec.

---

2 Pour faire l'appel, appuyez sur le bouton de conversation **PTT**.

Le voyant DEL vert s'allume.

---

Pour en savoir plus à ce sujet, consultez la section [Attribution d'entrées à des touches numériques programmables](#).

### 6.10.8.3

## Faire des appels vocaux de diffusion à l'aide de la recherche d'alias

### 6.10.8.4

## Recevoir un appel vocal de diffusion

Lorsque vous recevez un appel vocal de diffusion :

- Une tonalité retentit.
- Le voyant DEL vert clignote.
- Votre radio désactive la sourdine et l'appel entrant sonne sur le haut-parleur.

Les appels vocaux de diffusion n'attendent pas pendant un temps prédéterminé avant de se terminer.

Vous ne pouvez pas répondre à un appel vocal de diffusion.



### AVIS:

La radio interrompt la réception de l'appel vocal de diffusion si vous changez de canal pendant l'appel. Vous ne pouvez pas naviguer ni faire de changements dans les menus tant que l'appel vocal de diffusion est en cours.

### 6.10.9

## Appel sans destinataire

Un appel sans destinataire est un appel de groupe pour l'un des 16 ID de groupe prédéfinis.

Cette fonction se configure à l'aide du CPS-RM. Un contact pour l'un des ID prédéfinis est nécessaire pour lancer ou recevoir un appel sans destinataire. Pour obtenir des renseignements supplémentaires, adressez-vous à votre détaillant ou à votre administrateur de système.

### 6.10.9.1

## Effectuer un appel sans destinataire

- 1 Sélectionnez le canal qui correspond à l'alias ou à l'ID de groupe.
-



- 2 Pour faire l'appel, appuyez sur le bouton de conversation **PTT**.

Le voyant DEL vert s'allume.

- 3 Effectuez l'une des actions ci-dessous :

- Attendez la fin de la tonalité d'autorisation de parler (si elle est activée) et parlez clairement dans le microphone.
- Attendez la fin de l'effet local **PTT** (s'il est activé) et parlez clairement dans le microphone.

- 4 Relâchez le bouton **PTT** pour écouter.

Le voyant DEL vert s'allume lorsque la radio cible répond. Une tonalité momentanée se fait entendre.

- 5 Si l'indicateur Canal libre est activé, une courte tonalité d'avertissement se fait entendre lorsque l'utilisateur de la radio émettrice cesse d'appuyer sur le bouton **PTT**, vous indiquant que le canal est libre et que vous pouvez répondre. Pour prendre l'appel, appuyez sur le bouton **PTT**.

L'appel se termine lorsqu'il n'y a aucune activité vocale pendant une durée préprogrammée.

L'initiateur de l'appel peut appuyer sur la touche programmée **Annuler** pour mettre fin à l'appel de groupe.

### 6.10.9.2

## Répondre à un appel sans destinataire

Lorsque vous recevez un appel sans destinataire :

- Le voyant DEL vert clignote.
- Une tonalité momentanée se fait entendre.
- Votre radio désactive la sourdine et l'appel entrant sonne sur le haut-parleur.

- 1 Effectuez l'une des actions ci-dessous :

- Si l'indicateur Canal libre est activé, une courte tonalité d'avertissement se fait entendre lorsque l'utilisateur de la radio émettrice cesse d'appuyer sur le bouton **PTT**, vous indiquant que le canal est libre et que vous pouvez répondre. Pour prendre l'appel, appuyez sur le bouton **PTT**.
- Si la fonction Interruption vocale est activée, appuyez sur le bouton **PTT** pour interrompre le

son sur la radio qui émet la transmission et libérer le canal afin de vous permettre de répondre.

Le voyant DEL vert s'allume.

---

### 2 Effectuez l'une des actions ci-dessous :

- Attendez la fin de la tonalité d'autorisation de parler (si elle est activée) et parlez clairement dans le microphone.
- Attendez la fin de l'effet local **PTT** (s'il est activé) et parlez clairement dans le microphone.

---

### 3 Relâchez le bouton **PTT** pour écouter.

L'appel se termine lorsqu'il n'y a aucune activité vocale pendant une durée préprogrammée.

#### 6.10.10

### Mode de canal vocal ouvert (OVCM)

Le mode de canal vocal ouvert (OVCM) permet à une radio qui n'est pas préconfigurée pour une utilisation au sein d'un système particulier de recevoir et d'émettre pendant un appel de groupe ou individuel.

Les appels de groupe OVCM prennent également en charge les appels de diffusion. Programmez votre radio

pour permettre l'utilisation de cette fonction. Pour obtenir des renseignements supplémentaires, adressez-vous à votre détaillant ou à votre administrateur de système.

#### 6.10.10.1

### Effectuer un appel OVCM

Votre radio doit avoir été préalablement programmée pour qu'il soit possible d'effectuer un appel OVCM. Suivez la procédure pour faire des appels OVCM à partir de la radio.

- 1 Pour faire l'appel, appuyez sur le bouton de conversation **PTT**.

Le voyant DEL vert s'allume.

---

### 2 Effectuez l'une des actions ci-dessous :

- Attendez la fin de la tonalité d'autorisation de parler (si elle est activée) et parlez clairement dans le microphone.
- Attendez la fin de l'effet local **PTT** (s'il est activé) et parlez clairement dans le microphone.

## 6.10.10.2

## Répondre à un appel OVCM

Lorsque vous recevez un appel OVCM :

- Le voyant DEL vert clignote.
- Votre radio désactive la sourdine et l'appel entrant sonne sur le haut-parleur.

### 1 Effectuez l'une des actions ci-dessous :

- Si l'indicateur Canal libre est activé, une courte tonalité d'avertissement se fait entendre lorsque l'utilisateur de la radio émettrice cesse d'appuyer sur le bouton **PTT**, vous indiquant que le canal est libre et que vous pouvez répondre. Pour prendre l'appel, appuyez sur le bouton **PTT**.
- Si la fonction Interruption vocale est activée, appuyez sur le bouton **PTT** pour interrompre le son sur la radio qui émet la transmission et libérer le canal afin de vous permettre de répondre.

Le voyant DEL vert s'allume.

---

### 2 Effectuez l'une des actions ci-dessous :

- Attendez la fin de la tonalité d'autorisation de parler (si elle est activée) et parlez clairement dans le microphone.
- Attendez la fin de l'effet local **PTT** (s'il est activé) et parlez clairement dans le microphone.

---

### 3 Relâchez le bouton **PTT** pour écouter.

L'appel se termine lorsqu'il n'y a aucune activité vocale pendant une durée préprogrammée.

---

## 6.11

## Fonctions avancées

Ce chapitre décrit le fonctionnement des fonctions disponibles sur votre radio.

Cependant, votre détaillant ou l'administrateur de votre système peut avoir personnalisé votre radio en fonction de vos besoins particuliers. Pour obtenir des renseignements supplémentaires, adressez-vous à votre détaillant ou à votre administrateur de système.

### 6.11.1

## Rappel du canal d'accueil

Cette fonction permet d'émettre un rappel si la radio n'est pas réglée sur le canal d'accueil pendant un certain temps.

Si cette fonction est activée via le CPS lorsque la radio n'est pas réglée sur le canal d'accueil pendant un certain temps, voici ce qui se produit périodiquement :

- La tonalité de Rappel de canal d'accueil et l'annonce sonore retentissent.

Vous pouvez interrompre la diffusion du rappel en effectuant l'une des actions suivantes :

- Retourner au canal d'accueil.
- Mettre temporairement en sourdine l'avertissement à l'aide du bouton programmable.
- Définir un nouveau canal d'accueil à l'aide du bouton programmable.

### 6.11.1.1

## Mettre en sourdine le rappel du canal d'accueil

Lorsque survient le rappel du canal d'accueil, vous pouvez le mettre en sourdine.

Appuyez sur la touche programmée **Rappel du canal d'accueil en sourdine**.

---

### 6.11.1.2

## Réglage de nouveaux canaux d'accueil

Lorsque le rappel du canal d'accueil retentit, vous pouvez définir un nouveau canal d'accueil.

Appuyez sur la touche programmable **Réinitialiser canal d'accueil** pour régler le canal courant comme nouveau canal d'accueil.

---

### 6.11.2

## Écoute à distance

Vous pouvez utiliser cette fonction pour écouter à distance toute activité audible entourant la radio cible.

Votre radio et la radio cible doivent être programmées de manière à vous permettre d'utiliser cette fonction.

Cette fonction s'arrête après une durée programmée ou dès qu'une fonction de la radio cible est utilisée.

## 6.11.2.1

## Lancer la fonction Écoute ambiance

Suivez la procédure pour activer la fonction de surveillance à distance sur votre radio.

1 Appuyez sur la touche programmée **Écoute à distance**.

---

2 Attendez la confirmation.

En cas de réussite :

- Une tonalité de réussite retentit.

En cas d'échec :

- Une tonalité d'échec retentit.
- 

## 6.11.3

## Listes de balayage

Les listes de balayage sont créées et attribuées à des canaux ou à des groupes. Votre radio recherche l'activité vocale en passant par le cycle complet de la séquence de canaux et de groupes définie dans la liste de balayage du canal ou du groupe actuel.

Votre radio prend en charge jusqu'à 250 listes de balayage, chacune pouvant comprendre jusqu'à 16 membres.

Chaque liste de balayage peut comprendre des entrées analogiques et des entrées numériques.

**AVIS:**

Cette fonction n'est pas offerte en mode Capacity Plus.

## 6.11.4

## Balayage

Lorsque vous démarrez un balayage, votre radio recherche l'activité vocale en passant par le cycle complet de la liste de balayage du canal actuel.

**AVIS:**

Cette fonction n'est pas offerte en mode Capacity Plus.

Pendant un balayage bimode, si vous employez un canal numérique et si votre radio capte un canal analogique, votre radio passe automatiquement du mode numérique au mode analogique pendant la durée de la communication. L'inverse est également vrai.

Il y a deux façons de démarrer un balayage :

### Balayage du canal principal (manuel)

Votre radio effectue le balayage de tous les canaux et de tous les groupes de votre liste de balayage. Au démarrage du balayage, votre radio peut, selon les réglages définis, commencer automatiquement par le dernier canal ou groupe actif lors du dernier balayage ou par le canal à partir duquel le balayage a été lancé.

### Balayage auto (automatique)

Votre radio démarre automatiquement le balayage lorsque vous sélectionnez un canal ou un groupe pour lequel la fonction balayage auto est activée.



#### AVIS:

Lorsque vous configurez la **Réception de messages de groupe dans la liste de balayage**, votre radio est en mesure de recevoir des messages de groupe à partir de canaux autres que de l'accueil. Votre radio est en mesure de répondre au groupe des messages sur votre canal d'accueil, mais n'est pas en mesure de répondre à des canaux autres que ceux de l'accueil. Pour obtenir des renseignements supplémentaires, adressez-vous à votre détaillant ou à votre administrateur de système.

## Activer ou désactiver le balayage

Suivez la procédure suivante pour activer ou désactiver le balayage sur votre radio.

Effectuez l'une des actions ci-dessous :

- Appuyez sur la touche programmée **Balayage** pour démarrer ou arrêter le balayage.
- Utilisez le **sélecteur de canal** pour sélectionner un canal dont la programmation comprend une liste de balayage.

---

Si le balayage est activé :

- Le voyant DEL jaune clignote.
- Une tonalité de réussite se fait entendre.

Si le balayage est désactivé :

- Le voyant DEL s'éteint.
- Une tonalité d'échec se fait entendre.

## 6.11.4.2

## Réponse à une transmission pendant un balayage

Lorsqu'elle exécute un balayage, votre radio s'arrête sur un canal ou un groupe si elle y détecte de l'activité. La radio demeure sur ce canal pendant une durée programmée appelée « période d'attente ». Suivez la procédure suivante pour répondre à des transmissions pendant le balayage.

- 1  Si l'indicateur Canal libre est activé, une courte tonalité d'avertissement retentit lorsque l'utilisateur de la radio émettrice cesse d'appuyer sur le bouton **PTT**, vous indiquant que le canal est libre et que vous pouvez répondre. Appuyez sur le bouton **PTT** pendant la période d'attente.

Le voyant DEL vert s'allume.

- 2 Relâchez le bouton **PTT** pour écouter.

La radio reprend le balayage des autres canaux ou des groupes si vous ne répondez pas dans le délai de mise en attente.

## 6.11.4.3

## Suppression des canaux nuisibles

Si un canal émet continuellement des appels indésirables ou du bruit (canal « nuisible »), vous pouvez éliminer temporairement ce canal indésirable de la liste de balayage. Cette possibilité n'existe pas pour le canal employé comme canal sélectionné. Suivez la procédure suivante pour supprimer les canaux nuisibles de votre radio.

- 1 Lorsque votre radio capte un canal indésirable ou nuisible, appuyez sur la touche programmée **Suppr. canal nuisible** et maintenez-la jusqu'à ce qu'une tonalité retentisse.

- 2 Relâchez la touche programmée **Suppr canal nuisible**.

Le canal nuisible est supprimé.

## 6.11.4.4

## Restauration des canaux nuisibles

Suivez la procédure suivante pour restaurer les canaux nuisibles de votre radio.

Effectuez l'une des actions ci-dessous :

- Éteignez la radio, puis rallumez-la.
  - Arrêtez et redémarrez un balayage à l'aide de la touche programmée **Balayage** ou du menu.
  - Servez-vous du **bouton de sélection Volume/ Canal** ou **Canal précédent/Suivant** pour changer le canal.
- 

### 6.11.5

## Balayage par vote



Le balayage par vote vous permet d'obtenir une zone de couverture étendue là où plusieurs stations de base transmettent des données identiques sur différents canaux analogiques.

Votre radio effectue le balayage des canaux analogiques de plusieurs stations de base et sélectionne le signal reçu le plus fort. Une fois la sélection déterminée, la radio reçoit les transmissions de cette station de base.

Pour répondre à une transmission pendant un balayage par vote, consultez la section [Réponse à une transmission pendant un balayage](#) à la page 155.

### 6.11.6

## Réglages de l'indicateur d'appel

Cette fonction vous permet de configurer des sonneries d'appel ou de message texte.

#### 6.11.6.1

### Augmenter le volume de la tonalité d'alarme

Votre détaillant peut programmer la radio pour vous alerter de façon continue lorsqu'un appel radio reste sans réponse. Le volume de la tonalité d'alarme augmente alors graduellement. Cette fonction porte le nom d'avertissement croissant.

### 6.11.7

## Fonction Avertissement d'appel

L'envoi d'un avertissement d'appel vous permet de faire savoir à un utilisateur de radio particulier que vous souhaitez qu'il vous rappelle.

Cette fonction est disponible par une touche d'**accès direct** programmée.



## 6.11.7.1

## Exécution d'une alerte d'appel

Suivez la procédure suivante pour lancer des alertes d'appel à partir de votre radio.

- 1 Appuyez sur la touche d'**accès direct** programmée.  
Le voyant DEL vert s'allume.

- 2 Attendez la confirmation.

Si la confirmation de l'avertissement d'appel arrive, une tonalité d'indication positive retentit.

Si la radio ne reçoit pas de confirmation de réception de l'avertissement d'appel, une tonalité grave se fait entendre.

## 6.11.7.2

## Réponse à un avertissement d'appel

Lorsque vous recevez un avis d'appel :

- Une tonalité répétitive se fait entendre.

- Le voyant DEL jaune clignote.

Appuyez sur le bouton **PTT** dans les 4 secondes suivant la réception d'un avertissement d'appel pour répondre à un appel individuel.

## 6.11.8

## Mode muet

Le mode muet propose une option permettant de mettre en sourdine tous les indicateurs sonores de votre radio.

Une fois le mode muet activé, tous les indicateurs sonores sont désactivés à l'exception des indicateurs des fonctions à priorité élevée, comme les opérations d'urgence.

Lorsque l'on quitte le mode muet, la radio reprend la lecture des tonalités et de transmissions audio.

**IMPORTANT:**

Une seule des fonctions de face vers le bas et d'avertissement de situation de détresse peut être activée à la fois. Ces deux fonctions ne peuvent être activées ensemble.

### 6.11.8.1

## Activation du mode muet

Suivez la procédure suivante pour activer le mode muet.

Accédez à cette fonction à partir de la touche programmée **Mode muet**.

Les éléments suivants se produisent lorsque le mode muet est activé :

- Une tonalité de réussite se fait entendre.
- Le voyant rouge clignote et continue de clignoter jusqu'à ce que l'on quitte le mode muet.
- La radio est en sourdine.
- La minuterie de mode muet commence pour toute la durée configurée.

### 6.11.8.2

## Quitter le mode muet

Cette fonction peut être quittée automatiquement une fois l'expiration de la minuterie de mode muet.

Effectuez l'une des opérations suivantes pour quitter le mode muet manuellement :

- Appuyez sur la touche programmée **Mode muet**.
- Appuyez sur le bouton **PTT** pour n'importe quelle entrée.

Les éléments suivants se produisent lorsque le mode muet est désactivé :

- Une tonalité d'échec se fait entendre.
- Le voyant DEL rouge clignotant s'éteint.
- Votre radio désactive le mode muet et l'état du haut-parleur est rétabli.
- Si la minuterie n'est pas expirée, cette dernière est arrêtée.



### **AVIS:**

Mode muet est également abandonné si l'utilisateur transmet par la voix ou passa à un canal non programmé.

### 6.11.9

## Fonctionnement d'urgence

Une alarme d'urgence est employée pour signaler une situation critique. Vous pouvez signaler une urgence en tout temps même si de l'activité se déroule sur le canal en cours d'utilisation.

Votre détaillant peut définir la durée d'appui sur la touche **Urgence** programmée, sauf la durée d'appui prolongé, qui est semblable à celui de tous les autres boutons.

#### Appui bref

De 0,05 à 0,75 seconde.

#### Appui long

De 1,00 à 3,75 secondes.

La fonction Urgence act./dés. est attribuée à la touche **Urgence**. Vérifiez auprès de votre détaillant le fonctionnement de la touche **Urgence**.



#### AVIS:

Si un appui bref sur la touche **Urgence** lance le mode d'urgence, alors une longue pression sur la même touche permet à la radio de quitter le mode d'urgence.

Si un appui long sur la touche **Urgence** lance le mode d'urgence, alors une courte pression sur la même touche permet à la radio de quitter le mode d'urgence.

Votre radio prend en charge trois alarmes d'urgence :

- Alarme d'urgence
- Alarme d'urgence avec appel
- Alarme d'urgence suivie d'un appel vocal 



#### AVIS:

Une seule des alarmes d'urgence ci-dessus peut être associée à la touche d'**urgence** programmée ou à l'interrupteur d'urgence au pied.

De plus, chaque alarme comprend les types suivants :

#### Régulier

La radio transmet un signal d'alarme et active des indicateurs sonores ou visuels.

#### Silencieux

La radio transmet un signal d'alarme sans indicateurs sonores ou visuels. La radio reçoit les appels sans qu'aucun son ne se fasse entendre sur le haut-parleur, jusqu'à ce que la période de transmission *micro ouvert* programmée se termine ou que vous appuyiez sur le bouton **PTT**.

#### Silencieux avec voix

La radio transmet un signal d'alarme sans indicateurs sonores ou visuels, mais permet aux appels entrants de se faire entendre sur le haut-parleur.

#### 6.11.9.1

### Réception d'une alarme d'urgence

Lorsque vous recevez une alarme d'urgence :

- Une tonalité retentit.
- Le voyant DEL rouge clignote.



### **AVIS:**

Votre radio confirme automatiquement l'alarme d'urgence (si cette fonction est activée).

Pour revenir à l'écran d'accueil, effectuez les opérations suivantes :

a Appuyez sur .

b Appuyez sur ▲ ou ▼ jusqu'à Oui.

c Appuyez sur  pour effectuer la sélection.

La radio revient à l'écran d'accueil et l'écran affiche l'icône d'urgence.

### 6.11.9.2

## Sortie du mode d'urgence après réception de l'alarme d'urgence

Suivez la procédure suivante pour quitter le mode d'urgence après avoir reçu une alarme d'urgence :

- Changez de canal.
- Appuyez sur la touche **Urgence désactivée**.
- Éteignez la radio.

### 6.11.9.3

## Envoi des alarmes d'urgence

Cette fonction vous permet d'envoyer une alarme d'urgence (un signal sans voix) qui déclenche une indication d'alerte sur un groupe de radios. Votre radio n'affiche aucun indicateur sonore ou visuel durant le mode d'urgence lorsque celui-ci est réglé sur silencieux.

Suivez la procédure suivante pour envoyer des alertes d'urgence à partir de votre radio.

- 1 Appuyez sur la touche programmée **Urgence activée**.

Le voyant DEL vert s'allume.

**AVIS:**

Si programmée, la tonalité de recherche d'urgence retentit. Cette tonalité est silencieuse lorsque la radio transmet ou reçoit des messages vocaux, et s'arrête lorsque la radio quitte le mode d'urgence. La tonalité Recherche d'urgence peut être programmée à partir du CPS.

**2** Attendez la confirmation.

En cas de réussite :

- La tonalité d'urgence se fait entendre.
- Le voyant DEL rouge clignote.

En cas d'échec après que toutes les tentatives ont été utilisées :

- Une tonalité grave retentit.

La radio quitte alors le mode d'alarme d'urgence.

## Envoi d'une alarme d'urgence avec un appel

Cette fonction vous permet d'envoyer une alarme d'urgence avec un appel à un groupe de radios. Lorsqu'une radio du groupe accuse réception de l'alarme d'urgence, le groupe de radios peut communiquer sur un canal d'urgence programmé.

Suivez la procédure suivante pour envoyer un message d'urgence avec appel à partir de votre radio.

- 1** Appuyez sur la touche programmée **Urgence Act.** ou sur la **pédale d'urgence**.

Le voyant DEL vert s'allume.

**AVIS:**

Si programmée, la tonalité de recherche d'urgence retentit. Cette tonalité est silencieuse lorsque la radio transmet ou reçoit des messages vocaux, et s'arrête lorsque la radio quitte le mode d'urgence. La tonalité de la recherche d'urgence peut être programmée par votre détaillant ou votre administrateur système.

### 2 Attendez la confirmation.

En cas de réussite :

- La tonalité d'urgence se fait entendre.
- Le voyant DEL rouge clignote.

---

### 3 Pour faire l'appel, appuyez sur le bouton de conversation **PTT**.

Le voyant DEL vert s'allume.

---

### 4 Effectuez l'une des actions ci-dessous :

- Attendez la fin de la tonalité d'autorisation de parler (si elle est activée) et parlez clairement dans le microphone.
-  Attendez la fin de la tonalité **PTT** (si activé) et parlez clairement dans le microphone.

---

### 5 Relâchez le bouton **PTT** pour écouter.

- 
- ### 6 Si l'indicateur Canal libre est activé, une courte tonalité d'avertissement retentit lorsque l'utilisateur de la radio émettrice cesse d'appuyer sur le bouton **PTT**, vous indiquant que le canal est libre et que

vous pouvez répondre. Pour prendre l'appel, appuyez sur le bouton **PTT**.

- 
- ### 7 Pour quitter le mode d'urgence une fois l'appel terminé, appuyez sur la touche **Urgence désactivée**.

Si vous n'appuyez pas sur le bouton **Urgence désactivée** pour quitter le mode d'urgence, le voyant DEL clignote en rouge et la radio demeure en mode d'urgence.

---

#### 6.11.9.5

### Alarmes d'urgence suivies d'un appel vocal

Cette fonction vous permet d'envoyer une alarme d'urgence suivie d'un appel vocal à un groupe de radios. Le microphone de votre radio est automatiquement activé, vous permettant de communiquer avec le groupe de radios sans avoir à appuyer sur le bouton **PTT**. Cet état de microphone activé est aussi appelé « *microphone branché* ».

**AVIS:**

Votre radio ne peut pas détecter un microphone non IMPRES qui est attaché au connecteur d'accessoire arrière.

Si aucun microphone n'est détecté sur le connecteur programmé indiqué, votre radio vérifie l'autre connecteur. Ainsi votre radio donne la priorité au microphone détecté.

Si le mode de cycle d'urgence de votre radio est activé, les répétitions de *microphone branché* et de période de réception s'appliquent pendant la durée programmée. Pendant le mode de cycle d'urgence, le son des appels reçus est diffusé sur le haut-parleur de la radio.

Si vous appuyez sur le bouton **PTT** pendant la période de réception programmée, une tonalité d'interdiction se fait entendre, indiquant que vous devez libérer le bouton **PTT**. La radio ne tient pas compte du fait que le bouton **PTT** est enfoncé et demeure en mode d'urgence.

Si vous appuyez sur le bouton **PTT** pendant la période de *microphone branché* programmée et si vous maintenez le bouton enfoncé après l'expiration de la durée de *microphone branché*, la radio continue de transmettre jusqu'à ce que vous relâchiez le bouton **PTT**.

Si la demande d'alarme d'urgence échoue, la radio ne fait pas d'autre tentative et passe directement à l'état de *microphone branché*.

**AVIS:**

Certains accessoires ne prennent pas en charge la fonction *microphone branché*. Pour obtenir des renseignements supplémentaires, adressez-vous à votre détaillant ou à votre administrateur de système.

## 6.11.9.6

## Envoi d'une alarme d'urgence suivie d'un appel vocal

- 1 Appuyez sur la touche programmée **Urgence activée** ou sur l'interrupteur au pied **Urgence**.

Le voyant DEL vert s'allume.

- 
- 2 Lorsque la tonalité d'urgence se fait entendre, parlez clairement dans le microphone.

La radio cesse automatiquement de transmettre dans les cas suivants :

- Si le mode Cycle d'urgence est activé, la durée du cycle entre *microphone branché* et réception d'appels arrive à son terme.
- Après l'expiration de la durée de *microphone branché*, le mode cycle d'urgence est désactivé.

Le voyant DEL rouge clignote. La radio reste en mode d'urgence.

### 6.11.9.7

## Réactivation du mode d'urgence

Effectuez l'une des actions suivantes :

- Changez le canal pendant que la radio est en mode d'urgence.



#### **AVIS:**

Vous pouvez réactiver le mode d'urgence seulement si vous activez l'alarme d'urgence sur le nouveau canal.

- Appuyez sur la touche programmée **Urgence activée** pendant que la radio est dans un état

d'activation du mode d'urgence ou de transmission d'urgence.

La radio quitte alors le mode d'urgence et réactive l'urgence.

### 6.11.9.8

## Quitter le mode d'urgence après l'envoi de l'alarme d'urgence

Cette fonction n'est offerte que sur la radio qui envoie l'alarme d'urgence.

Votre radio quitte le mode d'urgence lorsque :

- Un accusé de réception est reçu (dans le cas de l'alarme d'urgence seulement).
- Toutes les tentatives d'envoi de l'alarme ont été effectuées.



#### **AVIS:**

Si la radio est mise hors tension, elle quitte le mode d'urgence. La radio ne réactive pas automatiquement le mode d'urgence lorsqu'elle est remise sous tension.



Suivez la procédure suivante pour quitter le mode d'urgence sur votre radio.

Appuyez sur la touche programmée **Urg. désactivé**.

---

### 6.11.10

## Messagerie texte

Votre radio peut recevoir des données, par exemple un message texte, en provenance d'une autre radio ou d'une application de messagerie texte.

Il existe deux types de messages texte : court message texte et message texte de radio mobile numérique (DMR). La longueur maximale d'un message texte court DMR est de 23 caractères. En mode transmission, un message texte peut comporter un maximum de 280 caractères, ce qui inclut la ligne d'objet. Vous voyez la ligne d'objet lorsque vous recevez un message provenant d'une application courriel.



### AVIS:

La longueur maximale de 280 caractères s'applique uniquement pour les modèles avec la dernière version du logiciel et du matériel. Pour les modèles de radio avec les anciens logiciels et matériels, la longueur maximale d'un message texte est de 140 caractères. Pour obtenir plus de renseignements à ce sujet, communiquez avec votre détaillant.

### 6.11.10.1

## Message texte rapide

Votre radio prend en charge des messages texte rapides, selon la programmation effectuée par votre détaillant.

### 6.11.10.1.1

## Envoi de messages texte rapides

Suivez la procédure suivante pour envoyer des messages texte rapides prédéfinis sur votre radio à un alias prédéfini.

**1** Appuyez sur la touche d'**accès direct** programmée.

---

**2** Attendez la confirmation.

En cas de réussite :

- Le voyant DEL vert s'allume.
- Une tonalité de réussite retentit.

En cas d'échec :

- Une tonalité d'échec retentit.

---

### 6.11.11

## Confidentialité

Cette fonction fait appel à une solution de brouillage logiciel pour prévenir l'écoute d'un canal par des utilisateurs non autorisés. Les parties de la transmission correspondant au signal et à l'identification de l'utilisateur ne sont pas brouillées.

Sur votre radio, la fonction de cryptage doit être activée sur le canal pour envoyer une transmission cryptée; l'activation de la fonction n'est cependant pas nécessaire à la réception d'une telle transmission. Pendant qu'un canal crypté est sélectionné, la radio continue d'être en mesure de recevoir des transmissions non brouillées.

Certains modèles de radio n'offrent pas cette fonction de cryptage, ou peuvent avoir une configuration différente. Pour obtenir des renseignements supplémentaires,

adressez-vous à votre détaillant ou à votre administrateur de système.

Votre radio prend en charge deux types de cryptage, mais un seul peut être attribué à votre radio. Ces fonctions sont les suivantes :

- Cryptage de base
- Cryptage amélioré

Pour décoder un appel crypté ou une transmission de données cryptée, votre radio doit être programmée de manière à avoir la même clé de cryptage (cryptage de base) ou la même valeur et le même ID de clé (cryptage amélioré) que la radio à l'origine de la transmission.

Si votre radio reçoit un appel brouillé correspondant à une clé de cryptage différente ou à une valeur et à un ID de clé différents, vous entendrez une transmission brouillée (cryptage de base) ou vous n'entendrez rien du tout (cryptage amélioré).

Sur un canal crypté, votre radio est en mesure de recevoir des appels débrouillés, selon la façon dont votre radio est programmée. En outre, votre radio peut jouer un avertissement ou non, selon la façon dont elle est programmée.

Le voyant DEL vert s'allume pendant que la radio envoie une transmission cryptée et émet un clignotement rapide lorsque la radio reçoit une transmission cryptée.



**AVIS:**

Cette fonction n'est pas offerte dans les canaux de bandes citoyennes qui se trouvent dans la même fréquence.

#### 6.11.11.1

### Activer ou désactiver le cryptage

Suivez la procédure suivante pour activer ou désactiver la fonction confidentialité de votre radio.

Appuyez sur la touche programmée **Confidentialité**.

---

#### 6.11.12

### Commande multisite

Votre radio peut rechercher des sites et passer d'un site à un autre lorsque le signal est faible ou qu'elle ne parvient pas à détecter le signal provenant du site actuel.

Lorsque le signal est fort, la radio demeure sur le site courant.

Ce paramètre s'applique lorsque le canal actuel de la radio fait partie d'une configuration de site IP interconnecté ou multisite Capacity Plus.

Votre radio peut exécuter l'une ou l'autre des recherches de site suivantes :

- Recherche de site automatique
- Recherche de site manuelle

Si le canal courant est un canal multisite comportant une liste d'itinérance et se trouvant hors de portée, et que le site est déverrouillé, votre radio effectue également la recherche de site automatique.

#### 6.11.12.1

### Lancer une recherche de site manuelle

Appuyez sur la touche programmée **Itinérance de site manuelle**.

- Une tonalité se fait entendre.
- Le voyant DEL vert clignote.

---

Si la radio trouve un nouveau site, elle affiche les indications suivantes :

- Une tonalité de réussite se fait entendre.
- Le voyant DEL s'éteint.

Si la radio échoue à trouver un nouveau site, elle affiche les indications suivantes :

- Une tonalité d'échec se fait entendre.
- Le voyant DEL s'éteint.

### 6.11.12.2

## Verrouillage de site activé/désactivé

Lorsque cette fonction est activée, la radio ne recherche que le site courant. Lorsqu'elle est désactivée, la radio recherche d'autres sites en plus du site courant.

Appuyez sur la touche programmée **Verr. Site**.

Si la fonction **Verrouillage de site** est activée :

- Une tonalité de réussite retentit pour indiquer que la radio s'est verrouillée sur le site courant.

Si la fonction **Verrouillage du site** est désactivée :

- Une tonalité d'échec retentit pour indiquer que la radio est déverrouillée.

### 6.11.13

## Travailleur solitaire

Cette fonction déclenche le mode d'urgence s'il n'y a aucun signe d'activité par l'utilisateur, tel qu'appuyer sur une quelconque touche de la radio ou activer le sélecteur de canal, pendant une durée prédéfinie.

Si aucune activité n'est détectée pendant la durée prédéfinie, la radio avertit l'utilisateur de l'expiration du délai d'inactivité au moyen d'un signal sonore.

Si l'utilisateur ne donne aucune réponse à l'avertissement avant l'expiration du délai prédéfini subséquent, la radio active une alarme d'urgence.

Seulement une des alarmes d'urgence suivantes est associée à cette fonction :

- Alarme d'urgence
- Alarme d'urgence avec appel
- Alarme d'urgence suivie d'un appel vocal 

La radio demeure dans l'état d'urgence, ce qui permet la transmission des messages vocaux, jusqu'à ce qu'une action soit exécutée. Reportez-vous à [Fonctionnement d'urgence à la page 158](#) pour en savoir plus sur les façons de quitter le mode Urgence.

**AVIS:**

Pour obtenir des renseignements supplémentaires, adressez-vous à votre détaillant ou à votre administrateur de système.

## 6.11.14

**Bluetooth**

Cette fonctionnalité vous permet d'utiliser votre radio avec un appareil compatible Bluetooth (un accessoire) par l'intermédiaire d'une connexion Bluetooth. Votre radio prend en charge les appareils compatibles Bluetooth de marque Motorola Solutions et autres produits commerciaux prêts à l'emploi.

La connectivité Bluetooth fonctionne dans un rayon de 10 m (32 pi) entre deux appareils en ligne directe. C'est-à-dire un chemin sans obstruction entre votre radio et votre dispositif Bluetooth. Pour obtenir un haut degré de fiabilité, Motorola Solutions recommande de ne pas séparer la radio et l'accessoire.

À la périphérie de la zone de couverture, la qualité de la réception diminue, et la voix et la tonalité peuvent devenir brouillées ou saccadées. Pour corriger ce problème, il suffit de rapprocher votre radio et l'appareil Bluetooth (à moins de 10 m l'un de l'autre) afin de rétablir la réception. La

fonction Bluetooth de votre radio a une puissance maximale de 2,5 mW (4 dBm) dans un rayon de 10 m.

Votre radio peut prendre en charge jusqu'à trois connexions Bluetooth simultanées avec des appareils compatibles Bluetooth de différents types. Par exemple, un scanner, un appareil capteur et un appareil PTT seulement (POD). Les connexions Bluetooth simultanées avec plusieurs appareils Bluetooth de même type ne sont pas prises en charge.

Reportez-vous au manuel d'utilisation de votre dispositif Bluetooth pour plus de détails sur l'ensemble des possibilités de votre périphérique compatible Bluetooth.

**AVIS:**

Si cette option est désactivée par le CPS, toutes les fonctionnalités associées à Bluetooth sont désactivées et la base de données d'appareil Bluetooth est effacée.

## 6.11.14.1

**Connexion aux dispositifs Bluetooth**

Suivez la procédure pour vous connecter à des appareils Bluetooth disponibles.

Allumez l'appareil Bluetooth et lancez le mode d'appariement.

Appuyez sur la touche programmée **Connexion Bluetooth**.

Il est possible que l'appariement de votre appareil Bluetooth nécessite d'autres étapes. Reportez-vous aux manuels d'utilisation des appareils compatibles Bluetooth.

- Une tonalité retentit.
- Le voyant DEL jaune clignote.

---

Attendez la confirmation.

En cas de réussite :

- Une tonalité de réussite retentit.

En cas d'échec :

- Une tonalité d'échec retentit.

### 6.11.14.2

## Déconnexion de dispositifs Bluetooth

Suivez la procédure suivante pour vous déconnecter de dispositifs Bluetooth.

Appuyez sur la touche programmée **Déconnexion Bluetooth**.

Une tonalité de réussite se fait entendre lorsque l'appareil est déconnecté.

---

### 6.11.14.3

## Changer l'acheminement du signal audio entre le haut-parleur interne de la radio et le dispositif Bluetooth

Suivez la procédure pour faire basculer l'acheminement du signal audio entre le haut-parleur interne de la radio et le dispositif Bluetooth externe.

Appuyez sur la touche programmée **Interrupteur audio Bluetooth**.

---

Une tonalité se fait entendre lorsque l'acheminement du signal audio a été changé.

## 6.11.15

## Localisation à l'intérieur

**AVIS:**

La fonction Localisation interne concerne uniquement les modèles avec la dernière version du logiciel et du matériel. Pour obtenir des renseignements supplémentaires, adressez-vous à votre détaillant ou à votre administrateur de système.

La fonction Localisation interne est utilisée pour assurer le suivi de l'emplacement des utilisateurs de radio. Lorsque cette fonction est activée, la radio est en mode Détection limitée. Des balises dédiées sont utilisées pour localiser la radio et déterminer sa position.

## 6.11.15.1

### Activation ou désactivation de la fonction Positionnement à l'intérieur

- Accédez à cette fonction à partir de la touche programmée.

- a. Appuyez longuement sur la touche programmée **Localis. interne** pour activer cette fonction.

Une tonalité de réussite se fait entendre.

L'un des événements suivants se produit :

- En cas de réussite, la localisation interne est activée.
- En cas d'échec, vous entendez une tonalité d'indication négative.

- b. Appuyez longuement sur la touche programmée **Localis. interne** pour désactiver cette fonction.

Une tonalité de réussite se fait entendre.

L'un des événements suivants se produit :

- En cas de réussite, le positionnement à l'intérieur est désactivé.
- En cas d'échec, vous entendez une tonalité d'indication négative.

6.11.16

## Système ARTS



Le système ARTS est une fonctionnalité analogique seulement conçue pour vous informer quand votre radio est en dehors de la zone de couverture des autres radios dotées du système ARTS.

Les radios dotées du système ARTS transmettent ou reçoivent périodiquement des signaux pour confirmer qu'elles se trouvent dans la zone de couverture l'une de l'autre.

Votre radio fournit des indications d'état comme suit :

### Alerte initiale

Une tonalité se fait entendre.

### Alerte ARTS dans la zone de couverture

Une tonalité se fait entendre, si programmée.

### Alerte ARTS hors de la zone de couverture

Une tonalité se fait entendre. Le voyant DEL rouge clignote rapidement.



#### AVIS:

Pour obtenir des renseignements supplémentaires, adressez-vous à votre détaillant ou à votre administrateur de système.

6.11.17

## Programmation par onde radio

Votre détaillant peut mettre à jour à distance votre radio à partir de la programmation par radiocommunication (OTAP) sans connexion physique. De plus, certains paramètres peuvent être configurés à partir de la programmation par radiocommunication.

Lorsque votre radio est programmée par OTAP, le voyant DEL vert clignote.

Lorsque votre radio reçoit des données à volume élevé :

- Le canal devient occupé.
- Une tonalité d'échec se fait entendre si vous appuyez sur le bouton **PTT**.



#### AVIS:

Lorsque la programmation est terminée, une tonalité retentit et votre radio redémarre (mise hors tension, puis sous tension de nouveau).



## 6.11.18

## Verrouillage par mot de passe

Vous pouvez définir un mot de passe pour restreindre l'accès à votre radio. Chaque fois que vous allumez votre radio, vous êtes invité à entrer le mot de passe.

Votre radio prend en charge l'entrée de mots de passe de quatre chiffres.

Lorsqu'elle est verrouillée, la radio ne peut recevoir aucun appel.

## 6.11.18.1

### Accès à la radio à l'aide d'un mot de passe

Allumez la radio.

- 1 Entrez le mot de passe à quatre chiffres.
  - a Pour entrer le premier chiffre du mot de passe, utilisez le **bouton sélecteur de canal**.
  - b Pour passer au chiffre suivant, appuyez et maintenez le **bouton sélecteur de canal**.
  - c Entrez tous les chiffres restants du mot de passe de cette façon.

**AVIS:**

L'utilisation de l'interrupteur au pied d'**urgence** permet d'accéder à la radio sans entrer de mot de passe.

- 
- 2 Votre radio vérifie automatiquement la validité du mot de passe lorsque vous entrez le dernier chiffre du mot de passe.
- 

Si vous entrez le mot de passe correctement, la radio se met sous tension.

Si vous entrez un mot de passe erroné, après les première et seconde tentatives, votre radio affiche les indications suivantes :

- Une tonalité continue se fait entendre.

Répétez la procédure [étape 1](#).

Si vous entrez un mot de passe erroné, après la troisième tentative, votre radio affiche les indications suivantes :

- Une tonalité se fait entendre.
- Le voyant DEL jaune clignote en double.
- La radio se verrouille pendant 15 minutes.

Attendez 15 minutes, le temps que le délai de la minuterie d'état de verrouillage s'achève, puis recommencez la procédure [étape 1](#).



**AVIS:**

Si vous éteignez et rallumez votre radio, la minuterie de 15 minutes redémarre.

### 6.11.18.2

## Déverrouillage de la radio

Lorsqu'elle est verrouillée, la radio ne peut recevoir aucun appel. Suivez la procédure suivante pour déverrouiller une radio verrouillée.

Effectuez l'une des actions ci-dessous :

- Si la radio est allumée, patientez 15 minutes et répétez les étapes de la section [Accès à la radio à l'aide d'un mot de passe à la page 77](#) pour accéder à la radio.
- Si la radio est éteinte, allumez-la. La radio redémarre la minuterie de verrouillage de 15 minutes. Une tonalité retentit. Le voyant DEL jaune clignote en double.

Patientez 15 minutes et répétez les étapes de la section [Accès à la radio à l'aide d'un mot de passe à la page 77](#) pour accéder à la radio.

### 6.11.19

## Fonctionnement Wi-Fi

Cette fonction vous permet de configurer un réseau Wi-Fi et de vous y connecter. Le Wi-Fi prend en charge les mises à jour de micrologiciel de la radio, de la codeplug, et des ressources telles que les modules de langues et les annonces vocales.



**AVIS:**

Cette fonction s'applique aux modèles XPR 5350e/XPR 5380e uniquement.

Wi-Fi® est une marque déposée de Wi-Fi Alliance®.

Votre radio prend en charge les réseaux Wi-Fi d'entreprise WEP/WPA/WPA2 personnels et WPA/WPA2 d'entreprise.

### Réseau Wi-Fi WEP/WPA/WPA2 personnel

Utilise l'authentification basée sur clé prépartagée (mot de passe).

La clé prépartagée peut être saisie à partir du menu ou du CPS/RM.

## Réseau Wi-Fi WPA/WPA2 d'entreprise

Utilise l'authentification basée sur certificat.

Votre radio doit être préconfigurée avec un certificat.



### AVIS:

Vérifiez auprès de votre détaillant ou de votre administrateur de système la procédure de connexion à un réseau Wi-Fi WPA/WPA2 d'entreprise.

La touche programmée **Wi-Fi Off ou On** est attribuée par défaut. Vérifiez auprès du détaillant ou de votre administrateur de système pour savoir de quelle façon votre radio a été programmée.

Les annonces vocales pour la touche programmée **Wi-Fi On ou Off** peut être personnalisé par le CPS selon les exigences des utilisateurs. Pour obtenir des renseignements supplémentaires, adressez-vous à votre détaillant ou à votre administrateur de système.

### 6.11.19.1

## Activer ou désactiver la fonction Wi-Fi

Appuyez sur la touche programmée **Wi-Fi activé ou désactivé**. L'annonce vocale Activation du Wi-Fi ou Désactivation du Wi-Fi se fait entendre.

### 6.11.19.2

## Connexion à un point d'accès réseau

Lorsque vous activez le Wi-Fi, la radio recherche un point d'accès réseau et s'y connecte.



### AVIS:

La touche programmée **Requête d'état Wi-Fi** est attribuée par votre détaillant ou administrateur de système. Les annonces vocales pour la touche programmée **Requête d'état Wi-Fi** peuvent être personnalisées selon les exigences de l'utilisateur à partir du CPS. Vérifiez auprès du détaillant ou de votre administrateur de système pour savoir de quelle façon votre radio a été programmée.

Les points d'accès réseau Wi-Fi WPA d'entreprise sont préconfigurés. Vérifiez auprès du détaillant ou de votre administrateur de système pour savoir de quelle façon votre radio a été programmée.

Appuyez sur la touche programmée **Requête d'état Wi-Fi** pour connaître l'état de la connexion en utilisant l'annonce vocale.

L'annonce vocale indique Le Wi-Fi est désactivé lorsque le Wi-Fi est activé, mais il n'y a pas de connexion ou Le Wi-Fi est activé avec connexion.

## 6.12

# Utilitaires

Ce chapitre décrit le fonctionnement des fonctions utilitaires disponibles sur votre radio.

### 6.12.1

## Niveau de silencieux

Vous pouvez régler le niveau du silencieux de la radio de manière à filtrer les appels indésirables à faible intensité de signal ou les canaux caractérisés par un bruit de fond anormalement élevé.

### Normal

Il s'agit de la valeur par défaut.

### Serré

Ce filtre élimine les appels indésirables ou le bruit de fond. Cependant, les appels provenant d'emplacements distants risquent alors d'être également éliminés.

#### 6.12.1.1

## Configuration du niveau du silencieux

Suivez la procédure suivante pour configurer le niveau du silencieux de recherche de votre radio.

Appuyez sur la touche programmée **Silencieux**.

L'une des tonalités suivantes retentit :

### Tonalité de réussite

La radio fonctionne en mode silencieux filtré.

### Tonalité d'échec

La radio fonctionne en mode silencieux normal.

---

### 6.12.2

## Niveaux de puissance

Vous pouvez personnaliser le niveau de puissance de votre radio en réglant celui-ci à Haut ou Bas pour chaque canal.

### Haute

Ce réglage permet la communication avec des radios considérablement éloignées.

### Faible

Ce réglage permet la communication avec des radios situées à proximité.

## 6.12.2.1

## Configuration de la puissance

Suivez la procédure suivante pour configurer la puissance de votre radio.

Appuyez sur la touche programmée **Niveau de puissance**.

En cas de réussite :

- Une tonalité de réussite se fait entendre.
- La puissance de transmission de la radio est réglée à Basse.

En cas d'échec :

- Une tonalité d'échec se fait entendre.
  - La puissance de transmission de la radio est réglée à Élevée.
- 

## 6.12.3

## Activation ou désactivation des sonneries et alertes de la radio

Vous pouvez activer ou désactiver toutes les tonalités et alertes, si nécessaire, à l'exception de la tonalité d'alerte d'urgence entrante. Suivez la procédure suivante pour activer ou désactiver les sonneries et les alertes sur votre radio.

**Appuyez sur le bouton programmé Toutes Tnlts/ Avert.**

En cas de réussite :

- Une tonalité de réussite se fait entendre.
- Toutes les tonalités et alertes sont activées.

En cas d'échec :

- Une tonalité d'échec se fait entendre.
  - Toutes les tonalités et alertes sont désactivées.
-

#### 6.12.4

### Activation ou désactivation de l'avertisseur / des phares

Votre radio peut vous aviser d'un appel entrant en actionnant l'avertisseur et les phares. Lorsque cette fonction est activée, les appels entrants font s'activer l'avertisseur et les phares de votre véhicule. Cette fonction passe par le connecteur d'accessoire à l'arrière de votre radio et doit être installée par votre détaillant. Suivez la procédure suivante pour activer ou désactiver l'avertisseur et les phares de votre véhicule.

Appuyez sur la touche programmée **Avert./phares**.

En cas de réussite :

- Une tonalité de réussite se fait entendre.
- La fonction d'avertisseur et de phares est activée.

En cas d'échec :

- Une tonalité d'échec se fait entendre.
  - La fonction d'avertisseur et de phares est désactivée.
- 

#### 6.12.5

### Activer et désactiver le système de diffusion publique

Suivez la procédure suivante pour activer ou désactiver la diffusion publique interne (PA) de votre radio.

Appuyez sur la touche programmée **Diffusion publique**.

L'une des tonalités suivantes retentit :

En cas de réussite :

- Une tonalité de réussite se fait entendre.
- Le système de diffusion publique est activé.

En cas d'échec :

- Une tonalité d'échec se fait entendre.
  - Le système de diffusion publique est éteint.
-

## 6.12.6

## Activer et désactiver le système de diffusion publique externe

Suivez la procédure suivante pour activer ou désactiver la diffusion publique externe (PA) de votre radio.

Appuyez sur la touche programmée **Diffusion publique ext.**

L'une des tonalités suivantes retentit :

En cas de réussite :

- Une tonalité de réussite se fait entendre.
- Le système de diffusion publique externe est activé.

En cas d'échec :

- Une tonalité d'échec se fait entendre.
- Le système de diffusion publique externe est éteint.

## 6.12.7

## Transmission vocale

La transmission vocale (VOX) vous permet d'établir une communication vocale en mode mains libres sur un canal programmé. La radio transmet automatiquement, pendant une période programmée, dès que le microphone de l'accessoire VOX détecte une voix.



### AVIS:

Cette fonction n'est pas offerte dans les canaux de bandes citoyennes qui se trouvent dans la même fréquence.

Vous pouvez activer ou désactiver la fonction VOX en procédant de l'une ou l'autre des manières suivantes :

- Éteignez la radio, puis rallumez-la pour activer la fonction VOX.
- Changez de canal à l'aide de la touche **Canal précédent/suivant** pour activer la fonction VOX.
- Changez de canal à l'aide du **bouton Volume/Canal** pour activer la fonction VOX.
- Activer ou désactiver la fonction VOX à l'aide de la touche programmée **VOX**.
- Appuyez sur le bouton **PTT** pendant que la radio fonctionne pour désactiver la fonction VOX.



**AVIS:**

L'activation ou la désactivation de cette fonction est limitée aux radios sur lesquelles la fonction associée est activée. Pour obtenir des renseignements supplémentaires, adressez-vous à votre détaillant ou à votre administrateur de système.

6.12.7.1

## Activation ou désactivation de l'émission commandée par la voix (VOX)

Suivez la procédure suivante pour activer ou désactiver le VOX sur votre radio.

Appuyez sur la touche programmée VOX pour activer ou désactiver la fonction.

---



**AVIS:**

Si la fonction de tonalité d'autorisation est activée, utilisez un mot déclencheur pour faire l'appel. Attendez la fin de la tonalité d'autorisation de parler, puis parlez clairement dans le microphone. Pour en savoir plus à ce sujet, consultez la section [Activation ou désactivation de la tonalité d'autorisation de parler](#).

6.12.8

## Activation ou désactivation de l'assistance parlée

Cette fonction permet à la radio de confirmer vocalement le code ou le nom de la zone ou du canal que l'utilisateur vient d'entrer ou la touche programmable sur laquelle il vient d'appuyer.

L'assistance parlée peut être personnalisée en fonction des exigences du client. Suivez la procédure suivante pour activer ou désactiver l'assistance parlée de votre radio.

Appuyez sur la touche programmée **Assistance parlée**.

En cas de réussite :



- Une tonalité de réussite se fait entendre.
- Toutes les tonalités et alertes sont activées.

En cas d'échec :

- Une tonalité d'échec se fait entendre.
- Toutes les tonalités et alertes sont désactivées.

---

### 6.12.9

## Activation ou désactivation de la carte d'option

Les capacités de carte d'option de chaque canal peuvent être attribuées aux touches programmables. Un canal peut prendre en charge jusqu'à six fonctions de carte d'option. Suivez la procédure suivante pour activer ou désactiver la carte d'option sur votre radio.

Appuyez sur la touche programmée **Carte d'option**.

---

### 6.12.10

## Synthèse texte-parole

La fonction de synthèse vocale peut être activée uniquement par votre détaillant. Si la synthèse texte-parole est activée, l'Annonce vocale est automatiquement désactivée. Si cette option est activée, la fonction de synthèse texte-parole est automatiquement désactivée.

L'indicateur audio peut être personnalisé en fonction des exigences du client.

### 6.12.10.1

## Réglage de la synthèse texte-parole

Suivez la procédure pour définir la fonction de synthèse vocale.

Appuyez sur la touche programmée **Synthèse vocale** pour écouter les messages texte que vous recevez.

---

6.12.11

## Activation ou désactivation de la fonction Audio intelligent

Votre radio règle automatiquement le volume audio pour compenser le bruit de fond actuel dans l'environnement, y compris les sources de bruit mobiles et immobiles. Cette fonction est une fonction de réception uniquement et ne touche pas l'audio de transmission. Suivez la procédure suivante pour activer ou désactiver l'audio intelligent sur votre radio.

Appuyez sur la touche programmée **Audio intelligent**.



**AVIS:**

Cette fonction ne s'applique pas à la technologie Bluetooth.

6.12.12

## Activer ou désactiver la fonction de suppression des réactions acoustiques

Cette fonction vous permet de réduire la suppression de la réaction acoustique lors de la réception d'appels. Suivez la procédure suivante pour activer ou désactiver la suppression de la réaction acoustique sur votre radio.

Appuyez sur la touche programmée **AF Suppressor** (Suppression siff).)

L'une des tonalités suivantes retentit :

**Tonalité de réussite**

La suppression des réactions acoustiques est activée.

**Tonalité d'échec**

La suppression des réactions acoustiques est désactivée.

---

## 6.12.13

## Activer ou désactiver l'amélioration de la vibration

Vous pouvez activer cette fonction lorsque vous parlez une langue qui contient beaucoup de consonnes vibrantes alvéolaires (« R » roulés). Suivez la procédure pour activer ou désactiver l'amélioration de la vibration sur votre radio.

Appuyez sur la touche programmée **Amélioration de la vibration** pour activer ou désactiver la fonction.

En cas de réussite :

- Une tonalité de réussite se fait entendre.
- Toutes les tonalités et alertes sont activées.

En cas d'échec :

- Une tonalité d'échec se fait entendre.
  - Toutes les tonalités et alertes sont désactivées.
- 

## 6.12.14

## Activer et désactiver le système de système satellite de navigation mondial

Le système mondial de navigation par satellite (GNSS) est un système de navigation par satellite qui permet de déterminer l'emplacement précis de la radio. Le GNSS comprend le système de positionnement global (GPS), le système mondial de satellites de navigation (GLONASS) et le système de satellite de navigation BeiDou (BDS). Le

**AVIS:**

Certains modèles de radio peuvent offrir le GPS, le GLONASS et le BDS. La constellation GNSS est configurée dans le CPS. Vérifiez auprès du détaillant ou de votre administrateur de système pour savoir de quelle façon votre radio a été programmée.

---

## Liste des accessoires approuvés

Motorola Solutions fournit une liste d'accessoires pour améliorer la productivité de votre radio.

**Tableau 2: Antenne**

Numéro de pièce	Description
HAD4006_	VHF, 136 à 144 MHz, 1/4 d'onde, montage par insertion, Mini-U
HAD4007_	VHF, 146 à 150,8 MHz, 1/4 d'onde, montage par insertion, Mini-U
HAD4008_	VHF, 150,8 à 162 MHz, 1/4 d'onde, montage par insertion, Mini-U
HAD4009_	VHF, 162 à 174 MHz, 1/4 d'onde, montage par insertion, Mini-U
HAE4002_	UHF, 403 à 430 MHz, 1/4 d'onde, montage par insertion, Mini-U
HAE4003_	UHF, 450 à 470 MHz, 1/4 d'onde, montage par insertion, Mini-U

Numéro de pièce	Description
HAE4004_	UHF, 470 à 527 MHz, 1/4 d'onde, montage par insertion, Mini-U
HAE4010_	UHF, 406 à 420 MHz, gain à 3,5 dB, montage par insertion, Mini-U
HAE4011_	UHF, 450 à 470 MHz, gain à 3,5 dB, montage par insertion, Mini-U
HAE4012_	UHF, 470 à 494 MHz, gain à 3,5 dB, montage par insertion, Mini-U
HAE4013_	UHF, 494 à 512 MHz, gain à 3,5 dB, montage par insertion, Mini-U
HAE6019_	GPS/UHF combinés, 403 à 527 MHz, gain à 2 dB, montage par insertion, Mini-U
HAE6020_	GPS/UHF combinés, 470 à 527 MHz, 1/4 d'onde, montage par insertion, Mini-U

Numéro de pièce	Description
HAE6022_	UHF, 403 à 527 MHz, gain à 2 dB, montage par insertion, Mini-U
HAE6024_	GPS/UHF combinés, 470 à 494 MHz, gain à 3 dB, montage par insertion, Mini-U
HAE6026_	GPS/UHF combinés, 494 à 512 MHz, gain à 3 dB, montage par insertion, Mini-U
HAF4027_	800/900, 806 à 941 MHz, gain à 5 dB, montage par insertion, Mini-U
HAF4029_	GPS+RF combinés, 806 à 941 MHz, 1/4 d'onde, montage par insertion, Mini-U
HAF4030_	GPS+RF combinés, 806 à 941 MHz, gain à 3 dB, montage par insertion, Mini-U
HAF4032_	GPS+RF combinés, 806 à 941 MHz, gain à 5 dB, montage par insertion, Mini-U

Numéro de pièce	Description
HAF4033_	GPS+RF combinés, 806 à 941 MHz, gain à 5 dB, montage par insertion, Mini-U
PMAE4030_	GPS/UHF combinés, 403 à 430 MHz, 1/4 d'onde, montage par insertion, Mini-U
PMAE4031_	GPS/UHF combinés, 450 à 470 MHz, 1/4 d'onde, montage par insertion, Mini-U
PMAE4032_	GPS/UHF combinés, 406 à 420 MHz, gain à 3,5 dB, montage par insertion, Mini-U
PMAE4033_	GPS/UHF combinés, 450 à 470 MHz, gain à 3,5 dB, montage par insertion, Mini-U
PMAE4034_	GPS/UHF combinés, 450 à 470 MHz, gain à 5 dB, montage par insertion, Mini-U
PMAN4000_	Antenne GPS active fixe

Numéro de pièce	Description
PMAN4001_	Antenne GPS active montée sur fenêtre
PMAN4002_	Antenne GPS active à support magnétique
PMAN4004_	GPS+RF combinés, base uniquement, montage par insertion, Mini-U
RAD4214_	GPS/VHF combinés, 136 à 144 MHz, 1/4 d'onde, montage par insertion, Mini-U
RAD4215_	GPS/VHF combinés, 146 à 150,8 MHz, 1/4 d'onde, montage par insertion, Mini-U
RAD4216_	GPS/VHF combinés, 150,8 à 162 MHz, 1/4 d'onde, montage par insertion, Mini-U
RAD4217_	GPS/VHF combinés, 162 à 174 MHz, 1/4 d'onde, montage par insertion, Mini-U

Numéro de pièce	Description
RAD4218_	GPS/VHF combinés, 146 à 172 MHz, gain à 3 dB, montage par insertion, Mini-U
RAE4004_RB	UHF, 445 à 470 MHz, gain à 5 dB, montage par insertion, Mini-U (avec base)
RAE4004_	UHF, 445 à 470 MHz, gain à 5 dB, montage par insertion, Mini-U (sans base)

**Tableau 3: Antenne pour une utilisation avec base PMAN4004\_ uniquement**

Numéro de pièce	Description
HAE6027_	UHF, 494 à 512 MHz, gain à 3 dB, montage par insertion
HAE6028_	UHF, 470 à 494 MHz, gain à 3 dB, montage par insertion
HAE6029_	UHF, 403 à 527 MHz, gain à 2 dB, montage par insertion

Numéro de pièce	Description
HAE6030_	UHF, 470 à 527 MHz, 1/4 d'onde, montage par insertion
PMAE4039_	UHF, 403 à 430 MHz, 1/4 d'onde
PMAE4041_	UHF, 450 à 470 MHz, 1/4 d'onde
PMAE4040_	UHF, 406 à 420 MHz, gain à 3,5 dB
PMAE4042_	UHF, 450 à 470 MHz, gain à 3,5 dB
PMAE4043_	UHF, 450 à 470 MHz, gain à 5 dB
RAD4223_	VHF, 162 à 174 MHz, 1/4 d'onde
RAD4224_	VHF, 150,8 à 162 MHz, 1/4 d'onde
RAD4225_	VHF, 146 à 150,8 MHz, 1/4 d'onde
RAD4226_	VHF, 136 à 144 MHz, 1/4 d'onde
RAD4227_	VHF, 146 à 172 MHz, gain à 3 dB

Tableau 4: Accessoires audio

Numéro de pièce	Description
89409N	Casque Bluetooth HK200 à prise américaine
HMN4098_	Combiné style téléphone
NNTN8125_	Oreillette sans fil indispensable, câble de 30,5 cm (12 po)
NNTN8126_	Oreillette sans fils indispensable, câble de 24 cm (9,5 po)
NNTN8127_	Dispositif PTT de messagerie vocale instantanée sans fil indispensable
NNTN8189_	Casque sans fil non sécurisé et dispositif PTT avec audio PTT, câble de 30,5 cm (12 pouces)
NNTN8190_	Ensemble d'accessoires Bluetooth, SP, câble de 24 cm (9,5 po)

Numéro de pièce	Description
NNTN8296_ <sup>3</sup>	Ensemble discret sans fil, comprend deux ensembles d'écouteurs à 2 fils (1 noir et 1 blanc), oreillette à 1 fil (noir) et un adaptateur de 3,5 mm à brancher dans tous les modèles d'écouteurs disponibles dans le commerce
NNTN8385_ <sup>5</sup>	Adaptateur sans fil en Y et crochet de rétention pour écouteurs entièrement dissimulés
PMLN7181_ <sup>5</sup>	Oreillette pivotante à ajustement flexible avec microphone sur tige
PMLN7203_ <sup>5</sup>	Oreillette pivotante à ajustement flexible avec microphone sur tige, emballage multiple
RLN4922_ <sup>5</sup>	Trousse d'oreillette entièrement dissimulée

Numéro de pièce	Description
RLN6490_	Casque robuste sans fil non sécurisé à contour d'oreille XBT
RLN6491_	Casque robuste sans fil non sécurisé serre-tête XBT
RLN6500_	Trousse d'accessoires Bluetooth MOTOTRBO avec bloc d'alimentation AN
RLN6550_ <sup>5</sup>	Oreillette pivotante avec microphone en ligne pour accessoire de bouton Bluetooth, paquet de 3
RMN5050_	Microphone de bureau
RMN5052_	Microphone compact
RMN5127_	Microphone à clavier IMPRES pour navigation à quatre directions
RMN5053_	Microphone robuste avec audio avancé

<sup>3</sup> Votre radio est compatible avec les accessoires répertoriés ici. Pour en savoir davantage à ce sujet, communiquez avec le détaillant.



Numéro de pièce	Description
RMN5054_	Microphone pour pare-soleil à fonction audio améliorée

**Tableau 5: Câbles**

Numéro de pièce	Description
3075336B07	Câble de rechange pour microphone compact
3075336B10	Câble de rechange pour microphone à clavier ou microphone robuste
HKN4137_	Câble d'alimentation vers la batterie, 3 m (10 pi), 15 ampères (1 – 25 watts)
HKN4191_	Câble d'alimentation vers la batterie, 3 m (10 pi), 20 ampères (1 – 45 watts)
HKN4192_	Câble d'alimentation vers la batterie, 6 m (20 pi), 20 ampères (1 – 45 watts)

Numéro de pièce	Description
HKN6184_	Avant mobile (MMP), câble de programmation
PMKN4010_	Câble de programmation MAP
PMKN4016_	Câble de programmation et de test MAP
PMKN4018_	Câble universel de connecteur d'accessoire arrière pour dispositif sans fil et répéteur
PMKN4033_	Câble de rallonge pour microphone sans fil, 3 m (10 pi)
PMKN4034_	Câble de rallonge pour microphone sans fil, 6 m (20 pi)
PMKN4143_	Câble pour support distant, 3 m
PMKN4144_	Câble pour support distant, 5 m
RKN4136_	Câble de détection d'allumage

**Tableau 6: Accessoires de bureau**

Numéro de pièce	Description
3060665A04	Cordon d'alimentation É.-U.
GKN6266_	Câble d'alimentation radio pour GPN6145
GLN7318_	Support de bureau sans haut-parleur
GPN6145_	Bloc d'alimentation à découpage, marqué CE (modèles de 1 à 25 W)
HPN4007_	Bloc d'alimentation et câble
HPN4011_	Bloc d'alimentation 14 volts, 15 ampères UNI 117/240 V c.a., prise R.-U.
PMLN5072_	Trousse pour connecteur d'accessoire arrière
RSN4005_	Plateau de bureau avec haut-parleur

**Tableau 7: Trousses de montage**

Numéro de pièce	Description
AY000269A01_4	Protecteur d'écran, clair (paquet d'une seule unité)
RLN6465_	Matériel de fixation pour tableau de bord (DIN)
RLN6466_	Matériel de fixation par tourillons à profil bas
RLN6467_	Matériel de fixation par tourillons à profil haut
RLN6468_	Ensemble de fixation du verrouillage par tourillons
RLN6469_	Sac de fixation par tourillons à profil bas
PMLN6402_	Interface d'émetteur-récepteur montage à distance
PMLN6403_	Interface de tête de commande de montage à distance

<sup>4</sup> Votre radio est compatible avec les accessoires répertoriés ici. Pour en savoir davantage à ce sujet, communiquez avec le détaillant.

**Tableau 8: Accessoires divers**

Numéro de pièce	Description
DQT1	Protection contre les surtensions, trousse de montage sur tour
DSISB50LNC2 MA	Protection contre les surtensions, cloison de protecteur coaxial
HKN9557_	Adaptateur d'antenne PL259/Mini-U, câble de 2,4 m (8 pi)
HLN9073_	Pince de suspension pour microphone (tous les microphones)
HLN9414_	Pince de suspension universelle pour microphone (tous les microphones)
PMKN4072_	Adaptateur mobile MMP IMPRES, sans PC
PMKN4070_	Adaptateur mobile MAP IMPRES, sans PC
PMLN5718_S	Carte d'option générique

<sup>5</sup> Votre radio est compatible avec les accessoires répertoriés ici. Pour en savoir davantage à ce sujet, communiquez avec le détaillant.

Numéro de pièce	Description
PMLN7052_ <sup>5</sup>	Trousse de surveillance à un fil pour missions critiques avec tube translucide
RLN5926_	Bouton PTT
RLN5929_	Interrupteur d'urgence au pied

**Tableau 9: Haut-parleurs**

Numéro de pièce	Description
RSN4002_	Haut-parleur externe de 13 W
RSN4003_	Haut-parleur externe de 7,5 W
RSN4004_	Haut-parleur externe de 5 W

# Utilisation de la radio maritime dans la gamme de fréquence VHF

## Affectations de canaux spéciaux

### Canal d'urgence

Si vous êtes exposé à un danger grave et imminent en mer et avez besoin d'une aide d'urgence, utilisez le canal VHF 16 pour lancer un appel de détresse aux navires qui se trouvent à proximité et à la Garde côtière des États-Unis. Transmettez les renseignements suivants dans cet ordre :

- 1 « MAYDAY, MAYDAY, MAYDAY. »
- 2 « ICI \_\_\_\_\_, INDICATIF D'APPEL \_\_\_\_\_ . » Dites le nom du navire en détresse trois fois, suivi de l'indicatif d'appel ou d'une autre identification du navire, en l'énonçant trois fois.
- 3 Répétez « MAYDAY » et le nom du navire.
- 4 « NOTRE POSITION EST \_\_\_\_\_ . » Indiquez la position du

navire en détresse en ajoutant tout renseignement pouvant aider les répondants à vous localiser, p. ex :

- la latitude et la longitude;
  - le relèvement (dites si vous utilisez le nord géographique ou magnétique);
  - votre distance par rapport à un point de repère connu;
  - la route, la vitesse ou la destination du navire.
- 5 Énoncez la nature de la situation de détresse.
  - 6 Précisez l'aide dont vous avez besoin.
  - 7 Indiquez le nombre de personnes à bord du navire et le nombre de personnes nécessitant une assistance médicale, le cas échéant.
  - 8 Mentionnez toute autre information pouvant être utile aux répondants, comme le type de navire, sa longueur ou son tonnage, la couleur de la coque, etc.
  - 9 « TERMINÉ. »
  - 10 Attendez une réponse.
  - 11 Si vous ne recevez pas de réponse immédiate, restez près de la radio et répétez votre transmission à intervalles jusqu'à ce que l'on vous réponde. Soyez prêt à suivre les instructions qui vous seront données.

## Canal d'appel non commercial

Pour transmettre des messages non commerciaux, comme des rapports de pêche, des arrangements de rendez-vous, des planifications de réparation ou des informations d'accostage, utilisez le **canal VHF 9**.

## Exigences relatives à la fréquence de fonctionnement

Toute radio conçue pour la navigation doit être conforme à la section 80 des règlements de la Commission fédérale des communications (FCC), comme suit :

- sur les navires soumis à la section II du titre III de la Loi sur les communications (Communications Act) des États-Unis, la radio doit pouvoir fonctionner sur la fréquence 156,800 MHz;
- sur les navires soumis à la Convention de sécurité, la radio doit pouvoir fonctionner :
  - en mode simplex sur le poste du navire qui transmet les fréquences précisées sur la bande de fréquences 156,025 – -157,425 MHz, et
  - en mode semi-duplex sur les deux canaux de fréquence précisés dans le tableau ci-dessous.



### AVIS:

Les canaux simplex 3, 21, 23, 61, 64, 81, 82 et 83 ne peuvent être utilisés légalement par le grand public dans les eaux américaines.

Pour obtenir davantage de renseignements sur les exigences de fonctionnement des Services maritimes, consultez la version intégrale de la section 80 des règlements de la FCC ou communiquez avec la Garde côtière américaine.

**Tableau 10: Liste des canaux de la bande maritime VHF**

Numéro de canal	Fréquence (MHz)	
	Transmission	Réception
1	156,050	160,650
2	156,100	160,700
*	156,150	160,750
4	156,200	160,800
5	156,250	160,850
6	156,300	–
7	156,350	160,950
8	156,400	–

## Français (Canada)

9	156,450	156,450
10	156,500	156,500
11	156,550	156,550
12	156,600	156,600
13**	156,650	156,650
14	156,700	156,700
15**	156,750	156,750
16	156,800	156,800
17**	156,850	156,850
18	156,900	161,500
19	156,950	161,550
20	157,000	161,600
*	157,050	161,650
22	157,100	161,700
*	157,150	161,750
24	157,200	161,800
25	157,250	161,850
26	157,300	161,900

27	157,350	161,950
28	157,400	162,000
60	156,025	160,625
*	156,075	160,675
62	156,125	160,725
63	156,175	160,775
*	156,225	160,825
65	156,275	160,875
66	156,325	160,925
67**	156,375	156,375
68	156,425	156,425
69	156,475	156,475
71	156,575	156,575
72	156,625	—
73	156,675	156,675
74	156,725	156,725
75	***	***
76	***	***

77**	156,875	–
78	156,925	161,525
79	156,975	161,575
80	157,025	161,625
*	157,075	161,675
*	157,125	161,725
*	157,175	161,775
84	157,225	161,825
85	157,275	161,875
86	157,325	161,925
87	157,375	161,975
88	157,425	162,025

**AVIS:**

\*Les canaux simplex 3, 21, 23, 61, 64, 81, 82 et 83 ne peuvent être **utilisés légalement** par le grand public dans les eaux américaines.

\*\*Faible puissance (1 W) seulement.

\*\*\*Bande de garde.

**AVIS:**

Le symbole – dans la colonne Réception indique qu'il s'agit d'un canal de transmission seulement.

## Déclaration de conformité pour l'utilisation des fréquences de détresse et de sécurité

L'équipement radio n'utilise pas de modulation autre que la modulation adoptée à l'échelle internationale pour l'usage en mer sur les fréquences de détresse et de sécurité spécifiées dans la section 7.3 du CNR-182.

## Paramètres techniques d'interface avec des sources de données externes

Tableau 11: Paramètres techniques d'interface avec des sources de données externes

	RS232	USB	SB9600
Tension d'entrée	18 V	3,6 V	5 V

	<b>RS232</b>	<b>USB</b>	<b>SB9600</b>
<b>(tension crête à crête)</b>			
<b>Débit binaire maximum</b>	28 kbit/s	12 Mbit/s	9,6 kbit/s
<b>Impédance</b>	5000 ohms	90 ohms	120 ohms



# Garantie limitée

## PRODUITS DE COMMUNICATIONS MOTOROLA SOLUTIONS

### I. PROTECTION ASSURÉE PAR LA PRÉSENTE GARANTIE ET DURÉE DE CELLE-CI :

Motorola Solutions Inc. (« Motorola Solutions ») garantit les produits de télécommunications identifiés ci-dessous (le « Produit ») fabriqués par Motorola Solutions contre tout défaut de matériel ou de fabrication dans des conditions normales d'utilisation et d'entretien, pour une période suivant la date d'achat, tel qu'il est stipulé ci-dessous :

Radios mobiles	Deux (2) ans
Accessoires des produits	Un (1) an

À sa discrétion, Motorola Solutions réparera sans frais le produit (avec des pièces neuves ou remises à neuf), le remplacera (par un produit neuf ou remis à neuf) ou

remboursera le prix d'achat du produit durant la période de garantie, à condition que le produit soit retourné au lieu d'achat conformément aux modalités de la présente garantie. Les pièces et les cartes remplacées sont garanties pour le reste de la période de garantie d'origine. Toute pièce remplacée du produit devient la propriété de Motorola Solutions.

Cette garantie limitée expresse est accordée par Motorola Solutions à l'acheteur ou à l'utilisateur final d'origine seulement, et ne peut être ni transférée ni cédée à un tiers. La présente garantie constitue la garantie complète du produit fabriqué par Motorola Solutions. Motorola Solutions n'assume aucune obligation ni responsabilité pour quelque ajout ou modification à la présente garantie, à moins d'être en présence d'un document écrit signé par un cadre supérieur de Motorola Solutions.

Sauf dans le cadre d'une entente distincte conclue entre Motorola Solutions et l'acheteur ou l'utilisateur final d'origine, Motorola Solutions ne garantit pas l'installation, l'entretien, ni la réparation du produit.

Motorola Solutions se dégage de toute responsabilité à l'égard de tout équipement ou accessoire qui n'est pas fourni par Motorola Solutions et qui est branché sur le produit ou utilisé conjointement avec celui-ci, ainsi qu'à l'égard du fonctionnement du produit utilisé conjointement

avec tout équipement ou accessoire, et tous les équipements de cette nature sont expressément exclus de la présente garantie. Compte tenu du caractère unique de chaque système pouvant utiliser le produit, Motorola Solutions se dégage de toute responsabilité à l'égard de la portée, de la diffusion et du fonctionnement du système.

## II. CONDITIONS GÉNÉRALES

La présente garantie précise l'entière responsabilité de Motorola Solutions à l'égard du produit. À la discrétion de Motorola Solutions, la réparation du produit, son remplacement ou le remboursement de son prix d'achat constituent le seul recours. CETTE GARANTIE REMPLACE TOUTE AUTRE GARANTIE EXPRESSE. TOUTES LES GARANTIES IMPLICITES, COMPRENANT, SANS LIMITATION, LES GARANTIES IMPLICITES DE QUALITÉ MARCHANDE ET D'ADAPTATION À UN USAGE PARTICULIER, SONT LIMITÉES À LA PÉRIODE DÉFINIE PAR CETTE GARANTIE LIMITÉE. DANS LA MESURE AUTORISÉE PAR LA LOI, MOTOROLA SOLUTIONS NE POURRA EN AUCUN CAS ÊTRE TENUE RESPONSABLE DE DOMMAGES DONT LA VALEUR DÉPASSE LE PRIX D'ACHAT DU PRODUIT, NI À L'ÉGARD DES PERTES DE JOUISSANCE, DES PERTES DE TEMPS, DES DÉRANGEMENTS, DES

PERTES COMMERCIALES, DES PERTES DE PROFIT OU D'ÉCONOMIES, NI RELATIVEMENT À TOUT AUTRE DOMMAGE ACCESSOIRE, SPÉCIAL OU INDIRECT RÉSULTANT DE L'UTILISATION OU DE L'INCAPACITÉ D'UTILISER CE PRODUIT.

## III. DROITS PRÉVUS PAR LES LOIS PROVINCIALES :

CERTAINES PROVINCES NE PERMETTENT AUCUNE EXCLUSION NI LIMITATION QUANT AUX DOMMAGES CONSÉCUTIFS OU INDIRECTS, NI AUCUNE LIMITE SUR LA DURÉE D'UNE GARANTIE IMPLICITE, DE SORTE QUE LES LIMITES OU EXCLUSIONS MENTIONNÉES PLUS HAUT PEUVENT NE PAS S'APPLIQUER DANS VOTRE CAS.

La présente garantie confère des droits juridiques précis et il est possible que vous jouissiez d'autres droits, selon votre province de résidence.

## IV. ENTRETIEN COUVERT PAR LA GARANTIE

Pour que la réparation soit couverte par la garantie, vous devez fournir une preuve d'achat (portant la date d'achat et

le numéro de série du Produit). De plus, vous devez livrer ou expédier le Produit, en payant d'avance les frais de transport et d'assurance, à un centre de service homologué. Les réparations sous garantie seront effectuées par Motorola Solutions à l'un de ses centres de service autorisés. Dans certains cas, il est plus facile d'obtenir les réparations couvertes par la garantie en s'adressant d'abord à l'entreprise qui vous a vendu le produit (p. ex. le détaillant ou votre fournisseur de services de télécommunication). Vous pouvez également appeler Motorola Solutions au numéro 1 800 927-2744.

## V. CE QUI N'EST PAS COUVERT PAR CETTE GARANTIE

- 1 Les défauts et dommages résultant de l'utilisation du Produit autrement que dans des conditions normales et habituelles.
- 2 Les défauts et dommages résultant d'une mauvaise utilisation, d'un accident, de la négligence ou de l'exposition à des liquides.
- 3 Les défauts et dommages résultant de méthodes d'essai, de fonctionnement, d'entretien, d'installation, de modification ou de réglage non adéquates.
- 4 Les bris et dommages des antennes, sauf si cela est causé directement par un défaut de fabrication ou de main-d'œuvre.
- 5 Un Produit soumis à des modifications, des réparations ou un démontage non autorisés (y compris, sans s'y limiter, l'ajout au Produit d'un équipement quelconque non fourni par Motorola Solutions) et qui ont un effet négatif sur le rendement du Produit ou qui nuisent à l'inspection ou à l'essai normal sous garantie du Produit par Motorola Solutions en cas de réclamation.
- 6 Tout produit dont le numéro de série a été supprimé ou rendu illisible.
- 7 Batteries rechargeables si :
  - une protection étanche du boîtier protégeant les cellules de la batterie a été rompue ou présente des signes d'altération;
  - le dommage ou la déféctuosité sont provoqués par la charge ou l'utilisation de la batterie dans un équipement ou avec un service autres que ceux qui sont spécifiés pour le Produit.
- 8 Frais de transport vers l'atelier de réparation.
- 9 Tout produit qui, à cause de modifications illégales ou interdites apportées au logiciel ou au micrologiciel du Produit, ne fonctionne pas conformément aux

spécifications énoncées par Motorola Solutions ou sur l'étiquette de conformité de la FCC en vigueur pour le Produit lorsque le Produit a été initialement distribué par Motorola Solutions.

**10** Les égratignures et autres dommages superficiels ne nuisant pas au fonctionnement du Produit.

**11** L'usure et le vieillissement normaux et habituels.

## VI. DISPOSITIONS RELATIVES AUX BREVETS ET AUX LOGICIELS

Motorola Solutions défendra à ses frais toute poursuite menée en justice contre l'acheteur dans la mesure où la poursuite revendique que le produit ou certaines de ses pièces enfreignent un brevet des États-Unis, et Motorola Solutions paiera les frais et dommages finalement accordés au détriment de l'acheteur dans toute poursuite judiciaire attribuable à une quelconque revendication de cette nature, une telle défense et un tel paiement étant soumis aux conditions suivantes :

**1** Motorola Solutions doit être rapidement notifiée, par écrit, d'une telle réclamation par l'acheteur;

**2** Motorola Solutions maîtrisera entièrement la défense de l'action juridique et toutes les négociations d'accord ou de compromis;

**3** Si le produit ou les pièces font ou, de l'avis de Motorola Solutions, pourraient faire l'objet d'une poursuite pour contrefaçon d'un brevet américain ou canadien, l'acheteur accordera le droit à Motorola Solutions, à la discrétion et aux frais de cette dernière, soit de procurer à l'acheteur le droit de continuer d'utiliser le produit ou les pièces, soit de remplacer ou de modifier ces derniers de manière à ce qu'ils n'enfreignent plus le brevet, soit d'accorder à l'acheteur un crédit équivalent à la valeur dépréciée du produit ou des pièces et d'accepter de reprendre ceux-ci. La dépréciation représentera un montant égal pour chaque année de durée de vie utile du produit ou des pièces, tel que déterminé par Motorola Solutions.

Motorola Solutions se dégage de toute responsabilité à l'égard de toute poursuite pour contrefaçon de brevet fondée sur une adaptation du produit ou des pièces mentionnées dans la présente à un logiciel, un appareil ou un équipement non fourni par Motorola Solutions. Motorola Solutions se dégage également de toute responsabilité à l'égard de tout équipement ou logiciel qui n'est pas fourni par Motorola Solutions et qui est rattaché au produit ou utilisé conjointement avec ce dernier. Ce qui précède

énonce l'entière responsabilité de Motorola Solutions pour la contrefaçon de brevets relative au produit ou à toute pièce de ce dernier.

Les lois au Canada, aux États-Unis et dans d'autres pays protègent au nom de Motorola Solutions certains droits exclusifs visant les logiciels, comme ceux de reproduire des copies et de distribuer des copies desdits logiciels Motorola Solutions. Les logiciels Motorola Solutions ne peuvent être utilisés qu'avec les produits à l'intérieur desquels ils étaient installés à l'origine. Il est interdit de remplacer, de copier, de distribuer, de modifier d'aucune façon et d'utiliser le logiciel à l'intérieur du produit en vue de fabriquer un quelconque produit dérivé. Aucune autre utilisation, y compris, sans s'y limiter, l'altération, la modification, la reproduction, la distribution ou l'ingénierie à rebours, d'un quelconque logiciel Motorola Solutions n'est permise. Aucune licence n'est accordée pour inférence, estoppel ou autre en vertu des droits de brevets ou des droits d'auteur de Motorola Solutions ou de tiers.

## VII. LOI APPLICABLE

Cette garantie est régie par les lois de l'État de l'Illinois, É.-U.

[www.motorolasolutions.com/mototrbo](http://www.motorolasolutions.com/mototrbo)

Motorola Solutions, Inc.  
500 W Monroe Street  
Chicago, IL 60661 U.S.A.

Printed in U.S.A.

MOTOROLA, MOTO, MOTOROLA SOLUTIONS and the Stylized M Logo are trademarks or registered trademarks of Motorola Trademark Holdings, LLC and are used under license. All other trademarks are the property of their respective owners. © 2017 and 2020 Motorola Solutions, Inc. All rights reserved.

