

TALKABOUT® TWO-WAY RADIO T21X, T27X SERIES

USER GUIDE

en-US

fr-CA

es-LA

pt-BR



MOTOROLA SOLUTIONS



SAFETY AND GENERAL INFORMATION

Caution

Before using this radio, read this booklet which contains important operating instructions. For information on product details, brochures, user manuals and approved accessories. Please refer to www.motorolasolutions.com.

Compliance with RF Exposure Standards

National and international regulations require manufacturers to comply with the RF energy exposure limits for portable two-way radios before they can be marketed. Your Motorola Solutions two-way radio is designed, manufactured, and tested to comply with all applicable national and international regulations for human exposure to radio frequency electromagnetic energy.

RF Energy Exposure Awareness and Control Information and Operational Instructions for General Population and Uncontrolled Environment Use

For more information on what RF energy exposure is, see the following websites:

- <http://www.fcc.gov/>
- <http://www.who.int/peh-emf/project/en/>
- <http://www.ic.gc.ca/eic/site/smt-gst.nsf/eng/sf11467.html>

- <http://www.ic.gc.ca/eic/site/smt-gst.nsf/eng/sf01904.html>

For additional information, see https://www.motorolasolutions.com/en_us/about/company-overview/corporate-responsibility/governance-and-policies.html

Operating Instructions

- Transmit no more than 50% of the time. To transmit (talk), press the Push-To-Talk (**PTT**) button. To receive calls, release the **PTT** button.
- Hold the radio in a vertical position in front of the face with the microphone (and other parts of the radio including the antenna) at least 1 in. (2.5 cm) away from the nose or lips. Antenna should be kept away from the eye.
- When worn on the body, always place the radio in a Motorola Solutions-approved clip, holder, holster, case, or body harness for this product.
- DO NOT hold the antenna when the radio is transmitting.
- DO NOT use any portable radio that has a damaged antenna. If a damaged antenna comes into contact with your skin, a minor burn can result.
- To ensure continued compliance with applicable RF exposure limits, use only Motorola Solutions-approved, supplied or replacement antennas, batteries, and accessories.
- For a list of Motorola Solutions-approved accessories please refer to your user manual or visit www.motorolasolutions.com

Acoustic Safety

Exposure to loud noises from any source for extended periods of time may temporarily or permanently affect your hearing. The louder the volume of the radio, the sooner your hearing will be affected. Hearing damage from loud noise is sometimes undetectable at first, and can have a cumulative effect.

To protect your hearing, follow these precautions:

- Use the lowest volume necessary to do your job.
- Turn up the volume only if you are in noisy surroundings.
- Turn down the volume before putting on a headset or headphones.
- Limit the amount of time you use a headset or headphones at high volume.
- When using the radio without a headset or headphones, do not place the speaker of the radio directly against your ear.

Medical Devices

If you use a personal medical device, such as a pacemaker or hearing aid, consult the manufacturer of your device to determine if it is adequately shielded from RF energy. Your physician may be able to assist you in obtaining this information.

Holsters Incorporating Magnets

Some Motorola Solutions holsters incorporate strong, neodymium magnets. If you use a personal medical device, such as a pacemaker or hearing aid, consult the manufacturer of your device to

determine if it can be used in close proximity to magnets. Your physician may be able to assist you in obtaining this information. Also be aware that magnets can damage other products, including cell phones, computers, hard drives, and other electronic devices, as well as credit cards and magnetic media. Keep the holster away from any mechanical device that could be affected by a magnetic field. Consult the manufacturer of your product to determine if your device or product can be used in close proximity to magnets.

Operational Warnings

The following explains the operational warnings:

For Vehicle With Air Bags



WARNING

Warning:

- Refer to vehicle manufacturer's manual prior to installation of electronic equipment to avoid interference with air bag wiring.
- DO NOT place a portable radio in the area over an air bag or in the air bag deployment area. Air bags inflate with great force. If a portable radio is placed in the air bag deployment area and the air bag inflates, the radio may be propelled with great force and cause serious injury to occupants of the vehicle.

Potentially Explosive Atmospheres



WARNING

Warning:

- Use of a radio that is not intrinsically safe in a potentially explosive atmosphere could result in a serious injury, or death. You should only use a certified Intrinsically Safe radio in potentially explosive atmospheres.
- Explosive atmospheres refer to hazard classified locations that may contain hazardous gas, vapors, dusts, such as fueling areas below decks on boats, fuel, or chemical transfer storage facilities, and areas where the air contains chemicals or particles such as grain, dust, or metal powders. Areas with potentially explosive atmospheres are often, but not always, posted.
- Turn off your radio prior to entering any area with a potentially explosive atmosphere unless it is a radio type specifically certified for use in hazardous location areas.
- DO NOT remove, install, or charge batteries in such areas, or remove or install antennas. Sparks in a potentially explosive atmosphere can cause an explosion or fire resulting in bodily injury or even death.

Blasting Caps and Blasting Areas



WARNING

Warning: To avoid possible interference with blasting operations, turn off your radio when you are near electrical blasting caps, in a blasting area, or in areas posted: "Turn off two-way radio." Obey all signs and instructions.

Batteries

- **Caution:** Risk of explosion if the battery is replaced by an incorrect type.
- Use only Motorola Solutions approved batteries.
- Charge your battery using the approved Motorola Solutions charger.
- Use the battery in accordance with its water and/or dust Ingress Protection (IP) rating.
- DO NOT discard your battery into a fire.
- DO NOT replace the battery in any area labeled "Hazardous Atmosphere".
- DO NOT disassemble, crush, puncture, shred, or otherwise attempt to change the form of your battery.
- DO NOT dry a wet or damp battery with an appliance or heat source, such as a hair dryer or microwave oven.
- DO NOT allow conductive material such as jewelry, keys, or beaded chains to touch exposed battery terminals.
- Do not dispose of batteries with household waste.

English

Do Not Substitute Options or Accessories

The Motorola Solutions communications equipment certified as intrinsically safe by the approving agency (FM, UL, CSA, CENELEC) is tested as a complete system which consists of the listed agency approved portable, approved battery, and approved accessories or options, or both. This approved portable and battery combination must be strictly observed.

There must be no substitution of items, even if the substitute has been previously approved with a different Motorola Solutions communications equipment unit. Approved configurations are listed by the approving agency (FM, UL, CSA, CENELEC).

The Intrinsically Safe Approval Label affixed to radio refers to the intrinsically safe classification of that radio product, and the approved batteries that can be used with that system.

The manual PN referenced on the Intrinsically Safe Approval Label identifies the approved accessories and or options that can be used with that portable radio unit.

Using a non-Motorola Solutions-intrinsically safe battery and/or accessory with the Motorola Solutions-approved radio unit will void the intrinsically safe approval of that radio unit.

European Union (EU) Waste of Electrical and Electronic Equipment (WEEE) Directive



The European Union's WEEE directive requires that products sold into EU countries must have the crossed out trash bin label on the product (or the package in some cases). As defined by the WEEE directive, this cross-out trash bin label means that customers and end-users in EU countries should not dispose of electronic and electrical equipment or accessories in household waste. Customers or end-users in EU countries should contact their local equipment supplier representative or service centre for information about the waste collection system in their country.

Supplier's Declaration of Conformity



Supplier's Declaration of Conformity Per FCC CFR 47 Part 2 Section 2.1077(a)

Responsible Party

Name: Motorola Solutions, Inc.
Address: 2000 Progress Pkwy,
Schaumburg, Il. 60196.

Phone Number: 1-800-927-2744

Hereby declares that the product:

Model Name: **T210, T210TP, T270,
T270TP, T271TP**

conforms to the following regulations:
FCC Part 15, subpart B, section 15.107(a),
15.107(d), and section 15.109(a)

Class B Digital Device

As a personal computer peripheral, this device complies with Part 15 of the FCC Rules. Operation is subject to the following two conditions:

1. This device may not cause harmful interference, and
2. This device must accept any interference received, including interference that may cause undesired operation.

Note: This equipment has been tested and found to comply with the limits for a Class B digital device, pursuant to part 15 of the FCC Rules. These limits are designed to provide reasonable protection against harmful interference in a residential installation. This equipment generates, uses and can radiate radio frequency energy and, if not

installed and used in accordance with the instructions, may cause harmful interference to radio communications. However, there is no guarantee that interference will not occur in a particular installation.

If this equipment does cause harmful interference to radio or television reception, which can be determined by turning the equipment off and on, the user is encouraged to try to correct the interference by one or more of the following measures:

- Reorient or relocate the receiving antenna.
- Increase the separation between the equipment and receiver.
- Connect the equipment into an outlet on a circuit different from that to which the receiver is connected.
- Consult the dealer or an experienced radio or TV technician for help.

Notice to Users (FCC and Industry Canada)

This device complies with Part 15 of the FCC rules and Industry Canada's license-exempt RSS's per the following conditions:

- This device may not cause harmful interference.
- This device must accept any interference received, including interference that may cause undesired operation.
- Changes or modifications made to this device, not expressly approved by Motorola Solutions, could void the authority of the user to operate this equipment.

LICENSING INFORMATION**USA (FCC)/CANADA (ISED)**

According to FCC Part 95, FRS devices do not require a license. Use of Motorola radio in Canada is subject to the rules and regulations in ISED RSS 210 and do not require a license.

Changes or modifications not expressly approved by Motorola Solutions may void the user authority granted by the FCC or ISED to operate this radio and should not be made. To comply with FCC or ISED requirements, transmitter adjustments should be made only by or under the supervision of a person certified as technically qualified to perform transmitter maintenance and repairs in the private land mobile and fixed services as certified by an organization representative of the user of those services. Replacement of any transmitter component (crystal, semiconductor, etc) not authorized by the FCC or ISED equipment authorization for this radio could violate FCC or ISED rules.

Note: Use of this radio outside the country where it was intended to be distributed is subject to government regulations and may be prohibited

Mexico and Panama

Mexico and the Republic of Panama do not require authorization to use FRS radio equipment frequencies.

Chile

Servicio de Banda Local UHF frequency use is subject to SUBTEL Resolution 1.261 and Resolution 52 Exenta. A license is required for use in Chile.

To obtain a Banda Local end-user license:

1. Fill out the required form to request Local Band service.

Table 1: Location to Obtain the Application Form for Local Band Service

Location	Description
SUBTEL Website	http://www.subtel.gob.cl/index.php?option=com_content&view=article&id=1388&Itemid=2087
SUBTEL Office	Subsecretaria de Telecomunicaciones Unidad de Licencias y Permisos Lorenzo Gotuzzo N° 124, piso 6 Santiago, Chile Telephone Number: (56-2) 421 3634

2. Present this form with your ID at the SUBTEL office.
 3. Consult the SUBTEL office for applicable fees.
- For more information, consult SUBTEL at <http://www.subtel.cl> or call their office.

Peru

Colectivo Familiar frequency use is subject to MTC RVM 388-200-MTC/ 15.03 and FCC (FRS), Part 95B. No license is required for use in Peru. Consult MTC Peru at <http://www.mtc.gob.pe> for more information.

Brazil

The frequency general use is subject to the Resolution n° 680 and to the Act n° 14448, Item 15 - Radio Communication Equipment of General Use. It is not required use license in Brazil. See the Anatel site for more information: <http://www.anatel.gov.br>.

English

English

CONTROL BUTTONS

T27X Control Buttons

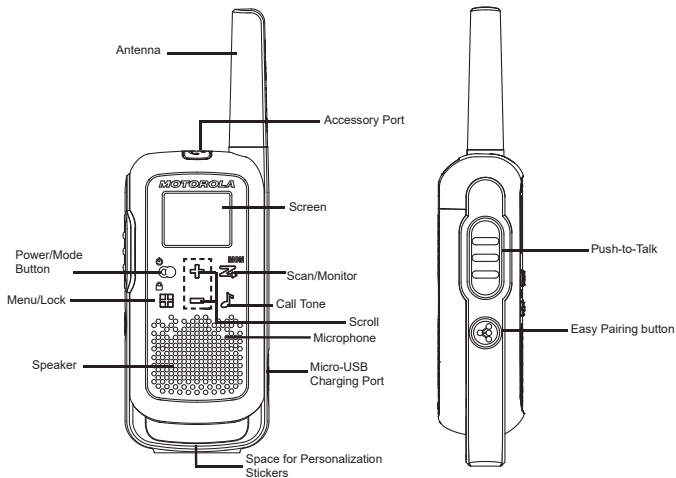

T21X Control Buttons

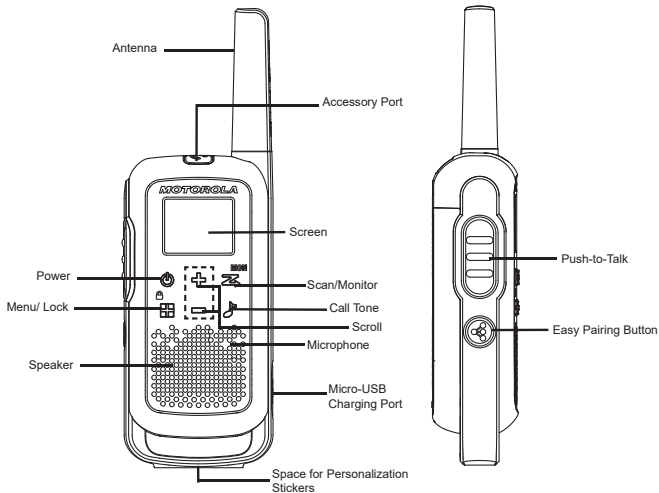

English

Display Screen Guide

T27X Display

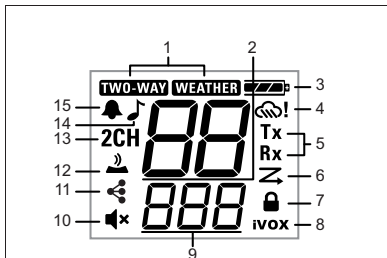

1. Mode
2. Channel
3. Battery Indicator (3 Battery Levels)
4. Weather Alert
5. Transmit and Receive Status
6. Scan
7. Keypad Lock
8. iVOX [OFF, L1, L2, L3]
VOX [OFF, L1, L2, L3]

9. Interference Eliminator Code Number (used for Call Tone), On/Off, L0/L1/L2/L3 (used for iVOX and VOX)
10. Speaker Volume (0-7)
11. Easy Pairing [On/Off]
12. Keypad Tone [On/Off]
13. Dual Watch [On/Off]
14. Call Tone (number)
15. Roger Tone [On/Off]

T21X Display

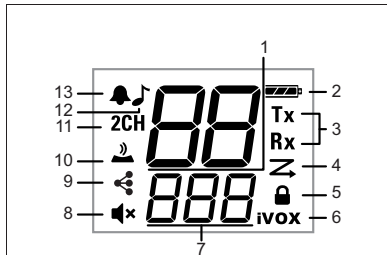

1. Channel
2. Battery Power (3 Battery Levels)
3. Transmit and Receive Status
4. Scan
5. Keypad Lock
6. iVOX [OFF, L1, L2, L3]
VOX [L1, L2, L3]

7. Interference Eliminator Code Number (used for Call Tone and Speaker Volume), On/Off, L0/L1/L2/L3 (used for iVOX and VOX)
8. Speaker Volume (0-7)
9. Easy Pairing [On/Off]
10. Keypad Tone [On/Off]
11. Dual Watch [On/Off]
12. Call Tone (number)
13. Roger Tone [On/Off]

Note: The mode button is only available for T27X.

Note: The Weather Alert is only available for T27X.

GETTING STARTED

Personalization Stickers

Stickers are provided to personalize and keep track of radios. You can use permanent markers for blank stickers.

Installing the Batteries

Discard the retailer tag (loose in one of the battery compartments) before installing the batteries. Each radio can use either one NiMH rechargeable battery pack or three AA alkaline batteries and beeps when the batteries are low.

1. Turn the radio off.
2. With the back of the radio facing you, lift the battery cover latch up and remove the cover.
3. To insert the NiMH battery pack by following the instruction on the battery pack. (The ribbon must be underneath the battery pack and must wrap around the right side of the pack for easy removal).
4. To insert the three AA Alkaline batteries with + and – polarity as shown inside. (The ribbon must be underneath the AA alkaline batteries and must wrap around the right side of the batteries).
5. Attach the battery cover and lock it by pressing down the latch.

Radio Battery Meter

The number of bars (0–3) on the Radio Battery icon shown indicates the charge remaining in the battery. When the radio battery meter shows one segment left, the radio chirps periodically or after releasing the **PTT** button (Low Battery Alert).

Battery Capacity Maintenance

1. Charge the NiMH batteries once every 3 months when not in use. After longer lapse, the start of charging in radio is delayed and can take up to five minutes.
2. Before placing the radio in storage, remove the battery.
3. Batteries corrode over time and may cause permanent damage to your radio.
4. Store the NiMH batteries in temperature between -20 °C to 35 °C and in low humidity. Avoid damp conditions and corrosive materials.

Using the Micro-USB Charger

The micro-USB charger allows you to conveniently charge your NiMH battery pack.

1. Power OFF your radio before you start charging.
2. Plug the micro-USB cable into the micro-USB charging port on your radio.
3. Connect the USB charger to a nearby and easily accessible wall power outlet.
4. An empty battery is fully charged in 8 hours.
5. The battery meter bar scrolls when the battery is charging.

Note:

- When moving between hot and cold temperatures, do not charge the NiMH battery pack until the battery temperature acclimates (usually about 20 minutes).
- For optimal battery life, remove the radio from the charger within 16 hours. Do not store the radio while connected to the charger.

Attaching and Removing the Belt Clip

1. Attach the belt clip to the belt clip slot at the back of the radio until the clip clicks in place.
2. Attach the belt clip to pocket or belt strap until the clip clicks in place.

To Remove



1. Pull the release tab on top of the belt clip to release the latch.
2. Push the belt clip with the other hand towards the top of radio.



Turning your Radio On and Off

Press and hold the **Power** button to turn the radio on or off.

1. In the on position, the radio chirps and briefly shows all feature icons available on the radio.
2. The display screen then shows the current channel, code, and all features that are enabled.

Setting the Volume

From Standby Mode, press on either  or  to show the current value. Press or again to adjust the volume setting.

1. Press  to increase the speaker volume.
2. Press  to decrease the speaker volume.

Note: Do not hold the radio close to your ear. If the volume is set to an uncomfortable level, it could hurt your ear. Adjust '0' to mute the speaker.

TALKING AND LISTENING

To communicate, all radios in your group must be set to the same channel and Interference Eliminator Code.

1. To talk, press and hold the **PTT** button. When transmitting, **TWO-WAY** icon blinks (only on radio with **weather** mode feature) and **Tx** is shown.
2. When you are finished talking, release the **PTT** button.
3. When receiving, **TWO-WAY** icon blinks (only on radio with **weather** mode feature) and **Rx** is shown.

For maximum clarity, hold the radio one inch away from your mouth and speak directly into the

microphone. Do not cover the microphone while talking.

Talk Range

Your radio is designed to maximize performance and improve transmission range. Do not use the radios closer than 5 ft apart.

Monitor Button

Press and hold  Scan/Monitor button for three seconds to enter Monitor mode and listen for weak signals on the current channel. You can also listen to the volume level of the radio when you are not receiving. This allows you to adjust the volume, if necessary.

Push-to-Talk Timeout Timer

To prevent accidental transmissions and save battery life, the radio emits a continuous warning tone and stops transmitting if you press the **PTT** button for more than 60 continuous seconds.

Mode Button (Only on Radio with Weather Mode Feature)

By pressing **Mode** button, the user seamlessly switches between two-way and weather mode.

When radio is in two-way mode, **TWO-WAY** is shown. When radio is in weather mode, **WEATHER**** is shown. Corresponding setting and information is shown on the display.



English

English

MENU OPTION USA, Canada, and Latin America



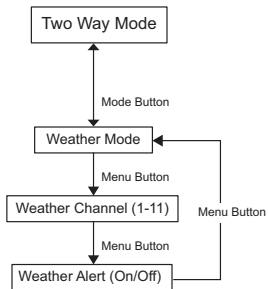
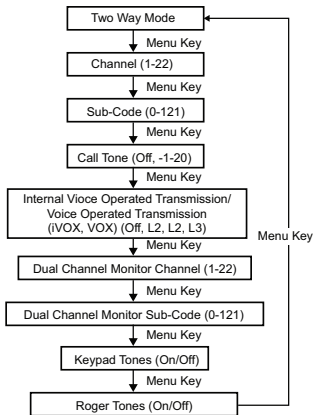

Two-Way Menu



Note: Weather channel broadcasts is available in US and Canada only.

Selecting the Channel





Each country model has different number of channels and frequencies. (See the "Channels and Frequencies" table on overleaf for details).

1. With the radio on, press  **Menu/Lock** button until the channel number starts to flash.
2. Press  or  to change the channel. Long press on these keys allows you to scroll through the channels rapidly.
3. Press the **PTT** button to save the channel setting and exit Menu or  **Menu/Lock** button to continue set up.

Selecting the Interference Eliminator Code

Interference Eliminator Codes help minimize interference by blocking transmissions from unknown sources. Your radio has 121 Interference Eliminator Codes. Codes 1–38 are standard analog codes that appear on other FRS radios. Codes 39–121 are additional digital codes added for superior interference protection. 0 is the off position, no analog or digital codes are enabled.

To set the code for a channel:

1. Press  **Menu/Lock** button until the code starts to flash.
2. Press  or  to select the code. Long press on these keys allows you to scroll through the codes rapidly.
3. Press the **PTT** button to save the code setting and exit Menu or  **Menu/Lock** button to continue set up.





You can set a different code for each channel using this procedure.

Note: On a radio that uses Interference Eliminator Codes, the code must be set to 0 to communicate with radios that do not have Interference Eliminator Codes. Select 0 for “no tone, no code” on the display of your radio.

Setting and Transmitting Call Tones

Your radio can transmit different call tones to other radios in your group so you can alert them that you want to talk. Your radio has 20 call tones from which to choose.

To set a call tone:

1. Press  **Menu/Lock** until  appears. The current call tone setting flashes.
2. Press  or  to change and hear the call tone.
3. Press the **PTT** button to set the new call tone and exit Menu or  **Menu/Lock** button to continue set up.

To transmit your call tone to other radios set up to the same channel and Interference Eliminator Code on your radio, and press  **Call Tone** button.

Note: Setting the call tone to OFF to disable the call tone feature.





Internal Voice Operated Transmission/ Voice Operated Transmission (iVOX/VOX)

Transmission is initiated by speaking into the microphone of the radio/audio accessory instead of pushing the **PTT** button.

L3 = High Sensitivity for quiet environments

L2 = Medium Sensitivity for most environments

L1 = Low Sensitivity for noisy environments







1. Press  Menu until the **iVOX** icon appears on the display. When audio accessory is connected, the **VOX** icon is shown. The current setting (Off, L1–L3) flashes.
2. Press  or  to select the sensitivity level.
3. Press the **PTT** button to exit menu or  Menu to continue set up.

Note: When using iVOX/VOX, there will be a short delay.

Dual Watch Mode

Enables you to scan the current channel and another channel alternately.





To set another channel and start Dual Watch.

1. Press  **Menu/Lock** until **2CH** appears. The **2CH** flashes.
2. Press  or  to select the channel, then press .
3. Press  or  to select the code.
4. Press the **PTT** button or wait until the time out to activate Dual Watch. The screen alternates between Home Channel and Dual Watch Channel.
5. To end Dual Watch mode, Press  icon.

Note: If you set the same channel and code as current channel, Dual Watch does not work.

Keypad Tones

You may enable or disable the speaker key tones. You hear the key tone each time a button is pushed.

1. Press  **Menu/Lock** button until  appears. The current setting On/Off flashes.
2. Press either  or  to turn On or Off.
3. Press the **PTT** button to confirm and exit Menu or  **Menu/Lock** button to continue set up.





Note: When the keypad tone feature is off, the following are not disabled:

- Transmit timeout alert tone
- Call tone
- Low battery alert tone or

- The transmitted talk confirmation tone

Transmitting a Talk Confirmation Tone





You can set your radio to transmit a unique tone when you finish transmitting. It is like saying "Roger" or "Over" to let others know you are finished talking.

1. Press  **Menu/Lock** button until the  appears. The current setting On/Off flashes.
2. Press  or  to turn On or Off.
3. Press the **PTT** button to set and exit Menu or  to continue set up.

SPECIAL FEATURES

Keypad Lock

To avoid accidentally changing your radio settings:



1. Press and hold  **Menu/Lock** button until  displays.
2. When in lock mode, you can turn the radio ON and OFF, adjust the volume, receive, transmit, send a call tone, and monitor channels. All other functions are locked.
3. To unlock the radio, press and hold  **Menu/Lock** button until  is no longer displayed.

Easy Pairing

The Easy Pairing feature allows a group of radio users to program all their radios to the same Channel and Interference Eliminator Code settings quickly and simultaneously. Any one radio within the group can be designated as the "Leader's radio" and have its Channel and Interference Eliminator Code settings transmitted to and copied by all the other radios in the group (Members' radios).

1. Pick any one of the radios as the "Leader's radio". On this radio, program the Channel and Interference Eliminator Code to the desired settings. (See "Selecting the Channel" and "Selecting the Interference Eliminator Code" sections in this user manual).
2. To copy the channel and Interference Eliminator Code combination to all the other "Members' radios", press and hold the  button on the Members' radios until you hear a beep. Release the button after the beep, and wait for the transmission from the Leader's radio.

Note:

- The  icon blinks on the display. This confirms that the radio is in Easy Pairing mode waiting to receive the Channel and Interference Eliminator Code settings from the Leader's radio. All Members' radios remains in this mode for 3 minutes.
 - A group with many radios should have all users take this step at the same time, so all radios can be programmed in one go.
3. On the Leader's radio, press and hold down the  button until you hear a double beep.

Note:

- At the double beep, this radio's Channel and Interference Eliminator Code settings is transmitted, which is received and copied by all the other (Members') radios.
- The Leader's radio must make this transmission when all the Members' radios are still in the Easy Pairing mode, otherwise the transmission is not picked up.
- On the Leader's radio, user must remember NOT to release the button on the first (single) beep, otherwise this radio becomes another Member's radio. If that happens, you can press **PTT** to escape, and retry step 3.



Scanning Channels

Use scan to search all channels for transmissions from unknown parties, to find someone in your group who has accidentally changed channels or to quickly find unused channels for your own use.



There is a priority feature and two modes of scanning (basic and advanced) to make your search more effective. The Basic Scan mode uses the channel and code combinations for each of the channels as you have set them (or with the default code value of 1). The "Advanced Scan" mode scans all channels for any and all codes, detect any code in use and use that code value temporarily for that channel.

Priority is given to the "home channel", that is, the channel (and Interference Eliminator Code) your radio is set to when you start the scan. This means the initial channel (and code settings) is scanned more often than the other channels and your radio responds quickly to any activity occurring on the home channel as a priority.

To start Basic Scanning:

1. Briefly press the  Scan/Monitor button. The scan  appears in the display and the radio begins to scroll through the channel and code combinations.
2. When the radio detects channel activity matching the channel and code combination, it stops scrolling and you can hear the transmission.
3. To respond and talk to the person transmitting, press the **PTT** button within five seconds after the end of the transmission.
4. The radio resumes scrolling through the channels 5 seconds after the end of any received activity.
5. To stop scanning, briefly press the  Scan/Monitor button.







To start Advanced Scanning:

1. Set the Interference Eliminator Code to "zero" or OFF.
2. Briefly press the  Scan/Monitor button. The scan  appears in the display and the radio begins to scroll through the channels. No Interference Eliminator Codes filters what is heard.
3. When the radio detects channel activity with ANY code (or NO code), it stops scrolling and you can hear the transmission. Any Interference Eliminator Code that may be in use by that party is detected and displayed.
4. To respond and talk to the person transmitting, press the **PTT** button within 5 seconds of the end of the

transmission. The radio transmits using the newly detected Interference Eliminator Code.

- The radio resumes scrolling through the channels 5 seconds after the end of any received activity.
- To stop scanning, briefly press the  Scan/Monitor button.

Scanning Notes:

- If you press the **PTT** button while the radio is scrolling through inactive channels, the transmission is on the "home channel". Scanning resumes five seconds after the end of your transmission. You may press the  Scan/Monitor button to stop scanning at any time.
- If the radio stops on an undesired transmission, you may immediately resume the scan by briefly pressing  or .
- If the radio repeatedly stops on an undesired transmission, you may temporarily remove that channel from the scan list by pressing and holding  or  for 3 seconds. You may remove more than one channel in this way.
- To restore the removed channel(s) to the scan list, turn the radio off and then turn back on, or exit and re-enter the scanning mode by pressing  Scan/Monitor button.
- You cannot remove the home channel from the scan list.
- In Advanced Scan, the detected code is only used for one transmission. You must note that code, exit scan and

set that detected code on that channel to permanently use the detected code.

WEATHER RECEIVER

Note: Weather feature is not available on model T21X. Weather feature is available on model T27X designed for use in USA and Canada.

Your radio can tune in to broadcasts by the United States National Oceanic and Atmospheric Administration (NOAA) Weather Radio and Environment and Climate Change Canada (ECCC) Weather Radio. You can listen to a weather channel (see "Weather Channels and Frequencies" table for details) or set your radio to alert you to emergency weather broadcasts that interrupt routine broadcasts. When you listen to a weather channel, you cannot use your radio in scan mode or for two-way communications.

Both NOAA and ECCC have transmitters located throughout the United States and Canada, respectively. These transmitters broadcast watches, forecasts, and other information 24 hours a day.

Note: NOAA weather radio stations are assigned to cover specific areas and service may be limited. Please check with your local weather office for frequency and details or visit www.weather.gov/nwr in the US to view the appropriate transmitter for your area. The use





of the NOAA logo does not provide an endorsement or implied endorsement by the National Weather Service of NOAA, nor does the use of the Weather Radio logo provide an endorsement or implied endorsement by Environment and Climate Change Canada (ECCC).

Entering Weather Mode

1. From two-way mode, press  **Mode** button to enter weather mode **WEATHER**.







Setting the Weather Channel

Your radio receives weather frequencies:

1. In weather mode, press  **Menu/Lock** button until weather channel number flashes.
2. Press  or  to select the appropriate channel with good reception in your area.
3. Press the **PTT** button to set and exit Menu or  **Menu/Lock** button to continue set up weather alert.

Setting the Weather Alert

Your radio can be set to respond to NOAA Weather Radio emergency messages. A special alarm tone sounds an alert and turns on the weather receiver to give you immediate weather and emergency information.

1. In weather mode press  **Menu/Lock** button twice until  ! displays.
2. Press  or  to select On/Off.
3. Press the **PTT** button or  **Menu/Lock** button to exit the weather menu set up.
4. Press  **Mode** button to return to two-way mode. If you activate Weather Alert and return to two-way mode  ! is display.

Note: When the weather channel is activated, either manually or after receiving an alert, and no buttons are pressed for 5 minutes, the weather mode automatically revert to two-way mode.

As with two-way radio reception, weather channel reception depends on how close you are to a transmitter and whether you are indoors or outdoors. Because weather channels are transmitted without codes, they may contain static or noise. Weather Alert does not function while actively transmitting or receiving in two-way mode.

Weather Channels and Frequencies

Weather Channel	Frequency (MHz)	Weather Channel	Frequency (MHz)
WX1	162.550	WX7	162.525
WX2	162.400	WX8	161.650
WX3	162.475	WX9	161.775
WX4	162.425	WX10	161.750
WX5	162.450	WX11	162.000
WX6	162.500		

CHANNELS AND FREQUENCIES

This FRS device is approved for USA and Canada. USA, Canada, Mexico, and Panama.

Channel	Frequency (MHz)	Max Power Output	Channel	Frequency (MHz)	Max Power Output
1	462.5625	2 W	12	467.6625	0.5 W
2	462.5875	2 W	13	467.6875	0.5 W
3	462.6125	2 W	14	467.7125	0.5 W
4	462.6375	2 W	15	462.5500	2 W
5	462.6625	2 W	16	462.5750	2 W
6	462.6875	2 W	17	462.6000	2 W
7	462.7125	2 W	18	462.6250	2 W
8	467.5625	0.5 W	19	462.6500	2 W
9	467.5875	0.5 W	20	462.6750	2 W
10	467.6125	0.5 W	21	462.7000	2 W
11	467.6375	0.5 W	22	462.7250	2 W

Remark: Power refers to maximum allowable power as defined by FCC/ISED for each channel under FRS rules for USA and FRS/GMRS for Canada and is not a reflection of the power specification of the radio.

English

Brazil

Channel	Frequency (MHz)	Channel	Frequency (MHz)
1	462.5625	14	467.5625
2	462.5750	15	467.5750
3	462.5875	16	467.5875
4	462.6000	17	467.6000
5	462.6125	18	467.6125
6	462.6250	19	467.6250
7	462.6375	20	467.6375
8	462.6500	21	467.6500
9	462.6625	22	467.6625
10	462.6750	23	467.6750
11	462.6875	24	467.6875
12	462.7000	25	467.7000
13	462.7125	26	467.7125

Chile

Channel	Frequency (MHz)	Channel	Frequency (MHz)
1	462.5500	18	467.6000
2	462.5625	19	467.6250
3	462.5750	20	467.6500
4	462.5875	21	467.6750
5	462.6000	22	467.7000
6	462.6125	23	467.7250
7	462.6250	24	467.8125
8	462.6375	25	467.8250
9	462.6500	26	467.8375
10	462.6625	27	467.8500
11	462.6750	28	467.8625
12	462.6875	29	467.8750
13	462.7000	30	467.8875
14	462.7125	31	467.9000
15	462.7250	32	467.9150
16	467.5500	33	467.9250
17	467.5750	-	-

Peru

Channel	Frequency (MHz)	Channel	Frequency (MHz)
1	462.5625	8	467.5625
2	462.5875	9	467.5875
3	462.6125	10	467.6125
4	462.6375	11	467.6375
5	462.6625	12	467.6625
6	462.6875	13	467.6875
7	462.7125	14	467.7125

ACCESSORIES

For more information on convenient power, carry and audio accessories to optimize your Talkabout Two-Way Radios, visit www.motorolasolutions.com/talkaboutaccessories.

WARRANTY

Consumer Two-Way Radio Products and Accessories purchased in the United States, Canada, Mexico, Panama, Brazil, Chile, and Peru

What Does this Warranty Cover?

Subject to the exclusions contained below, Motorola Solutions, Inc. ("Motorola") warrants the Motorola branded consumer two-way radios that operate via Family Radio Service or General Mobile Radio Service ("Products"), the Motorola branded or certified accessories sold for use with these Products ("Accessories") to be free from defects in materials and workmanship under normal consumer usage for the period(s) outlined below. This limited warranty is the exclusive remedy of a consumer, and applies as follows to new Products and Accessories and purchased by consumers in the USA, Canada, Mexico, Panama, Brazil, Chile, and Peru, which are accompanied by this written warranty:

Who is Covered?

This warranty extends only to the first consumer purchaser, and is not transferable.

What will MOTOROLA SOLUTIONS, INC. do?

Motorola Solutions, Inc., at its option, will at no charge repair, replace or refund the purchase price of any Products or

Accessories that do not conform to this warranty. We may use functionally equivalent reconditioned/ refurbished/pre-owned or new Products or Accessories.

What Other Limitations Are There?

Any Implied Warranties, Including Without Limitation. The implied warranties of merchantability and fitness for a particular purpose, shall be limited to the duration of this limited warranty, otherwise the repair, replacement, or refund as provided under this express limited warranty is the exclusive remedy of the consumers, and is provided in lieu of all other warranties, express or implied.

In no event shall Motorola Solutions be liable, whether in contract or tort (including negligence) for damages in excess of the purchase price of the product or accessory, or for any indirect, incidental, special or consequential damages of any kind, or loss of revenue or profits, loss of business, loss of information or other financial loss arising out of or in connection with the ability or inability to use the products or accessories to the full extent these damages may be disclaimed by law.

Some states and jurisdictions do not allow the limitation or exclusion of incidental or consequential damages, or limitation on the length of an implied warranty, so the above limitations or exclusions may not apply to you. This warranty gives you specific legal rights, and you may also have other rights that vary from state to state or from one jurisdiction to another.

USA, Canada, Mexico, and Panama

Products Covered	Length Of Coverage
Products and Accessories as defined above, unless otherwise provided for below.	Two (2) years from the date of purchase by the first consumer purchaser of the product unless otherwise provided for below.
Products and Accessories that are repaired or replaced.	The balance of the original warranty or for ninety (90) days from the date returned to the consumer, whichever is longer.

Brazil, Chile, and Peru

Products Covered	Length Of Coverage
<p>Products and Accessories as defined above, unless otherwise provided for below.</p>	<p>One (1) year from the date of purchase by the first consumer purchaser of the product unless otherwise provided for below.</p>
<p>Batteries whose fully charged capacity falls below 80 % of their rated capacity and batteries that leak.</p>	
<p>Products and Accessories that are repaired or replaced.</p>	<p>The balance of the original warranty or for ninety (90) days from the date returned to the consumer, whichever is longer.</p>

Exclusions From Warranty Coverage

Products Covered

Normal Wear and Tear:

Periodic maintenance, repair and replacement of Products or Accessories due to normal wear and tear.

Abuse & Misuse:

Defects or damage that result from: (a) improper operation, storage, misuse or abuse, accident or neglect, such as physical damage (cracks, scratches, etc.) to the surface of the Products and Accessories resulting from misuse; (b) contact with liquid, water, rain, extreme humidity or heavy perspiration, sand, dirt or the like, extreme heat, or food; (c) use of the Products or Accessories for commercial purposes or subjecting the Product or Accessory to abnormal usage or conditions; or (d) other acts which are not the fault of Motorola Solutions.

Use of Non-Motorola Solutions branded Products and Accessories:

Defects or damage that result from the use of Non-Motorola Solutions branded or certified products, accessories, software or other peripheral equipment.

English

Exclusions From Warranty Coverage

Products Covered

Unauthorized Service or Modification:

Defects or damages resulting from service, testing, adjustment, installation, maintenance, alteration, or modification in any way by someone other than Motorola Solutions or its authorized service centers.

Altered Products:

Products or Accessories with (a) serial numbers or date tags that have been removed, altered or obliterated; (b) broken seals or that show evidence of tampering; (c) mismatched board serial numbers; or (d) nonconforming or non-Motorola Solutions branded housings, or parts.

Communication Services:

Defects, damages, or the failure of Products or Accessories due to any communication service or signal you may subscribe to or use with the Products or Accessories.

How to Obtain Warranty Service or Other Information?

To obtain service or information, please call

USA and Canada Two-Way Radios

1-800-448-6686.

www.motorolasolutions.com/talkabout

Latin America

Toll free:

Mexico 001-855-241-8253

Panama 001-800-205-3867

Brazil 0800-168272

Peru 0800-55760

Chile 123-0020-2126

Toll or long distance:

Spanish +1 630-203-5826

Portuguese +001.312.725.5373

English +1 630-203-5824

Brazil + 55 11 3525-3055 and 3056

For Accessories:

Please call the telephone number designated above for the Product with which they are used.

You will receive instructions on how to ship the Products or Accessories at your expense, to Motorola Solutions or a Motorola Solutions Authorized Repair Center. To obtain service, you must include: (a) a copy of your receipt, bill of sale or other comparable proof of purchase; (b) a written description of the problem; (c) the name of your service provider, if applicable; (d) the name and location of the installation facility (if applicable) and, most importantly; (e) your address and telephone number.

For more information, please visit us at:

<https://www.facebook.com/MotorolaTalkaboutWalkieTalkies>



<http://bit.ly/Talkabout>



www.motorolasolutions.com/talkabout



www.motorolasolutions.com/talkabout/pt (Portuguese)



www.motorolasolutions.com/talkabout/es (Spanish)

English



Notes



RENSEIGNEMENTS GÉNÉRAUX ET DE SÉCURITÉ

Mise en garde

Avant d'utiliser cette radio, lisez cette brochure qui contient d'importantes consignes d'utilisation.

Pour obtenir plus d'information sur les détails du produit, les brochures, les manuels et les accessoires approuvés, veuillez vous reporter à www.motorolasolutions.com.

Conformité aux normes sur l'exposition aux radiofréquences

Les réglementations nationales et internationales énoncent que les fabricants doivent s'assurer que leurs produits sont conformes aux limites d'exposition à l'énergie RF avant de les commercialiser. Cette radio bidirectionnelle Motorola Solutions a été conçue, fabriquée et testée afin de garantir sa conformité aux normes nationales et internationales liées à l'exposition des êtres humains à l'énergie électromagnétique de radiofréquence.

Sensibilisation à l'exposition à l'énergie de RF, moyens de contrôle et consignes d'utilisation pour la population générale et l'utilisation en environnement non contrôlé

Pour plus de renseignements sur ce qu'est l'énergie RF, consultez les sites suivants :

- <https://www.fcc.gov/>
- <http://www.who.int/peh-emf/project/en/>
- <http://www.ic.gc.ca/eic/site/smt-gst.nsf/eng/sf11467.html>
- <http://www.ic.gc.ca/eic/site/smt-gst.nsf/eng/sf01904.html>

Pour en savoir plus, voir

https://www.motorolasolutions.com/en_us/about/company-overview/corporate-responsibility/governance-and-policies.html

Consignes d'utilisation

- Ne pas émettre plus de 50 % du temps. Pour transmettre (parler), appuyez sur le bouton (PTT). Pour recevoir les appels, relâchez le bouton PTT.
- Tenez la radio à la verticale devant le visage, en maintenant une distance d'au moins 2,5 centimètres (1 pouce) entre le micro (et les autres parties de la radio, y compris l'antenne) et le nez ou les lèvres. L'antenne doit être maintenue loin des yeux.
- Lorsque vous portez la radio sur vous, fixez-la toujours avec une pince ou une attache de ceinture et placez-la dans un étui ou un harnais approuvé par Motorola Solutions pour l'utilisation avec ce produit.
- NE TENEZ PAS l'antenne entre vos doigts pendant que la radio émet.
- N'UTILISEZ PAS une radio portative, quelle qu'elle soit, dont l'antenne est endommagée. Si une antenne endommagée entre en contact avec votre peau, il peut en résulter une brûlure légère.

Français
(Canada)

- Pour assurer la conformité continue avec les limites d'exposition aux RF applicables, utilisez uniquement les antennes, les batteries et les accessoires de remplacement ou fournis et approuvés par Motorola Solutions.
- Pour obtenir une liste des accessoires approuvés par Motorola Solutions, veuillez consulter votre guide ou visiter le site www.motorolasolutions.com

Protection de l'ouïe

Une exposition à des bruits forts en provenance de n'importe quelle source pendant de longues périodes pourrait affecter votre audition de manière temporaire ou permanente. Plus le volume de la radio est élevé, plus le dommage pour l'ouïe survient rapidement. Des dommages auditifs dus à l'exposition à des bruits forts peuvent ne pas être décelés immédiatement, mais leurs effets sont parfois cumulatifs.

Pour protéger votre ouïe, suivez ces instructions :

- Réglez le volume le plus bas possible pour effectuer votre travail.
- Montez le volume seulement si vous vous trouvez dans un environnement bruyant.
- Baissez le volume avant d'ajouter un casque ou un écouteur.
- Limitez la durée d'utilisation de votre casque ou de votre écouteur à un volume élevé.
- Lorsque vous utilisez la radio sans casque ni écouteur, ne placez pas le haut-parleur de la radio directement sur votre oreille.

Appareils médicaux

Si vous utilisez un dispositif médical personnel, comme un stimulateur cardiaque ou une prothèse auditive, consultez le fabricant de votre appareil pour déterminer s'il est convenablement protégé contre les RF. Votre médecin peut vous aider à obtenir ces renseignements.

Étuis incorporant des aimants

Certains étuis Motorola Solutions intègrent des aimants puissants en néodyme. Si vous utilisez un dispositif médical personnel, comme un stimulateur cardiaque ou une prothèse auditive, consultez le fabricant de votre appareil pour déterminer s'il peut être utilisé à proximité d'aimants. Votre médecin peut vous aider à obtenir ces renseignements. Notez également que les aimants peuvent endommager d'autres produits, notamment les téléphones cellulaires, les ordinateurs, les disques durs et autres appareils électroniques, ainsi que les cartes de crédit et les supports magnétiques. Gardez l'étui loin de tout dispositif mécanique qui pourrait être affecté par un champ magnétique. Consultez le fabricant de votre produit pour savoir si votre appareil ou votre produit peut être utilisé à proximité d'aimants.

Français
(Canada)

Avertissements de fonctionnement

Le tableau suivant explique les avertissements de fonctionnement :

Pour véhicules équipés de coussins gonflables

 <p>AVERTISSEMENT</p>	<p>Avertissement :</p> <ul style="list-style-type: none"> • Consultez le manuel du fabricant du véhicule avant d'installer un appareil électronique afin d'éviter toute interférence avec le câblage des coussins gonflables. NE PLACEZ PAS de radio portative dans la zone située au-dessus d'un coussin gonflable ou dans la zone de déploiement de ce dernier. Un coussin gonflable de sécurité se déploie avec beaucoup de force. Si une radio portative se trouve dans la zone de déploiement du coussin, lorsque celui-ci se gonfle, la radio peut être propulsée avec une force considérable et risque alors d'occasionner de graves lésions corporelles aux passagers du véhicule.
--	---

Atmosphères potentiellement explosives

 <p>AVERTISSEMENT</p>	<p>Avertissement :</p> <ul style="list-style-type: none"> • L'utilisation d'une radio autre qu'une radio à sécurité intrinsèque dans une atmosphère potentiellement explosive est susceptible d'entraîner des blessures graves ou la mort. Dans des atmosphères potentiellement explosives, vous devez seulement utiliser une radio de sécurité intrinsèque agréée. • On retrouve des atmosphères explosives dans des lieux classés comme étant dangereux en raison de la présence de gaz, de vapeurs et de poussières représentant un danger, par exemple, les zones d'avitaillement en carburant dans des cales de bateau, les installations de transfert et de stockage de carburant ou de produits chimiques, et les zones dans lesquelles l'air est chargé en produits chimiques ou en particules telles que de la poudre de céréales, de la poussière ou de la poudre métallique. Les zones à atmosphères potentiellement explosives affichent généralement des panneaux de mise en garde, mais ce n'est pas toujours le cas. • Éteignez la radio avant d'accéder à un lieu présentant une atmosphère potentiellement explosive, à moins qu'il s'agisse d'un type de radio certifié spécifiquement pour une utilisation dans des zones dangereuses. • ÉVITEZ d'enlever, d'installer ou de charger les batteries, ou d'enlever ou d'installer des antennes dans de tels lieux. Les étincelles dans des atmosphères potentiellement explosives peuvent provoquer une explosion ou un incendie et entraîner des lésions corporelles, voire la mort.
--	---

Zone de dynamitage et détonateurs



AVERTISSEMENT

Avertissement : Éteignez la radio lorsque vous vous trouvez à proximité de détonateurs électriques ou dans une zone de dynamitage afin d'éviter de déclencher une explosion, ou lorsque vous vous trouvez dans un endroit où il est indiqué : « Éteindre les radios bidirectionnelles ». Respectez tous les panneaux et toutes les consignes.

Français
(Canada)

Batteries

- **Mise en garde** : La batterie risque d'exploser si elle n'est pas correctement remplacée.
- Utilisez uniquement les batteries agréées par Motorola Solutions.
- Chargez votre batterie à l'aide du chargeur approuvé par Motorola Solutions.
- Utilisez la batterie conformément à son indice de protection (IP) contre l'eau et la poussière.
- NE JETEZ PAS votre batterie au feu.
- NE REMPLACEZ PAS la batterie dans un endroit qui porte la mention « atmosphère dangereuse ».
- VEILLEZ À NE PAS démonter, écraser, percer, découper ou autrement modifier la forme de votre batterie.
- NE FAITES PAS sécher une batterie mouillée ou humide avec un appareil électrique ou une source de chaleur, comme un séchoir à cheveux ou un four à micro-ondes.
- NE PERMETTEZ PAS à des matériaux conducteurs, comme des bijoux, des clés ou les mailles d'une chaîne d'entrer en contact avec les bornes de la batterie.
- Ne jetez pas les batteries avec les ordures domestiques.

Éviter de substituer des options ou des accessoires

L'équipement de communications Motorola Solutions certifié à sécurité intrinsèque par l'entité d'homologation (FM, UL, CSA, CENELEC) est testé en tant que système complet, à savoir : la radio portable, la batterie, les accessoires et les options, tous agréés par l'entité correspondante. L'intégrité de cette configuration agréée formée d'une radio portable et de batteries doit être strictement respectée.

Aucune substitution d'élément n'est permise, même si l'élément de remplacement a préalablement été agréé pour un autre équipement de communication Motorola Solutions. Les configurations agréées peuvent être consultées dans la liste mise à disposition par l'entité d'homologation (FM, UL, CSA, CENELEC).

L'étiquette d'homologation de sécurité intrinsèque apposée sur la radio identifie la classification « de sécurité intrinsèque » de cette radio ainsi que les batteries agréées qui peuvent être utilisées avec ce système.

Le numéro de référence du manuel mentionné sur l'étiquette d'homologation de sécurité intrinsèque identifie les accessoires ou les options agréés qui peuvent être utilisés avec cette unité de radio portable.

Le fait de ne pas utiliser une batterie ou un accessoire Motorola Solutions à sécurité intrinsèque avec l'unité de radio Motorola Solutions agréée annule l'homologation de sécurité intrinsèque de cette unité de radio.

Directive sur la mise au rebut des équipements électriques et électroniques de l'Union européenne (UE) (WEEE)



La directive WEEE de l'Union européenne exige que les produits vendus dans les pays de l'UE portent l'étiquette de la poubelle barrée (ou leur emballage, dans certains cas). Comme le définit la directive WEEE, cette étiquette de poubelle barrée signifie que les clients et les utilisateurs finaux dans les pays de l'UE ne doivent pas jeter les équipements électriques et électroniques ou leurs accessoires dans les ordures domestiques. Clients ou les utilisateurs finaux dans les pays de l'UE doivent communiquer avec le représentant ou le centre de service de leur fournisseur d'équipement pour obtenir des renseignements sur le système de collecte des déchets de leur pays.

Déclaration de conformité du fournisseur



Déclaration de conformité du fournisseur

Règlement CFR 47, partie 2, section 2.1077(a) de la FCC

Partie responsable

Nom : Motorola Solutions, Inc.
Adresse : 2000 Progress Pkwy,
Schaumburg, IL 60196.

Numéro de téléphone : 1 800 927-2744

Déclare par les présentes que le produit :

Nom du modèle : **T210, T210TP, T270, T270TP, T271TP**

est conforme aux réglementations suivantes :

Partie 15, sous-partie B,
section 15.107(a), 15.107(d) et
section 15.109(a) des règlements de la
FCC

Appareil numérique de classe B

En tant que périphérique d'ordinateur personnel, cet appareil est conforme aux dispositions de la partie 15 des règlements de la FCC. Son utilisation est assujettie aux deux conditions suivantes :

1. Cet appareil ne doit pas causer d'interférence nuisible; et
2. Cet appareil doit accepter toute interférence reçue, y compris les interférences pouvant entraîner un fonctionnement indésirable.

Français
(Canada)

Remarque : Cet équipement a fait l'objet de tests et a été déclaré conforme aux limites établies pour un appareil numérique de classe B, conformément à la section 15 des règlements de la FCC. Ces limites sont fixées afin d'offrir une protection suffisante contre des interférences nuisibles dans une installation résidentielle. Cet équipement génère, utilise et peut émettre de l'énergie de radiofréquence et, s'il n'est pas installé ou utilisé conformément aux instructions, il peut provoquer un brouillage nuisible aux communications radio. Cependant, il est impossible de garantir qu'il n'y aura aucune interférence dans une installation particulière.

Si cet appareil cause une interférence nuisible à la réception de la radio ou de la télévision, ce qui peut être déterminé en éteignant et en allumant l'appareil, vous êtes encouragé à remédier à la situation en prenant une ou plusieurs des mesures suivantes :

- Réorienter ou déplacer l'antenne réceptrice.
- Augmenter la distance entre l'équipement et le récepteur.
- Brancher l'appareil dans une autre prise sur un circuit différent de celui du récepteur.
- Consulter le distributeur ou un technicien de radio ou de télévision chevronné pour obtenir de l'aide.

Avis aux utilisateurs (FCC et Industrie Canada)

Le présent appareil est conforme aux CNR d'Industrie Canada applicables aux appareils radio exempts de licence et à la partie 15 des règlements de la FCC :

- Cet appareil ne doit pas causer d'interférence nuisible.
- Cet appareil doit accepter toute interférence reçue, y compris les interférences pouvant entraîner un fonctionnement indésirable.
- Toute modification apportée à cet appareil sans l'autorisation explicite de Motorola Solutions peut annuler l'autorisation d'utiliser cet appareil.

RENSEIGNEMENTS DE LICENCE ÉTATS-UNIS (FCC)/CANADA (ISDE)

Conformément à la Partie 95 du règlement de la FCC, les appareils FRS ne nécessitent pas de licence. L'utilisation de radios Motorola au Canada est soumise à la réglementation des CNR 210 de l'ISDE et ne nécessite pas de licence.

Toute modification apportée à cet appareil sans l'autorisation explicite de Motorola Solutions peut annuler l'autorisation d'utiliser l'appareil, telle qu'émise par l'ISDE/la FCC, et ne devrait pas être faite. Pour se conformer aux exigences de l'ISDE/de la FCC, les réglages de l'émetteur doivent être effectués par ou sous la surveillance d'un technicien certifié pour faire l'entretien et les réparations d'émetteurs-récepteurs pour les services fixes ou mobiles privés, dont la certification provient d'un représentant de l'organisation de l'utilisateur de ces services. Le remplacement de n'importe quel composant de l'émetteur-récepteur (cristal, semi-conducteurs, etc.) non autorisé par l'autorisation d'équipement de l'ISDE ou de la FCC pour cette radio risque d'enfreindre la réglementation de l'ISDE ou de la FCC.

Remarque : L'utilisation de cette radio en dehors du pays pour lequel elle est distribuée est soumise aux réglementations gouvernementales et peut être interdite.

Mexique et Panama

Le Mexique et la république de Panama n'exigent pas d'autorisation pour utiliser les fréquences d'équipement radio FRS.

Chili

L'utilisation de la fréquence UHF des Servicios de Banda Local est sujette à la résolution SUBTEL 1.261 et à la résolution 52 Exenta. Une licence est requise pour une utilisation au Chili.

Pour obtenir une licence utilisateur final Banda Local :

1. Remplissez le formulaire requis pour le service de bande locale.

Tableau1: Emplacement pour obtenir le formulaire de demande pour le service de bande locale

Emplacement	Description
Site Web SUBTEL	http://www.subtel.gob.cl/index.php?option=com_content&view=article&id=1388&Itemid=2087
Bureau de SUBTEL	Subsecretaria de Telecomunicaciones Unidad de Licencias y Permisos Lorenzo Gotuzzo N°124, piso 6 Santiago, Chile Numéro de téléphone : (56-2) 421 3634

2. Présentez ce formulaire avec votre ID au bureau de SUBTEL.
3. Consultez le bureau de SUBTEL pour les frais applicables.

Pour en savoir plus, consultez SUBTEL à l'adresse <http://www.subtel.cl> ou appelez leur bureau.

**Français
(Canada)**

Pérou

L'utilisation de la fréquence « Colectivo Familiar » est soumise aux normes MTC RVM 388-200-MTC/15.03 et FCC (FRS), partie 95B. Aucune licence n'est nécessaire pour l'utilisation au Pérou. Consultez MTC Pérou à l'adresse <http://www.mtc.gob.pe> pour en savoir plus.

Brésil

L'utilisation générale de la fréquence est soumise à la résolution n° 680 et à la loi n° 14448, article 15 – équipements de communication radio pour usage général. Aucune licence n'est nécessaire pour l'utilisation au Brésil. Consultez le site d'Anatel pour en savoir plus : <http://www.anatel.gov.br>.

**Français
(Canada)**

BOUTONS DE COMMANDE

Boutons de commande de la radio T27X

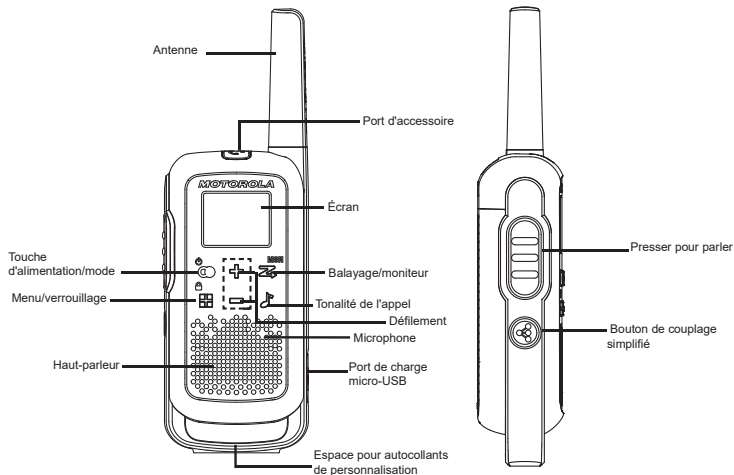

**Français
(Canada)**

Boutons de commande de la radio T21X

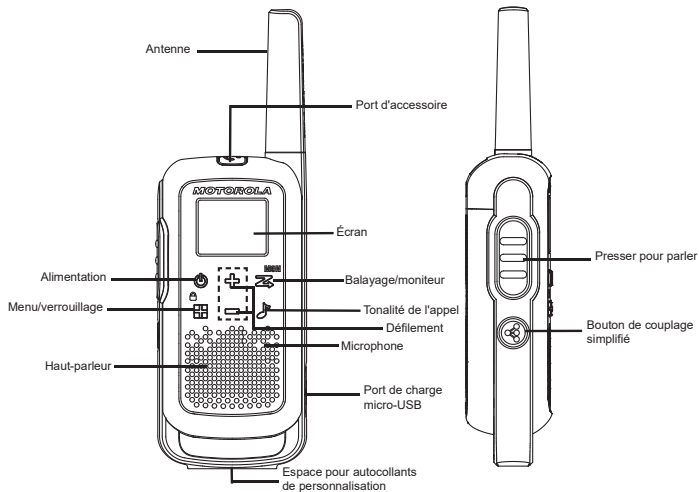

**Français
(Canada)**

Guide d'écran d'affichage

Affichage de la radio T27X

The diagram shows the display of a T27X radio. At the top, it says 'TWO-WAY WEATHER' and has a battery level indicator. Below that, there are two rows of numbers. The top row shows '2CH' and 'Tx Rx' with a hand icon. The bottom row shows '888' and 'iVOX' with a lock icon. Various other icons like a bell, a speaker, and a hand are also present.

1. Mode	9. Numéro de code de réduction de l'interférence (utilisé pour la tonalité d'appel), activé/désactivé, L0/L1/L2/L3 (utilisé pour iVOX et VOX)
2. Canal	10. Volume du haut-parleur (0 à 7)
3. Indicateur de batterie (trois niveaux de batterie)	11. Couplage simplifié [activé/désactivé]
4. Alertes météo	12. Tonalité du clavier [activée/désactivée]
5. État de transmission et de réception	13. Double veille [activée/désactivée]
6. Balayage	14. Tonalité d'appel (numéro)
7. Verrouillage du clavier	15. Tonalité de confirmation [activée/désactivée]
8. iVOX [DÉSACTIVÉ, L1, L2, L3] VOX [DÉSACTIVÉ, L1, L2, L3]	

Affichage de la radio T21X

The diagram shows the display of a T21X radio. It features a large '2CH' and '88' in the center. To the right, there are 'Tx' and 'Rx' indicators with a hand icon. Below that, there are '888' and 'iVOX' with a lock icon. Various other icons like a bell, a speaker, and a hand are also present.

1. Canal	7. Numéro de code de réduction de l'interférence (utilisé pour la tonalité d'appel et le volume du haut-parleur), activé/désactivé, L0/L1/L2/L3 (utilisé pour iVOX et VOX)
2. Puissance de la batterie (trois niveaux de batterie)	8. Volume du haut-parleur (0 à 7)
3. État de transmission et de réception	9. Couplage simplifié [activé/désactivé]
4. Balayage	10. Tonalité du clavier [activée/désactivée]
5. Verrouillage du clavier	11. Double veille [activée/désactivée]
6. iVOX [DÉSACTIVÉ, L1, L2, L3] VOX [L1, L2, L3]	12. Tonalité d'appel (numéro)
	13. Tonalité de confirmation [activée/désactivée]

Français
(Canada)

Remarque : Le bouton de mode n'est disponible que pour le modèle T27X.

Remarque : L'alerte météo est uniquement disponible pour le modèle T27X.

POUR COMMENCER

Autocollants de personnalisation

Des autocollants sont fournis pour personnaliser et permettre le suivi des radios. Vous pouvez utiliser des marqueurs permanents pour les autocollants vierges.

Installation de la batterie

Jetez l'étiquette du détaillant (amovible dans l'un des compartiments de batteries) avant de procéder à l'installation des batteries. Chaque radio peut fonctionner avec un bloc-piles NiMH rechargeable ou 3 piles alcalines AA et émet un signal sonore lorsque les batteries sont faibles.

1. Éteignez la radio.
2. L'arrière de la radio étant dirigé vers vous, soulevez le loquet du couvercle de batterie vers le haut et retirez le couvercle.
3. Insérez le bloc-batterie NiMH en suivant les instructions fournies sur le bloc. (Le ruban doit se trouver sous le bloc-piles et doit être enroulé autour du côté droit du bloc pour le retirer facilement.)

4. Insérez les trois piles alcalines AA avec polarité + et - dans le sens indiqué à l'intérieur. (Le ruban doit être situé sous les piles alcalines AA et doit être enroulé autour du côté droit des piles).
5. Fixez le couvercle des piles et verrouillez-le en appuyant sur le verrou.

Indicateur du niveau de batterie

Le nombre de barres (0–3) affichées indique le niveau de charge restant de la batterie. Lorsqu'il reste un seul segment sur la jauge de radio, cette dernière émet un son aigu régulièrement ou après avoir relâché le bouton **PTT** (alerte de batterie faible).

Entretien de la capacité de la batterie

1. Chargez les batteries NiMH une fois tous les 3 mois lorsque vous ne les utilisez pas. Après une plus longue période, le démarrage de la charge de la radio est retardé et pourrait prendre jusqu'à cinq minutes.
2. Avant de ranger la radio pour une longue période, retirez la batterie.
3. Les batteries peuvent se corroder avec le temps et entraîner des dommages permanents à votre radio.
4. Stockez les batteries NiMH à une température comprise entre -20 et 35 °C à faible humidité. Évitez les conditions humides et les matériaux corrosifs.

**Français
(Canada)**

Utilisation du chargeur micro-USB

Le chargeur micro-USB est un port très pratique pour charger votre bloc-piles NiMH.

1. Éteignez la radio avant de commencer la charge.
2. Branchez le câble micro-USB dans le port de charge de votre radio.
3. Branchez le chargeur USB à une prise murale à proximité facilement accessible.
4. Une batterie épuisée est entièrement chargée en 8 heures.
5. La jauge de batterie défile lorsque la batterie est en cours de charge.

Remarque :

- Lors des déplacements entre des températures chaudes et froides, il est conseillé de ne pas charger le bloc-piles NiMH pour le laisser s'acclimater (généralement environ 20 minutes).
- Pour une autonomie optimale de la batterie, retirez la radio du chargeur dans les 16 heures. Ne stockez pas la radio alors qu'elle est branchée au chargeur.

Installation et retrait de la pince de ceinture

1. Fixez la pince de ceinture sur la fente de pince de ceinture à l'arrière de la radio jusqu'à ce qu'elle s'enclenche correctement.
2. Fixez la pince de ceinture à la poche ou à la sangle de ceinture jusqu'à ce qu'elle s'enclenche en place.

Pour la retirer



1. Tirez la languette de déverrouillage sur le dessus de la pince de ceinture pour débloquer le verrou.
2. Appuyez sur la pince de ceinture avec l'autre main vers le haut de la radio.



Mise sous tension et hors tension de la radio

Maintenez enfoncée la touche d'alimentation pour mettre en marche la radio.

1. En position de marche, la radio émet un bip et affiche brièvement toutes les icônes de fonction disponibles sur la radio.
2. L'écran affiche alors le canal actuel, le code ainsi que toutes les fonctions activées.

Réglage du volume

En mode veille, appuyez sur  ou  pour afficher la valeur actuelle. Appuyez de nouveau sur ou pour régler le volume.

1. Appuyez sur  pour augmenter le volume du haut-parleur.
2. Appuyez sur  pour réduire le volume du haut-parleur.

Remarque : Ne placez pas la radio près de votre oreille. Si le volume est réglé sur un niveau inconfortable, il pourrait nuire votre oreille. Réglez sur « 0 » pour mettre le haut-parleur en sourdine.

PARLER ET ÉCOUTER

Pour communiquer, toutes les radios dans votre groupe doivent être réglées sur les mêmes canal et code de réduction des interférences.

1. Pour parler, maintenez le bouton **PTT** enfoncé. Lors de la transmission, l'icône **TWO-WAY** clignote (seulement sur les radios avec fonction de mode **météo**) et l'icône **Tx** s'affiche.
2. Lorsque vous avez terminé de parler, relâchez le bouton **PTT**.
3. Lors de la réception, l'icône **TWO-WAY** clignote (seulement sur les radios avec fonction de mode **météo**) et l'icône **Rx** s'affiche.

Pour un maximum de clarté, tenez la radio à un pouce de votre bouche et parlez directement dans le microphone. Ne couvrez pas le microphone lors d'une conversation.

Portée de communication

Votre radio a été conçue pour optimiser le rendement et améliorer la plage de transmission. N'utilisez pas les radios à moins d'un mètre et demi l'une de l'autre.

Bouton de surveillance

Appuyez et maintenez le bouton Balayage/moniteur  enfoncé pendant trois secondes pour passer au mode d'écoute et écouter les signaux faibles sur le canal actuel. Vous pouvez aussi écouter le niveau de volume de la radio lorsque vous n'êtes pas en réception. Ceci vous permet de régler le volume, au besoin.

Minuterie de délai d'attente PTT

Pour empêcher toute transmission accidentelle et prolonger la durée de vie de la batterie, la radio émet une tonalité d'avertissement continue et arrête d'émettre si vous appuyez sur le bouton **PTT** pendant 60 secondes d'affilée.

Bouton de mode (seulement sur les radios avec fonction de mode météo)

En appuyant sur bouton **Mode**, l'utilisateur peut passer facilement entre les modes bidirectionnel et météo. Lorsque la radio est en mode bidirectionnel, **TWO-WAY** s'affiche. Lorsque la radio est en mode météo, **WEATHER** s'affiche. Le paramètre et l'information correspondants sont indiqués sur l'écran.

OPTION DU MENU États-Unis, Canada et Amérique latine

Menu bidirectionnel

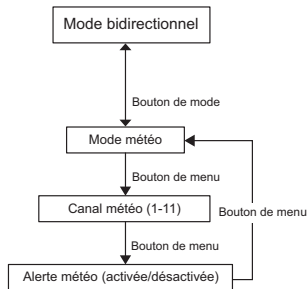
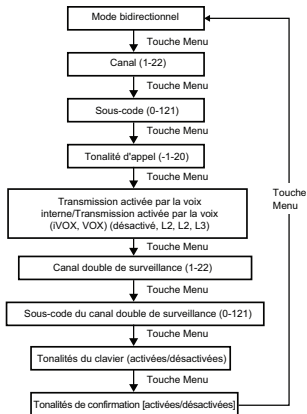





Remarque : Les diffusions du canal météo sont disponibles aux États-Unis et au Canada uniquement.

Sélection du canal

Les modèles propres à chaque pays disposent d'un nombre différents de canaux et de fréquences. (Reportez-vous au tableau « Canaux et fréquences » au verso pour plus de détails.)





**Français
(Canada)**

1. La radio étant allumée, appuyez sur le bouton  **Menu/verrouillage** jusqu'à ce que le numéro du canal se mette à clignoter.
2. Appuyez sur le bouton  ou  pour changer de canal. Maintenir le doigt sur ces boutons permet de faire défiler les canaux rapidement.
3. Appuyez sur le bouton **PTT** pour enregistrer le paramètre du canal ou sur le bouton  **Menu/verrouillage** pour poursuivre la configuration.

Sélection du code de réduction d'interférence

Les codes de réduction d'interférence aident à réduire les interférences en bloquant les transmissions provenant de sources inconnues. Votre radio comporte 121 codes de réduction d'interférence. Les codes 1 à 38 sont des codes analogiques standards qui s'affichent sur l'écran des autres radios FRS. Les codes 39 à 121 sont des codes numériques supplémentaires ajoutés pour une meilleure protection contre l'interférence. Le code 0 correspond à la position d'arrêt, aucun code analogique ou numérique n'étant activé.

Pour définir le code d'un canal :

1. Appuyez sur le bouton  **Menu/Verrouillage** jusqu'à ce que le code commence à clignoter.
2. Appuyez sur  ou  pour sélectionner le code. Maintenez ces touches enfoncées pour faire défiler les codes rapidement.
3. Appuyez sur le bouton **PTT** pour enregistrer le paramètre ou sur le bouton  **Menu/verrouillage** pour poursuivre la configuration.





Vous pouvez définir un code différent pour chaque canal en utilisant cette procédure.

Remarque : Pour une radio qui utilise les codes de réduction d'interférence, le code doit être défini sur 0 pour communiquer avec les radios qui n'ont pas de code de réduction d'interférences. Sélectionnez 0 pour « pas de tonalité, aucun code » sur l'afficheur de votre radio.

Configuration et transmission de tonalités d'appel

Votre radio peut transmettre différentes tonalités d'appel à d'autres radios dans votre groupe afin de pouvoir leur indiquer que vous souhaitez leur parler. Votre radio comporte un choix de 20 tonalités d'appel.

Pour définir une tonalité d'appel :

1. Appuyez sur  **Menu/Verrouillage** jusqu'à ce que  s'affiche. Le paramètre de tonalité d'appel actuelle clignote.
2. Appuyez sur  ou  pour changer et entendre la tonalité d'appel.
3. Appuyez sur le bouton **PTT** pour définir la nouvelle tonalité d'appel ou sur le bouton  **Menu/Verrouillage** pour poursuivre la configuration.

Pour transmettre une tonalité d'appel à d'autres radios configurées sur les mêmes canal et code de réduction d'interférence en tant que votre radio, appuyez sur le bouton de  **tonalité d'appel**.

Remarque : Régler la tonalité d'appel en position d'arrêt désactive la fonction de tonalité d'appel.





Transmission activée par la voix interne/ Transmission activée par la voix (iVOX/VOX)

La transmission est amorcée lorsque vous parlez dans le microphone de la radio au lieu d'appuyer sur le bouton **PTT**.

L3 = sensibilité élevée pour les environnements silencieux

L2 = sensibilité moyenne pour la plupart des environnements

L1 = faible sensibilité pour les environnements bruyants

1. Appuyez  **Menu** jusqu'à ce que l'icône **iVOX** s'affiche à l'écran. Si un accessoire audio est connecté, l'icône **VOX** s'affiche. Le réglage actuel (Désactivé, L1–L3) clignote.
2. Appuyez sur  ou  pour sélectionner le niveau de sensibilité.
3. Appuyez sur le bouton **PTT** pour quitter le menu ou sur  **Menu** pour poursuivre la configuration.







Remarque : Lorsque vous utilisez iVOX/VOX, il y a un court délai.

Français
(Canada)

Mode double veille

Permet d'analyser le canal actif et un autre canal à tour de rôle.





Pour définir un autre canal et activer le mode double veille.

1. Appuyez sur  **Menu/Verrouillage** jusqu'à ce que **2CH** s'affiche. L'icône **2CH** clignote.
2. Appuyez sur  ou sur  pour sélectionner le canal, puis appuyez sur .
3. Appuyez sur  ou sur  pour sélectionner le code.
4. Appuyez sur le bouton **PTT** ou attendez l'expiration du délai d'activation du mode double veille. L'écran alterne entre le canal d'accueil et le canal double veille.
5. Pour quitter le mode double veille, appuyez sur l'icône .

Remarque : Si vous réglez le même canal et le même code en tant que canal actuel, le mode double veille ne fonctionne pas.

Tonalités du clavier

Vous pouvez activer ou désactiver les tonalités des touches entendues dans le haut-parleur. Vous entendez la tonalité des touches chaque fois qu'un bouton est enfoncé.





1. Appuyez sur le bouton  **Menu/Verrouillage** jusqu'à ce que l'écran affiche . Le réglage actuel **Activé/ Désactivé** clignote.
2. Appuyez sur  ou  pour l'activer ou le désactiver.
3. Appuyez sur le bouton **PTT** pour confirmer et quitter le menu ou sur le bouton  **Menu/Verrouillage** pour poursuivre la configuration.

Remarque : Lorsque la fonction de tonalité des touches est désactivée, les éléments suivants ne sont pas désactivés :

- Tonalité d'alerte de délai d'émission
- Tonalité d'appel
- Tonalité d'alerte de batterie faible ou
- Tonalité confirmant la transmission de la communication vocale

Transmission d'une tonalité de confirmation de parler

Vous pouvez configurer votre radio pour transmettre une seule tonalité lorsque vous avez terminé la transmission. C'est comme dire « 10-4 » ou « TERMINÉ » pour que les autres sachent que vous avez terminé de parler.





1. Appuyez sur le bouton  **Menu/Verrouillage** jusqu'à ce que l'écran affiche . Le réglage actuel **Activé/ Désactivé** clignote.
2. Appuyez sur  ou  pour l'activer ou le désactiver.

- Appuyez sur le bouton **PTT** pour confirmer le réglage et quitter le menu ou sur  pour poursuivre la configuration.

FONCTIONS SPÉCIALES

Verrouillage du clavier

Pour éviter de modifier accidentellement les paramètres de votre radio :



- Maintenez le bouton  **Menu/Verrouillage** jusqu'à ce que l'écran affiche .
- Lorsque vous êtes en mode de verrouillage, vous pouvez allumer ou éteindre la radio, régler le volume, recevoir, transmettre, envoyer une tonalité d'appel et surveiller les canaux. Toutes les autres fonctions sont verrouillées.
- Pour déverrouiller la radio, maintenez enfoncé le bouton  **Menu/Verrouillage** jusqu'à ce que  disparaisse de l'écran.

Couplage simplifié

La fonction de couplage simplifié permet à un groupe d'utilisateurs radio de programmer toutes leurs radios sur le même canal et le même code de réduction d'interférence rapidement et simultanément. Toute radio du groupe peut être désignée comme « radio chef » et transmettre ses réglages de canal et de code de réduction d'interférence aux autres radios du groupe (radios membres), qui les copient alors.

- Choisissez une radio du groupe pour la désigner en tant que « radio chef ». Sur cette radio, programmez les réglages désirés pour le canal et le code de réduction d'interférence. (Voir « Sélection du canal » et « Sélection du code de réduction d'interférence » dans le présent manuel de l'utilisateur.)
- Pour copier la combinaison de canal et de code de réduction d'interférence sur toutes les « radios membres », tenez enfoncé le bouton  des radios membres jusqu'à ce que vous entendiez un bip. Relâchez le bouton après le bip et attendez la transmission de la radio chef.

Remarque :

- L'icône  clignote sur l'écran. Cela confirme que la radio est en attente de recevoir les réglages de canal et de code de réduction de l'interférence de la radio chef en mode de couplage simplifié. Toutes les radios membres demeurent dans ce mode pendant 3 minutes.
 - Tous les utilisateurs faisant partie d'un groupe de radios multiples doivent effectuer cette étape simultanément, de manière à programmer toutes les radios en une seule étape.
- Sur la radio chef, tenez enfoncé le bouton  jusqu'à ce que vous entendiez un double bip.

Remarque :

- Au double bip, les réglages de canal et de code de réduction d'interférence de cette radio sont transmis aux radios membres, qui les copient dès la réception.
- La radio chef doit effectuer cette transmission lorsque toutes les radios membres sont encore en mode de couplage simplifié; autrement, la transmission n'est pas reçue.

- Sur la radio chef, l'utilisateur doit se rappeler de NE PAS relâcher le bouton lorsque retentit le premier bip (unique); autrement, la radio chef devient une radio membre. Si cela se produit, vous pouvez appuyer sur le bouton **PTT** pour annuler, puis reprendre l'étape 3.



Balayer les canaux

Utilisez l'option de balayage pour faire une recherche dans tous les canaux afin de trouver les transmissions d'interlocuteurs inconnus, pour trouver quelqu'un dans votre groupe qui a accidentellement changé de canal ou pour trouver rapidement des canaux non utilisés pour votre usage personnel.



Il y a une fonction de priorité et deux modes de numérisation (standard et avancé) pour optimiser votre recherche. Le mode de balayage de base utilise les combinaisons de canal et de code pour chacun des 22 canaux selon votre configuration (ou avec la valeur de code par défaut 1). Le mode « Balayage avancé » analyse tous les canaux pour tous les codes, détecte tout code utilisé et utilise la valeur de code temporairement sur ce canal.

La priorité est donnée au « canal d'accueil », c'est-à-dire le canal (et code de réduction d'interférence) sur lequel votre radio est réglée lorsque vous démarrez le balayage. Cela signifie que le premier canal (et les paramètres du code) est balayé plus souvent que les 21 autres canaux et que votre radio répond rapidement à toute activité se produisant sur le canal d'accueil comme une priorité.

Démarrage du balayage avancé :







1. Appuyez brièvement sur le bouton Balayage/moniteur . L'icône de balayage  s'affiche à l'écran et la radio commence à défiler à travers les combinaisons de canal et de code.
2. Lorsque la radio détecte une activité sur un canal correspondant à la combinaison canal-code, il cesse de défiler et vous pouvez entendre la transmission.
3. Pour répondre et parler à la personne qui émet, appuyez sur le bouton **PTT** dans un délai de cinq secondes après la fin de la transmission.
4. La radio reprend le défilement des canaux cinq secondes après la fin de toute activité reçue.
5. Pour arrêter le balayage, appuyez brièvement sur le bouton Balayage/moniteur .

Démarrage du balayage avancé :

1. Placez le code de réduction d'interférence sur « zéro » ou hors tension.
2. Appuyez brièvement sur le bouton Balayage/moniteur . L'icône de balayage  s'affiche à l'écran et la radio commence à défiler à travers les canaux. Aucun code de réduction d'interférence ne filtre ce qui est entendu.
3. Lorsque la radio détecte une activité sur N'IMPORTE QUEL canal (ou AUCUN code), il cesse de défiler et vous pouvez entendre la transmission. Tout code de réduction d'interférence pouvant être utilisé par cette partie est détecté et affiché.

4. Pour répondre et parler à la personne qui émet, appuyez sur le bouton **PTT** dans un délai de cinq secondes après la fin de la transmission. La radio transmet en utilisant le nouveau code de réduction d'interférence.
5. La radio reprend le défilement des canaux cinq secondes après la fin de toute activité reçue.
6. Pour arrêter le balayage, appuyez brièvement sur le bouton Balayage/moniteur  .
5. Vous ne pouvez pas supprimer le canal d'accueil de la liste de balayage.
6. En mode balayage avancé, le code détecté est utilisé uniquement pour une transmission. Vous devez noter ce code, quitter le balayage et définir ce code détecté sur ce canal pour utiliser de manière permanente le code détecté.

Remarques sur le balayage :

1. Si vous appuyez sur le bouton **PTT** pendant que la radio parcourt les canaux inactifs, la transmission se fait sur le « canal d'accueil ». Le balayage reprend cinq secondes après la fin de votre transmission. Vous pouvez appuyer sur le bouton Balayage/moniteur  pour arrêter le balayage à tout moment.
2. Si la radio s'arrête sur une transmission indésirable, vous pouvez reprendre immédiatement le balayage en appuyant brièvement sur  ou .
3. Si la radio s'arrête à plusieurs reprises sur une transmission indésirable, vous pouvez éliminer temporairement ce canal de la liste de balayage en maintenant enfoncé  ou  pendant trois secondes. Vous pouvez supprimer plus d'un canal de cette manière.
4. Pour restaurer le ou les canaux supprimés de la liste de balayage, éteignez puis rallumez la radio ou quittez le mode de balayage et activez-le de nouveau en appuyant sur le bouton  Balayage/moniteur.

RÉCEPTEUR MÉTÉO

Remarque : La fonction météo n'est pas disponible sur le modèle T21X. La fonction météo est disponible sur le modèle T27X conçu pour une utilisation aux États-Unis et au Canada.

Votre radio permet d'écouter les diffusions des radios de conditions météorologiques de la United States National Oceanic and Atmospheric Administration (NOAA) et d'Environnement et Changement climatique Canada (ECCC). Vous pouvez écouter un canal météo (reportez-vous au tableau « Fréquences et canaux météo » pour plus de détails) ou configurer votre radio pour recevoir une alerte lors de diffusions météorologiques d'urgence qui interrompent les diffusions de routine. Lorsque vous écoutez un canal météo, vous ne pouvez pas utiliser votre radio en mode balayage ou pour les communications bidirectionnelles.

Français
(Canada)

Les deux organismes, la NOAA et l'ECCE, disposent d'émetteurs situés à travers les États-Unis et le Canada, respectivement. Ces émetteurs diffusent des renseignements de veille, des prévisions et d'autres renseignements 24 heures sur 24.

Remarque : Les stations radio de météo de la NOAA couvrent des zones spécifiques et le service peut être limité. Veuillez consulter votre bureau de météo locale pour connaître les fréquences et les détails ou visiter le site www.weather.gov/nwr aux États-Unis pour voir les émetteurs dans votre région. L'utilisation du logo de la NOAA ne représente pas une approbation ou une approbation implicite par le service météorologique national de la NOAA, et l'utilisation du logo Radio-Météo ne représente pas une approbation ou une approbation implicite par Environnement et Changement climatique Canada (ECCC).





Entrée en mode météo

1. En mode bidirectionnel, appuyez sur le bouton 

Mode pour activer le mode météo **WEATHER**.







Configuration du canal météo

Votre radio reçoit les fréquences météo :

1. En mode météo, appuyez sur le bouton  **Menu/verrouillage** jusqu'à ce que le numéro du canal météo clignote.
2. Appuyez sur  ou  pour sélectionner le bon canal avec une bonne réception dans votre région.
3. Appuyez sur le bouton **PTT** pour confirmer et quitter le menu, ou sur le bouton  **Menu/Verrouillage** pour poursuivre la configuration de l'alerte météo.

Configuration de l'alerte météo

Votre radio peut être définie de manière à répondre aux messages d'urgence de la radio météo de la NOAA. Une tonalité d'alarme spéciale retentit pour vous alerter et le récepteur météo vous donne des renseignements sur l'urgence et la météo immédiates.

1. En mode météo, appuyez deux fois sur le bouton  **Menu/Verrouillage** jusqu'à ce que l'écran affiche  !.
2. Appuyez sur  ou  pour sélectionner **Activé** ou **Désactivé**.
3. Appuyez sur le bouton **PTT** ou sur le bouton  **Menu/Verrouillage** pour quitter la configuration du menu météo.
4. Appuyez sur le bouton  **Mode** pour revenir en mode bidirectionnel. Si vous activez les alertes météo et revenez au mode bidirectionnel,  ! s'affiche.

Français
(Canada)

Remarque : Lorsque le canal météo est activé, que ce soit manuellement ou après réception d'une alerte, et qu'aucun bouton n'est actionné pendant 5 minutes, le mode météo revient automatiquement au mode bidirectionnel.

Comme pour la réception de radio bidirectionnelle, la réception du canal météo dépend de la distance par rapport à un émetteur et si vous êtes à l'intérieur ou à l'extérieur. Parce que les canaux de météo sont transmis sans codes, ils peuvent contenir de la statique ou du bruit. L'alerte météo ne fonctionne pas pendant une transmission active ou en réception en mode bidirectionnel.

Fréquences et canaux de météo

Canal météo	Fréquence (MHz)	Canal météo	Fréquence (MHz)
WX1	162,550	WX7	162,525
WX2	162,400	WX8	161,650
WX3	162,475	WX9	161,775
WX4	162,425	WX10	161,750
WX5	162,450	WX11	162,000
WX6	162,500		

CANAUx ET FRÉQUENCES

Cet appareil FRS est approuvé pour les États-Unis et le Canada.

États-Unis, Canada, Mexique et Panama.

Canal	Fréquence (MHz)	Puissance de sortie maximale	Canal	Fréquence (MHz)	Puissance de sortie maximale
1	462,5625	2 W	12	467,6625	0,5 W
2	462,5875	2 W	13	467,6875	0,5 W
3	462,6125	2 W	14	467,7125	0,5 W
4	462,6375	2 W	15	462,5500	2 W
5	462,6625	2 W	16	462,5750	2 W
6	462,6875	2 W	17	462,6000	2 W
7	462,7125	2 W	18	462,6250	2 W
8	467,5625	0,5 W	19	462,6500	2 W
9	467,5875	0,5 W	20	462,6750	2 W
10	467,6125	0,5 W	21	462,7000	2 W
11	467,6375	0,5 W	22	462,7250	2 W

**Français
(Canada)**

Remarque : La valeur de puissance désigne la puissance maximale admissible telle que définie par la FCC/ISDE pour chaque canal en vertu des règles FRS pour les États-Unis et FRS/GMRS pour le Canada, et ne reflète pas la spécification de puissance de la radio.

Brésil

Canal	Fréquence (MHz)	Canal	Fréquence (MHz)
1	462,5625	14	467,5625
2	462,5750	15	467,5750
3	462,5875	16	467,5875
4	462,6000	17	467,6000
5	462,6125	18	467,6125
6	462,6250	19	467,6250
7	462,6375	20	467,6375
8	462,6500	21	467,6500
9	462,6625	22	467,6625
10	462,6750	23	467,6750
11	462,6875	24	467,6875
12	462,7000	25	467,7000
13	462,7125	26	467,7125

Chili

Canal	Fréquence (MHz)	Canal	Fréquence (MHz)
1	462,5500	18	467,6000
2	462,5625	19	467,6250
3	462,5750	20	467,6500
4	462,5875	21	467,6750
5	462,6000	22	467,7000
6	462,6125	23	467,7250
7	462,6250	24	467,8125
8	462,6375	25	467,8250
9	462,6500	26	467,8375
10	462,6625	27	467,8500
11	462,6750	28	467,8625
12	462,6875	29	467,8750
13	462,7000	30	467,8875
14	462,7125	31	467,9000
15	462,7250	32	467,9150
16	467,5500	33	467,9250
17	467,5750	-	-

Français
(Canada)

Pérou

Canal	Fréquence (MHz)	Canal	Fréquence (MHz)
1	462,5625	8	467,5625
2	462,5875	9	467,5875
3	462,6125	10	467,6125
4	462,6375	11	467,6375
5	462,6625	12	467,6625
6	462,6875	13	467,6875
7	462,7125	14	467,7125

ACCESSOIRES

Pour plus de renseignements sur l'alimentation pratique, le transport pratique et les accessoires audio pour optimiser vos radios bidirectionnelles Talkabout, visitez www.motorolasolutions.com/talkaboutaccessories.

GARANTIE

Radios bidirectionnelles grand public et accessoires achetés aux États-Unis, au Canada, au Mexique, au Panama, au Brésil, au Chili et au Pérou

Ce que couvre la garantie

Sous réserve des exclusions mentionnées ci-dessous, Motorola Solutions, Inc. (« Motorola ») garantit que les radios bidirectionnelles grand public de marque Motorola qui utilisent le service radio familial ou le service radio mobile général (« produits »), ainsi que les accessoires certifiés ou de marque Motorola vendus pour être utilisés avec ces produits (« accessoires ») sont exempts de vices de matériau ou de fabrication dans des conditions normales d'utilisation grand public pour la ou les périodes décrites ci-dessous. Cette garantie limitée constitue le recours exclusif du consommateur, et elle s'applique de la manière suivante aux nouveaux produits et accessoires achetés par des consommateurs aux États-Unis, au Canada, au Mexique, au Panama, au Brésil, au Chili et au Pérou, qui sont accompagnés de la présente garantie écrite :

Qui est couvert?

Cette garantie s'applique uniquement au premier acheteur final et n'est pas transférable.

**Français
(Canada)**

Engagement de MOTOROLA SOLUTIONS, INC.

Motorola Solutions, Inc., à sa discrétion et sans frais, réparera ou remplacera tout produit ou

accessoire non conforme à la présente garantie, ou en remboursera le prix d'achat. Motorola se réserve le droit d'utiliser des produits ou des accessoires neufs, en pré-propriété, remis à neuf ou reconstruits et fonctionnellement équivalents.

Autres limitations

Toutes les garanties implicites, y compris mais sans s'y limiter. Les garanties implicites, y compris mais sans s'y limiter, les garanties implicites relatives à la qualité marchande et à l'adéquation à un usage particulier, se limitent à la durée de la présente garantie limitée, sans quoi les réparations, remplacements ou remboursements prévus dans cette garantie limitée constituent le recours exclusif du consommateur et sont offerts en lieu et place de toute autre garantie, implicite ou expresse.

En aucun cas Motorola Solutions ne sera tenue responsable, qu'il s'agisse d'une responsabilité contractuelle ou délictuelle (y compris la négligence), de dommages supérieurs au prix d'achat du produit ou de l'accessoire, ou pour tout dommage indirect, particulier, consécutif ou fortuit de quelque nature que ce soit, ou de la perte de revenus ou de bénéfices, perte de chiffre d'affaires, perte d'informations ou de données ou de toute

26

autre perte financière découlant de ou en relation avec la possibilité ou l'incapacité d'utilisation du produit, dans la mesure où ces dommages peuvent être non reconnus par la loi.

Certaines juridictions n'admettent pas les exclusions ou les limitations de responsabilité pour les dommages indirects ou consécutifs et il est donc possible que vous ne soyez pas concerné par les limitations et les exclusions de cette garantie. La présente garantie confère certains droits et la législation du pays ou de la province peut vous en accorder d'autres qui varient d'une juridiction à l'autre.

États-Unis, Canada, Mexique et Panama

Produits couverts par la garantie	Durée de la couverture
Produits et accessoires tels que définis ci-dessus, sauf indication contraire prévue pour ce qui suit.	Deux (2) ans à compter de la date d'achat par le premier utilisateur final du produit, sous réserve d'autres dispositions dans la présente garantie.
Produits et accessoires qui sont réparés ou remplacés.	La durée restante sur la garantie d'origine ou quatre-vingt-dix (90) jours à compter de la date du retour effectué par le client, en prenant la plus longue des deux.

Brésil, Chili et Pérou

Produits couverts par la garantie	Durée de la couverture
Produits et accessoires tels que définis ci-dessus, sauf indication contraire prévue pour ce qui suit.	Un (1) an à compter de la date d'achat par le premier utilisateur final du produit, sous réserve d'autres dispositions dans la présente garantie.
Batteries dont la capacité de charge complète tombe en dessous de 80 % de leur capacité nominale et batteries qui fuient.	
Produits et accessoires qui sont réparés ou remplacés.	La durée restante sur la garantie d'origine ou quatre-vingt-dix (90) jours à compter de la date du retour effectué par le client, en prenant la plus longue des deux.

Exclusions de couverture de la garantie

Produits couverts par la garantie

Usure normale :

L'entretien périodique, les réparations et le remplacement de produits ou d'accessoires en raison de l'usure normale.

Usage anormal et abusif :

Les défauts et les dommages qui résultent : (a) de l'utilisation ou du rangement inappropriés, de l'usage anormal ou abusif, des accidents ou de la négligence comme les dommages physiques (fissures, égratignures, etc.) à la surface du produit découlant d'une mauvaise utilisation; (b) du contact avec des liquides, l'eau, la pluie, l'humidité extrême ou une forte transpiration, le sable, la saleté ou toute chose semblable, la chaleur extrême ou la nourriture; (c) de l'utilisation de produits ou d'accessoires à des fins commerciales ou à toutes fins soumettant le produit ou l'accessoire à un usage ou à des conditions hors du commun; ou (d) de tout autre acte dont Motorola Solutions n'est pas responsable ne sont pas couverts par la garantie.

**Français
(Canada)**

Exclusions de couverture de la garantie

Produits couverts par la garantie

Utilisation de produits et d'accessoires non fabriqués par Motorola Solutions :

Les défauts ou dommages résultant de l'utilisation de produits, d'accessoires, de logiciels ou de tout autre périphérique non certifié ou de marque autre que Motorola Solutions.

Réparations ou modifications non autorisées :

Les défauts ou dommages résultant de la réparation, de l'essai, de l'ajustement, de l'installation, de l'entretien, de l'altération ou de la modification, de quelque manière que ce soit, par toute entité autre que Motorola Solutions ou ses centres de service autorisés.

Produits altérés :

Les produits ou accessoires dont : (a) le numéro de série ou l'étiquette de date a été enlevé, altéré ou oblitéré; (b) le sceau est brisé ou affiche des signes évidents de manipulation; (c) les numéros de série des cartes ne correspondent pas, et (d) les pièces ou le boîtier sont de marque autre ou non conformes à Motorola Solutions.

Exclusions de couverture de la garantie

Produits couverts par la garantie

Services de communication :

Les défauts, dommages ou défaillances du produit ou de l'accessoire causés par tout service de communication ou signal auquel vous êtes abonné ou que vous utilisez avec le produit, l'accessoire ou le logiciel.

**Français
(Canada)**

Service de garantie ou autres renseignements

Pour obtenir du service ou des renseignements, veuillez appeler

Radios bidirectionnelles aux États-Unis et au Canada

1 800 448-6686.

www.motorolasolutions.com/talkabout

Amérique latine

Numéro sans frais :

Mexique 001-855-241-8253

Panama 001-800-205-3867

Brésil 0800-168272

Pérou 0800-55760

Chili 123-0020-2126

Numéro sans frais ou interurbain :

Espagnol +1 630-203-5826

Portugais +001.312.725.5373

Anglais +1 630-203-5824

Brésil + 55 11 3525-3055 et 3056

Pour les accessoires :

Veuillez composer le numéro de téléphone ci-dessus et demander de l'aide pour le produit avec lequel l'accessoire ou le logiciel est utilisé.

Des directives vous seront données sur les modalités d'expédition des produits ou des accessoires. Vous devez expédier le produit, port, droits et assurance prépayés chez Motorola Solutions ou dans un centre de réparation agréé de Motorola Solutions. Pour obtenir le service, vous devez inclure : (a) une copie du reçu, de l'acte de vente ou toute autre preuve d'achat comparable; (b) une description écrite du problème; (c) le nom de votre fournisseur de service, le cas échéant; (d) le nom et l'adresse de l'emplacement d'installation, le cas échéant, et surtout; (e) votre numéro de téléphone et votre adresse.

Français
(Canada)

**Pour plus de renseignements, veuillez
visiter notre site à l'adresse :**



[https://www.facebook.com/
MotorolaTalkaboutWalkieTalkies](https://www.facebook.com/MotorolaTalkaboutWalkieTalkies)



<http://bit.ly/Talkabout>

**Français
(Canada)**



[www.motorolasolutions.com/
talkabout](http://www.motorolasolutions.com/talkabout)



[www.motorolasolutions.com/
talkabout/pt \(portugais\)](http://www.motorolasolutions.com/talkabout/pt)



[www.motorolasolutions.com/
talkabout/es \(espagnol\)](http://www.motorolasolutions.com/talkabout/es)

INFORMACIÓN GENERAL Y DE SEGURIDAD

Precaución

Antes de usar este radio, lea el folleto que contiene instrucciones de funcionamiento importantes.

Para obtener información sobre los detalles del producto, folletos, manuales de usuario y accesorios aprobados. Consulte www.motorolasolutions.com.

Conformidad con las normas de exposición a radiofrecuencia

Las regulaciones nacionales e internacionales obligan a que los fabricantes cumplan con los límites de exposición a energía de radiofrecuencia para radios portátiles de dos vías antes de que se puedan comercializar. El radio de dos vías de Motorola Solutions está diseñado, fabricado y probado para cumplir con todas las regulaciones nacionales e internacionales correspondientes en materia de exposición humana a la energía electromagnética de radiofrecuencia.

Información para conocer y controlar la exposición a la energía de radiofrecuencia e instrucciones de funcionamiento para el público general y el uso en entornos no controlados

Para obtener más información sobre el significado de la exposición a energía de radiofrecuencia, consulte los siguientes sitios web:

- <https://www.fcc.gov/>
- <http://www.who.int/peh-emf/project/en/>
- <http://www.ic.gc.ca/eic/site/smt-gst.nsf/eng/sf11467.html>
- <http://www.ic.gc.ca/eic/site/smt-gst.nsf/eng/sf01904.html>

Para obtener información adicional, consulte https://www.motorolasolutions.com/en_us/about/company-overview/corporate-responsibility/governance-and-policies.html

Instrucciones de funcionamiento

- No transmita más de un 50 % del tiempo. Para transmitir (hablar), presione el botón Push-to-Talk (**PTT**). Para recibir llamadas, suelte el botón **PTT**.
- Sostenga el radio en posición vertical frente a su rostro con el micrófono (y otras partes del radio, incluida la antena) al menos a 2,5 cm (1 pulg.) de distancia de la nariz o los labios. Mantenga la antena alejada de los ojos.
- Siempre que use el radio ajustado al cuerpo, póngalo en un clip, un soporte, un estuche, una funda o un arnés para el cuerpo aprobado por Motorola Solutions para este producto.
- NO sujete la antena mientras el radio está realizando una transmisión.
- NO utilice radios portátiles que tengan la antena dañada. Si una antena dañada toca su piel, puede causar una pequeña quemadura.

Español
(Latinoamérica)

- Para garantizar el cumplimiento continuo de los límites de exposición a radiofrecuencia (RF) correspondientes, utilice solamente las antenas, las baterías y los accesorios de repuesto suministrados o aprobados por Motorola Solutions.
- Para obtener una lista de los accesorios aprobados por Motorola Solutions, consulte el manual del usuario o visite www.motorolasolutions.com.

Seguridad acústica

La exposición a ruidos fuertes de cualquier fuente durante períodos prolongados podría afectar la audición de manera temporal o permanente.

Cuanto más alto sea el volumen del radio, más rápido se verá afectada la audición. En ocasiones, el daño a la audición provocado por ruidos fuertes es indetectable en un principio y puede tener efecto acumulativo.

Para proteger la audición, siga estas precauciones:

- Utilice el volumen más bajo que necesite para hacer su trabajo.
- Aumente el volumen solo si se encuentra en un ambiente ruidoso.
- Reduzca el volumen antes de conectar los auriculares o los audífonos.
- Limite el tiempo durante el cual utiliza los auriculares o los audífonos en un volumen alto.
- Cuando use el radio sin auriculares o audífonos, no coloque el altavoz del radio directamente en la oreja.

Dispositivos médicos

Si utiliza un dispositivo médico personal, como un marcapasos o una prótesis auditiva, consulte al fabricante del dispositivo para determinar si está adecuadamente protegido contra las energías de radiofrecuencia. Su médico podría ayudarlo a obtener esta información.

Fundas con imanes

Algunas fundas de Motorola Solutions incluyen imanes de neodimio resistentes. Si utiliza un dispositivo médico personal, como un marcapasos o una prótesis auditiva, consulte con el fabricante del dispositivo para determinar si se puede utilizar cerca de imanes. Su médico podría ayudarlo a obtener esta información. Además, tenga presente que los imanes pueden dañar otros productos, incluidos teléfonos celulares, computadoras, discos duros y otros dispositivos electrónicos, además de las tarjetas de crédito y los medios magnéticos. Mantenga la funda lejos de cualquier dispositivo mecánico que el campo magnético pueda afectar. Consulte con el fabricante del producto para determinar si el dispositivo o el producto se pueden utilizar cerca de imanes.

Advertencias de funcionamiento

A continuación, se explican las advertencias de funcionamiento:

Para vehículos con bolsas de aire

 ADVERTENCIA	<p>Advertencia:</p> <ul style="list-style-type: none"> • Consulte el manual del fabricante del vehículo antes de instalar equipos electrónicos, a fin de evitar la interferencia en el cableado de las bolsas de aire. • NO coloque el radio portátil sobre una bolsa de aire ni en el área de despliegue de la bolsa. Las bolsas de aire se inflan con mucha fuerza. Si se pone un radio portátil en el área de despliegue de la bolsa de aire y esta se infla, es posible que el radio salga disparado con gran fuerza y cause lesiones graves a los ocupantes del vehículo.
---	---

Atmósferas potencialmente explosivas



ADVERTENCIA

Advertencia:

- El uso de un radio que no sea intrínsecamente seguro en una atmósfera potencialmente explosiva puede provocar lesiones graves o la muerte. En atmósferas potencialmente explosivas, solo debe utilizar un radio que sea certificado como intrínsecamente seguro.
- El término "atmósferas explosivas" se refiere a lugares clasificados como peligrosos en los que podría haber gases, vapores o polvos peligrosos, como áreas con combustibles bajo las cubiertas de los botes o instalaciones de almacenamiento o transferencia de químicos, y áreas en que el aire contenga productos químicos o partículas, como material granulado, polvo o polvo metálico. A menudo, en las áreas con atmósferas potencialmente explosivas hay señales de precaución, aunque no siempre es así.
- Apague el radio antes de ingresar en cualquier área que posea una atmósfera potencialmente explosiva, a menos que se trate de un tipo de radio certificado específicamente para usar en zonas de ubicaciones peligrosas.
- NO retire, instale ni cargue baterías, ni tampoco retire o instale antenas en dichas áreas. Las chispas en ambientes potencialmente explosivos pueden desencadenar una explosión o un incendio, y ocasionar lesiones o incluso la muerte.

Español
(Latinoamérica)

Áreas de voladuras y explosivos



ADVERTENCIA

Advertencia: Para evitar posibles interferencias en operaciones de voladuras, apague el radio cuando se encuentre cerca de zonas de voladuras eléctricas, en un área de explosivos o en áreas donde se encuentre el siguiente aviso: "Apague el radio de dos vías". Obedezca todas las señales e instrucciones.

Baterías

- **Precaución:** Existe un riesgo de explosión si sustituye la batería por otra de una clase incorrecta.
- Utilice únicamente baterías aprobadas por Motorola Solutions.
- Cargue la batería con cargadores aprobados por Motorola Solutions.
- Utilice la batería de acuerdo con su clasificación de protección de ingreso (IP) contra polvo y agua.
- NO arroje la batería al fuego.
- NO cambie la batería en un área designada como "Atmósfera peligrosa".
- NO desarme, aplaste, perforo, triture ni intente cambiar de ningún otro modo la forma de la batería.
- NO seque una batería mojada o húmeda con un electrodoméstico o una fuente de calor, como un secador de pelo o un horno de microondas.
- NO permita que materiales conductores, como joyas, llaves o cadenas de cuentas, tengan contacto con los terminales expuestos de la batería.
- No bote las baterías en la basura doméstica.

No sustituya los elementos opcionales ni los accesorios

Los equipos de comunicaciones de Motorola Solutions certificados como intrínsecamente seguros por parte de una agencia de aprobación (FM, UL, CSA, CENELEC) se prueban como sistemas completos que consisten del dispositivo portátil, la batería y los accesorios o los elementos opcionales, o ambos, aprobados de la agencia indicada. Debe respetar de manera estricta esta combinación de dispositivo portátil y batería aprobada.

No se deben sustituir los elementos, aun si la pieza de sustitución se aprobó anteriormente para su uso con un equipo de comunicaciones de Motorola Solutions distinto. Las configuraciones aprobadas son detalladas por la agencia de aprobación (FM, UL, CSA, CENELEC).

La etiqueta de aprobación de seguridad intrínseca adherida al radio indica la clasificación de seguridad intrínseca de ese radio e indica las baterías aprobadas que pueden usarse con ese sistema.

El número de pieza indicado en la etiqueta de aprobación de seguridad intrínseca permite identificar los accesorios aprobados o los elementos opcionales que se pueden usar con la unidad de radio portátil.

El uso de una batería o un accesorio aprobado como intrínsecamente seguro que no sea de Motorola Solutions con el radio de Motorola Solutions aprobado anulará la aprobación de seguridad intrínseca de esa unidad de radio.

Directiva de Residuos de Aparatos Eléctricos y Electrónicos (RAEE) de la Unión Europea (UE)



La Directiva de RAEE de la Unión Europea requiere que los productos que se venden en los países de la UE tengan la etiqueta de un bote de residuos tachado sobre el producto (o en el paquete en algunos casos). Como se define en la Directiva de RAEE, esta etiqueta con un bote de basura tachado indica que los clientes y los usuarios finales en los países de la UE no deben deshacerse de los equipos o accesorios eléctricos y electrónicos con la basura doméstica. Clientes o los usuarios finales en los países de la UE deben comunicarse con su representante distribuidor de equipos o el centro de servicio locales para obtener información sobre el sistema de recolección de residuos de su país.

Declaración de conformidad del proveedor

Declaración de conformidad del proveedor

Conforme a FCC, CFR 47, parte 2, sección 2.1077(a)



Parte responsable

Nombre: Motorola Solutions, Inc.

Dirección: 2000 Progress Pkwy,
Schaumburg, IL 60196.

Número de teléfono: 1-800-927-2744

Por la presente, declara que el producto:

Nombre del modelo: **T210, T210TP,
T270, T270TP, T271TP**

cumple con las siguientes normativas:

FCC Parte 15, subparte B,
sección 15.107(a), 15.107(d) y
sección 15.109(a)

Dispositivo digital de clase B

Como dispositivo informático periférico, este producto cumple con la parte 15 de las normas de la Comisión Federal de Comunicaciones (FCC). El funcionamiento está sujeto a las siguientes dos condiciones:

1. Este dispositivo puede no provocar interferencia nociva.
2. Este dispositivo debe aceptar toda interferencia recibida, incluida aquella interferencia que pudiera causar un funcionamiento no deseado.

Español
(Latinoamérica)

Nota: Este equipo ha sido probado y se ha corroborado que respeta los límites estipulados para dispositivos digitales de la Clase B, conforme a lo dispuesto en la sección 15 de las normas de la FCC. Estos límites están diseñados para ofrecer una protección razonable contra interferencias nocivas en una instalación residencial. Este equipo genera, utiliza y puede emitir energía de radiofrecuencia, y, si no se instala ni se utiliza según las instrucciones, puede causar interferencia nociva a las comunicaciones por radio. No obstante, no existe garantía de que no se produzca interferencia en una instalación específica.

En caso de que este equipo cause interferencia nociva a la recepción radial o televisiva, que se puede determinar mediante el encendido y apagado del equipo, se recomienda intentar solucionar tal interferencia a través de una o varias de las medidas que se presentan a continuación:

- Cambie la orientación o la ubicación de la antena receptora.
- Aumente la distancia entre el equipo y el receptor.
- Conecte el equipo en un tomacorriente que esté en un circuito diferente del que se encuentra conectado el receptor.
- Comuníquese con el distribuidor o con un técnico capacitado en radio o televisión para obtener ayuda.

Nota para los usuarios (FCC e Industry Canada)

Este dispositivo cumple con la sección 15 de las normas de la FCC y con los estándares RSS exentos de licencia de Industry Canada conforme a las siguientes condiciones:

- Este dispositivo no puede provocar interferencia nociva.
- Este dispositivo debe aceptar toda interferencia recibida, incluida aquella interferencia que pudiera causar un funcionamiento no deseado.
- Los cambios o las modificaciones que se realicen en este dispositivo, no aprobados expresamente por Motorola Solutions, podrían anular el permiso del usuario de operar este equipo.

Español
(Latinoamérica)

INFORMACIÓN DE LICENCIA

EE. UU. (FCC)/CANADÁ (ISED)

De acuerdo con la Parte 95 de la FCC, los dispositivos FRS no requieren licencia. En Canadá, el uso de los radios de Motorola está sujeto a las reglas y regulaciones de ISED RSS 210 y no requiere licencia.

Los cambios o las modificaciones no aprobados expresamente por Motorola Solutions pueden anular la autoridad del usuario otorgada por la FCC o ISED para utilizar este radio, por lo tanto, no se deben realizar. Con el objetivo de cumplir con los requisitos de la FCC o ISED, los ajustes del transmisor solo los debe realizar una persona certificada técnicamente (o en supervisión de ella) para llevar a cabo tareas de mantenimiento y reparación de servicios privados móviles y fijos terrestres, según lo certifique una organización representativa del usuario de tales servicios. El reemplazo de cualquier componente de transmisor (cristal, semiconductor, etc.) no aprobado por la autorización de equipos de la FCC o ISED de este radio podría infringir las normas de la FCC o ISED.

Nota: El uso de este radio fuera del país donde el mismo iba a ser distribuido estará sujeto a normativas gubernamentales y podría estar prohibido.

México y Panamá

México y la República de Panamá no necesitan obtener autorización para utilizar las frecuencias de los equipos de radio FRS.

Chile

El uso de la frecuencia UHF del Servicio de Banda Local está sujeto a la resolución 1.261 de SUBTEL y la resolución 52 Exenta. Se necesita una licencia para su uso en Chile.

Para obtener una licencia de usuario final de Banda Local:

1. Rellene el formulario necesario para solicitar el servicio de banda local.

Tabla 1: Ubicación para obtener el formulario de solicitud del servicio de banda local

Ubicación	Descripción
Sitio web de la SUBTEL	http://www.subtel.gob.cl/index.php?option=com_content&view=article&id=1388&Itemid=2087
Oficina de SUBTEL	Subsecretaría de Telecomunicaciones, Unidad de Licencias y Permisos, Lorenzo Gotuzzo n.º 124, piso 6, Santiago, Chile Número telefónico: (56-2) 421 3634

Español
(Latinoamérica)

2. Presente este formulario con su ID en la oficina de la SUBTEL.
3. Consulte las tarifas correspondientes en la oficina de la SUBTEL.

Para obtener más información, consulte con la SUBTEL en <http://www.subtel.cl> o llame a la oficina.

Perú

El uso de frecuencias de colectivo familiar está sujeto a RVM del MTC 388-200-MTC/15.03 y FCC (FRS), parte 95B. No es necesario disponer de una licencia para su uso en Perú. Para obtener más información, consulte con el MTC de Perú en <http://www.mtc.gob.pe>.

Brasil

El uso general de frecuencias está sujeto a la resolución n.º 680 y a la ley n.º 14448, artículo 15: equipos de comunicación de radio de uso general. No es necesario disponer de una licencia para su uso en Brasil. Consulte el sitio de Anatel para obtener más información: <http://www.anatel.gov.br>.

Español
(Latinoamérica)

BOTONES DE CONTROL

Botones de control del T27X

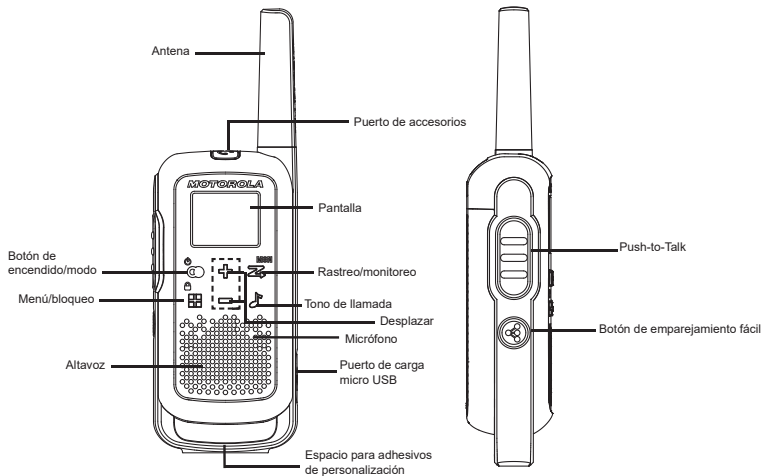

Español
(Latinoamérica)

Botones de control del T21X

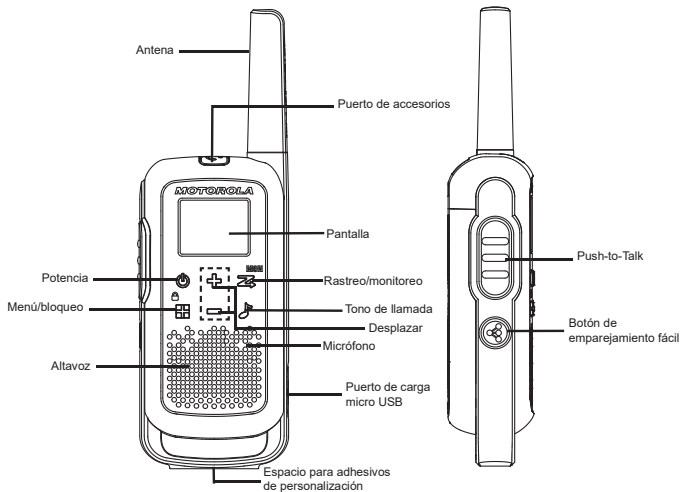

Español
(Latinoamérica)

Guía de pantalla de visualización

Pantalla del T27X

The diagram shows the T27X display screen with the following elements and their corresponding numbers:

- 1: Mode (indicated by a bracket above the top bar)
- 2: Channel (indicated by a bracket above the top bar)
- 3: Battery indicator (top right)
- 4: Interference elimination code (Tx icon)
- 5: Call tone and volume (Rx icon)
- 6: Volume (Z icon)
- 7: Keypad lock (lock icon)
- 8: iVOX (iVOX icon)
- 9: Keypad tone (bottom center)
- 10: Keypad lock (bottom left)
- 11: Keypad lock (middle left)
- 12: Keypad lock (middle left)
- 13: 2CH (middle left)
- 14: Alert meteorological (bell icon)
- 15: Alert meteorological (bell icon)

1. Modo	9. Código eliminador de interferencia
2. Canal	Número (utilizado para tono de llamada), Encendido/ Apagado L0/L1/L2/L3 (utilizado para iVOX y VOX)
3. Indicador de la batería (3 niveles de batería)	10. Volumen del altavoz (0-7)
4. Alerta meteorológica	11. Emparejamiento fácil [Activado/Desactivado]
5. Estado de transmisión y recepción	12. Tono del teclado [Activado/Desactivado]
6. Rastreo	13. Doble búsqueda [Activado/Desactivado]
7. Bloqueo del teclado	14. Tono de llamada (número)
8. iVOX [APAGADO, L1, L2, L3], VOX [APAGADO, L1, L2, L3]	15. Tono Recibido [Activado/Desactivado]

Pantalla del T21X

The diagram shows the T21X display screen with the following elements and their corresponding numbers:

- 1: Channel (indicated by a bracket above the top bar)
- 2: Battery indicator (top right)
- 3: Interference elimination code (Tx icon)
- 4: Call tone and volume (Rx icon)
- 5: Volume (Z icon)
- 6: Keypad lock (lock icon)
- 7: Keypad tone (bottom center)
- 8: Keypad lock (bottom left)
- 9: Keypad lock (middle left)
- 10: Keypad lock (middle left)
- 11: 2CH (middle left)
- 12: Alert meteorological (bell icon)
- 13: Alert meteorological (bell icon)

1. Canal	7. Código eliminador de interferencia
2. Energía de la batería (3 niveles de batería)	Número (utilizado para tono de llamada y volumen del altavoz), Encendido/Apagado L0/L1/L2/L3 (utilizado para iVOX y VOX)
3. Estado de transmisión y recepción	8. Volumen del altavoz (0-7)
4. Rastreo	9. Emparejamiento fácil [Activado/Desactivado]
5. Bloqueo del teclado	10. Tono del teclado [Activado/Desactivado]
6. iVOX [APAGADO, L1, L2, L3] VOX [L1, L2, L3]	11. Doble búsqueda [Activado/Desactivado]
	12. Tono de llamada (número)
	13. Tono Recibido [Activado/Desactivado]

Nota: El botón de modo solo está disponible para el T27X.

Nota: La alerta meteorológica solo está disponible para el T27X.

GUÍA DE INTRODUCCIÓN

Adhesivos de personalización

Se proporcionan adhesivos para personalizar y mantener un seguimiento de los radios. Puede utilizar marcadores permanentes en los adhesivos en blanco.

Instalación de las baterías

Quite la etiqueta del comerciante (suelta en uno de los compartimientos de las baterías) antes de instalar las baterías. Cada radio puede utilizar un paquete de baterías recargables de NiMH o tres baterías alcalinas AA. El radio emite un pitido cuando las baterías están bajas.

1. Apague el radio.
2. Mirando la parte posterior del radio, levante el pestillo de la tapa de la batería y retire la cubierta.
3. Para insertar la batería de NiMH, siga las instrucciones que aparecen en la batería. (La cinta debe quedar debajo del paquete de baterías y debe rodear el lado derecho del paquete para facilitar su extracción).
4. Inserte las tres baterías alcalinas AA con las polaridades + y - como se muestra en el interior. (La cinta debe quedar debajo de las baterías alcalinas AA y debe rodear el lado derecho de las baterías).

5. Coloque la tapa de la batería y presione el seguro para bloquearla.

Medidor de batería del radio

La cantidad de barras (0-3) que se muestra en el ícono Batería del radio indica la carga restante de la batería. Cuando el medidor de batería del radio muestra solo un segmento, el radio emite pitidos periódicamente o después de soltar el botón **PTT** (alerta de batería baja).

Mantenimiento de la capacidad de la batería

1. Cargue las baterías de NiMH una vez cada 3 meses cuando no estén en uso. Si transcurre más tiempo, se retrasará el inicio de la carga del radio y puede tardar hasta cinco minutos.
2. Antes de almacenar el radio, extraiga la batería.
3. Las baterías se corroen con el tiempo, lo que puede provocar daños permanentes en el radio.
4. Almacene las baterías de NiMH a una temperatura entre -20 °C y 35 °C, y con poca humedad. Evite condiciones húmedas y materiales corrosivos.

Uso del cargador micro USB

El cargador micro USB le permite cargar cómodamente el paquete de baterías de NiMH.

1. APAGUE el radio antes de comenzar a cargar.
2. Enchufe el cable micro USB al puerto de carga micro USB del radio.

Español
(Latinoamérica)

3. Conecte el cargador USB a una toma de corriente cercana y de fácil acceso.
4. Una batería descargada se cargará completamente en 8 horas.
5. La barra del medidor de batería se desplaza cuando la batería se está cargando.

Nota:

- Cuando se mueva entre las temperaturas calientes y frías, no cargue el paquete de baterías de NiMH hasta que la temperatura de la batería se aclimate (normalmente, unos 20 minutos).
- Para una duración óptima de la batería, retire el radio del cargador durante 16 horas. No guarde el radio mientras esté conectado al cargador.

Enganche y desenganche del clip para cinturón

1. Enganche el clip para cinturón en la ranura de clip para cinturón en la parte posterior del radio hasta que el clip encaje en su sitio.
2. Enganche el clip para cinturón al bolsillo o a la tira del cinturón hasta que el clip encaje en su sitio.

Para desengancharlo

1. Tire la lengüeta de liberación de la parte superior del clip para cinturón para liberar el pestillo.
2. Presione el clip para cinturón con la otra mano hacia la parte superior del radio.

Encendido y apagado del radio

Mantenga presionado el botón de cambio de **encendido** para encender o apagar el radio.

1. En la posición de encendido, el radio emite un pitido y muestra brevemente todos los íconos de las funciones disponibles en el radio.
2. Luego, la pantalla de visualización muestra el canal actual, el código y todas las funciones que están activadas.

Configuración del volumen

En el modo de espera, presione en \oplus o \ominus para mostrar el valor actual. Presione nuevamente para ajustar la configuración de volumen.

1. Presione \oplus para aumentar el volumen del altavoz.
2. Presione \ominus para disminuir el volumen del altavoz.

Nota: No sostenga el radio cerca de la oreja. Si el volumen está en un nivel incómodo, podría hacerle daño en el oído. Ajuste el volumen en "0" para silenciar el altavoz.

HABLAR Y ESCUCHAR

Para comunicarse, todos los radios en el grupo deben estar en el mismo canal y código eliminador de interferencia.

1. Para hablar, mantenga presionado el botón **PTT**. Durante la transmisión, el icono **TWO-WAY** parpadea (solo en los radios con la función del modo **Clima**) y se muestra **Tx**.
2. Cuando haya terminado de hablar, suelte el botón **PTT**.
3. Durante la recepción, el icono **TWO-WAY** parpadea (solo en los radios con la función del modo **Clima**) y se muestra **Rx**.

Para conseguir la máxima claridad, sostenga el radio a dos centímetros y medio de la boca, y hable directamente por el micrófono. No cubra el micrófono mientras esté hablando.

Alcance para hablar

El radio está diseñado para maximizar el rendimiento y mejorar el rango de transmisión. No utilice los radios a menos de 1,5 m (5 pies) de distancia.

Botón Monitor

Mantenga presionado el botón Monitor/Rastreo  durante tres segundos para entrar al Modo Monitor y escuchar señales débiles en el canal actual. También puede escuchar el nivel de volumen del

radio cuando no esté recibiendo. Esto le permite ajustar el volumen, si es necesario.

Temporizador de tiempo de espera Push-to-Talk

Para evitar transmisiones accidentales y ahorrar energía de la batería, el radio emite un tono de advertencia continuo y deja de transmitir si presiona el botón **PTT** durante 60 segundos seguidos.

Botón de selección de modo (solo en radios con modo clima)

Presionar el botón **Modo** permite al usuario cambiar de forma fluida entre el modo de dos vías y el modo clima. Cuando el radio esté en modo de dos vías, aparecerá **TWO-WAY**. Cuando el radio esté en modo clima, aparecerá **WEATHER** **. La configuración e información correspondientes se mostrarán en la pantalla.

OPCIÓN DE MENÚ EE. UU., Canadá y Latinoamérica

Menú de dos vías.

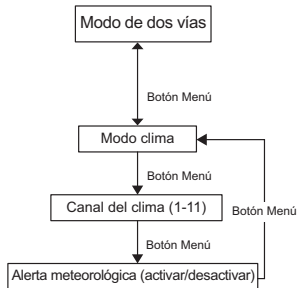
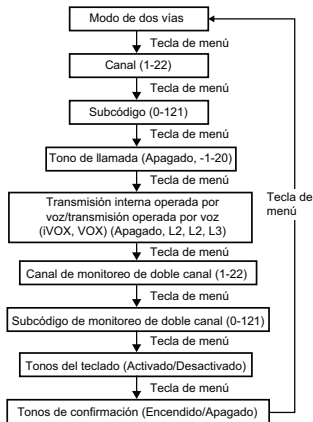





Nota: Las transmisiones del canal meteorológico solo están disponibles en Estados Unidos y Canadá.

Selección del canal

Los modelos de los diferentes países tienen distintos números de canales y frecuencias. (Consulte la tabla de "Canales y frecuencias" que aparece en el reverso para obtener más detalles).

**Español
(Latinoamérica)**



1. Con el radio encendido, presione el botón de **menú/bloqueo**  hasta que el número de canal comience a parpadear.
2. Presione  o  para cambiar el canal. Presione estas teclas de manera prolongada para desplazarse rápidamente por los canales.
3. Presione el botón **PTT** para guardar la configuración del canal y salir del menú, o el botón de **menú/bloqueo**  para continuar con la configuración.

Selección del código eliminador de interferencia

Los códigos eliminadores de interferencia ayudan a minimizar las interferencias bloqueando las transmisiones procedentes de fuentes desconocidas. El radio cuenta con 121 códigos eliminadores de interferencia. Los códigos del 1 al 38 son códigos analógicos estándar que aparecen en otros radios FRS. Los códigos del 39 al 121 son códigos digitales adicionales que se agregaron para ofrecer una protección superior contra interferencias. La posición de apagado es 0 y los códigos analógicos o digitales no están activados.

Para establecer el código para un canal:

1. Presione el botón de **menú/bloqueo**  hasta que el código comience a parpadear.

2. Presione  o  para seleccionar el código. La pulsación prolongada en estas teclas le permite desplazarse rápidamente por los códigos.
3. Presione el botón **PTT** para guardar la configuración del código y salir del menú, o el botón de **menú/bloqueo**  para continuar con los ajustes.





Puede definir un código diferente para cada uno de los canales siguiendo este procedimiento.

Nota: En un radio que utiliza códigos eliminadores de interferencia, el código se debe definir en 0 para comunicarse con radios que no tengan códigos eliminadores de interferencia. Seleccione 0 para "sin tono, sin código" en la pantalla del radio.

Configuración y transmisión de tonos de llamada

El radio puede transmitir distintos tonos de llamada a otros radios de su grupo con el fin de avisar que el usuario está a punto de hablar. El radio cuenta con 20 tonos de llamada para elegir.

Para establecer un tono de llamada:

1. Presione el botón de **menú/bloqueo**  hasta que aparezca . La configuración actual del tono de llamada parpadeará.
2. Presione  o  para cambiar y escuchar el tono de llamada.

- Presione el botón **PTT** para definir el nuevo tono de llamada y salir del menú, o el botón de **menú/bloqueo**  para continuar.

Para transmitir el tono de llamada a otros radios configurados en el mismo canal y código eliminador de interferencia de su radio, presione el botón de **tono de llamada** .

Nota: La desactivación del tono de llamada desactiva la función de tono de llamada.

Transmisión interna operada por voz/ Transmisión operada por voz (iVOX/VOX)



La transmisión se inicia cuando habla por el micrófono del radio/accesorio de audio en lugar de presionar el botón **PTT**.

L3 = Sensibilidad alta para entornos silenciosos

L2 = Sensibilidad media para la mayoría de los entornos

L1 = Sensibilidad baja para entornos ruidosos

- Presione Menú  hasta que aparezca el ícono **iVOX** en la pantalla. Cuando el accesorio de audio está conectado, se muestra el ícono **VOX**. La configuración actual (Apagado, L1-L3) parpadeará.







- Presione  o  para seleccionar el nivel de sensibilidad.
- Presione el botón **PTT** para salir del menú, o bien presione Menú  para continuar con la configuración.

Nota: Cuando se utiliza iVOX/VOX, habrá un leve retraso.

Modo de doble búsqueda

Le permite rastrear el canal actual y otro canal alternativamente.





Para configurar otro canal e iniciar la doble búsqueda.

- Presione el botón de **menú/bloqueo**  hasta que aparezca **2CH** . **2CH** comenzará a parpadear.
- Presione  o  para seleccionar el canal. A continuación, presione .
- Presione  o  para seleccionar el código.
- Presione el botón **PTT** o espere a que finalice el tiempo para activar la doble búsqueda. La pantalla alterna entre Canal principal y Canal de doble búsqueda.
- Para finalizar el modo de doble búsqueda, presione el ícono .

Nota: Si establece el mismo canal y código como canal actual, la doble búsqueda no funciona.

Tonos del teclado

Puede activar o desactivar los tonos del teclado por el altavoz. Escuchará el tono del teclado cada vez que se presione un botón.





1. Presione el botón de **menú/bloqueo**  hasta que aparezca . El valor actual activado/desactivado parpadea.
2. Presione  o  para activar o desactivar.
3. Presione el botón **PTT** para confirmar y salir del menú, o el botón de **menú/bloqueo**  para continuar la configuración.

Nota: Cuando la función de tono del teclado está desactivada, no se desactivan los siguientes elementos:

- Tono de alerta de tiempo de espera de transmisión
- Tono de llamada
- Tono de alerta de batería baja o
- El tono de confirmación de conversación transmitida

Transmisión de un tono de confirmación de conversación





Puede configurar el radio para transmitir un tono único cuando finalice la transmisión. Es como decir "recibido" o "cambio" para que los demás sepan cuando ha terminado de hablar.

1. Presione el botón de **menú/bloqueo**  hasta que aparezca . El valor actual activado/desactivado parpadea.
2. Presione  o  para activar o desactivar.
3. Presione el botón **PTT** para configurar y salir del menú, o bien presione  para continuar con la configuración.

FUNCIONES ESPECIALES

Bloqueo del teclado

Para evitar cambiar accidentalmente la configuración del radio:

1. Mantenga presionado el botón de **menú/bloqueo**  hasta que aparezca .
2. Cuando se encuentre en modo de bloqueo, puede ENCENDER y APAGAR el radio, ajustar el volumen, recibir, transmitir, enviar un tono de llamada y rastrear canales. Las demás funciones están bloqueadas.
3. Para desbloquear el radio, mantenga presionado el botón de **menú/bloqueo**  hasta que  desaparezca de la pantalla.

Emparejamiento fácil

La función Emparejamiento fácil permite que un grupo de usuarios de radio programe todos sus radios con la misma configuración de canal y código eliminador de interferencia de forma rápida y simultánea. Cualquier radio dentro del grupo se puede designar como el "radio del líder" y su configuración de canal y código eliminador de interferencia se puede transmitir y copiar a todos los otros radios del grupo (radios de los miembros).

1. Elija cualquiera de los radios como el "radio del líder". En este radio, programe el canal y el código eliminador de interferencia en la configuración deseada (consulte las secciones "Selección del canal" y "Selección del código eliminador de interferencia" en este manual del usuario).
2. Para copiar la combinación de canal y código eliminador de interferencia en todos los otros "radios de los miembros", mantenga presionado el botón **4** en los radios de los miembros hasta que escuche un pitido. Suelte el botón después del pitido y espere el inicio de la transmisión desde el radio del líder.

Nota:

- El ícono **4** parpadea en la pantalla. Esto confirma que el radio está en modo de emparejamiento fácil, listo para recibir la configuración de canal y código eliminador de interferencia del radio del líder. Todos los radios de los miembros permanecen en este modo durante 3 minutos.
- Todos los usuarios en un grupo con muchos radios deben realizar este paso al mismo tiempo, de forma que se puedan programar todos los radios en conjunto.

3. En el radio del líder, mantenga presionado el botón **4** hasta que escuche un doble pitido.

Nota:

- Cuando se produzca el doble pitido, esta configuración de canal y código eliminador de interferencia del radio se transmitirá y, luego, todos los otros radios (de los miembros) la recibirán y copiarán.
- Se debe realizar esta transmisión en el radio del líder cuando todos los radios de los miembros aún estén en el modo de emparejamiento fácil, de lo contrario, la transmisión no se captará.
- En el radio del líder, el usuario debe recordar NO soltar el botón cuando escuche el primer (y único) pitido; de lo contrario, este radio se convertirá en otro radio de los miembros. Si esto sucede, puede presionar el botón **PTT** para salir y, luego, vuelva a intentar el paso 3.



Rastreo de canales

Use la función de rastreo para buscar en todos los canales transmisiones de fuentes desconocidas, encontrar a alguien en el grupo que cambió de canal accidentalmente o para encontrar rápidamente canales sin utilizar para su propio uso.

Hay una función de prioridad y dos modos de rastreo (básico y avanzado) para que la búsqueda sea más eficaz. El modo de rastreo básico utiliza las combinaciones de canal y código para cada uno de los canales según como los haya configurado (o bien, con el valor predeterminado de código 1). El modo de "rastreo avanzado" busca todos y cada uno de los códigos en todos los canales, detecta cualquier código en uso y utiliza ese valor de código temporalmente para ese canal.



Se da prioridad al "canal principal", es decir, el canal (y el código eliminador de interferencias) donde se ajusta el radio al iniciar el rastreo. Esto significa que el primer canal (y la configuración de código) se escanea con más frecuencia que los otros canales y el radio responderá rápidamente a cualquier actividad que se produzca en el canal principal como una prioridad.

Para iniciar el rastreo básico:

1. Presione brevemente el botón de rastreo/monitoreo . El rastreo  aparecerá en la pantalla y el radio comenzará a desplazarse por las combinaciones de canal y código.
2. Cuando el radio detecta actividad en el canal que concuerda con la combinación de canal y código, se detiene el desplazamiento y puede escuchar la transmisión.
3. Para responder a la persona que transmite y hablar con ella, presione el botón **PTT** dentro de cinco segundos luego del fin de la transmisión.
4. El radio reanuda el desplazamiento por los canales cinco segundos después del término de cualquier actividad recibida.
5. Para detener el rastreo, presione brevemente el botón de rastreo/monitoreo .





Para iniciar el rastreo avanzado:

1. Establezca el código eliminador de interferencia en "ceros" o desactívelo.

2. Presione brevemente el botón de rastreo/monitoreo . El rastreo  aparecerá en la pantalla y el radio comenzará a desplazarse por los canales. Los códigos eliminadores de interferencia no filtrarán lo que se escucha.
3. Cuando el radio detecta actividad en el canal con cualquier código (o ningún código), detiene el desplazamiento y puede escuchar la transmisión. Se detectará y mostrará cualquier código eliminador de interferencia que ese grupo pueda estar utilizando.
4. Para responder a la persona que transmite y hablar con ella, presione el botón **PTT** dentro de cinco segundos después del término de la transmisión. El radio transmite mediante el código eliminador de interferencia recién detectado.
5. El radio reanuda el desplazamiento por los canales cinco segundos después del término de cualquier actividad recibida.
6. Para detener el rastreo, presione brevemente el botón de rastreo/monitoreo .

Notas de rastreo:

1. Si presiona el botón **PTT** mientras el radio está desplazándose por canales inactivos, la transmisión se realiza en el "canal principal". El rastreo se reanuda cinco segundos después del término de la transmisión.
Presione el botón de rastreo/monitoreo  para detener el rastreo en cualquier momento.

- Si el radio se detiene en una transmisión no deseada, puede reanudar inmediatamente el proceso presionado brevemente  o .
- Si el radio se detiene varias veces en una transmisión no deseada, puede retirar temporalmente ese canal de la lista de rastreo; para ello, mantenga presionado  o  durante tres segundos. Puede quitar más de un canal de esta manera.
- Para restaurar los canales eliminados a la lista de rastreo, apague el radio y vuelva a encenderlo. Alternativamente, salga y vuelva a entrar al modo de rastreo presionando el botón de rastreo/monitoreo .
- No se puede eliminar el canal principal de la lista de rastreo.
- En Rastreo avanzado, el código detectado solo se usa para una transmisión. Debe tomar nota de ese código, salir del rastreo y definir el código detectado en ese canal para usar dicho código permanentemente.

RECEPTOR DE INFORMACIÓN METEOROLÓGICA

Nota: La función del clima no está disponible para el modelo T21X. La función del clima se encuentra disponible para el modelo T27X diseñado para su uso en EE. UU. y Canadá.

El radio puede sintonizar transmisiones de la Radio Meteorológica de la Administración Nacional Oceánica y Atmosférica de Estados Unidos (NOAA) y de la Radio Meteorológica del Ministerio de Medio Ambiente y Cambio Climático de Canadá (ECCC). Puede escuchar un canal meteorológico (consulte la tabla "Canales y frecuencias meteorológicas" para obtener más información) o configurar el radio para emitir alertas de transmisiones meteorológicas de emergencia que interrumpan las transmisiones de rutina. Cuando escucha un canal meteorológico, no puede utilizar el radio en modo de rastreo ni para comunicaciones de dos vías.

Tanto la NOAA como el ECCC tienen transmisores ubicados a lo largo de Estados Unidos y Canadá, respectivamente. Estos transmisores emiten guardias, pronósticos y otro tipo de información durante todo el día.

Nota: Las emisoras de radio meteorológicas de la NOAA se asignan para cubrir áreas específicas y el servicio puede ser limitado. Consulte con su oficina meteorológica local para obtener la frecuencia e información adicional, o visite www.weather.gov/nwr en EE. UU. para ver el transmisor correspondiente para su área. El uso del logotipo de la NOAA no conlleva ningún tipo de aprobación explícita ni implícita por parte del Servicio Meteorológico Nacional de la NOAA, y el uso del logotipo de la Radio





Meteorológica tampoco conlleva una aprobación explícita ni implícita por parte del Ministerio de Medio Ambiente y Cambio Climático de Canadá (ECCC).

Ingreso al modo clima

1. En el modo de dos vías, presione el botón de **modo**  para ingresar al modo clima **WEATHER**.







Configuración del canal meteorológico

El radio recibe frecuencias de información meteorológica:

1. En el modo clima, presione el botón de **menú/bloqueo**  hasta que parpadee el número del canal meteorológico.
2. Presione  o  para seleccionar el canal adecuado con buena recepción en su zona.
3. Presione el botón **PTT** para configurar y salir del menú, o el botón de **menú/bloqueo**  para seguir con la configuración de alertas meteorológicas.

Configuración de la alerta meteorológica

El radio se puede configurar para responder a los mensajes de emergencia de la radio meteorológica de la NOAA. Un tono de alarma especial emite una alerta sonora y activa el receptor de información meteorológica para darle información inmediata de clima y emergencia.

1. En el modo clima, presione el botón de **menú/bloqueo**  dos veces hasta que aparezca !
2. Presione  o  para seleccionar Activado/Desactivado.
3. Presione el botón **PTT** o el botón de **menú/bloqueo**  para salir de la configuración del menú de clima.
4. Presione el botón de **modo**  para volver al modo de dos vías. Si activa Alerta meteorológica y vuelve a modo de dos vías, se mostrará .

Nota: Cuando el canal meteorológico se activa, ya sea manualmente o después de recibir una alerta, si no se presiona ningún botón en cinco minutos, el modo clima se revierte automáticamente al modo de dos vías.

Al igual que con la recepción del radio de dos vías, la recepción del canal meteorológico depende de la distancia a la que está de un transmisor y si el usuario se encuentra en áreas interiores o exteriores. Debido a que los canales meteorológicos se transmiten sin códigos, pueden contener estática o ruidos. La alerta meteorológica no funcionará mientras se está transmitiendo o recibiendo activamente en el modo de dos vías.

Canales y frecuencias meteorológicas

Canal meteorológico	Frecuencia (MHz)	Canal meteorológico	Frecuencia (MHz)
WX1	162,550	WX7	162,525
WX2	162,400	WX8	161,650
WX3	162,475	WX9	161,775
WX4	162,425	WX10	161,750
WX5	162,450	WX11	162,000
WX6	162,500		

CANALES Y FRECUENCIAS

Este dispositivo FRS está aprobado para EE. UU. y Canadá.

EE. UU., Canadá, México y Panamá.

Canal	Frecuencia (MHz)	Salida de potencia máxima	Canal	Frecuencia (MHz)	Salida de potencia máxima
1	462,5625	2 W	12	467,6625	0,5 W
2	462,5875	2 W	13	467,6875	0,5 W
3	462,6125	2 W	14	467,7125	0,5 W
4	462,6375	2 W	15	462,5500	2 W
5	462,6625	2 W	16	462,5750	2 W
6	462,6875	2 W	17	462,6000	2 W
7	462,7125	2 W	18	462,6250	2 W
8	467,5625	0,5 W	19	462,6500	2 W
9	467,5875	0,5 W	20	462,6750	2 W
10	467,6125	0,5 W	21	462,7000	2 W
11	467,6375	0,5 W	22	462,7250	2 W

Español
(Latinoamérica)

Comentario: La potencia se refiere a la potencia máxima permitida según la definición de FCC/ISED para cada canal según las normas de FRS para EE. UU. y FRS/GMRS para Canadá, y no es un indicador de la especificación de potencia del radio.

Brasil

Canal	Frecuencia (MHz)	Canal	Frecuencia (MHz)
1	462,5625	14	467,5625
2	462,5750	15	467,5750
3	462,5875	16	467,5875
4	462,6000	17	467,6000
5	462,6125	18	467,6125
6	462,6250	19	467,6250
7	462,6375	20	467,6375
8	462,6500	21	467,6500
9	462,6625	22	467,6625
10	462,6750	23	467,6750
11	462,6875	24	467,6875
12	462,7000	25	467,7000
13	462,7125	26	467,7125

Español
(Latinoamérica)

Chile

Canal	Frecuencia (MHz)	Canal	Frecuencia (MHz)
1	462,5500	18	467,6000
2	462,5625	19	467,6250
3	462,5750	20	467,6500
4	462,5875	21	467,6750
5	462,6000	22	467,7000
6	462,6125	23	467,7250
7	462,6250	24	467,8125
8	462,6375	25	467,8250
9	462,6500	26	467,8375
10	462,6625	27	467,8500
11	462,6750	28	467,8625
12	462,6875	29	467,8750
13	462,7000	30	467,8875
14	462,7125	31	467,9000
15	462,7250	32	467,9150
16	467,5500	33	467,9250
17	467,5750	-	-

Perú

Canal	Frecuencia (MHz)	Canal	Frecuencia (MHz)
1	462,5625	8	467,5625
2	462,5875	9	467,5875
3	462,6125	10	467,6125
4	462,6375	11	467,6375
5	462,6625	12	467,6625
6	462,6875	13	467,6875
7	462,7125	14	467,7125

ACCESORIOS

Para obtener más información sobre los convenientes accesorios de alimentación, portabilidad y audio a fin de optimizar los radios de dos vías Talkabout, visite www.motorolasolutions.com/talkaboutaccessories.

GARANTÍA

Productos y accesorios de radio de dos vías para consumidores adquiridos en los Estados Unidos, Canadá, México, Panamá, Brasil, Chile y Perú

¿Qué cubre esta garantía?

Sujeto a las exclusiones contenidas a continuación, Motorola Solutions, Inc. (en adelante, "Motorola") garantiza que los radios de dos vías para el consumidor que funcionan mediante el Servicio de Radio Familiar o el Servicio General de Radio Móvil (en adelante, "Productos"), los accesorios de la marca Motorola o certificados por Motorola que se venden para su uso con estos Productos (en adelante, "Accesorios") están libres de defectos en materiales y mano de obra, en condiciones normales el uso durante el período descrito a continuación. Esta garantía limitada es la única compensación del consumidor, y se aplica como se indica a continuación para Productos y Accesorios nuevos adquiridos por los consumidores en Estados Unidos, Canadá, México, Panamá, Brasil, Chile y Perú, junto con los cuales se incluye esta garantía por escrito:

¿Quién está cubierto?

Esta garantía se extiende solo al primer comprador consumidor y no es transferible.

**Español
(Latinoamérica)**

¿Qué hará MOTOROLA SOLUTIONS, INC.?

Motorola Solutions, Inc., a su elección, reparará, reemplazará o reembolsará sin cargo alguno el precio de compra de cualquier Producto o

Accesorio que no cumpla con esta garantía. Podremos utilizar Productos o Accesorios reacondicionados, renovados, usados o nuevos que cumplan con funciones equivalentes.

¿Qué otras limitaciones existen?

Cualquier garantía implícita incluida sin limitación alguna. Las garantías implícitas de comerciabilidad y adecuación para un propósito en particular están limitadas a la duración de esta garantía limitada, es decir, la reparación, el reemplazo o el reembolso que se ofrecen bajo esta garantía limitada expresa son la única compensación de los clientes, y se otorga en lugar de otras garantías expresas o implícitas.

En ningún caso Motorola Solutions se hará responsable, ya sea mediante un contrato o procedimiento fraudulento (incluida la negligencia), por daños que excedan el precio de compra del producto o accesorio, o por cualquier daño indirecto, accidental, especial o consecuencial de cualquier tipo, o pérdida de utilidades o ganancias, pérdida de negocios, pérdida de información u otras pérdidas financieras que resulten o tengan conexión con la capacidad o incapacidad de usar los productos o accesorios dentro de lo permitido por la ley.

Algunos estados y jurisdicciones no permiten la limitación o exclusión de daños imprevistos o resultantes ni la limitación sobre la duración de una garantía implícita, de modo que las limitaciones o exclusiones anteriores probablemente no correspondan a su caso. Esta garantía le otorga derechos legales específicos y también podría tener otros derechos que varían de un estado a otro o de una jurisdicción a otra.

EE. UU., Canadá, México y Panamá

Productos cubiertos	Extensión de la cobertura
Productos y Accesorios como se definieron anteriormente, a menos que se especifique lo contrario a lo que se indica a continuación.	Dos (2) años a partir de la fecha de compra por parte del primer comprador consumidor del producto, a menos que se disponga lo contrario a continuación.
Productos y Accesorios que se reparan o reemplazan.	Lo que queda de la garantía original o noventa (90) días a partir de la fecha de devolución al consumidor, lo que sea mayor.

Brasil, Chile y Perú

Productos cubiertos	Extensión de la cobertura
<p>Productos y Accesorios como se definieron anteriormente, a menos que se especifique lo contrario a lo que se indica a continuación.</p>	<p>Un (1) año a partir de la fecha de compra por parte del primer comprador consumidor del producto, a menos que se disponga lo contrario a continuación.</p>
<p>Baterías cuya capacidad con carga completa se encuentre por debajo del 80 % de su capacidad nominal y baterías que tengan fugas.</p>	
<p>Productos y Accesorios que se reparan o reemplazan.</p>	<p>Lo que queda de la garantía original o noventa (90) días a partir de la fecha de devolución al consumidor, lo que sea mayor.</p>

Exclusiones de cobertura de la garantía**Productos cubiertos****Uso y desgaste normales:**

Mantenimiento periódico, reparación y sustitución de los Productos o Accesorios debido al uso y desgaste normales.

Uso indebido y maltrato:

Se excluyen de la cobertura defectos o daños provocados por: (a) el manejo inadecuado, almacenamiento, uso indebido o maltrato, accidente o descuido, como daños físicos (hendiduras, rayones, etc.) en la superficie de los Productos y Accesorios resultantes del uso indebido; (b) contacto con líquido, agua, lluvia, humedad extrema o sudoración excesiva, arena, polvo o similares, calor extremo o alimentos; (c) uso de los Productos o Accesorios para propósitos comerciales o sometimiento del Producto o Accesorio a uso o condiciones anormales; o (d) otras acciones que no son responsabilidad de Motorola Solutions.

Español
(Latinoamérica)

Exclusiones de cobertura de la garantía**Productos cubiertos****Uso de productos y accesorios que no sean de la marca Motorola Solutions:**

Defectos o daños que deriven del uso de productos, accesorios, software u otros equipos periféricos que no estén certificados por Motorola Solutions, ni cuenten con su marca.

Servicio o modificación sin autorización:

Defectos o daños que resulten del servicio, prueba, ajuste, instalación, mantenimiento, alteración o modificación de cualquier tipo realizados por personas ajenas a Motorola Solutions o sus centros de servicio autorizados.

Productos alterados:

Productos o Accesorios (a) cuyos números de serie o etiquetas de fechas hayan sido retirados, alterados o borrados; (b) con sellos rotos o que muestren indicios de manipulación; (c) con números de serie de tarjeta que no coincidan; o (d) cubiertas o piezas que no sean de la marca Motorola Solutions o no cumplan sus normativas.

Exclusiones de cobertura de la garantía**Productos cubiertos****Servicios de comunicación:**

Defectos, daños o mal funcionamiento de Productos o Accesorios debido a cualquier servicio o señal de comunicación al cual se pueda suscribir o usar con los Productos o Accesorios.

Español
(Latinoamérica)

¿Cómo obtener servicio de garantía u otra información?

Para recibir servicio o información, llame a

Radio de dos vías en EE. UU. y Canadá

1-800-448-6686.

www.motorolasolutions.com/talkabout

Latinoamérica

Número de teléfono gratuito:

México 001-855-241-8253

Panamá 001-800-205-3867

Brasil 0800-168272

Perú 0800-55760

Chile 123-0020-2126

Interurbano o larga distancia:

Español +1 630-203-5826

Portugués +001.312.725.5373

Inglés +1 630-203-5824

Brasil + 55 11 3525-3055 y 3056

Para accesorios:

Llame al número de teléfono antes señalado, correspondiente al producto con el cual se usan.

Recibirá instrucciones sobre cómo enviar los Productos o Accesorios por su cuenta a Motorola Solutions o a un centro de reparación autorizado. Para obtener servicio, debe incluir: (a) una copia de su recibo, contrato de venta u otra prueba de compra equivalente; (b) una descripción escrita del problema; (c) el nombre de su proveedor de servicios, si corresponde; (d) el nombre y la ubicación del servicio de instalación (si corresponde) y, lo que es más importante; (e) su dirección y número de teléfono.

Español
(Latinoamérica)

Para obtener más información, visite:



<https://www.facebook.com/MotorolaTalkaboutWalkieTalkies>



<http://bit.ly/Talkabout>



www.motorolasolutions.com/talkabout



www.motorolasolutions.com/talkabout/pt (portugués)



www.motorolasolutions.com/talkabout/es (español)

Español
(Latinoamérica)

INFORMAÇÕES GERAIS E SOBRE SEGURANÇA

Atenção

Antes de usar o rádio, leia este folheto, que contém importantes instruções de operação.

Para obter informações sobre detalhes do produto, folhetos, manuais do usuário e acessórios aprovados. Consulte www.motorolasolutions.com.

Conformidade com os Padrões de Exposição à RF

Os regulamentos nacionais e internacionais exigem que os fabricantes estejam em conformidade com os limites de exposição à energia de RF para rádios portáteis bidirecionais antes de serem comercializados. O rádio bidirecional da Motorola Solutions foi projetado, fabricado e testado para estar em conformidade com todos os regulamentos nacionais e internacionais para exposição de seres humanos à energia eletromagnética de radiofrequência.

Informações sobre Conscientização e Controle de Exposição à Energia de RF e Instruções Operacionais para a População em Geral e Uso em Ambientes Não Controlados

Para obter mais informações sobre o que é a exposição à energia de RF, acesse os seguintes sites:

- <https://www.fcc.gov/>
- <http://www.who.int/peh-emf/project/en/>
- <http://www.ic.gc.ca/eic/site/smt-gst.nsf/eng/sf11467.html>
- <http://www.ic.gc.ca/eic/site/smt-gst.nsf/eng/sf01904.html>

Para obter informações adicionais, consulte https://www.motorolasolutions.com/en_us/about/company-overview/corporate-responsibility/governance-and-policies.html

Instruções Operacionais

- Transmita, no máximo, 50% do tempo. Para transmitir (falar), pressione o botão **PTT** (Push-To-Talk). Para receber chamadas, solte o botão **PTT** (Push-To-Talk, apertar para falar).
- Segure o rádio em posição vertical em frente ao rosto com o microfone (e outras partes do rádio incluindo a antena) a pelo menos 2,5 cm (1 polegada) de distância do nariz ou dos lábios. A antena deve ficar longe dos olhos.
- Ao usar o rádio junto ao corpo, sempre o coloque em um prendedor, suporte, suporte para cinto ou estojo para este produto aprovado pela Motorola Solutions.
- NÃO segure a antena enquanto o rádio estiver transmitindo.
- NÃO utilize um rádio portátil com antena danificada. Se a antena danificada entrar em contato com sua pele, poderá causar uma queimadura leve.
- Para garantir constantemente a conformidade com os limites aplicáveis de exposição à RF, use apenas antenas, baterias e acessórios de reposição aprovados ou fornecidos pela Motorola Solutions.

Português
(Brasil)

- Para obter uma lista dos acessórios aprovados pela Motorola Solutions, consulte o manual do usuário ou acesse www.motorolasolutions.com

Segurança acústica

A exposição a ruídos muito altos de qualquer origem por longos períodos pode prejudicar sua audição temporária ou permanentemente. Quanto maior for o volume do rádio, mais cedo sua audição será prejudicada. Às vezes, os danos auditivos causados por ruídos fortes não são detectados em sua fase inicial, e podem ter efeito cumulativo.

Para proteger sua audição, siga estas precauções:

- Use o volume mais baixo necessário para a execução da sua tarefa.
- Aumente o volume somente se estiver em ambientes barulhentos.
- Reduza o volume antes de colocar um headset ou fones de ouvido.
- Limite o tempo de utilização de um headset ou fones de ouvido com volume alto.
- Ao usar o rádio sem o headset ou fones de ouvido, não coloque o alto-falante do rádio diretamente em contato com o ouvido.

Equipamentos Médicos

Se você usa um dispositivo médico pessoal, como um marca-passo ou aparelho auditivo, consulte o fabricante do dispositivo para determinar se está adequadamente protegido contra energia de RF. Seu médico pode ajudá-lo a obter essas informações.

Coldre Magnético

Alguns coldres da Motorola Solutions contêm ímãs fortes e de neodímio. Se você usa um dispositivo médico pessoal, como um marca-passo ou aparelho auditivo, consulte o fabricante do dispositivo para determinar se ele pode ser usado próximo de ímãs. Seu médico pode ajudá-lo a obter essas informações. Também esteja ciente de que os ímãs podem danificar outros produtos, incluindo telefones celulares, computadores, discos rígidos e outros dispositivos eletrônicos, bem como cartões de crédito e de mídia magnética. Mantenha o coldre longe de qualquer dispositivo mecânico que pode ser afetado por um campo magnético. Consulte o fabricante do seu produto para determinar se o seu dispositivo ou produto pode ser usado próximo de ímãs.

Avisos Operacionais

A seguir são explicados os avisos operacionais:

Para Veículos Equipados com Air Bags



AVISO

Aviso:

- Consulte o manual do fabricante do veículo antes de instalar equipamentos eletrônicos para evitar interferência com o funcionamento do air bag.
- **NÃO** coloque um rádio portátil na área sobre um air bag ou na área de liberação do air bag. Os air bags inflam com muita força. Se um rádio portátil estiver colocado na área de liberação do air bag e o air bag inflar, o rádio poderá ser impelido com grande força e causar sérios ferimentos aos ocupantes do veículo.

Ambientes Potencialmente Explosivos



AVISO

Aviso:

- O uso de um rádio que não é intrinsecamente seguro em um ambiente potencialmente explosivo poderá resultar em danos graves e até em morte. Você deve usar apenas rádios Intrinsecamente Seguros certificados em ambientes potencialmente explosivos.
- Ambientes potencialmente explosivos referem-se a locais classificados como de risco que podem conter gases, vapores ou pós nocivos, como áreas de abastecimento embaixo do convés principal em barcos, instalações de armazenamento ou transferência de produtos químicos ou combustível e áreas onde o ar contém partículas ou elementos químicos, como fibras, poeira ou pós metálicos. As áreas com ambientes potencialmente explosivos são frequentes, mas nem sempre há avisos sobre isso.
- Desligue o rádio antes de entrar em qualquer área com ambientes potencialmente explosivos, a menos que o tipo de rádio seja especificamente certificado para utilização em áreas de risco.
- **NÃO** remova, instale ou carregue baterias nessas áreas, nem remova ou instale antenas. Faíscas em um ambiente potencialmente explosivo podem causar uma explosão ou incêndio que pode resultar em ferimentos e, até mesmo, morte.

Áreas e Equipamentos para Detonação



Aviso: para evitar possíveis interferências em operações de detonação, desligue o rádio quando estiver próximo a detonadores elétricos, áreas de detonação ou áreas onde haja avisos tais como: "Desligue rádios bidirecionais". Obedeça a todas as sinalizações e instruções.

Baterias

- **Atenção:** se a bateria for substituída por uma de tipo incorreto, haverá risco de explosão.
- Use somente baterias aprovadas pela Motorola Solutions.
- Sempre carregue a bateria usando o carregador aprovado pela Motorola Solutions.
- Use a bateria de acordo com sua classificação de Proteção contra entrada (IP) de pó e água.
- NÃO descarte a bateria no fogo.
- NÃO troque a bateria em lugares identificados como "Áreas de risco".
- NÃO desmonte, comprima, perfure, fragmente nem tente alterar de outra maneira a forma da bateria.
- NÃO seque baterias molhadas nem úmidas usando aparelhos ou fontes de calor, como secadores de cabelo ou fornos de micro-ondas.
- NÃO permita que materiais condutores como joias, chaves ou correntes toquem os terminais expostos da bateria.
- Não descarte baterias no lixo doméstico.

Não Substitua Opções ou Acessórios

O equipamento de comunicação Motorola Solutions certificado como intrinsecamente seguro pelos órgãos de aprovação (FM, UL, CSA, CENELEC), é testado como um sistema completo que consiste do portátil aprovado, bateria aprovada e acessórios e/ou opções aprovados pelo órgão listado. Essa combinação de portátil e bateria aprovada deve ser estritamente observada.

Não pode haver substituição de itens, mesmo se o substituto tiver sido aprovado previamente com um equipamento de comunicações Motorola Solutions diferente. As configurações aprovadas são listadas pelo órgão aprovador (FM, UL, CSA, CENELEC).

A Etiqueta de Aprovação de Intrinsecamente Seguro afixada ao rádio refere-se à classificação de intrinsecamente seguro do rádio e da bateria aprovada que pode ser usada com o sistema.

O PN manual referenciado na Etiqueta de Aprovação de Intrinsecamente Seguro identifica os acessórios ou opções aprovados que podem ser usados com a unidade de rádio portátil.

O uso de uma bateria e/ou acessório intrinsecamente seguro não Motorola Solutions com a unidade de rádio aprovada pela Motorola Solutions invalidará a aprovação de segurança intrínseca da unidade de rádio.

Diretiva de Resíduos de Equipamentos Elétricos e Eletrônicos (WEEE) para a União Europeia (UE)



A Diretiva de WEEE da União Europeia exige que os produtos vendidos nos países da UE tenham a etiqueta de lixeira riscada no produto (ou na embalagem, em alguns casos). Conforme definido pela diretiva de WEEE, essa etiqueta de lixeira cruzada indica que os clientes e os usuários finais nos países da UE não devem descartar equipamentos ou acessórios elétricos ou eletrônicos em lixo doméstico. Clientes ou usuários nos países da UE devem entrar em contato com o representante local do fornecedor do equipamento ou com a central de serviços para obter informações sobre o sistema de coleta de lixo em seu país.

Declaração de Conformidade do Fornecedor



Declaração de Conformidade do Fornecedor

De acordo com a CFR 47 Parte 2 Seção 2.1077(a) da FCC

Parte Responsável

Nome: Motorola Solutions, Inc.
Endereço: 2000 Progress Pkwy,
Schaumburg, IL 60196.
Telefone: 1-800-927-2744

Declara que o produto:

Nome do Modelo: **T210, T210TP, T270, T270TP, T271TP**

está em conformidade com as seguintes normas:

FCC Parte 15, subparte B, seção 15.107(a), 15.107(d) e seção 15.109(a)

Dispositivo Digital Classe B

Como periférico de computador pessoal, este dispositivo está em conformidade com a Parte 15 das Normas da FCC. A operação está sujeita às duas condições a seguir:

1. Este dispositivo não pode causar interferências prejudiciais e
2. Este dispositivo deve aceitar qualquer interferência, inclusive as que possam causar operação indesejável do dispositivo.

Português
(Brasil)

Nota: este equipamento foi testado e considerado em conformidade com os limites para um dispositivo digital da classe B, nos termos da parte 15 das Normas da FCC. Esses limites foram elaborados para fornecer uma proteção moderada contra interferências prejudiciais em uma instalação residencial. Este equipamento gera, utiliza e pode irradiar energia de radiofrequência e, caso não seja instalado e usado de acordo com as instruções, poderá provocar interferência nociva às comunicações de rádio. Entretanto, não há garantia de que não ocorrerão interferências em uma instalação específica.

Se este equipamento provocar interferências nocivas à recepção de rádio ou televisão, o que pode ser verificado ao ligar e desligar o equipamento, o usuário deve tentar corrigir a interferência seguindo um ou mais dos procedimentos a seguir:

- Reorientação ou reposicionamento da antena receptora.
- Aumento da distância entre o equipamento e o receptor.
- Conexão do equipamento com uma tomada de um circuito diferente daquela à qual o receptor está conectado.
- Consultar um revendedor ou um técnico de rádio ou TV experiente para obter ajuda.

Aviso aos Usuários (FCC e Indústria Canadense)

Este dispositivo está em conformidade com a Parte 15 das normas da FCC e da RSS (Radio Standards Specification, especificação de padrões de rádios) isentas de licença da Indústria Canadense, de acordo com as seguintes condições:

- Este dispositivo não pode causar interferências prejudiciais à saúde.
- Este dispositivo deve aceitar qualquer interferência, inclusive as que possam causar operação indesejável do dispositivo.
- Alterações ou modificações feitas neste dispositivo, que não sejam expressamente aprovadas pela Motorola Solutions, poderão anular o direito do usuário de operar o equipamento.

INFORMAÇÕES DE LICENCIAMENTO EUA (FCC)/CANADÁ (ISED)

De acordo com o Parte 95 da FCC, dispositivos FRS não precisam de uma licença. O uso do rádio Motorola no Canadá está sujeito às normas vigentes no ISED RSS 210 e não precisa de uma licença.

Alterações ou modificações que não sejam expressamente aprovadas pela Motorola Solutions poderão anular o direito do usuário concedido pela FCC ou ISED de operar o rádio e não devem ser realizadas. Para ficar em conformidade com os requisitos da FCC ou ISED, os ajustes ao transmissor só devem ser feitos

por ou sob supervisão de uma pessoa certificada como tecnicamente qualificada para realizar manutenção no transmissor, reparos no rádio móvel terrestre privado e serviços fixos conforme certificado por uma organização representante do usuário desses serviços. A reposição de qualquer componente do transmissor (cristal, semicondutor, etc.) não autorizada pela FCC ou ISED para este rádio podem violar as normas da FCC ou ISED.

Nota: o uso desse rádio fora do país no qual ele deveria ser distribuído está sujeito a regulamentos do governo e pode ser proibido

México e Panamá

O México e a República do Panamá não exigem autorização para usar frequências de equipamentos de rádio FRS.

Chile

O uso da frequência UHF do Servicio de Banda Local está sujeito à Resolução 1.261 da SUBTEL e à Resolução 52 Exenta. É necessária uma licença para uso no Chile.

Para obter uma licença de usuário final da Banda Local:

1. Preencha o formulário necessário para solicitar o serviço de Banda Local.

Tabela 1: Local para obter o Formulário de Inscrição para o Serviço de Banda Local

Localização	Descrição
Site da SUBTEL	http://www.subtel.gob.cl/index.php?option=com_content&view=article&id=1388&Itemid=2087
Escritório da SUBTEL	Subsecretaria de Telecomunicaciones Unidad de Licencias y Permisos Lorenzo Gotuzo N°124, piso 6 Santiago, Chile Número de telefone: (56-2) 421 3634

2. Apresente este formulário com o seu ID no escritório da SUBTEL.
3. Consulte o escritório da SUBTEL para obter informações sobre taxas aplicáveis.

Para obter mais informações, consulte a SUBTEL em <http://www.subtel.cl> ou ligue para o escritório.

**Português
(Brasil)**

Peru

A frequência de uso do Colectivo Familiar está sujeita à MTC RVM 388-200-MTC/15.03 e à FCC (FRS), Parte 95B. Nenhuma licença é necessária para uso no Peru. Consulte a MTC Peru em <http://www.mtc.gob.pe> para obter mais informações.

Brasil

O uso geral da frequência está sujeito à resolução nº 680 e à Lei nº 14448, item 15 - O equipamento de radiocomunicações de uso geral. Nenhuma licença é necessária para uso no Brasil. Consulte o site da Anatel para obter mais informações: <http://www.anatel.gov.br>.

Rádio 462 - 467 MHz

Este equipamento não tem direito à proteção contra interferência prejudicial e não pode causar interferência em sistemas devidamente autorizados.

SAR

“Este produto está homologado pela Anatel de acordo com os procedimentos regulamentados para avaliação da conformidade de produtos para telecomunicações e atende aos requisitos técnicos aplicados, incluindo os limites de exposição da Taxa de Absorção Específica referente a campos elétricos, magnéticos e eletromagnéticos de radiofrequência.” Informamos que os máximos valores de SAR medidos para este produto são: 0,1045 W/Kg (cabeça) e 0,3515 W/kg (corpo)

Português
(Brasil)

BOTÕES DE CONTROLE

Botões de controle do T27X

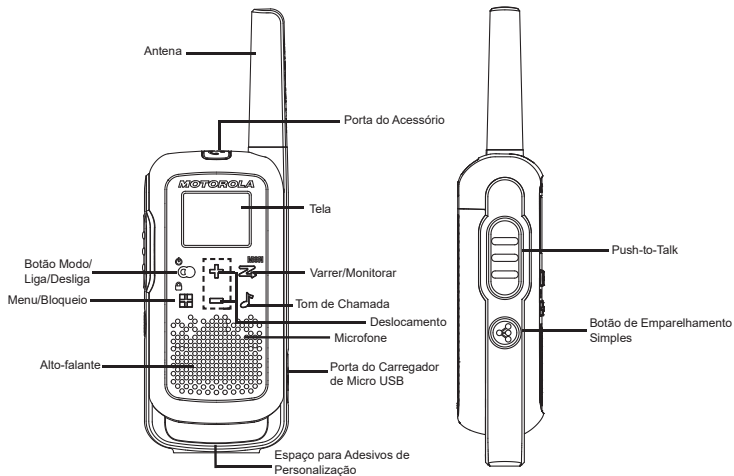

Português
(Brasil)

Botões de controle do T21X

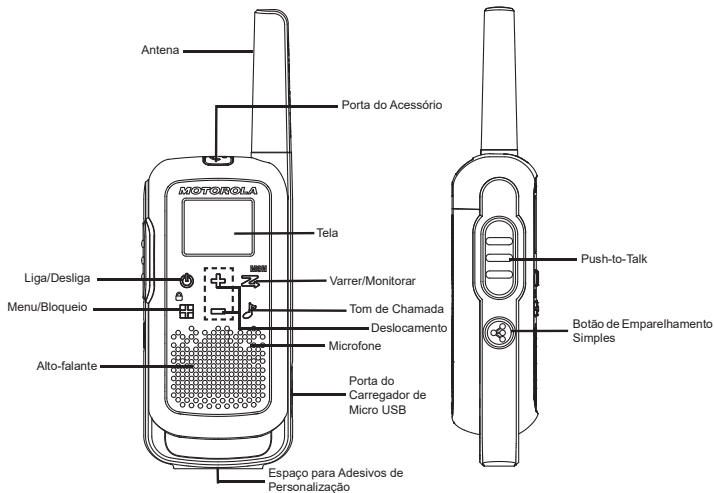

Português
(Brasil)

Guia da Tela de Exibição

Visor do T27X

The diagram shows a digital display with the following elements and callouts:

- 1: Mode indicator (TWO-WAY WEATHER)
- 2: Battery level indicator
- 3: Channel indicator (2CH)
- 4: Tx/Rx status indicator
- 5: Volume indicator (Tx, Rx)
- 6: Keypad lock indicator (Z)
- 7: iVOX indicator
- 8: iVOX indicator
- 9: Volume of the speaker (0-7)
- 10: Simple pairing indicator
- 11: Simple pairing indicator
- 12: Keypad lock indicator
- 13: Dual monitoring indicator
- 14: Call tone indicator (number)
- 15: Call tone indicator (number)

1. Modo	9. Número do código eliminador de interferência (usado para tom de chamada)
2. Canal	10. Volume do alto-falante (0-7)
3. Indicador de bateria (3 níveis de bateria)	11. Emparelhamento simples [Ligado/Desligado]
4. Alerta meteorológico	12. Tom do teclado [Ligado/desligado]
5. Status de transmissão e recepção	13. Monitoramento duplo [Ligado/desligado]
6. Varredura	14. Tom de chamada (número)
7. Bloqueio do teclado	15. Tom [Ligado/desligado]
8. iVOX [DESLIGADO, L1, L2, L3] VOX [DESLIGADO, L1, L2, L3]	

Visor do T21X

The diagram shows a digital display with the following elements and callouts:

- 1: Channel indicator (2CH)
- 2: Battery level indicator
- 3: Tx/Rx status indicator
- 4: Volume indicator (Tx, Rx)
- 5: Keypad lock indicator
- 6: iVOX indicator
- 7: Volume of the speaker (0-7)
- 8: Simple pairing indicator
- 9: Simple pairing indicator
- 10: Keypad lock indicator
- 11: Dual monitoring indicator
- 12: Call tone indicator (number)
- 13: Call tone indicator (number)

1. Canal	7. Número do código eliminador de interferência (usado para tom de chamada e volume do alto-falante)
2. Energia da bateria (3 níveis de bateria)	8. Volume do alto-falante (0-7)
3. Status de transmissão e recepção	9. Emparelhamento simples [Ligado/Desligado]
4. Varredura	10. Tom do teclado [Ligado/desligado]
5. Bloqueio do teclado	11. Monitoramento duplo [Ligado/desligado]
6. iVOX [DESLIGADO, L1, L2, L3] VOX [L1, L2, L3]	12. Tom de chamada (número)
	13. Tom [Ligado/desligado]

Nota: o botão de modo está disponível somente para o T27X.

Nota: o alerta meteorológico está disponível somente para o T27X.

INTRODUÇÃO

Adesivos de Personalização

Adesivos são fornecidos para personalizar e manter o controle dos rádios. Você pode usar marcadores permanentes para os adesivos em branco.

Instalação das baterias

Descarte a etiqueta do varejista (solta em um dos compartimentos da bateria) antes de instalar as baterias. Cada rádio pode usar um pacote de baterias recarregáveis do tipo NiMH ou três baterias alcalinas AA, e um bipe soa quando as baterias estão fracas.

1. Desligue o rádio.
2. Com a parte traseira do rádio voltada para você, levante a lingueta da tampa da bateria e remova a tampa.
3. Insira a bateria de NiMH seguindo as instruções em sua embalagem. (A fita deve ficar embaixo da bateria e envolver o lado direito dela para facilitar a remoção.)
4. Insira as três pilhas alcalinas AA com as polaridades + e - conforme indicado no interior. (A fita deve ficar embaixo das pilhas alcalinas AA e envolver o lado direito delas para facilitar a remoção.)
5. Prenda a tampa da bateria e trave-a pressionando a trava.

Medidor de Bateria do Rádio

O número de barras (0–3) mostrado no ícone Bateria do Rádio indica a carga restante na bateria. Quando o medidor de bateria do rádio mostra uma barra restante, o rádio emite um som periodicamente ou depois de liberar o botão PTT (Alerta de Bateria Fraca).

Manutenção de Capacidade da Bateria

1. Carregue as baterias do tipo NiMH a cada 3 meses quando não estiverem em uso. Após uma longa pausa, o início do carregamento do rádio é adiado e pode levar até cinco minutos.
2. Antes de armazenar o rádio, remova a bateria.
3. As baterias são corroídas ao longo do tempo e podem causar danos permanentes a seu rádio.
4. Armazene as baterias do tipo NiMH em temperatura entre -20 °C e 35 °C e em ambiente de baixa umidade. Evite condições úmidas e materiais corrosivos.

Uso do Carregador Micro USB

O carregador micro USB permite carregar seu conjunto de baterias de NiMH de modo conveniente.

1. DESLIGUE o rádio antes de iniciar o carregamento.
2. Conecte o cabo micro USB à porta de carregamento micro USB do rádio.
3. Conecte o carregador USB a uma tomada de parede próxima e de fácil acesso.

4. Uma bateria descarregada é totalmente recarregada em 8 horas.
5. A barra do medidor de bateria exibe uma animação quando a bateria está sendo carregada.

Nota:

- Ao passar por temperaturas quentes e frias, não carregue o pacote de baterias do tipo NiMH até que a temperatura da bateria seja aclimatizada (geralmente, cerca de 20 minutos).
- Para obter a duração ideal da bateria, remova o rádio do carregador no prazo de 16 horas. Não armazene o rádio enquanto estiver conectado ao carregador.

Conexão e Remoção do Clipe para Cinto

1. Prenda o clipe de cinto no slot na parte traseira do rádio até ouvir um clique.
2. Conecte o clipe para cinto ao bolso ou à correia até que ele se encaixe.

Para remover

1. Puxe a guia da lingueta na parte superior do clipe para cinto para liberar a trava.
2. Empurre o clipe do cinto com a outra mão em direção à parte superior do rádio.

Como ligar e desligar o rádio

Mantenha o botão Liga/Desliga pressionado para ligar ou desligar o rádio.

1. Na posição de ligado, o rádio emite sons e exibe, brevemente, todos os ícones de recursos disponíveis.

2. Em seguida, a tela do visor exibe o canal atual, o código e todos os recursos habilitados.

Configuração do Volume

No modo de espera, pressione \oplus ou \ominus para mostrar o valor atual. Pressione novamente para ajustar a configuração do volume.

1. Pressione \oplus para aumentar o volume do alto-falante.
2. Pressione \ominus para diminuir o volume do alto-falante.

Nota: não segure o rádio próximo ao ouvido. Se o volume estiver ajustado para um nível desagradável, poderá prejudicar sua audição. Ajuste para "0" para silenciar o alto-falante.

FALA E ESCUTA

Para estabelecer a comunicação, todos os rádios de seu grupo devem ser sintonizados no mesmo canal e Código do Eliminator de Interferência.

1. Para falar, mantenha pressionado o botão **PTT**. Ao transmitir, o ícone **TWO-WAY** pisca (apenas no rádio com a função de modo **meteorológico**) e **Tx** é exibido.
2. Ao terminar de falar, solte o botão **PTT**.
3. Ao receber, o ícone **TWO-WAY** pisca (apenas no rádio com a função de modo **meteorológico**) e **Rx** é exibido.

Para o máximo de clareza, segure o rádio a uma distância de 2,5 cm (1 polegada) de sua boca e fale diretamente ao microfone. Não cubra o microfone durante a fala.

Alcance da Conversação

O rádio foi desenvolvido para maximizar o desempenho e melhorar o alcance da transmissão. Não use os rádios a menos de 1,5 metro de distância.

Botão Monitorar

Mantenha pressionado o botão  Varrer/Monitorar por três segundos para entrar no modo de Monitoramento e ouça se há sinais fracos no canal atual. Você também pode ouvir o nível do volume do rádio quando estiver sem recepção. Esse recurso permite ajustar o volume, se necessário.

Temporizador de Limite do Botão PTT (Push-to-Talk)

Para impedir transmissões acidentais e economizar a bateria, o rádio emite um toque de aviso contínuo e deixa de transmitir mensagens caso o botão PTT seja pressionado por mais de 60 segundos consecutivamente.

Botão de Modo (apenas no rádio com a Função de Modo Meteorológico)

Ao pressionar o botão **Modo**, o usuário troca instantaneamente entre os modos bidirecional e de meteorologia. Quando o rádio estiver no modo bidirecional, **TWO-WAY** é exibido. Quando o rádio estiver no modo de meteorologia, **WEATHER**** é exibido. As informações e configurações correspondentes são exibidas no visor.

OPÇÃO DE MENU EUA, Canadá e América Latina

Menu bidirecional

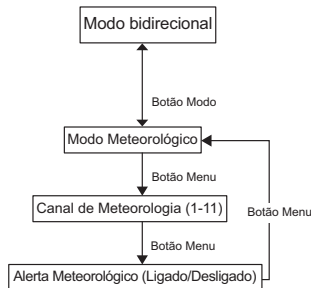
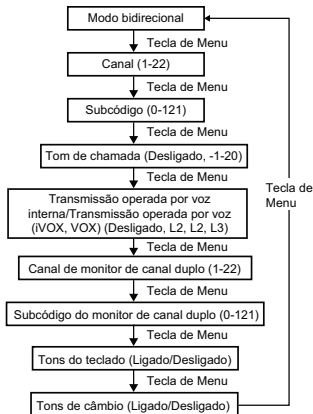

Nota: as transmissões de canais de meteorologia estão disponíveis apenas nos EUA e no Canadá.

Seleção do Canal

Cada modelo nacional tem diferentes números de canais e frequências. (Consulte a tabela "Canais e Frequências" no verso para obter detalhes).

1. Com o rádio ligado, pressione o botão **Menu/Bloqueio** até que o número do canal comece a piscar.
2. Pressione os botões \leftarrow ou \rightarrow para trocar de canal. Um pressionamento longo nessas teclas permite passar pelos canais rapidamente.
3. Pressione o botão **PTT** para salvar a configuração do canal e sair do Menu ou **Menu/Bloqueio** para prosseguir com a configuração.

Seleção do Código do Eliminator de Interferência

Os Códigos do Eliminator de Interferência ajudam a minimizar a interferência por meio do bloqueio de transmissões de fontes desconhecidas. O rádio possui 121 Códigos do Eliminator de Interferência. Os códigos de 1 a 38 são códigos analógicos padrão que aparecem em outros rádios FRS. Os códigos 39 a 121 são códigos digitais adicionais acrescentados para uma proteção de interferência superior. 0 é a posição de desligado, nenhum código analógico ou digital está ativo.

Para definir o código de um canal:

1. Pressione o botão **Menu/Bloqueio** até que o código comece a piscar.
2. Pressione \leftarrow ou \rightarrow para selecionar o código. Um pressionamento longo dessas teclas permite que você percorra os códigos rapidamente.

3. Pressione o botão **PTT** para salvar a configuração do código e sair do Menu ou **Menu/Bloqueio** para prosseguir com a configuração.

É possível definir um código diferente para cada canal utilizando-se este procedimento.

Nota: em um rádio que usa Códigos do Eliminator de Interferência, o código deve ser configurado como 0 para se comunicar com rádios que não tenham Códigos do Eliminator de Interferência. Selecione 0 para "nenhum som, nenhum código" na tela do rádio.

Configuração e Transmissão de Tons de Chamada

O rádio pode transmitir diferentes tons de chamada para outros rádios em seu grupo para que seja possível alertá-los de que deseja falar. O rádio tem 20 tons de chamada disponíveis.

Para definir um tom de chamada:

1. Pressione **Menu/Bloqueio** até que \updownarrow seja exibido. A configuração atual do tom de chamada piscará.
2. Pressione \leftarrow ou \rightarrow para alterar e ouvir o tom de chamada.

3. Pressione o botão **PTT** para configurar o novo tom de chamada ou o botão **Menu/Bloqueio** para prosseguir com a configuração.

Para transmitir seu tom de chamada para outros rádios configurados no mesmo canal e Código do Eliminator de Interferência no seu rádio, pressione o botão **Tom de Chamada**.

Nota: definir o tom de chamada como DESLIGADO para desativar o recurso de tom de chamada.

Transmissão Operada por Voz Interna/ Transmissão Operada por Voz (iVOX/VOX)

A transmissão é iniciada quando você fala no microfone do rádio/acessório de áudio e não ao pressionar o botão **PTT**.

L3 = Alta Sensibilidade para ambientes silenciosos

L2 = Média Sensibilidade para a maioria dos ambientes

L1 = Baixa Sensibilidade para ambientes ruidosos

1. Pressione Menu até que o ícone **iVOX** apareça no visor. Quando o acessório de áudio estiver conectado, o ícone **VOX** é exibido. A configuração atual (Desligado, L1 a L3) piscará.

2. Pressione \uparrow ou \downarrow para selecionar o nível de sensibilidade.

3. Pressione o botão **PTT** para sair do menu ou Menu para prosseguir com a configuração.

Nota: haverá um pequeno atraso ao usar iVOX/VOX.

Modo Monitoramento Duplo

Permite que você verifique o canal atual e outro canal alternadamente.



Para definir outro canal e iniciar o Monitoramento duplo.

1. Pressione **Menu/Bloqueio** até que **2CH** seja exibido. O **2CH** pisca.
2. Pressione \uparrow ou \downarrow para selecionar o canal e, em seguida, pressione **Menu**.
3. Pressione \uparrow ou \downarrow para selecionar o código.
4. Pressione o botão **PTT** ou aguarde o tempo limite para ativar o Monitoramento Duplo. O visor alterna entre o Canal Inicial e o Canal de Monitoramento Duplo.
5. Para encerrar modo Monitoramento Duplo, pressione o ícone **Menu**.

Nota: se você definir o mesmo canal e código como canal atual, o Monitoramento Duplo não irá funcionar.

Tons do teclado

É possível ativar ou desativar os tons da tecla do viva-voz. Você ouvirá o tom de teclas sempre que um botão for apertado.



1. Pressione o botão **Menu/Bloqueio** até que  seja exibido. A configuração atual de Liga/Desliga pisca.
2. Pressione  ou  para Ligar ou Desligar.
3. Pressione o botão **PTT** para confirmar e sair do Menu ou o botão **Menu/Bloqueio** para prosseguir com a configuração.

Nota: quando o recurso de tom do teclado está desativado, os seguintes recursos não são desativados:

- Tom de alerta de limite de transmissão
- Tom de chamada
- Tom de alerta de bateria fraca ou
- Tom de confirmação de fala transmitida

Transmissão de um Tom de Confirmação de Fala

É possível configurar seu rádio para transmitir um tom exclusivo ao encerrar uma transmissão. É como dizer "Câmbio" ou "Desligo" para que outros saibam que você está terminando de falar.

1. Pressione o botão **Menu/Bloqueio** até que  seja exibido. A configuração atual de Liga/Desliga pisca.
2. Pressione  ou  para Ligar ou Desligar.



18

3. Pressione o botão **PTT** para configurar e sair do menu, ou  para prosseguir com a configuração.

RECURSOS ESPECIAIS

Bloqueio do teclado

Para evitar alterações indesejadas das configurações do rádio:



1. Mantenha pressionado o botão **Menu/Bloqueio** até que  seja exibido.
2. No modo de bloqueio, é possível LIGAR e DESLIGAR o rádio, ajustar o volume, receber, transmitir e enviar um tom de chamada, além de monitorar canais. Todas as outras funções estão bloqueadas.
3. Para desbloquear o rádio, mantenha pressionado o botão **Menu/Bloqueio** até que  não seja mais exibido.

Emparelhamento Simples

O recurso de Emparelhamento Simples permite que um grupo de usuários de rádio programe todos os seus rádios para as mesmas configurações de Código do Eliminator de Interferência e Canal de forma rápida e simultânea. Qualquer rádio dentro do grupo pode ser designado como o "Rádio do líder" e terá as configurações do canal e Código do Eliminator de Interferência transmitidas e copiadas por todos os outros rádios no grupo (Rádios dos membros).

- Escolha qualquer um dos rádios como a "Rádio do Líder". Neste rádio, programe o Código do Eliminador Interferências e Canal para as configurações desejadas (consulte as seções "Seleção de canal" e "Seleção do Código do Eliminador de Interferências" no manual do usuário).
- Para copiar a combinação de canal e Código do Eliminador de Interferência de todos os outros "Rádios de membros", pressione e segure o botão  nos "Rádios de membros" até ouvir um sinal. Solte o botão depois do sinal e aguarde a transmissão do Rádio do Líder.

Nota:

- O ícone  pisca no visor. Ele confirma que o rádio está no modo de Emparelhamento Simples aguardando para receber as configurações de canal e Código do Eliminador de Interferência do Rádio do Líder. Os rádios de todos os membros permanecem nesse modo por 3 minutos.
 - Em um grupo com muitos rádios, todos os usuários devem realizar essa etapa ao mesmo tempo, portanto, todos os rádios podem ser programados de uma única vez.
- No Rádio do Líder, pressione e segure o botão  até ouvir um sinal duplo.

Nota:



- Quando isso ocorrer, as configurações de canal e Código do Eliminador de Interferência são transmitidas, sendo recebidas e copiadas por todos os outros rádios (de membros).

- O Rádio do Líder deve fazer essa transmissão quando todos os Rádios de membros ainda estiverem no modo de Emparelhamento Simples. Caso contrário, a transmissão não é recebida.
- No Rádio do líder, o usuário deve se lembrar de NÃO soltar o botão no primeiro sinal sonoro, caso contrário, esse rádio se torna outro Rádio de membro. Se isso acontecer, você pode pressionar o botão **PTT** para sair e repetir a etapa 3.



Como Fazer Varreduras nos Canais

Use a varredura para pesquisar todos os canais para transmissões de partes desconhecidas, encontrar alguém em seu grupo que tenha alterado canais acidentalmente ou encontrar canais inutilizados rapidamente para seu próprio uso. Há um recurso de prioridade e dois modos de varredura (básico e avançado) para tornar sua pesquisa mais eficaz. O modo de Varredura Básica usa as combinações de canal e código para cada um dos canais configurados (ou com o valor do código padrão de 1). O modo "Varredura Avançada" faz a varredura em todos os canais para todos os códigos, a fim de detectar algum código em uso e usar seu valor temporariamente para esse canal. Prioridade é dada ao "canal inicial", ou seja, o canal (e o Código do Eliminador de Interferência) no qual o rádio está configurado para quando a varredura for iniciada. Isso significa que a varredura do canal inicial (e as configurações do código) será realizada com mais frequência em relação aos outros canais, e o rádio responde rapidamente a qualquer atividade que ocorra no canal inicial como uma prioridade.

Para iniciar a Varredura Básica:







1. Pressione rapidamente o botão Varrer/Monitorar  .
A varredura  será exibida na tela, e o rádio começará a percorrer as combinações de canais e códigos.
2. Quando o rádio detectar uma atividade do canal correspondente à combinação do canal e códigos, ele parará de percorrer as combinações, e será possível ouvir a transmissão.
3. Para responder e falar com o transmissor, pressione o botão **PTT** cinco segundos após o fim da transmissão.
4. O rádio volta a percorrer os canais 5 segundos após o fim da recepção de qualquer atividade.
5. Para interromper a verificação, pressione o botão Varrer/Monitorar  .

Para iniciar a Varredura Avançada:

1. Configure o Código do Eliminador de Interferência para "zero" ou DESLIGADO.
2. Pressione rapidamente o botão Varrer/Monitorar  .
A varredura  será exibida na tela, e o rádio começará a percorrer as combinações de canais. Nenhum Código do Eliminador de Interferência filtra o conteúdo escutado.
3. Quando o rádio detectar uma atividade do canal com ALGUM código (ou NENHUM código), ele parará de percorrer as combinações, e será possível ouvir a transmissão. Qualquer Código do Eliminador de Interferência que possa estar sendo usado por essa parte é detectado e exibido.

4. Para responder e falar com o transmissor, pressione o botão **PTT** por cinco segundos após o fim da transmissão. O rádio faz transmissões usando o mais recente Código do Eliminador de Interferência detectado.
5. O rádio volta a percorrer os canais 5 segundos após o fim da recepção de qualquer atividade.
6. Para interromper a verificação, pressione o botão Varrer/Monitorar  .

Notas sobre a Varredura:

1. Ao pressionar o botão **PTT** enquanto o rádio estiver percorrendo os canais inativos, a transmissão permanece no "canal inicial". A varredura é retomada cinco segundos após o fim de sua transmissão.
É possível pressionar o botão Varrer/Monitorar  para interromper a varredura a qualquer momento.
2. Se o rádio parar em uma transmissão indesejada, será possível retomar a varredura imediatamente, pressionando-se, simplesmente,  ou .
3. Se o rádio parar várias vezes em uma transmissão indesejada, será possível remover temporariamente esse canal da lista de varreduras mantendo  ou  pressionado por 3 segundos. É possível remover mais de um canal dessa forma.
4. Para restaurar os canais removidos para a lista de varredura, desligue o rádio e, em seguida, ligue-o novamente, ou saia e inicie novamente o modo de varredura ao pressionar o botão Varrer/Monitorar  .

5. Não é possível remover o canal inicial da lista de varredura.
6. Na Varredura Avançada, o código detectado é usado apenas para uma transmissão. Você deve registrar esse código, a varredura de saída e a configuração que detectou o código nesse canal para usar, permanentemente, o código detectado.

RECEPTOR DE METEOROLOGIA

Nota: a função de meteorologia não está disponível no modelo T21X. A função de meteorologia está disponível no modelo T27X projetado para utilização nos EUA e Canadá.

Seu rádio pode sintonizar transmissões pela Rádio Meteorológica da Administração Nacional Oceânica e Atmosférica dos Estados Unidos (NOAA) e Rádio Meteorológica do Meio Ambiente e Mudança Climática do Canadá (ECCC). Você pode ouvir um canal climático (consulte a tabela "Canais e Frequências Meteorológicas" para mais detalhes) ou definir seu rádio para alertá-lo sobre transmissões meteorológicas de emergência que interrompam transmissões de rotina. Quando você escuta um canal de meteorologia, não é possível usar o rádio no modo de varredura ou para comunicações bidirecionais.

Tanto a NOAA quanto o ECCC têm transmissores localizados nos Estados Unidos e no Canadá, respectivamente. Esses transmissores emitem

boletins, previsões e outras informações 24 horas por dia.



Nota: as estações meteorológicas de rádio do NOAA são atribuídas para cobrir áreas específicas e o serviço pode ser limitado. Verifique com seu departamento de meteorologia local para saber a frequência e os detalhes ou acesse www.weather.gov/nwr nos EUA para ver o transmissor apropriado para sua área. O uso do logotipo NOAA não fornece endosso ou endosso implícito pelo Serviço Nacional de Meteorologia da NOAA, nem o uso do logotipo Weather Radio fornece endosso ou endosso implícito pelo Meio Ambiente e Mudanças Climáticas do Canadá (ECCC).

Entrar no Modo de Meteorologia

1. No modo bidirecional, pressione o botão  **Modo** para entrar no modo meteorológico **WEATHER**.

Configurar o Canal de Meteorologia

O rádio recebe as frequências de meteorologia:

1. No modo meteorológico, pressione o botão **Menu**/
Bloqueio  até o número do canal meteorológico piscar.
2. Pressione  ou  para selecionar o canal apropriado com uma boa recepção em sua área.

3. Pressione o botão **PTT** para confirmar e sair do Menu ou botão **Menu/Bloqueio** para prosseguir com a configuração de alerta meteorológico.

Configurar o Alerta Meteorológico

O rádio pode ser definido para responder a mensagens de emergência do Rádio Meteorológico do NOAA. Um tom de alarme especial é emitido e liga o receptor meteorológico para dar a você imediatamente informações meteorológicas e de emergência.

- No modo meteorológico pressione o botão **Menu/Bloqueio** duas vezes até ser exibido.
- Pressione ou para selecionar Ligar/Desligar.
- Pressione o botão **PTT** ou **Menu/Bloqueio** para sair da configuração do menu de meteorologia.
- Pressione o botão **Modo** para retornar ao modo bidirecional. Se você ativar o Alerta Meteorológico e voltar para o modo bidirecional, será exibido.

Nota: quando o canal de meteorologia é ativado, seja manualmente ou após receber um alerta, e nenhum botão for pressionado por 5 minutos, o modo climático será revertido automaticamente para o modo bidirecional.

Assim como acontece com a recepção do rádio bidirecional, a recepção do canal de meteorologia depende de sua proximidade do transmissor e se você está em um ambiente externo ou interno. Como os canais de meteorologia são transmitidos sem códigos, eles podem conter estática ou ruído. O Alerta Meteorológico não funcionará enquanto houver uma transmissão ou recepção ativa no modo bidirecional.

Canais e Frequências Meteorológicas

Canal de Meteorologia	Frequência (MHz)	Canal de Meteorologia	Frequência (MHz)
WX1	162.550	WX7	162.525
WX2	162.400	WX8	161.650
WX3	162.475	WX9	161.775
WX4	162.425	WX10	161.750
WX5	162.450	WX11	162.000
WX6	162.500		

CANAIS E FREQUÊNCIAS

Este dispositivo FRS é aprovado para os EUA e Canadá.

EUA, Canadá, México e Panamá.

Canal	Frequência (MHz)	Potência Máxima de Saída	Canal	Frequência (MHz)	Potência Máxima de Saída
1	462.5625	2 W	12	467.6625	0,5 W
2	462.5875	2 W	13	467.6875	0,5 W
3	462.6125	2 W	14	467.7125	0,5 W
4	462.6375	2 W	15	462.5500	2 W
5	462.6625	2 W	16	462.5750	2 W
6	462.6875	2 W	17	462.6000	2 W
7	462.7125	2 W	18	462.6250	2 W
8	467.5625	0,5 W	19	462.6500	2 W
9	467.5875	0,5 W	20	462.6750	2 W
10	467.6125	0,5 W	21	462.7000	2 W
11	467.6375	0,5 W	22	462.7250	2 W

Observação: potência refere-se ao número máximo permitido de potência, conforme definido pela FCC/ISED para cada canal de acordo com as regras de FRS para os EUA e de FRS/GMRS para o Canadá e não é um reflexo da especificação de potência do rádio.

Brasil

Canal	Frequência (MHz)	Canal	Frequência (MHz)
1	462.5625	14	467.5625
2	462.5750	15	467.5750
3	462.5875	16	467.5875
4	462.6000	17	467.6000
5	462.6125	18	467.6125
6	462.6250	19	467.6250
7	462.6375	20	467.6375
8	462.6500	21	467.6500
9	462.6625	22	467.6625
10	462.6750	23	467.6750
11	462.6875	24	467.6875
12	462.7000	25	467.7000
13	462.7125	26	467.7125

Português
(Brasil)

Chile

Canal	Frequência (MHz)	Canal	Frequência (MHz)
1	462.5500	18	467.6000
2	462.5625	19	467.6250
3	462.5750	20	467.6500
4	462.5875	21	467.6750
5	462.6000	22	467.7000
6	462.6125	23	467.7250
7	462.6250	24	467.8125
8	462.6375	25	467.8250
9	462.6500	26	467.8375
10	462.6625	27	467.8500
11	462.6750	28	467.8625
12	462.6875	29	467.8750
13	462.7000	30	467.8875
14	462.7125	31	467.9000
15	462.7250	32	467.9150
16	467.5500	33	467.9250
17	467.5750	-	-

Peru

Canal	Frequência (MHz)	Canal	Frequência (MHz)
1	462.5625	8	467.5625
2	462.5875	9	467.5875
3	462.6125	10	467.6125
4	462.6375	11	467.6375
5	462.6625	12	467.6625
6	462.6875	13	467.6875
7	462.7125	14	467.7125

ACESSÓRIOS

Para mais informações sobre alimentação conveniente, acessórios de transporte e áudio para otimizar seus rádios bidirecionais Talkabout, visite www.motorolasolutions.com/talkaboutaccessories.

**Português
(Brasil)**

GARANTIA

Produtos e Acessórios de Consumidor do Rádio Bidirecional adquiridos nos Estados Unidos, Canadá, México, Panamá, Brasil, Chile e Peru

O que esta garantia cobre?

Com as exceções contidas abaixo, a Motorola Solutions, Inc. ("Motorola") garante que os rádios bidirecionais do cliente de marca Motorola que operam via Serviço de Rádio Família ou Serviço de Rádio Móvel Geral ("Produtos"), os acessórios certificados ou da marca Motorola vendidos para uso com estes produtos ("Acessórios") estão livres de defeitos nos materiais e mão de obra sob uso normal do cliente pelo(s) período(s) descrito(s) abaixo. Esta garantia limitada é o recurso exclusivo do cliente e se aplica, conforme a seguir, a Produtos e Acessórios novos adquiridos por clientes nos EUA, Canadá, México, Panamá, Brasil, Chile e Peru, acompanhados por esta garantia por escrito:

Quem recebe a cobertura?

Esta garantia se estende somente ao primeiro comprador consumidor e não é transferível.

O que a MOTOROLA SOLUTIONS, INC. fará?

A Motorola Solutions, Inc., a seu critério, reparará, substituirá ou reembolsará gratuitamente o valor de compra de quaisquer Produtos ou

Acessórios que não estejam em conformidade com a presente garantia. Podemos utilizar Produtos ou Acessórios restaurados/reformados/novos/usados funcionalmente equivalentes.

Quais as outras limitações existentes?

Quaisquer garantias implícitas, incluindo sem limitação. As garantias implícitas de comercialização e adequação a uma finalidade específica devem estar limitadas ao período de validade desta garantia limitada, caso contrário o reparo, a substituição ou o reembolso, conforme esta garantia limitada expressa determina, será o recurso exclusivo dos clientes, além de ser fornecido no lugar de todas as outras garantias, expressas ou implícitas.

Em nenhum caso, a Motorola Solutions será responsável, seja por contrato, seja por ato ilícito (incluindo negligências), por danos que excedam o preço da compra do produto ou acessório, por danos indiretos, acidentais, especiais ou consequenciais de qualquer tipo, perda de receitas ou lucros, perda de negócios, perda de informações ou outras perdas financeiras oriundas ou em conexão à habilidade ou falta de habilidade de usar os produtos ou acessórios, até o ponto permitido por lei, esses danos poderão ser julgados por lei.

Português
(Brasil)

Alguns estados e jurisdições não permitem a limitação ou exclusão de danos incidentais ou consequenciais, ou a limitação da duração de uma garantia implícita, de modo que as limitações ou exclusões acima podem não se aplicar. Esta garantia fornece direitos legais específicos e possibilita a obtenção de outros direitos que variam de estado para estado ou de jurisdição para jurisdição.

EUA, Canadá, México e Panamá

Produtos Cobertos pela Garantia	Duração da Cobertura
Produtos e Acessórios conforme definido acima, a menos que especificado de outra forma abaixo.	Dois (2) anos a partir da data da compra pelo primeiro cliente que adquiriu o produto, a menos que especificado de outro modo a seguir.
Produtos e Acessórios reparados ou substituídos.	O remanescente da garantia original ou de noventa (90) dias a partir da data de retorno ao consumidor, o que for maior.

Brasil, Chile e Peru

Produtos Cobertos pela Garantia	Duração da Cobertura
Produtos e Acessórios conforme definido acima, a menos que especificado de outra forma abaixo.	Um (1) ano a partir da data da compra pelo primeiro cliente que adquiriu o produto, a menos que especificado de outro modo a seguir.
Baterias cuja capacidade total de carga atinge 80% de sua capacidade nominal e baterias que vazam.	
Produtos e Acessórios reparados ou substituídos.	O remanescente da garantia original ou de noventa (90) dias a partir da data de retorno ao consumidor, o que for maior.

Exclusões da cobertura da garantia**Produtos Cobertos pela Garantia****Desgaste e Danos Normais:**

Manutenção periódica, reparos e substituição de Produtos ou Acessórios em razão de desgaste e danos normais.

Abuso e uso incorreto:

Defeitos ou danos resultantes de: (a) operação ou armazenamento inadequados, abuso ou uso incorreto, acidente ou negligência, como danos físicos (rachaduras, arranhões, etc.) à superfície dos Produtos ou Acessórios resultantes de uso incorreto; (b) contato com líquido, água, chuva, umidade extrema ou transpiração excessiva, areia, poeira ou partículas semelhantes, calor excessivo ou alimentos; (c) uso dos Produtos ou Acessórios para fins comerciais ou sujeição do Produto ou Acessório a uso ou condições anormais; ou (d) outros atos que não sejam falha da Motorola Solutions.

Uso de Produtos e Acessórios que não sejam originais da Motorola Solutions:

Defeitos ou danos resultantes do uso de produtos, acessórios, software ou outros equipamentos periféricos que não sejam originais ou certificados pela Motorola Solutions.

Exclusões da cobertura da garantia**Produtos Cobertos pela Garantia****Serviço ou Modificação Não Autorizados:**

Defeitos ou danos resultantes de serviços, testes, ajustes, instalações, manutenções, alterações ou modificações de qualquer tipo não efetuados pela Motorola Solutions ou pelos centros de serviço autorizados.

Produtos Alterados:

Produtos ou Acessórios com (a) números de série ou marcas de data que tenham sido removidos, alterados ou apagados; (b) lacres violados ou que mostrem sinais de adulteração; (c) números de série da placa incorretos; ou (d) frentes ou peças em não conformidade ou que não sejam originais da Motorola Solutions.

Serviços de comunicação:

Defeitos, danos ou a falha de Produtos ou Acessórios em razão de algum serviço de comunicação ou sinal que deve ser inscrito ou usado com os Produtos ou Acessórios.

Como obter serviço de garantia ou outras informações?

Para obter o serviço ou outras informações, contate

Rádios Bidirecionais nos EUA e no Canadá

1-800-448-6686.

www.motorolasolutions.com/talkabout

América Latina

Ligação gratuita:

México 001-855-241-8253

Panamá 001-800-205-3867

Brasil 0800-168272

Peru 0800-55760

Chile 123-0020-2126

Ligação gratuita ou de longa distância:

Espanhol +1 630-203-5826

Português +001.312.725.5373

Inglês +1 630-203-5824

Brasil + 55 11 3525-3055 e 3056

Para Acessórios:

Ligue para o número de telefone acima com relação ao Produto usado.

Você receberá instruções sobre como enviar os Produtos ou Acessórios por sua conta à Motorola Solutions ou a um Centro de Reparos autorizado pela Motorola Solutions. Para obter assistência, você deve incluir: (a) uma cópia do recibo, instrumento de venda ou outra prova comparável de compra; (b) uma descrição por escrito do problema; (c) o nome do provedor de serviços, se aplicável; (d) o nome e o local das instalações (se aplicável) e, o mais importante; (e) seu endereço e número de telefone.

Português
(Brasil)



Para obter mais informações, visite-nos em:



[https://www.facebook.com/
MotorolaTalkaboutWalkieTalkies](https://www.facebook.com/MotorolaTalkaboutWalkieTalkies)



<http://bit.ly/Talkabout>



[www.motorolasolutions.com/
talkabout](http://www.motorolasolutions.com/talkabout)



[www.motorolasolutions.com/
talkabout/pt \(Português\)](http://www.motorolasolutions.com/talkabout/pt)



[www.motorolasolutions.com/
talkabout/es \(español\)](http://www.motorolasolutions.com/talkabout/es)



**Português
(Brasil)**





Notas



**Português
(Brasil)**





Notes

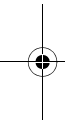



Notes

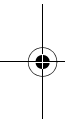





MOTOROLA, MOTO, MOTOROLA SOLUTIONS and the Stylized M logo are trademarks or registered trademarks of Motorola Trademark Holdings, LLC and are used under license. All other trademarks are the property of their respective owners. © 2020 Motorola Solutions, Inc. All rights reserved.

Printed in



MN006555A01-AA

