



ENGLISH



IMPORTANT SAFETY INSTRUCTIONS

For all products:

1. Read these instructions.
2. Keep these instructions.
3. Heed all warnings.
4. Follow all instructions.
5. Do not use this apparatus near water.
6. Clean only with a dry cloth.
7. Do not block any ventilation openings. Install this apparatus in accordance with the manufacturer's instructions.
8. Do not install this apparatus near any heat sources such as radiators, heat registers, stoves or other apparatus (including amplifiers) that produce heat.
9. Do not defeat the safety purpose of the polarized or grounding-type plug. A polarized plug has two blades with one wider than the other. A grounding-type plug has two blades and a third grounding prong. The wide blade or the third prong is provided for your safety. If the provided plug does not fit into your outlet, consult an electrician for replacement of the obsolete outlet.
10. Protect the power cord from being walked on or pinched, particularly at plugs, convenience receptacles and the point where they exit from the apparatus.
11. Use only attachments/accessories specified by the manufacturer.
12. Use only with the cart, stand, tripod, bracket or table specified by the manufacturer or sold with the apparatus. When a cart is used, use caution when moving the cart/apparatus combination to avoid injury from tip-over.
13. Unplug this apparatus during lightning storms or when unused for long periods of time.
14. Refer all servicing to qualified service personnel. Servicing is required when the apparatus has been damaged in any way, such as when the power-supply cord or plug is damaged, liquid has been spilled or objects have fallen into the apparatus, or the apparatus has been exposed to rain or moisture, does not operate normally or has been dropped.
15. Do not expose this apparatus to dripping or splashing, and ensure that no objects filled with liquids, such as vases, are placed on the apparatus.
16. To disconnect this apparatus from the AC mains completely, disconnect the power-supply cord plug from the AC receptacle.
17. The mains plug of the power-supply cord shall remain readily operable.



18. Do not expose batteries to excessive heat such as sunshine, fire or the like.
19. This apparatus is intended to be used only with the power supply and/or charging cable provided by the manufacturer.

CAUTION	
	THE LIGHTNING FLASH WITH AN ARROWHEAD SYMBOL, WITHIN AN EQUILATERAL TRIANGLE, IS INTENDED TO ALERT THE USER TO THE PRESENCE OF UNINSULATED "DANGEROUS VOLTAGE" WITHIN THE PRODUCT'S ENCLOSURE THAT MAY BE OF SUFFICIENT MAGNITUDE TO CONSTITUTE A RISK OF ELECTRIC SHOCK TO PERSONS.
	THE EXCLAMATION POINT WITHIN AN EQUILATERAL TRIANGLE IS INTENDED TO ALERT THE USER TO THE PRESENCE OF IMPORTANT OPERATING AND MAINTENANCE (SERVICING) INSTRUCTIONS IN THE LITERATURE ACCOMPANYING THE PRODUCT.
WARNING: TO REDUCE THE RISK OF FIRE OR ELECTRIC SHOCK, DO NOT EXPOSE THIS APPARATUS TO RAIN OR MOISTURE.	

CAUTION FCC AND IC STATEMENT FOR USERS (USA AND CANADA ONLY)

This device complies with part 15 of the FCC Rules. Operation is subject to the following two conditions: (1) This device may not cause harmful interference, and (2) this device must accept any interference received, including interference that may cause undesired operation.
CAN ICES-3(B)/NMB-3(B)

FCC SDOC SUPPLIER'S DECLARATION OF CONFORMITY

HARMAN International hereby declares that this equipment is in compliance with the FCC Part 15 Subpart B.

The declaration of conformity may be consulted in the support section of our Web site, accessible from www.jbl.com

Federal Communication Commission Interference Statement

This equipment has been tested and found to comply with the limits for a Class B digital device, pursuant to Part 15 of the FCC Rules. These limits are designed to provide reasonable protection against harmful interference in a residential installation. This equipment generates, uses and can radiate radio frequency energy and, if not installed and used in accordance with the instructions, may cause harmful interference to radio communications. However, there is no guarantee that interference will not occur in a particular installation. If this equipment

does cause harmful interference to radio or television reception, which can be determined by turning the equipment off and on, the user is encouraged to try to correct the interference by one or more of the following measures:

- Reorient or relocate the receiving antenna.
- Increase the separation between the equipment and receiver.
- Connect the equipment into an outlet on a circuit different from that to which the receiver is connected.
- Consult the dealer or an experienced radio/TV technician for help.

Caution: Changes or modifications not expressly approved by HARMAN could void the user's authority to operate the equipment.

For Products That Transmit RF Energy:

FCC AND IC INFORMATION FOR USERS

This device complies with Part 15 of the FCC rules and Industry Canada license-exempt RSS standard(s). Operation is subject to the following two conditions: (1) This device may not cause harmful interference; and (2) this device must accept any interference received, including interference that may cause undesired operation.

FCC/IC Radiation Exposure Statement

This equipment complies with FCC/IC RSS-102 radiation exposure limits set forth for an uncontrolled environment. **This equipment should be installed and operated with a minimum distance of 20cm between the radiator and your body.** **This transmitter must not be co-located or operating in conjunction with any other antenna or transmitter.**

CLASS 1 LASER PRODUCT
KLASSE 1 LASER PRODUKT
LUOKAN 1 LASER LAITE
KLASS 1 LASER APPARAT
CLASSE 1 PRODUIT LASER

FOR ALL EU COUNTRIES:

For products that include audio out

Prevention of hearing loss



Caution: Permanent hearing loss may occur if earphones or headphones are used at high volume for prolonged periods of time.

For France, the products have been tested to comply with the Sound Pressure Level requirement laid down in the applicable NF EN 50332-1:2013 and/or EN 50332-2:2013 standards as required by French Article L.5232-1.

Note: To prevent possible hearing damage, do not listen at high volume levels for long periods.

WEEE Notice

The Directive on Waste Electrical and Electronic Equipment (WEEE), which entered into force as European law on 14/02/2014, resulted in a major change in the treatment of electrical equipment at end-of-life.

The purpose of this Directive is, as a first priority, the prevention of WEEE, and in addition, to promote the reuse, recycling and other forms of recovery of such wastes so as to reduce disposal. The WEEE logo on the product or on its box indicating collection for electrical and electronic equipment consists of the crossed-out wheeled bin, as shown below.



This product must not be disposed of or dumped with your other household waste. You are liable to dispose of all your electronic or electrical waste equipment by relocating over to the specified collection point for recycling of such hazardous waste. Isolated collection and proper recovery of your electronic and electrical waste equipment at the time of disposal will allow us to help conserving natural resources. Moreover, proper recycling of the electronic and electrical waste equipment will ensure safety of human health and environment. For more information about electronic and electrical waste equipment disposal, recovery, and collection points, please

contact your local city center, household waste disposal service, shop from where you purchased the equipment, or manufacturer of the equipment.

RoHS Compliance

This product is in compliance with Directive 2011/65/EU and (EU)2015/863 of the European Parliament and of the Council of 31/03/2015 on the restriction of the use of certain hazardous substances in electrical and electronic equipment.

REACH

REACH (Regulation No 1907/2006) addresses the production and use of chemical substances and their potential impacts on human health and the environment. Article 33(1) of REACH Regulation requires suppliers to inform the recipients if an article contains more than 0.1% (per weight per article) of any substance(s) on the Substances of Very High Concern (SVHC) Candidate List ('REACH candidate list'). This product contains the substance "lead"(CAS-No. 7439-92-1) in a concentration of more than 0.1% per weight.

At the time of release of this product, except for the lead substance, no other substances of REACH candidate list are contained in a concentration of more than 0.1% per weight in this product.

Note: On June 27, 2018, lead was added to the REACH candidate list. The inclusion of lead in the REACH candidate list does not mean that lead-containing materials pose an immediate risk or results in a restriction of permissibility of its use.

For Products That Include Batteries

EU Batteries Directive 2013/56/EU

A new battery directive 2013/56/EU on Battery and Accumulator replacing directive entered into force on the 01/07/2015. The directive applies to all types of batteries and accumulators (AA, AAA, button cells, lead acid, rechargeable packs) including those incorporated into appliances except for military, medical and power tool applications. The directive sets out rules for collection, treatment, recycling and disposal of batteries, and aims to prohibit certain hazardous substances and to improve environmental performance of batteries and all operators in the supply chain.

Instructions for Users on Removal, Recycling and Disposal of Used Batteries

To remove the batteries from your equipment or remote control, reverse the procedure described in the owner's manual for inserting batteries. For products with a built-in battery that lasts for the lifetime of the product, removal may not be possible for the user. In this case, recycling or recovery centers handle the dismantling of the product and the removal of the battery. If, for any reason, it becomes necessary to replace such a battery, this procedure must be performed by authorized service centers. In the European Union and other locations, it is illegal to dispose of any battery with household trash. All batteries must be disposed of in an environmentally sound manner. Contact your local waste-management officials for information regarding the environmentally sound collection, recycling and disposal of used batteries.

WARNING: Danger of explosion if battery is incorrectly replaced. To reduce risk of fire or burns, don't disassemble, crush, puncture, short external contacts, expose to temperature above 60°C (140°F), or dispose of in fire or water. Replace only with specified batteries. The symbol indicating 'separate collection' for all batteries and accumulators shall be the crossed-out wheeled bin shown below:



In case of batteries, accumulators and button cells containing more than 0.0005 % mercury, more than 0.002 % cadmium or more than 0.004 % lead, shall be marked with the chemical symbol for the metal concerned: Hg, Cd or Pb respectively. Please Refer to the below symbol:



Hg



Cd



Pb

WARNING

DO NOT INGEST BATTERY, CHEMICAL BURN HAZARD [The remote control supplied with] This product contains a coin/button cell battery. If the coin/button cell battery is swallowed, it can cause severe internal burns in just 2 hours and can lead to death. Keep new and used batteries away from children. If the battery compartment does not close securely, stop using the product and keep it away from children. If you think batteries might have been swallowed or placed inside any part of the body, seek immediate medical attention.

For All Products Except Those with Wireless Operation:

HARMAN International hereby declares that this equipment is in compliance with the EMC 2014/30/EU Directive, LVD2014/35/EU Directive. The declaration of conformity may be consulted in the support section of our Web site, accessible from www.jbl.com.

For All Products with Wireless Operation:

HARMAN International hereby declares that this equipment is in compliance with the essential requirements and other relevant provisions of Directive 2014/53/EU. The declaration of conformity may be consulted in the support section of our Web site, accessible from www.jbl.com.

HARMAN International Industries, Incorporated. All rights reserved. JBL is a trademark of HARMAN International Industries, Incorporated, registered in the United States and/or other countries. Features, specifications and appearance are subject to change without notice.



www.jbl.com

FRANÇAIS

CONSIGNES DE SÉCURITÉ IMPORTANTES

Tous les produits :

1. Lisez attentivement ces instructions.
2. Conservez-les pour vous y reporter en cas de besoin.
3. Respectez toutes les mises en garde.
4. Suivez toutes les instructions.
5. N'utilisez pas cet appareil à proximité d'un point d'eau.
6. Nettoyez-le uniquement avec un chiffon sec.
7. N'obstruez aucun orifice de ventilation. Installez cet appareil conformément aux instructions du fabricant.
8. Ne l'installez pas à proximité de sources de chaleur, à savoir radiateurs, bouches d'air chaud, fourneaux ou autres appareils générant de la chaleur, notamment des amplificateurs.
9. Ne négligez pas les consignes de sécurité relatives à la fiche polarisée ou de mise à la terre. Une fiche polarisée dispose de deux broches, l'une plus large que l'autre. Une fiche de mise à la terre dispose de deux broches et d'une troisième pour la mise à la terre. La troisième broche, la plus large, est destinée à assurer la sécurité de l'utilisateur. Si la fiche fournie n'est pas adaptée à votre prise secteur, faites appel à un électricien pour qu'il remplace la prise obsolète.
10. Évitez de marcher sur le câble d'alimentation ou de le tordre, en particulier au niveau des fiches, des prises de courant et du point de sortie de l'appareil.
11. Utilisez uniquement les supports de fixation/accessoires spécifiés par le fabricant.
12. Utilisez uniquement le chariot, le pied, le trépied, la console ou le support spécifiés par le fabricant ou vendus avec l'appareil. Lorsque vous utilisez un chariot, déplacez l'ensemble chariot/appareil avec soin afin d'éviter que le chariot ne se renverse et blesse quelqu'un.
13. Débranchez l'appareil pendant un orage ou en cas d'inutilisation prolongée.
14. Confiez toute réparation à un technicien qualifié. L'intervention d'un technicien est nécessaire dans les cas suivants : le câble d'alimentation ou la prise sont endommagés, vous avez renversé du liquide dans l'appareil ou avez fait tomber des objets dedans, vous avez laissé l'appareil sous la pluie ou dans un endroit humide, l'appareil ne fonctionne pas normalement ou l'appareil est tombé.
15. N'exposez pas l'appareil aux éclaboussures ou aux gouttes d'eau, et ne placez aucun objet rempli de liquide, notamment des vases, sur l'appareil.
16. Pour éteindre complètement l'appareil, débranchez le cordon d'alimentation de la prise secteur.



17. Vous devez pouvoir accéder facilement à la prise secteur pour débrancher le cordon d'alimentation.
18. N'exposez pas les piles à une chaleur excessive; veillez par exemple à ne pas les laisser au soleil, à ne pas les jeter au feu ou à ne pas les exposer à une source de chaleur.
19. Cet appareil a été conçu pour être utilisé uniquement avec le câble d'alimentation et/ou de charge fourni par le fabricant.

MISE EN GARDE

RISQUE D'ÉLECTROCUTION NE PAS OUVRIR.



L'ÉCLAIR FLÉCHÉ DANS UN TRIANGLE ÉQUILATÉRAL AVERTIT L'UTILISATEUR DE LA PRÉSENCE D'UNE TENSION DANGÉREUSE NON ISOLÉE À L'INTÉRIEUR DE L'APPAREIL D'UNE PUISSANCE SUFFISANTE POUR CONSTITUER UN RISQUE D'ÉLECTROCUTION.



LE POINT D'EXCLAMATION DANS UN TRIANGLE ÉQUILATÉRAL AVERTIT L'UTILISATEUR DE LA PRÉSENCE D'INSTRUCTIONS D'UTILISATION ET D'ENTRETIEN IMPORTANTES DANS LA DOCUMENTATION QUI ACCOMPAGNE L'APPAREIL.

AVERTISSEMENT : POUR RÉDUIRE LE RISQUE D'INCENDIE OU D'ÉLECTROCUTION, N'EXPOSEZ PAS CET APPAREIL À LA PLUIE OU À L'HUMIDITÉ.

DÉCLARATION DE LA FCC ET D'IC À L'ATTENTION DES UTILISATEURS (ÉTATS-UNIS ET CANADA UNIQUEMENT)

Cet appareil est conforme à la partie 15 des règles de la FCC. Son fonctionnement est soumis aux deux conditions suivantes : (1) Cet appareil ne doit pas provoquer d'interférences nuisibles; et (2) cet appareil doit accepter toutes les interférences reçues, y compris celles susceptibles d'entraîner un dysfonctionnement de l'appareil.

CAN ICES-3(B)/NMB-3(B)

DÉCLARATION DE CONFORMITÉ DU FOURNISSEUR (SDOC) DE LA FCC

HARMAN International déclare par le présent document que cet équipement est conforme à la sous-partie, partie 15 de la FCC.

La déclaration de conformité peut être consultée dans la section support de notre site Web, accessible sur www.jbl.com

Déclaration de la Federal Communication Commission sur les interférences

Cet équipement a été testé et déclaré conforme aux limites applicables aux appareils numériques de classe B, conformément à la partie 15 des règles de la FCC. Ces limites sont conçues pour offrir une protection raisonnable contre les interférences nuisibles dans une installation résidentielle. Cet équipement génère, utilise et diffuse des ondes radio; s'il n'est pas installé ni utilisé conformément aux instructions dont il fait l'objet, il risque de provoquer des interférences gênantes avec les communications radio. Toutefois, rien ne garantit l'absence d'interférences dans une installation particulière. Si cet équipement provoque des interférences avec la réception radio ou télévision (ce qu'il est possible de déterminer en mettant l'équipement hors tension, puis à nouveau sous tension), nous invitons l'utilisateur à tenter de corriger le problème en prenant l'une ou plusieurs des mesures suivantes :

- Réorienter ou déplacer l'antenne de réception;
- Augmenter la distance séparant l'équipement et le récepteur;
- Connecter l'équipement à un circuit différent de celui auquel le récepteur est connecté;
- S'adresser au revendeur ou à un technicien radiotélévision expérimenté pour obtenir de l'aide.

Mise en garde : les modifications ou changements non expressément approuvés par JBL peuvent entraîner l'annulation du droit d'utilisation de cet appareil.

Produits qui transmettent de l'énergie en radiofréquence :

INFORMATIONS DE LA FCC ET D'IC À L'ATTENTION DES UTILISATEURS

Le présent appareil est conforme aux CNR d'Industrie Canada applicables aux appareils radio exempts de licence. L'exploitation est autorisée aux deux conditions suivantes : (1) l'appareil ne doit pas produire de brouillage, et (2) l'utilisateur de l'appareil doit accepter tout brouillage radioélectrique subi, même si le brouillage est susceptible d'en compromettre le fonctionnement.

Déclaration de la FCC et d'IC sur l'exposition aux radiations

Cet appareil est conforme à la norme RSS 102 de la FCC/IC relative aux limites d'exposition aux radiations dans un environnement non contrôlé. **Cet équipement doit être installé et utilisé à une distance minimum de 20 cm entre l'antenne et votre corps.**

Cet émetteur ne doit pas être installé au même endroit ni utilisé avec une autre antenne ou un autre émetteur.

CLASS 1 LASER PRODUCT
KLASSE 1 LASER PRODUKT
LUOKAN 1 LASER LAITE
KLASS 1 LASER APPARAT
CLASSE 1 PRODUIT LASER

À L'ATTENTION DE TOUS LES PAYS DE L'UE :

Produits munis d'une prise de sortie audio

Prévention de la perte d'audition



Mise en garde : Les utilisateurs s'exposent à une perte d'audition irréversible s'ils utilisent leurs oreillettes ou leurs casques à un volume élevé de façon régulière et continue.

Pour la France, cet appareil a été testé et déclaré conforme aux limites de niveau de pression acoustique décrites dans les normes NF EN 50332-1:2013 et EN 50332-2:2013, en application de l'Article L.5232-1.

Remarque : pour éviter les pertes d'audition, n'utilisez pas ce produit à un volume élevé pendant de longues périodes.

Avis concernant les DEEE

La directive relative aux déchets d'équipements électriques et électroniques (DEEE), adoptée comme loi européenne le 14/02/2014, a supposé un important changement dans le traitement des équipements électriques en fin de vie.

L'objectif principal de cette directive est de prévenir les DEEE et de favoriser la réutilisation, le recyclage et d'autres formes de récupération de ces déchets afin de réduire la mise au rebut.

Le logo des DEEE apposé sur cet équipement ou sur son emballage, qui indique la collecte des équipements électriques et électroniques, est représenté sous la forme d'une poubelle barrée, comme indiqué ci-dessous.



Ce produit ne doit pas être jeté avec les ordures ménagères. Il vous incombe de mettre au rebut tous vos équipements électriques et électroniques en fin de vie en vous rendant à un point de collecte approprié en vue de les recycler. Une collecte isolée et une récupération appropriée de vos déchets d'équipements électriques ou électroniques au moment de la mise au rebut

nous permettent de contribuer à la préservation des ressources naturelles. Par ailleurs, un recyclage approprié des déchets d'équipements électriques ou électroniques assure la protection de la santé humaine et de l'environnement. Pour obtenir de plus amples informations sur la mise au rebut, la récupération et les points de collecte des déchets d'équipements électriques ou électroniques, contactez votre mairie, votre service de collecte des déchets, le magasin qui vous a vendu l'équipement, ou le fabricant du produit.

Conformité RoHS

Ce produit est conforme aux directives 2011/65/UE et (UE) 2015/863 du Parlement européen et du Conseil du 31/03/2015 relatives à la limitation de l'utilisation de certaines substances dangereuses dans les équipements électriques et électroniques.

REACH

REACH (règlement N° 1907/2006) concerne la production et l'utilisation de substances chimiques ainsi que leurs impacts potentiels sur la santé humaine et l'environnement. L'article 33(1) du règlement REACH impose aux fournisseurs d'informer les destinataires si un article contient plus de 0,1 % (en masse par article) d'une ou plusieurs substances mentionnées sur la liste des substances extrêmement préoccupantes (SVHC, Substances of Very High Concern) (« liste des candidates REACH »). Ce produit contient la substance « plomb » (N° CAS 7439-92-1) à une concentration supérieure à 0,1 % en masse. Au moment de la production de ce produit, à part la substance plomb, aucune autre substance de la liste des candidates REACH n'est présente à une concentration supérieure à 0,1 % en masse dans ce produit.

Remarque : Le 27 juin 2018, le plomb a été ajouté à la liste des substances candidates REACH. L'inclusion du plomb dans la liste des substances candidates REACH ne signifie pas que les matériaux contenant du plomb posent un risque immédiat et ne conduisent pas à une restriction d'autorisation de leur utilisation.

Produits incluant des piles ou accumulateurs

Directive 2013/56/EU relative aux piles et accumulateurs

La nouvelle directive 2013/56/EU relative aux piles et accumulateurs est entrée en vigueur le 01/07/2015. Cette directive s'applique à tous les types de piles et accumulateurs (AA, AAA, pile bouton, pile/accumulateur plomb-acide, pile/accumulateur rechargeable), notamment à ceux incorporés dans les appareils électriques, sauf si ces derniers sont utilisés à des fins militaires ou médicales, ou s'il s'agit d'outils électriques. Cette directive établit des règles pour la collecte, le traitement, le recyclage et la mise au rebut des piles et accumulateurs; elle vise par ailleurs à interdire certaines substances dangereuses et à améliorer les performances environnementales des piles et accumulateurs et de tous les opérateurs de la chaîne d'approvisionnement.

Instructions de retrait, de mise au rebut et de recyclage des piles et accumulateurs usagés
Pour retirer les piles de votre équipement ou de la télécommande, inversez la procédure d'insertion des piles décrite dans le mode d'emploi.

Cette procédure est impossible sur les équipements munis d'une batterie intégrée dont la durée de vie correspond à celle du produit. Dans ce cas, les centres de recyclage ou de récupération sont chargés du démantèlement du produit et du retrait de la batterie. Si, pour quelque raison que ce soit, vous devez remplacer ce type de batterie, adressez-vous à un centre de services autorisé. Dans l'Union européenne et dans d'autres régions, il est illégal de jeter les piles ou accumulateurs usagés avec les ordures ménagères. Les piles et accumulateurs doivent être mis au rebut dans le respect de l'environnement. Contactez l'entreprise chargée de la gestion des déchets pour obtenir de plus amples informations sur la collecte, le recyclage et la mise au rebut écologiques des piles et accumulateurs usagés.

AVERTISSEMENT : danger d'explosion si la pile n'est pas correctement remplacée. Pour réduire les risques de brûlure ou d'incendie, veillez à ne pas démonter, écraser, percer ou court-circuiter la pile, l'exposer à une température supérieure à 60 °C (140 °F), ou la jeter au feu ou dans l'eau. Lorsque vous remplacez les piles, utilisez uniquement les piles spécifiées. Le symbole de la poubelle barrée, illustré ci-dessous, indique la collecte séparée de l'ensemble des piles et accumulateurs :



Les piles, accumulateurs ou piles boutons contenant plus de 0,0005 % de mercure, plus de 0,002 % de cadmium ou plus de 0,004 % de plomb doivent être accompagnés du symbole chimique correspondant au métal concerné : Hg, Cd ou Pb, respectivement. Reportez-vous au symbole ci-dessous :



Hg



Cd



Pb

AVERTISSEMENT : Ne pas ingérer BATTERIE, BURN RISQUE CHIMIQUE [La télécommande fournie avec] Ce produit contient une pile pièce / bouton. Si la pile pièce / bouton est avalé, il peut causer des brûlures internes graves en seulement 2 heures et peut conduire à la mort. Gardez piles neuves et usagées de portée des enfants. Si vous pensez que les batteries pourraient avoir été avalé ou placé à l'intérieur d'une partie du corps, consulter immédiatement un médecin.

Tous les produits, hormis ceux qui fonctionnent sans fil :

HARMAN International déclare que cet équipement est conforme à la directive 2014/30/EU concernant la compatibilité électromagnétique et à la directive 2014/35/EU relative au matériel électrique destiné à être employé dans certaines limites de tension. Vous pouvez consulter la déclaration de conformité à la section Support de notre site Web, à l'adresse www.jbl.com.

Tous les produits, y compris ceux qui fonctionnent sans fil :

HARMAN International déclare que cet équipement est conforme aux exigences essentielles et autres dispositions pertinentes de la directive 2014/53/EU concernant les équipements hertziens et les équipements terminaux de télécommunications. Vous pouvez consulter la déclaration de conformité à la section Support de notre site Web, à l'adresse www.jbl.com.

HARMAN International Industries, Incorporated. Tous droits réservés. JBL est une marque de commerce de HARMAN International Industries, Incorporated, déposée aux États-Unis et/ou dans d'autres pays. Les fonctions, les spécifications et l'apparence sont sujettes à modification sans avis préalable.



www.jbl.com

HARMAN

HARMAN International Industries, Incorporated
8500 Balboa Boulevard, Northridge, CA 91329 USA
516.255.4545 (USA only)

SSA2011



QUICK START GUIDE

JBL CINEMA SB120





EN Before using this product, read the safety sheet carefully.

DA Læs sikkerhedsarket omhyggeligt, før du bruger dette produkt.

DE Lies vor der Verwendung dieses Produkts das Sicherheitsdatenblatt sorgfältig durch.

ES Antes de usar este producto, lee la hoja de seguridad atentamente.

ES-MX Antes de usar este producto, lea la hoja de seguridad con atención.

FI Lue käyttöturvallisuustiedote huolellisesti ennen tuotteen käyttöä.

FR Avant d'utiliser ce produit, lisez attentivement la fiche de sécurité.

IT Prima di utilizzare questo prodotto, leggere attentamente la scheda di sicurezza.

NL Lees het veiligheidsblad voordat u dit product gebruikt.

NO Før du bruker dette produktet, må du lese sikkerhetsbladet nøye.

PL Przed użyciem produktu, przeczytaj uważnie arkusz dot. bezpieczeństwa.

PT Antes de usar este produto, leia cuidadosamente as instruções de segurança.

PT-BR Antes de usar o produto, leia cuidadosamente esta ficha de segurança.

SK Pred použitím tohto výrobku si pozorne prečítajte bezpečnostný hárok.

SV Läs säkerhetsbladet noggrant innan du använder produkten.

RU Перед использованием изделия внимательно прочитайте инструкцию по безопасности.

ZH-CN 使用本产品前，请仔细阅读安全说明书。

ZH-TW 在使用本产品前，請仔細閱讀安全說明書。

ID Sebelum menggunakan produk ini, bacalah lembar panduan keselamatan dengan cermat.

JP この製品を使用する前に、安全シートをきちんとお読みください。

KO 제품을 사용하기 전에 안전 관련 주의사항을 자세히 읽으십시오.

AR قبل استخدام هذا المنتج، اقرأ صحيفة بيانات السلامة بعناية.

HE לפני השימוש במוצר זה, קרא בעיון את גיליון הבטיחות.





- EN** * Power cord quantity and plug type vary by regions.
- DA** * Strømledningens længde og stiktype varierer efter region.
- DE** * Anzahl und Steckertyp des Netzkabels weichen je nach Region ab.
- ES** * El número y el tipo de cables de alimentación puede variar según la región.
- ES-MX** * La cantidad de cables de alimentación y el tipo de enchufe varía según la región.

- FI** * Virtajohtojen määrä ja liitäntätyyppi vaihtelevat alueittain.
- FR** * Le nombre de cordons secteur et les types des prises varient selon les régions.
- IT** * Il numero dei cavi di alimentazione e il tipo di spina variano da regione a regione.
- NL** * Aantal netsnoeren en type stekker is afhankelijk van de regio.
- NO** * Antall strømkabler og kontakter varierer mellom områder.
- PL** * Ilość przewodów zasilających i rodzaj wtyczki różni się w zależności od regionu.
- PT** * Os cabos de alimentação e o tipo de tomada variam de região para região.
- PT-BR** * O cabo de alimentação e o tipo de tomada variam de região para região.
- SK** * Špecifikácia napájacieho kábla a typ zástrčky sa líšia podľa regiónov.
- SV** * Antalet strömkablar och kontakttyp varierar i olika regioner
- RU** * Длина шнура питания и тип вилки зависят от региона.
- ZH-CN** * 电源线的数量和插头类型依地区而不同。
- ZH-TW** * 電源線數量 and 插頭類型因區域而異。
- ID** * Jumlah kabel daya dan jenis steker berbeda-beda tergantung wilayah.
- JP** * 電源コードの本数とプラグタイプは地域によって異なります。
- KO** * 전원 코드 수량 및 플러그 유형은 지역별로 다릅니다.

* تختلف كمية كبل الطاقة ونوع القابس حسب المناطق. **AR**

* כמות כבלי החשמל וסוג התקע משתנים בהתאם לאזור. **HE**

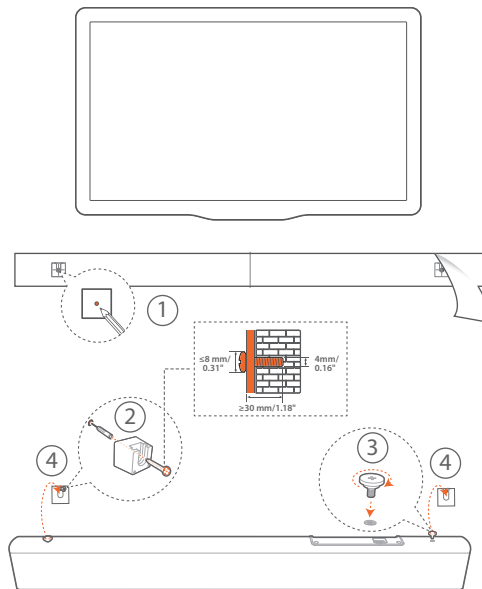
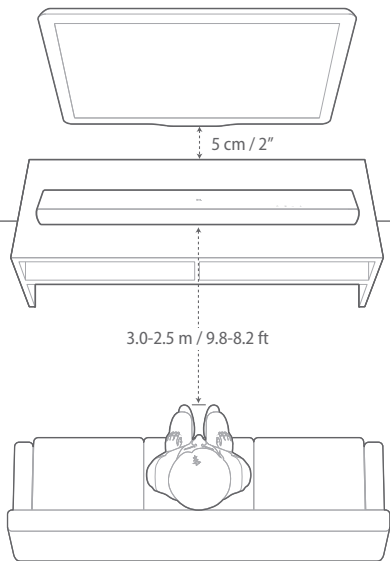



HDMI ARC

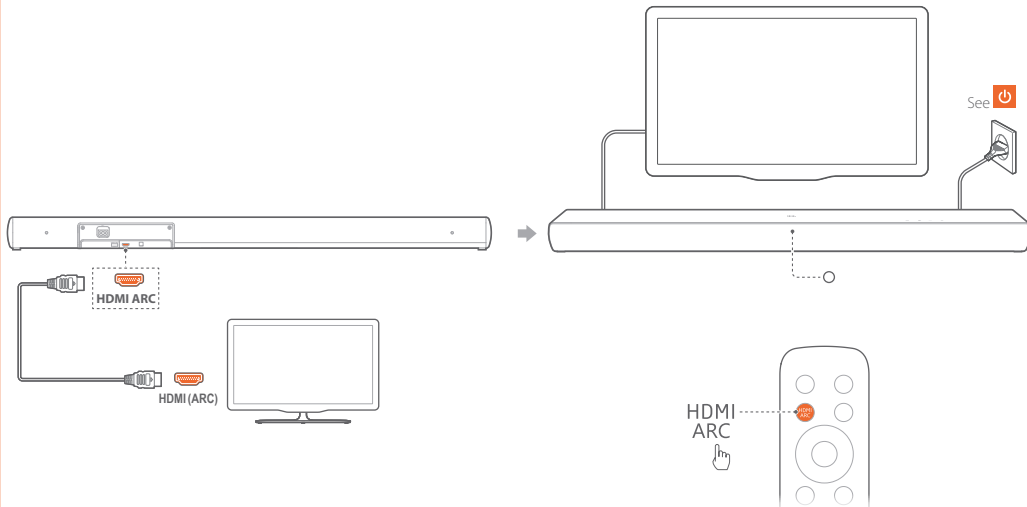



OPTICAL

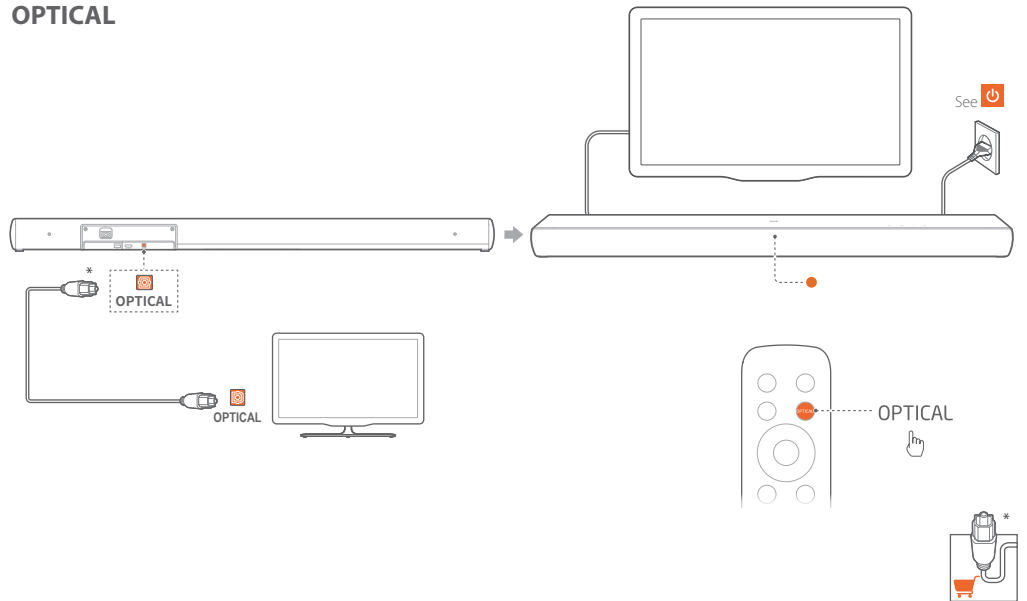

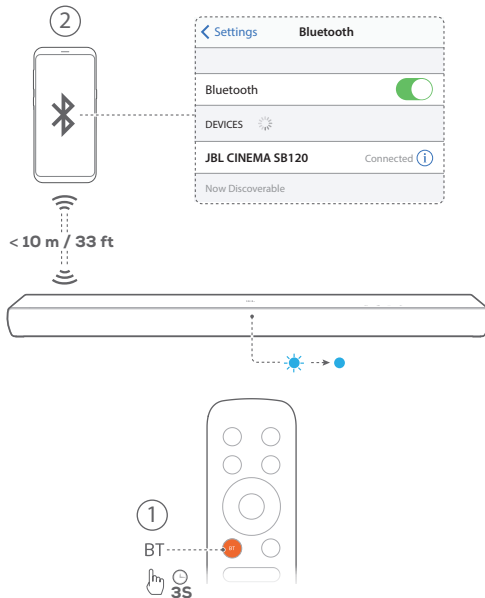
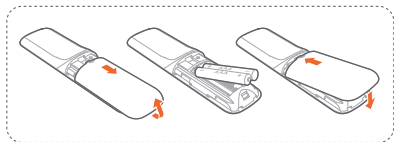
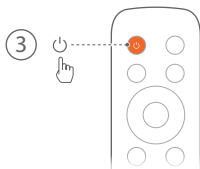
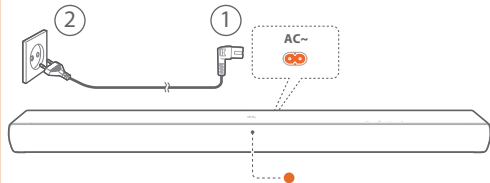

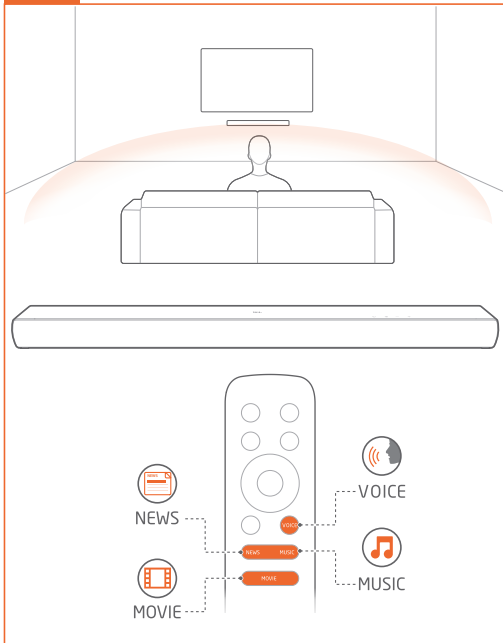

EN Pre-defined EQ Settings

With the remote control, select the pre-defined EQ settings for your audio playback.

DA Pre-defined EQ Settings

With the remote control, select the pre-defined EQ settings for your audio playback.

DE Pre-defined EQ Settings

With the remote control, select the pre-defined EQ settings for your audio playback.

ES Pre-defined EQ Settings

With the remote control, select the pre-defined EQ settings for your audio playback.

ES-MX Pre-defined EQ Settings

With the remote control, select the pre-defined EQ settings for your audio playback.

FI Pre-defined EQ Settings

With the remote control, select the pre-defined EQ settings for your audio playback.

FR Pre-defined EQ Settings

With the remote control, select the pre-defined EQ settings for your audio playback.

IT Pre-defined EQ Settings

With the remote control, select the pre-defined EQ settings for your audio playback.

EPO

**NL Pre-defined EQ Settings**

With the remote control, select the pre-defined EQ settings for your audio playback.

NO Pre-defined EQ Settings

With the remote control, select the pre-defined EQ settings for your audio playback.

PL Pre-defined EQ Settings

With the remote control, select the pre-defined EQ settings for your audio playback.

PT Pre-defined EQ Settings

With the remote control, select the pre-defined EQ settings for your audio playback.

PT-BR Pre-defined EQ Settings

With the remote control, select the pre-defined EQ settings for your audio playback.

SK Pre-defined EQ Settings

With the remote control, select the pre-defined EQ settings for your audio playback.

SV Pre-defined EQ Settings

With the remote control, select the pre-defined EQ settings for your audio playback.

RU Pre-defined EQ Settings

With the remote control, select the pre-defined EQ settings for your audio playback.

ZH-CN Pre-defined EQ Settings

With the remote control, select the pre-defined EQ settings for your audio playback.

ZH-TW Pre-defined EQ Settings

With the remote control, select the pre-defined EQ settings for your audio playback.

ID Pre-defined EQ Settings

With the remote control, select the pre-defined EQ settings for your audio playback.

KO Pre-defined EQ Settings

With the remote control, select the pre-defined EQ settings for your audio playback.

JP Pre-defined EQ Settings

With the remote control, select the pre-defined EQ settings for your audio playback.

Pre-defined EQ Settings AR

With the remote control, select the pre-defined EQ settings for your audio playback.

Pre-defined EQ Settings HE

With the remote control, select the pre-defined EQ settings for your audio playback.

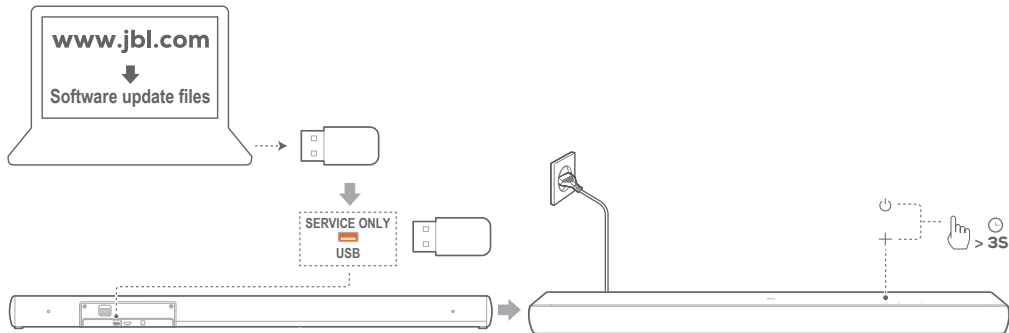

EN For software upgrade. USB playback is available in the US version only.

DA Til softwareopgradering. USB-afspilning understøttes kun i den amerikanske version.

DE Für Software-Upgrade. Die USB-Wiedergabe ist nur in der US-Version verfügbar.

ES Para actualizar el software. La reproducción mediante USB solo está disponible en la versión para EE. UU.

ES-MX Para actualización de software. La reproducción por USB está disponible solo en la versión para los EE. UU.

FI Ohjelmistopäivitystä varten. USB-toisto on saatavilla vain Yhdysvaltain versiossa.



- FR** Pour les mises à jour logicielles. La lecture USB est disponible uniquement dans la version américaine.
- IT** Per l'aggiornamento del software. La riproduzione da USB è disponibile solo nella versione USA.
- NL** Voor software-upgrade. USB-weergave is alleen met de VS-versie beschikbaar.
- NO** For programvareoppgradering. USB-avspilling er kun tilgjengelig i den amerikanske versjonen.
- PL** Do aktualizacji oprogramowania. Odtwarzanie z urządzenia USB jest dostępne tylko w wersji przeznaczonej dla USA.
- PT** Para atualização de software. A entrada de sinal via USB está disponível apenas na versão fabricada para os EUA.
- PT-BR** Para atualizações de software. A entrada USB está disponível apenas nas versões para os EUA.
- SK** Pre aktualizáciu softvéru. Prehrávanie cez USB je dostupné len vo verzii pre USA.
- SV** För uppgradering av programvara. USB-uppspelning finns bara i USA-versionen.
- RU** Для обновления ПО. Воспроизведение с USB доступно только в версии для США.
- ZH-CN** 仅用于维护。USB 播放仅适用于美国版。
- ZH-TW** 對於軟體升級。USB 播放僅在美國版本下可用。

- ID** Untuk pemutakhiran perangkat lunak. Pemutaran USB hanya tersedia di versi AS.
- JP** ソフトウェアのアップグレード用。米国バージョン以外ではUSB再生はできません。
- KO** 소프트웨어 업그레이드용. USB 재생은 미국 버전에만 제공됩니다.
- AR** ترقية البرامج. يتوفر التشغيل عبر منفذ USB في إصدار الولايات المتحدة فقط.
- HE** לשרוד תוכנה. פלייבק באמצעות USB זמין בגרסה האמריקאית בלבד.



This product contains open source software licensed under GPL. For your convenience, the source code and relevant build instruction are also available at https://harman-wco.pagefactory.s3.amazonaws.com/jbl_bar170_package_license_list.htm opensource.html or feel free to contact us at:

Harman Deutschland GmbH
ATT: Open Source, Gregor Krapf-Gunther, Parking 3
85748 Garching bei Muenchen, Germany
or _OpenSourceSupport@Harman.com if you have additional question regarding the open source software in the product.



Este produto está homologado pela Anatel, de acordo com os procedimentos regulamentados para avaliação da conformidade de produtos para telecomunicações e atende aos requisitos técnicos aplicados.

Para maiores informações, consulte o site da Anatel – www.anatel.gov.br

Este equipamento não tem direito à proteção contra interferência prejudicial e não pode causar interferência em sistemas devidamente autorizados.

Активная акустическая система (саундбар)

Изготовитель: Харман Интернешнл Индастриз Инкорпорейтед, США, 06901 Коннектикут, г.Стэмфорд, Атлантик Стрит 400, офис 1500

Сделано в Китае

Импортер: ООО "ХАРМАН РУС СиАйЭс", Россия, 127018, г.Москва, ул. Двинцев, д.12, к. 1

Гарантийный период: 1 год

Срок службы: 5 лет

Информация о сервисных центрах: www.harman.com/ru

Техническая поддержка: 8 (800) 700 0467

Организация, уполномоченная на принятие претензий потребителей: ООО "ХАРМАН РУС СиАйЭс"

Товар сертифицирован

Дата изготовления устройства определяется по двум буквенным обозначениям из второй группы символов серийного номера изделия, следующих после разделительного знака «-». Кодировка соответствует порядку букв латинского алфавита, начиная с января 2010 года: 000000-MY0000000, где «M» - месяц производства (A - январь, B - февраль, C - март и т.д.) и «Y» - год производства (A - 2010, B - 2011, C - 2012 и т.д.).

FPO

EAC CE



The Bluetooth® word mark and logos are registered trademarks owned by Bluetooth SIG, Inc. and any use of such marks by HARMAN International Industries, Incorporated is under license. Other trademarks and trade names are those of their respective owners.



The terms HDMI, HDMI High-Definition Multimedia Interface, and the HDMI Logo are trademarks or registered trademarks of HDMI Licensing Administrator, Inc.



Manufactured under license from Dolby Laboratories. Dolby, Dolby Audio, and the double-D symbol are trademarks of Dolby Laboratories Licensing Corporation.

HA_JBL_Bar Cinema SB120_QSG_Global_DV1_V1