



WIRELESS MICROPHONE



Quick Start Guide



EN Before using this product, read the safety sheet carefully.

CZ Před použitím výrobku si pečlivě přečtěte bezpečnostní list.

DA Før du bruger dette produkt, skal du læse sikkerhedsarket omhyggeligt.

DE Lies vor der Verwendung dieses Produkts das Sicherheitsdatenblatt sorgfältig durch.

EL Πριν χρησιμοποιήσετε αυτό το προϊόν, διαβάστε προσεκτικά το φυλλάδιο ασφαλείας.

ES Antes de usar este producto, lee la hoja de seguridad atentamente.

FI Lue käyttöturvallisuustiedote huolellisesti ennen tuotteen käyttöä.

FR Avant d'utiliser ce produit, lisez attentivement la fiche de sécurité.

HU A termék használatba vétele előtt kérjük, gondosan olvassa át a biztonsági adatlapot.

IT Prima di utilizzare questo prodotto, leggere attentamente la scheda di sicurezza.

NL Lees het veiligheidsblad aandachtig voordat u dit apparaat gebruikt.

NO Før du bruker dette produktet, må du lese sikkerhetsarket nøye.

PL Przed użyciem produktu przeczytaj uważnie arkusz bezpieczeństwa.

PT-BR Antes de usar este produto, leia cuidadosamente a ficha de segurança.

SK Pred použitím tohto produktu si pozorne prečítajte bezpečnostný údajový list.

SV Läs säkerhetsbladet noggrant innan du använder den här produkten

TR Bu ürünü kullanmadan önce güvenli formunu dikkatlice okuyun.

RU Перед использованием изделия внимательно прочитайте инструкцию по безопасности.

UK Перш ніж використовувати цей виріб, уважно прочитайте інструкцію з техніки безпеки.

ZH-CN 使用本产品前,请仔细阅读安全说明书。

ZH-TW 使用本產品前,請仔細閱讀安全說明書。

ID Sebelum menggunakan produk ini, bacalah lembar panduan keselamatan dengan cermat.

JP この製品を使用する前に、安全シートを必ずお読みください。

KO 제품을 사용하기 전에 안전 관련 주의사항을 자세히 읽으십시오.

MM ဤကုန်ပစ္စည်းကို အသုံးမပြုမီ ဘေးကင်းလုံခြုံရေးအတွက် ယခုစာလွှာကို ဂရုတစိုက်ဖတ်ရှုပါ။

قبل استخدام هذا المنتج، اقرأ صحيفة بيانات السلامة بعناية. **AR**
 לפני השימוש במוצר זה, יש לקרוא היטב את גיליון הבטיחות. **HE**

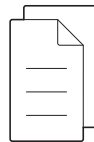
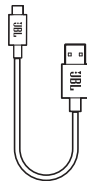
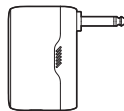
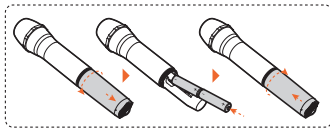
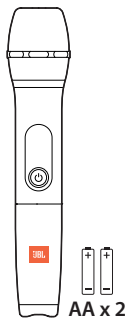
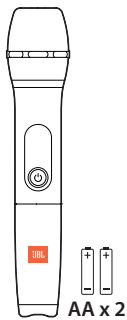

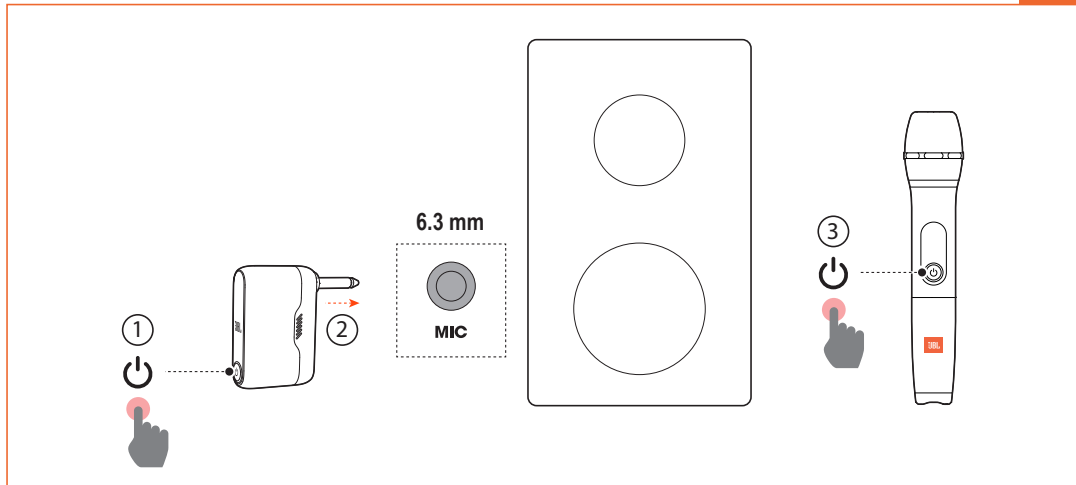

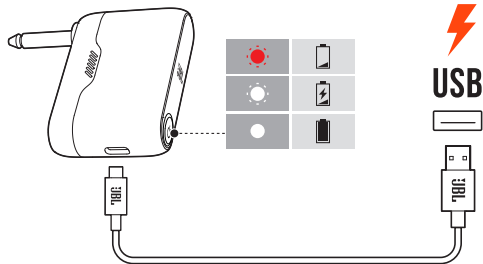

Speaker may have noise interference when sing a song while charging receiver.

To protect battery lifespan, fully charge at least once every 3 months. Battery life will vary due to usage patterns and environmental conditions.

- CZ** Při zpěvu během nabíjení přijímače může docházet k rušení přijímače hlukem.
Chcete-li chránit životnost baterie, nejméně jednou za 3 měsíce ji plně nabijte. Životnost baterie se bude lišit v závislosti na způsobu používání a podmínkách prostředí.
- DA** Højtaleren kan have støjgener, når der synges en sang, mens modtageren oplades.
For at beskytte batteriets levetid skal du oplade fuldt ud mindst en gang hver tredje måned. Batteriets levetid varierer afhængig af brugsmønstre og miljøforhold.
- DE** Der Lautsprecher kann Rauschinterferenzen zeigen, wenn ein Lied gesungen wird, während gleichzeitig der Empfänger aufgeladen wird.
Lade zum Schutz der Batterie diese mindestens einmal alle 3 Monate vollständig auf. Die Batterielebensdauer kann aufgrund von Nutzungsverhalten und Umgebungsbedingungen variieren.
- EL** Το ηχείο ενδέχεται να προκαλεί παρεμβολή θορύβου εάν γίνεται αναπαραγωγή ενός τραγουδιού κατά τη φόρτιση του δέκτη.
Για να προστατεύσετε τη διάρκεια ζωής της μπαταρίας, φορτίστε την πλήρως τουλάχιστον μία φορά κάθε 3 μήνες. Η ζωή της μπαταρίας ποικίλλει ανάλογα με τη χρήση και τις περιβαλλοντικές συνθήκες.
- ES** El altavoz puede sufrir interferencias al cantar mientras se carga el receptor.
Para proteger la duración de la batería, cárgala completamente al menos una vez cada 3 meses. La duración de la batería depende de los patrones de uso y las condiciones ambientales.



- FI** Kaiuttimessa voi olla äänen häiriötä laulettaessa laulua ja samalla ladatessa vastaanotinta.
Akun käyttöiän suojaamiseksi, lataa täyteen ainakin kerran 3 kuukauden aikana. Akun käyttöikä vaihtelee käyttötapojen ja ympäristöolosuhteiden mukaan.
- FR** L'enceinte peut faire entendre des interférences sonores en chantant pendant la charge du récepteur.
Pour protéger la vie de la batterie, chargez-la complètement au moins une fois tous les 3 mois. La durée de vie de la batterie varie en fonction des modes d'utilisation et des conditions environnementales.
- HU** Előfordulhat, hogy a hangszóró zajinterferenciát okoz, ha zenét játszik, miközben a vevő töltődik.
Az akkumulátor élettartamának védelme érdekében teljesen töltsz fel 3 havonta legalább egyszer. Az akkumulátor élettartama a használattól, és a környezeti feltételektől függ.
- IT** Lo speaker potrebbe subire delle interferenze quando si canta una canzone mentre il ricevitore è in carica.
Per preservare la durata della batteria, effettuare una carica completa almeno una volta ogni 3 mesi. La durata della batteria varia a seconda del tipo di utilizzo e delle condizioni ambientali.
- NL** Als je zingt terwijl de receiver wordt opgeladen, kan de luidspreker een storing geven.
Voor een optimale levensduur de batterij minstens om de 3 maanden volledig opladen. De levensduur van de batterij is afhankelijk van gebruikspatronen en omgevingscondities.
- NO** Det kan forekomme støyforstyrrelser hvis du synger mens mottakeren lades. For å beskytte batteriets levetid må det lades helt opp minst én gang hver 3. måned. Batteriets levetid vil variere etter bruksmønster og omgivelsesforhold.
- PL** Głośnik może przekazywać zakłócenia podczas śpiewania piosenki w trakcie ładowania odbiornika.
Aby zachować czas eksploatacji akumulatora, należy go ładować co najmniej raz na trzy miesiące. Żywotność akumulatora zależy od sposobu jego użycia i warunków otoczenia.
- PT-BR** O alto-falante pode ter interferência de ruído ao ser utilizado enquanto o receptor estiver carregando.
Para garantir a durabilidade da bateria, carregue-a totalmente pelo menos uma vez a cada três meses. A vida útil da bateria depende dos padrões de uso e das condições do ambiente.
- SK** Pri spievaní piesne, počas nabíjania prijímača, môže dôjsť k rušeniu reproduktora šumom.
Aby ste ochránili životnosť batérie, úplne ju nabíjajte aspoň raz za 3 mesiace. Životnosť batérie sa bude líšiť v závislosti od vzorov používania a podmienok prostredia.
- SV** Högtalaren kan ha störningar när någon sjunger en sång medan du laddar mottagaren.
För att öka batteriets livslängd ska du ladda det fullt minst en gång var tredje månad. Batteriets livslängd varierar beroende på användningsområden och miljöförhållanden.



TR Alıcıyı şarj ederken şarkı söylerseniz, hoparlörde ses parzitleri olabilir. PİL ömrünü uzatmak için en az 3 ayda bir tam olarak şarj edin. PİL ömrü kullanım şekline ve çevresel şartlara bağlı olarak değişiklik gösterebilir.

RU При использовании микрофона во время зарядки приемника возможны шумовые помехи в динамике. Чтобы продлить срок службы аккумулятора, полностью заряжайте его по меньшей мере раз в 3 месяца. Срок службы аккумулятора зависит от способов использования и условий окружающей среды.

UK Динамік може спричиняти шумові перешкоди під час співу, коли приймач заряджається. Щоб зберегти термін служби акумулятора, повністю заряджайте його не рідше одного разу на 3 місяці. Термін служби акумулятора змінюється залежно від особливостей використання і умов навколишнього середовища.

ZH-CN 如果在为接收器充电的同时唱歌, 扬声器可能会有噪音干扰。为了保护电池寿命, 请至少每 3 个月完全充电一次。电池寿命因使用方式和环境条件而异。

ZH-TW 在為接收器充電時唱歌，喇叭可能產生雜訊干擾。為延長電池使用壽命，請至少每 3 個月對電池充滿電一次。電池使用壽命將因使用模式和環境條件而變化。

ID Speaker dapat mengalami gangguan derau jika digunakan untuk menyanyikan lagu saat sedang mengisi daya penerima. Agar baterai awet, isi dayanya hingga penuh sedikitnya sekali setiap 3 bulan. Masa pakai baterai bervariasi, tergantung pola penggunaan dan kondisi lingkungan.

JP レシーバーの充電中に歌を歌う場合、スピーカーにノイズが入ることがあります。バッテリーの寿命を長く保つため、最低3か月に1回はフル充電してください。バッテリーの寿命は使用方法や環境によって異なります。

KO 리시버 충전 중에 노래를 부르는 경우 스피커에 노이즈 간섭이 있을 수 있습니다. 배터리 수명을 보호하려면 3개월에 한 번 이상 배터리를 완전히 충전하십시오. 배터리 수명은 사용 패턴 및 환경 조건에 따라 다를 수 있습니다.

MM Receiver ကိုအားသွင်းနေစဉ်သီချင်ဆိုလျှင်အခါစဉ်ကတောင့်ဆူညံသံနှင့်နောက်ယှက်သံများရှိနိုင်ပါသည်။ တက္ကရီသက်တမ်းတိုတောင်းခြင်းမှ ကာကွယ်ရန် အနည်းဆုံး 3 လတစ်ကြိမ် တတူထရီကို အားအပြည့်သွင်းပါ။ တက္ကရီသက်တမ်းသည် သုံးစွဲမှုပုံစံများနှင့် ပတ်ဝန်းကျင်အခြေအနေများအပေါ်မူတည်ပြီး အပြောင်းအလဲရှိနိုင်ပါသည်။

AR قد تتعرض السماعة إلى تداخل في الصوت عند سماع أغنية أثناء شحن جهاز الاستقبال. لحماية عمر البطارية، اشحنها بالكامل مرة واحدة على الأقل كل 3 أشهر. يختلف عمر البطارية بسبب أنماط الاستخدام والظروف البيئية.

HE ייתכן הפרעה (רעש) מהמקול במקרה של שירה תוך כדי טעינת המקלט. כדי להגן על אורך חיי הסוללה, יש לטעון את הסוללה במלואה לפחות פעם בשלושה חודשים. חיי הסוללה ישתנו בהתאם לאופי השימוש ותנאי הסביבה.



EN

General specification

- Model No.: Wireless Microphone Set
- Distance between transmitter and receiver :>10 m
- Polar pattern: Cardioid
- Frequency response: 65 Hz - 15 kHz
- Signal-to-Noise(S/N) ratio: 60 dBA
- UHF frequency band: 470 - 960 MHz (depends on SKU) (EU 657 - 662 MHz)
- THD: 0.5%, typical
- Dynamic range: 100 dB A-weighted, typical
- Transmitter transmitting power: <10 mW, typical
- Receiver input: 1/4"(6.3 mm) unbalanced
- Receiver maximum Output Level: -13 dBV, typical

- Receiver rechargeable Battery: Lithium-ion Polymer 3.7 WH (Equivalent to 3.7 V, 1000 mAh)
- Receiver charge time: 2 hours @5V/1A
- Receiver battery Playtime: Up to 6 hours
- Microphone battery: 4 x AA alkaline (included)

Dimensions and Weight

- Dimensions (W x H x D):
Microphone:
Φ50 x 233 mm / 1.95" x 9.16";
Receiver:
70 mm x 80 mm x 20 mm /
2.75" x 3.14" x 0.78"
- Weight:
Microphone: 235 g / 0.52 lb;
Receiver: 54g / 0.12 lb

CZ

Obecné parametry

- Č. modelu: Sada bezdrátového mikrofonu
- Vzdálenost mezi vysílačem a přijímačem: >10 m
- Směrnost: Kardioidní
- Frekvenční odezva: 65 Hz až 15 kHz
- Poměr signálu k šumu (S/N): 60 dBA
- Frekvenční pásmo UHF: 470 až 960 MHz (závisí na SKU)
- THD: 0,5 %, typické
- Dynamický rozsah: 100 dB, vážený A, typický
- Vysílací výkon vysílače: <10 mW, typický
- Vstup přijímače: 1/4" (6,3 mm), nesymetrický
- Maximální výstupní úroveň přijímače: -13 dBV, typická

- Nabíjecí baterie přijímače: Lithium-iontová polymerová 3,7 WH (ekvivalent 3,7 V, 1 000 mAh)
- Doba nabíjení přijímače: 2 hodiny při 5 V/1 A
- Doba přehrávání přijímače: Až 6 hodin
- Baterie mikrofonu: 4x baterie AA (součástí balení)

Rozměry a hmotnost

- Rozměry (Š x V x H):
Mikrofon:
Φ50 x 233 mm / 1,95" x 9,16";
Přijímač:
70 x 80 x 20 mm / 2,75" x 3,14" x 0,78"
- Hmotnost:
Mikrofon: 235 g / 0,52 lb;
Přijímač: 54 g / 0,12 lb



DA

Generelle specifikationer

- Modelnr.: Trådløst mikrofonsæt
- Afstand mellem sender og modtager: >10 m
- Polært mønster: Nyreformet
- Frekvensområde: 65 Hz – 15 kHz
- Signal til støj-forhold (S/N): 60 dBA
- UHF-frekvensbånd: 470 - 960 MHz (afhænger af SKU)
- THD: 0,5 %, typisk
- Dynamikområde: 100 dB A-vægtet, typisk
- Sender, transmissionseffekt: < 10 mW, typisk
- Modtager, input: 6,3 mm ubalanceret
- Modtager, maksimalt outputniveau: -13 dBV, typisk

- Modtager, genopladeligt batteri: Lithium-ion polymer 3,7 WH (svarer til 3,7 V, 1000 mAh)
- Modtager, opladningstid: 2 timer ved 5 V/1 A
- Modtager, batteriets spilletid: Op til 6 timer
- Mikrofon, batteri: 4 x AA alkalisk (inkluderet)

Mål og vægt

- Mål (B x H x D):
Mikrofon: $\Phi 50$ x 233 mm,
Modtager: 70 mm x 80 mm x 20 mm
- Vægt:
Mikrofon: 235 g, Modtager: 54 g

DE

Allgemeine Spezifikationen

- Modell-Nr.: Set mit kabellosen Mikrofonen
- Abstand zwischen Transmitter und Receiver: > 10 m
- Richtcharakteristik: Kardioid
- Frequenzgang: 65 Hz – 15 kHz
- Rauschabstand: 60 dBA
- UHF-Frequenzbereich: 470–960 MHz (abhängig von der SKU)
- THD: 0,5 %, typisch
- Dynamikbereich: 100 dB A-gewichtet, typisch
- Übertragungsleistung des Transmitters: < 10 mW, typisch
- Receiver-Eingang: 6,3 mm asymmetrisch
- Maximaler Ausgangspegel des Receivers: -13 dBV, typisch

- Wiederaufladbarer Akku des Receivers: Lithium-Ionen-Polymer-Akku 3,7 WH (Äquivalent zu 3,7 V, 1000 mAh)
- Aufladedauer des Receivers: 2 Stunden bei 5 V/1 A
- Wiedergabezeit des Receiver-Akkus: bis zu 6 Stunden
- Mikrofonbatterien: 4 x AA-Alkali-Batterie (im Lieferumfang)

Abmessungen und Gewicht

- Abmessungen (B x H x T):
Mikrofon: $\Phi 50$ x 233 mm;
Receiver: 70 mm x 80 mm x 20 mm
- Gewicht:
Mikrofon: 235 g; Receiver: 54 g



EL

Γενικές προδιαγραφές

- Αρ. μοντέλου: Σετ ασύρματου μικροφώνου
- Απόσταση μεταξύ πομπού και δέκτη: >10 m
- Πολικό μοτίβο: Καρδιοειδές
- Συχνότητα απόκρισης: 65 Hz - 15 kHz
- Αναλογία σήματος προς θόρυβο(Σ/Θ): 60 dBA
- Συχνότητας μπάντας UHF: 470 - 960 MHz (ανάλογα με το SKU)
- THD: 0,5%, τυπική
- Δυναμικό εύρος: 100 dB A-weighted, τυπική
- Ισχύς μετάδοσης πομπού: <10 mW, τυπική
- Είσοδος δέκτη: 1/4"(6,3 mm) μη ισορροπημένη

- Μέγιστο επίπεδο εξόδου δέκτη: -13 dBV, τυπική
- Επαναφορτιζόμενη μπαταρία δέκτη: Πολυμερών ιόντων λιθίου 3,7 WH (ισοδύναμη με 3,7 V, 1000 mAh)
- Χρόνος φόρτισης δέκτη: 2 ώρες @5V/1A
- Χρόνος αναπαραγωγής δέκτη με μπαταρία: Έως 6 ώρες
- Μπαταρία μικροφώνου: 4 x AA αλκαλικές (συμπεριλαμβάνονται)

Διαστάσεις και βάρος

- Διαστάσεις (Π x Υ x Β):
Μικρόφωνα: Φ50 x 233 mm / 1,95" x 9,16",
Δέκτης: 70 mm x 80 mm x 20 mm / 2,75" x 3,14" x 0,78"
- Βάρος:
Μικρόφωνα: 235 g / 0,52 lb,
δέκτης: 54g / 0,12 lb

ES

Especificaciones generales

- Modelo n.º: Set de micrófono inalámbrico
- Distancia entre el transmisor y el receptor: >10 m
- Modelo polar: Cardioide
- Respuesta de frecuencia: 65 Hz a 15 kHz
- Relación señal/ruido (S/R): 60 dBA
- Banda de frecuencia UHF: 470-960 MHz (depende del SKU)
- THD: 0,5 %, típico
- Rango dinámico: 100 dB ponderado A, típico
- Potencia de transmisión del transmisor: <10 mW, típico
- Entrada del receptor: 6,3 mm, sin equilibrar

- Nivel máximo de salida del receptor: -13 dBV, típico
- Batería recargable del receptor: polímero de iones de litio 3,7 WH (equivalente a 3,7 V, 1000 mAh)
- Tiempo de carga del receptor: 2 horas a 5V/1 A
- Batería del receptor - Tiempo de reproducción: hasta 6 horas
- Batería del micrófono: 4 x alcalinas AA (incluidas)

Dimensiones y peso

- Dimensiones (ancho x alto x prof.):
Micrófono: Φ50 x 233 mm;
Receptor: 70 mm x 80 mm x 20 mm
- Peso:
Micrófono: 235 g; receptor: 54 g



FI

Yleiset tekniset tiedot

- Mallinro: Langaton mikrofoniseti
- Lähettimen ja vastaanottimen välinen etäisyys: > 10 m
- Suuntakuvio: hertta
- Taajuusvaste: 65 Hz – 15 kHz
- Häiriöetäisyys: 60 dBA
- UHF-taajuusalue: 470-960 MHz (riippuu varastointiyksiköstä)
- THD: 0,5 %, tyypillinen
- Dynaaminen alue: 100 dB A-painotettu, tyypillinen
- Lähettimen lähetysteho: < 10 mW, tyypillinen
- Vastaanottimen tuloliitäntä: 6,3 mm (1/4"), balansoimaton
- Vastaanottimen maksimilähtötaso: -13 dBV, tyypillinen

- Vastaanottimen ladattava akku: litiumioni-polymeeri 3,7 Wh (vastaa arvoja 3,7 V, 1000 mAh)
- Vastaanottimen latausaika: 2 tuntia (5 V / 1 A)
- Vastaanotimen toisto aika akulla: jopa 6 tuntia
- Mikrofonin paristo: 4 x AA alkaliparisto (mukana)

Mitat ja paino

- Mitat (L x K x S):
Mikrofoni:
Φ50 x 233 mm / 1,95" x 9,16";
vastaanotin:
70 mm x 80 mm x 20 mm /
2,75" x 3,14" x 0,78"
- Paino:
Mikrofoni: 235 g / 0,52 lb;
vastaanotin: 54 g / 0,12 lb

FR

Caractéristiques générales

- Modèle N° : Ensemble de microphones sans fil
- Distance entre l'émetteur et l'amplificateur : > 10 m
- Diagramme polaire : cardioïde
- Réponse en fréquence : 65 Hz à 15 kHz
- Rapport signal sur bruit (S/B) : 60 dBA
- Bande de fréquences UHF : 470 à 960 MHz (selon la référence du produit)
- Taux de distorsion harmonique : 0,5 %, typique
- Plage dynamique : 100 dB (pondération A), typique
- Puissance d'émission de l'émetteur : < 10 mW, typique
- Entrée de l'amplificateur : 6,3 mm non équilibrés

- Niveau de réception maximal de l'amplificateur : -13 dBV, typique
- Batterie rechargeable de l'amplificateur : lithium-ion-polymère 3,7 WH (équivalent à 3,7 V, 1 000 mAh)
- Temps de charge de l'amplificateur : 2 heures à 5 V/1 A
- Autonomie de la batterie de l'amplificateur : jusqu'à 6 heures
- Alimentation du microphone : 4 piles alcalines AA (incluses)

Dimensions et poids

- Dimensions (L x H x P) :
microphone: Φ50 x 233 mm ;
amplificateur: 70 mm x 80 mm x 20 mm
- Poids :
microphone: 235 g ;
amplificateur: 54 g



HU

Általános specifikáció

- Modellszám: Vezeték nélküli mikrofonkészlet
- Adó és vevő közötti távolság: >10 m
- Karakterisztika: Kardioid
- Frekvenciaválasz: 65 Hz - 15 kHz
- Jel-zaj (S/N) arány: 60 dBA
- UHF frekvenciasáv: 470 - 960 MHz (SKU függvénye)
- THD: 0,5%, tipikus
- Dinamikus tartomány: 100 dB A-súlyozott, tipikus
- Jeladó adóteljesítménye: <10 mW, tipikus
- Vevő bemenet: 1/4" (6,3 mm) kiegészítetlen
- Vevő maximum kimeneti szint: -13 dBV, tipikus

- Vevő tölthető akkumulátor: Lítium-ion polimer 3,7 WH (3,7 V, 1000 mAh-val egyenértékű)
- Vevő töltési idő: 2 óra 5V/1 A-nál
- Vevő akkumulátor lejárás ideje: Akár 6 óra
- Mikrofon akkumulátor: 4 x AA alkáli (tartozék)

Méretetek és súly

- Méretek (Sz x M x Átm):
Mikrofon: $\Phi 50 \times 233 \text{ mm} / 1,95" \times 9,16"$;
Vevő: $70 \text{ mm} \times 80 \text{ mm} \times 20 \text{ mm} / 2,75" \times 3,14" \times 0,78"$
- Súly:
Mikrofon: 235 g / 0,52 lb;
Vevő: 54g / 0,12 lb

IT

Specifiche generali

- N. modello: Set microfoni wireless
- Distanza tra trasmettitore e ricevitore: > 10 m
- Pattern polare: Cardioide
- Risposta in frequenza: 65 Hz - 15 kHz
- Rapporto segnale-rumore (S/N): 60 dBA
- Banda di frequenze UHF: 470 - 960 MHz (dipende dallo SKU)
- THD: 0,5%, normale
- Gamma dinamica: 100 dB pesato A, normale
- Potenza di trasmissione del trasmettitore: < 10 mW, normale
- Ingresso ricevitore: 1/4" (6,3 mm) non bilanciato
- Livello di uscita massimo del ricevitore: -13 dBV, normale

- Batteria ricaricabile del ricevitore: polimero agli ioni di litio 3,7 WH (equivalente a 3,7 V, 1000 mAh)

- Tempo di carica del ricevitore: 2 ore a 5 V/1 A
- Tempo di riproduzione batteria del ricevitore: fino a 6 ore
- Batteria del microfono: 4 pile alcaline AA (incluse)

Dimensioni e peso

- Dimensioni (L x A x P):
Microfono: $\Phi 50 \times 233 \text{ mm} / 1,95" \times 9,16"$;
Ricevitore: $70 \text{ mm} \times 80 \text{ mm} \times 20 \text{ mm} / 2,75" \times 3,14" \times 0,78"$
- Peso:
Microfono: 235 g/0,52 lb;
Ricevitore: 54 g/0,12 lb



NL

Algemene specificaties

- Modelnr.: Draadloze microfoonset
- Afstand tussen zender en ontvanger: >10 m
- Polair patroon: Cardioïde
- Frequentiebereik: 65 Hz – 15 kHz
- Signaal-ruisverhouding: 60 dBa
- UHF-frequentieband: 470-960 MHz (afhankelijk van SKU)
- THV: 0,5%, typisch
- Dynamisch bereik: 100 dB A-gewogen, typisch
- Zendvermogen van de zender: <10 mW, typisch
- Input van de ontvanger: 1/4" (6,3 mm) ongebalanceerd
- Maximaal uitgangsniveau van de ontvanger: -13 dBV, typisch

- Opladbare batterij van de ontvanger: lithium-ionenpolymeer 3,7 WH (equivalent aan 3,7 V, 1000 mAh)
- Oplaadtijd van de ontvanger: 2 uur @5 V/1 A
- Speelduur van de batterij van de ontvanger: tot 6 uur
- Microfoonbatterij: 4 x AA-alkaline (inbegrepen)

Afmetingen en gewicht

- Afmetingen (B x H x D):
Microfoon: $\Phi 50 \times 233 \text{ mm} / 1,95" \times 9,16"$;
Ontvanger: $70 \text{ mm} \times 80 \text{ mm} \times 20 \text{ mm} / 2,75" \times 3,14" \times 0,78"$
- Gewicht:
Microfoon: 235 g/0,52lb;
Ontvanger: 54 g/0,12lb

NO

Generelle spesifikasjoner

- Modellnr.: Trådløst mikrofonsett
- Avstand mellom sender og mottaker: >10 m
- Polarmønster: Cardioïd
- Frekvensrespons: 65 Hz – 15 kHz
- Signal- og støyforhold (S/N): 60 dBA
- UHF-frekvensbånd: 470-960 MHz (avhenger av SKU)
- THD: 0,5 %, typisk
- Dynamisk spektrum: 100 dB A-vektig, typisk
- Senderens effekt: <10 mW, typisk
- Inngang for mottaker: 6,3 mm (1/4 tommer) ubalansert
- Maksimalt lydnivå for mottaker: -13 dBV, vanligvis

- Oppladbart batteri for mottaker: Lithium-ion Polymer 3,7 Wh (tilsvarende 3,7 V, 1000 mAh)
- Ladetid for mottaker: to timer à 5 V/1 A
- Spilletid for mottakerbatteri: opptil seks timer
- Mikrofonbatteri: 4 x AA alkaline (inkludert)

Mål og vekt

- Mål (B x H x D):
Mikrofon: $\Phi 50 \times 233 \text{ mm} / 1,95 \text{ tommer} \times 9,16 \text{ tommer}$;
mottaker: $70 \text{ mm} \times 80 \text{ mm} \times 20 \text{ mm} / 2,75 \text{ tommer} \times 3,14 \text{ tommer} \times 0,78 \text{ tommer}$
- Vekt:
Mikrofon: 235 g 0,52 lb;
mottaker: 54 g/0,12 lb



PL

Ogólne dane techniczne

- Nr modelu: Zestaw mikrofonu bezprzewodowego
- Odstęp między nadajnikiem i odbiornikiem: > 10 m
- Wzorzec nagrywania: kardioidalny
- Pasmo przenoszenia: 65 Hz – 15 kHz
- Stosunek sygnału do szumu (S/N): 60 dBA
- Częstotliwość pasma UHF: 470–960 MHz (w zależności od SKU)
- THD: 0,5%, typowo
- Zakres dynamiczny: 100 dB, ważony charakterystyką A, typowo
- Moc transmisji nadajnika: < 10 mW, typowo
- Wejście odbiornika: 6,3 mm, niesymetryczne

- Maksymalny poziom wyjściowy odbiornika: -13 dBV, typowo
- Akumulator odbiornika: litowo-polimerowy 3,7 WH (odpowiednik 3,7 V, 1000 mAh)
- Czas ładowania odbiornika: 2 godziny przy 5 V / 1 A
- Czas odtwarzania odbiornika przy zasilaniu akumulatorowym: do 6 godzin
- Baterie mikrofonu: 4 x AA alkaliczne (dołączone)

Wymiary i masa

- Wymiary (szer. x wys. x gł.): mikrofon: $\Phi 50$ x 233 mm; odbiornik: 70 mm x 80 mm x 20 mm
- Masa: mikrofon: 235 g; odbiornik: 54 g

PT-BR

Especificações gerais

- Modelo n.º: Kit de microfones sem fio
- Distância entre o transmissor e o receptor: > 10 m
- Padrão polar: Cardioide
- Resposta de frequência: 65 Hz a 15 kHz
- Relação sinal-ruído (S/N): 60 dBA
- Banda de frequência UHF: 470–960 MHz (depende do SKU)
- THD: 0,5%, típico
- Alcance dinâmico: 100 dB, ponderação A, típico
- Potência do transmissor: < 10 mW, típica
- Entrada do receptor: 1/4" (6,3 mm) não balanceada

- Nível máximo de saída do receptor: -13 dBV, típico
- Bateria recarregável do receptor: polímero de íon de lítio 3,7 WH (equivalente a 3,7 V, 1000 mAh)
- Tempo de carga do receptor: 2 horas a 5 V, 1 A
- Bateria do receptor Tempo de reprodução: até 6 horas
- Bateria do microfone: 4 alcalinas AA (incluídas)

Dimensões e peso

- Dimensões (L x A x P): Microfone: $\Phi 50$ x 233 mm/1,95" x 9,16"; Receptor: 70 mm x 80 mm x 20 mm/2,75" x 3,14" x 0,78"
- Peso: Microfone: 235 g/0,52 lb; Receptor: 54 g/0,12 lb



SK

Všeobecné technické údaje

- Č. modelu: Sada bezdrôtového mikrofónu
- Vzdialenosť medzi vysielačom a prijímačom >10 m
- Polárny vzor: Kardioidný
- Frekvenčná odozva: 65 Hz - 15 kHz
- Odstup signálu od šumu (S/N): 60 dBA
- UHF frekvenčné pásmo: 470 - 960 MHz (v závislosti od SKU)
- THD (celkové harmonické skreslenie): 0,5 %, typické
- Dynamický rozsah: 100 dB A-vážený, typický
- Vysielač výkon vysielača: <10 mW, typický
- Vstup prijímača: 1/4"(6,3 mm) nevyvážený

- Maximálna výstupná úroveň prijímača: -13 dBV, typická
- Nabíjateľná batéria prijímača: Litium-iónový polymér 3,7 WH (ekvivalentný 3,7 V, 1000 mAh)
- Čas nabíjania prijímača: 2 hodiny pri 5V/1A
- Čas prehrávania batéria prijímača: Až 6 hodín
- Batéria mikrofónu: 4 x AA alkalické (súčasťou balenia)

Rozmery a váha

- Rozmery (Š x V x H):
Mikrofón: Ø50 x 233 mm / 1,95" x 9,16";
Prijímač: 70 mm x 80 mm x 20 mm / 2,75" x 3,14" x 0,78"
- Hmotnosť:
Mikrofón: 235 g / 0,52 lb;
Prijímač: 54g / 0,12 lb

SV

Allmänna specifikationer

- Modellnr: Trådlöst mikrofonsset
- Avstånd mellan sändare och mottagare: >10 m
- Riktningmönster: Kardioid
- Frekvensåtergivning: 65 Hz–15 kHz
- Signal/brus-förhållande: 60 dBA
- UHF frekvensband: 470–960 MHz (beror på SKU)
- THD: 0,5 %, typisk
- Dynamikområde: 100 dB A-viktat, typiskt
- Sändarens sändningseffekt: <10 mW, typisk
- Mottagaringång: 6,3 mm obalanserad
- Mottagarens utgångsnivå: -13 dBV, typisk

- Uppladdningsbart batteri i mottagare: Litiumjonpolymer 3,7 Wh (motsvarar 3,7 V/1000 mAh)
- Uppladdningstid, mottagare: 2 h vid 5 V/1 A
- Speltid med mottagarens batteri: upp till 6 tim
- Mikrofonbatteri: 4 x AA alkaline (ingår)

Mått och vikt

- Mått (B x H x D):
Mikrofon: Ø50 x 233 mm,
mottagare: 70 x 80 x 20 mm
- Vikt:
Mikrofon: 235 g, mottagare: 54 g



TR

Genel özellikler

- Model Numarası:
Kablosuz Mikrofon Seti
- Verici ve alıcı arasındaki mesafe:
>10 m
- Kutup deseni: Kardioit
- Frekans aralığı: 65 Hz - 15 kHz
- Sinyal-gürültü (S/N) oranı: 60 dBA
- UHF frekans bandı:
470 - 960 MHz (SKU'ya bağlı)
- THD: 0,5%, tipik
- Dinamik aralık: 100 dB A-ağırlıklı, tipik
- Verici iletim gücü: <10 mW, tipik
- Alıcı girişi: 1/4" (6,3 mm) dengersiz
- Alıcı maksimum Çıkış Seviyesi:
-13 dBV, tipik
- Alıcı Şarj Edilebilir Pil: Lityum iyon
Polimer 3,7 WH (3,7 V, 1000 mAh
eşdeğer)

- Alıcı şarj süresi: 2 saat @5V / 1A
- Alıcı pil Oynatma süresi:
6 saate kadar
- Mikrofon pili: 4 x AA alkalın (dahil)

Boyutlar ve Ağırlık

- Boyutlar (G x Y x D):
Mikrofon: $\Phi 50 \times 233$ mm /
1,95" x 9,16";
Alıcı: 70 mm x 80 mm x 20 mm /
2,75" x 3,14" x 0,78"
- Ağırlık:
Mikrofon: 235 g / 0,52 lb;
Alıcı: 54g / 0,12 lb

RU

Основные технические характеристики

- Модель №: Беспроводная система микрофонов (Wireless Microphone Set)
- Расстояние между микрофонами и приемником: > 10 м
- Диаграмма направленности: кардиоидная
- Частотная характеристика: 65 Гц – 15 кГц
- Отношение сигнал/шум: > 60 дБА
- Характеристика полосы УВЧ: 470–960 МГц (зависит от ЕСУ)
- КНИ: 0,5 %, типичный
- Динамический диапазон: 100 дБ, А-взвешенный, типичный
- Мощность передатчика при передаче сигнала: < 10 мВт, типичная
- Вход ресивера: 1/4" (6,3 мм), несбалансированный

- Максимальный уровень выходного сигнала ресивера: -13 дБВ, типичный
- Перезаряжаемый аккумулятор ресивера: литий-ионный, полимерный 3,7 Вт*ч (эквивалентно 3,7 В, 1000 мА*ч)
- Время зарядки ресивера: 2 часа при 5 В/1 А
- Время работы аккумулятора ресивера: до 6 часов
- Батарея микрофона: 4 x AA, щелочные (в комплекте)

Размеры и вес

- Размеры (Ш x В x Г):
микрофон: $\Phi 50 \times 233$ мм;
ресивер: 70 мм x 80 мм x 20 мм
- Вес:
микрофон: 235 г;
ресивер: 54 г



UK

Загальні характеристики

- Модель №: набір бездротових мікрофонів
- Відстань між передавачем і приймачем: >10 м
- Діаграма спрямованості: кардіоїда
- Частотна характеристика: 65 Гц – 15 кГц
- Співвідношення сигнал-шум (S/N): 60 дБА
- УВЧ-діапазон: 470–960 МГц (залежить від артикулу)
- Коефіцієнт нелінійних спотворень: 0,5%, типовий
- Динамічний діапазон: 100 дБ (за шкалою А), типовий
- Потужність сигналу передавача: <10 мВт, типовий
- Вхід приймача: 1/4" (6,3 мм) незбалансований

- Максимальний вихідний рівень приймача: –13 дБВ, типовий
- Перезарядний акумулятор приймача: літій-іонний полімер 3,7 Вт-год. (еквівалент 3,7 В, 1000 мА-год.)
- Час заряджання приймача: 2 год. @5 В / 1 А
- Час роботи акумулятора приймача: до 6 год.
- Акумулятор мікрофона: лужні АА, 4 шт. (в комплекті)

Габарити і вага

- Розміри (Ш x В x Г):
Мікрофон: $\Phi 50 \times 233$ мм /
1,95" x 9,16";
Приймач: 70 мм x 80 мм x 20 мм /
2,75" x 3,14" x 0,78"
- Вага:
Мікрофон: 235 г / 0,52 фунта;
приймач: 54 г / 0,12 фунта

ZH-CN

常规规格

- 型号: 无线麦克风套装
- 发射器和接收器距离: >10m
- 指向性: 心型
- 频率响应: 65 Hz-15kHz
- 信噪比 (S/N): 60 dBA
- UHF频段: 470-960MHz (取决于 SKU)
- THD: 0.5% (典型)
- 动态范围: 100 dB A 加权 (典型)
- 发射器发射功率: <10mW (典型)
- 接收器输入: 1/4" (6.3 mm) 不平衡
- 接收器最大输出水平: -13dBV (典型)
- 可充电电池: 锂聚合物电池 3.7WH (相当于 3.7V, 1000mAh)

- 接收器充电时间: 2 小时 (5V/1A)
- 接收器电池播放时间: 最长 6 小时
- 麦克风电池: 4 x AA 碱性电池 (含)

尺寸与重量

- 尺寸 (宽 x 高 x 深):
麦克风: $\Phi 50 \times 233$ mm / 1.95" x 9.16";
接收器: 70mm x 80mm x 20mm /
2.75" x 3.14" x 0.78"
- 重量:
麦克风: 235 克 / 0.52磅;
接收器: 54 克 / 0.12 磅



ZH-TW

一般規格

- 機型編號:無線麥克風組
- 傳送器與接收器間的距離:> 10 公尺
- 指向性設計:心形
- 頻率回應:65 Hz-15kHz
- 雜訊比 (S/N):60 dBA
- UHF 頻帶:
470-960MHz (依據單品項)
- 總諧波失真:0.5%,一般
- 動態範圍:100 dB A-重量,一般
- 發射器發射功率:<10 mW,一般
- 接收器輸入:
1/4 英吋 (6.3 公釐) 不均衡
- 接收器最大輸出電平:
-13dBV,一般

- 接收器可充電式電池:鋰離子聚合物 3.7WH (相當於 3.7V,1000mAh)
- 接收器充電時間:2 小時 @5V/1A
- 接收器電池時間:最高 6 小時
- 麥克風電池:
4 x AA 鹼性電池 (包括)

尺寸和重量

- 尺寸 (寬 x 高 x 深):
麥克風:Ø50 x 233 公釐/
1.95 英吋 x 9.16 英吋;
接收器:70 公釐 x 80 公釐 x 20 公釐/
2.75 英吋 x 3.14 英吋 x 0.78 英吋
- 重量:
麥克風:235 克/0.52 磅;
接收器:54 克/0.12 磅

ID

Spesifikasi umum

- No. Model: Set Mikrofon Nirkabel
- Jarak antara pemancar dan penerima: >10 m
- Pola kutub: Kardioid
- Respons frekuensi: 65 Hz - 15 kHz
- Rasio Sinyal dibanding Derau(S/N): 60 dBA
- Pita frekuensi UHF:
470 - 960 MHz (tergantung SKU)
- THD: 0,5%, khusus
- Rentang dinamis:
100 dB berbobot A, khusus
- Daya pancar pemancar:
<10 mW, khusus
- Masukan penerima:
1/4"(6,3 mm) tidak seimbang
- Tingkat Keluaran maksimum penerima: -13 dBV, khusus

- Baterai isi ulang penerima: Polimer Litium-ion 3,7 WH (Setara dengan 3,7 V, 1000 mAh)
- Lama pengisian daya penerima:
2 jam @5V/1A
- Daya tahan baterai penerima:
Hingga 6 jam
- Baterai mikrofon:
4 x alkaline AA (termasuk)

Dimensi dan Berat

- Dimensi (P x T x L):
Mikrofon: Ø50 x 233 mm / 1,95" x 9,16";
Penerima: 70 mm x 80 mm x 20 mm /
2,75" x 3,14" x 0,78"
- Berat:
Mikrofon: 235 g / 0,52 lb;
Penerima: 54g / 0,12 lb



JP

全般仕様

- 型番:ワイヤレスマイクセット
- 送信機と受信機の距離:>10m
- 指向特性:カーディオイド
- 周波数特性:65 Hz~15kHz
- 信号雑音(S/N)比:60 dBA
- UHF周波数帯域:
806.125-809.750MHz
- THD:0.5%(一般的)
- ダイナミックレンジ:
100 dB A-加重(一般的)
- トランスミッター送信電力:
<10 mW(一般的)
- 受信機入力端子:
1/4"(6.3 mm) アンバランス
- 受信機最大出力レベル:
-13dBV(一般的)

- 受信機交換可能用電池:
リチウムイオンポリマー
3.7WH(3.7V, 1000mAh同等)
- 受信機充電時間:2時間 @5V/1A
- 受信機電池再生持続時間:
最大6時間
- 마이크用電池:
単3アルカリ4本(同梱)

寸法と重量

- 寸法(W×H×D):
マイク:Φ50 x 233mm;
受信機:70mm x 80mm x 20mm
- 重量:
マイク:235g、受信機:54g

KO

일반 사양

- 모델 번호: 무선 마이크 세트
- 송신기와 수신기 사이의 거리:>10m
- 폴라 패턴: 지향성
- 주파수 응답: 65 Hz - 15kHz
- 신호 대 잡음(S/N)비: 60dBA
- UHF 주파수 대역: 470-960MHz
(SKU에 따라 변동)
- THD: 0.5%, 일반
- 다이내믹 레인지:
100dB A-가중, 일반
- 송신기 전송 전력: <10mW, 일반
- 수신기 입력: 1/4"(6.3mm) 언밸런스
- 수신기 최대 출력 레벨: -13dBV, 일반
- 수신기 충전식 배터리: 리튬 이온
폴리머 3.7WH(3.7V, 1000mAh에 해당)

- 수신기 충전 시간: 2시간@5V/1A
- 수신기 배터리 재생 시간: 최대 6시간
- 마이크 배터리: 4 x AA 알카라인(포함)

규격 및 중량

- 규격(가로 x 높이 x 세로):
마이크: Φ50 x 233mm/1.95" x 9.16";
수신기: 70mm x 80mm x 20mm/
2.75" x 3.14" x 0.78"
- 가중치:
마이크: 235g/0.52lb;
수신기: 54g/0.12lb



MM

General specification

- Model No.: Wireless Microphone Set
- Distance between transmitter and receiver :>10 m
- Polar pattern: Cardioid
- Frequency response: 65 Hz - 15 kHz
- Signal-to-Noise(S/N) ratio: 60 dBA
- UHF frequency band: 470 - 960 MHz (depends on SKU)
- THD: 0.5%, typical
- Dynamic range: 100 dB A-weighted, typical
- Transmitter transmitting power: <10 mW, typical
- Receiver input: 1/4" (6.3 mm) unbalanced
- Receiver maximum Output Level: -13 dBV, typical
- Receiver ဖြစ်အားပြန်သွင်းနိုင်သည့် ဘက်ထရီ: Lithium-ion Polymer 3.7 WH (3.7 V နှင့်ညီမျှသည်) 1000 mAh)

- Receiverအားသွင်းချိန်: 5V / 1A @ ၂ နာရီ
- Receiverဘက်ထရီ Playtime - ၆ နာရီအထိ
- မိုက်ခရိုဖုန်းဘက်ထရီ - ၄ x AA အယ် ကာလိုင်း (ပါဝင်သည်)

အရွယ်အစားနှင့်အလေးချိန်

- အရွယ်အစား (W x H x x D): မိုက်ခရိုဖုန်း: ၅၀ x ၂၃၃ မီလီမီတာ / ၁.၉၅ လက်မ x ၉.၁၆လက်မ; Receiver - ၇၀ မီလီမီတာ x ၈၀ မီလီမီတာ x ၂၀ မီလီမီတာ / ၂.၇၅ လက်မ x ၃.၁၄ လက်မ x ၀.၇၈ လက်မ
- အလေးချိန် မိုက်ခရိုဖုန်း: ၂၃၅ ဂရမ် / ၀.၅၂ ပေါင်; Receiver: ၅၄ဂရမ် / ၀.၁၂ ပေါင်

- ဝှက် တွဲဖက် ဖွဲ့စည်း ချိန်: ၆ ဘက်ထရီ
- ဘက်ထရီ မိုက်ခရိုဖုန်း: ၄ AA ခလုတ် (စွမ်းဆောင်ရည်)
- အရွယ်အစား (العرض × الارتفاع × العمق): မိုက်ခရိုဖုန်း: ၅၀ × ၂၃၃ × ၂၀ mm / ၂.၀ × ၉.၁ × ၀.၈ in
- အလေးချိန်: မိုက်ခရိုဖုန်း: ၂၃၅ ဂရမ် / ၀.၅၂ ပေါင်; ဘက်ထရီ: ၅၄ ဂရမ် / ၀.၁၂ ပေါင်

AR

المواصفات العامة

- رقم الطراز: طقم الميكروفون اللاسلكي
- المسافة بين جهازي الإرسال والاستقبال: أكثر من 10 متر
- النمط القطبي: قطبي الشكل
- استجابة التردد: 65 هرتز - 15 كيلو هرتز
- نسبة الإشارة إلى الضوضاء (S/N): 60 ديسيبل
- نطاق التردد فوق العالي (UHF): 470 - 960 ميغا هرتز (على حسب SKU)
- إجمالي التشوه التوافقي: 0.5%. نموذجي
- النطاق الديناميكي: 100 ديسيبل من الفئة أ، نموذجي
- طاقة إرسال جهاز الإرسال: أقل من 10 ملي وات، نموذجي
- دخل جهاز الاستقبال: 1/4 بوصة (6.3 مم) غير متوازن
- الحد الأقصى لمستوى خرج جهاز الاستقبال: -13 ديسيبل فولت، نموذجي
- بطارية جهاز الاستقبال القابلة للشحن: ليثيوم أيون بوليمر 3.7 وات/ساعة (أي ما يعادل 3.7 فولت، 1000 ملي أمبير/ساعة)
- زمن شحن جهاز الاستقبال: ساعتان على 5 فولت/1 أمبير



HE

מפרט כללי

- מס' דגם: סט מיקרופון אלחוטי
- מרחק בין משדר למקלט: יותר מ-10 מ'
- דפוס קוטבי: קרדיואידי
- תגובת תדר: 65 Hz - 15 kHz
- יחס אות לרעש (S/N): 60 dBA
- תדרי רצועת UHF: 470 - 960MHz (תלוי ב-SKU)
- THD: 0,5% רגיל
- טווח דינמי: 100 dB A-weighted, רגיל
- הספק שידור המשדר: פחות מ-10 מנגה-ואט, רגיל
- כניסת מקלט: 1/4 אינץ' (6.3 מ"מ) לא מאחזת
- רמת פלט מרבית של המקלט: 13 dBV, רגיל
- סוללת מקלט נטענת: ליתיום-יום פולימר 3.7 ואט-שעה (מקביל ל-3.7 וולט, 1000 מילי-אמפר שעה)

- זמן טעינת מקלט: שעתיים ב-5 וולט/1 אמפר

- זמן פעולה של סוללת מקלט: עד 6 שעות

- סוללת מיקרופון: 4 x AA אלקליין (כולל)

מידות ומשקל

- מידות (ר' x ג' x ע'): מיקרופון: 233 x 80 x 20 מ"מ / 9.16 x 1.95 x 0.78 אינץ'; מקלט: 235 x 80 x 20 מ"מ / 9.25 x 3.14 x 0.78 אינץ'
- משקל: מיקרופון: 235 גר'; מקלט: 54 גר'

Беспроводная система микрофонов

Изготовитель: Харман Интернешнл Индастриз Инкорпорейтед, США, 06901 Коннектикут, г.Стэмфорд, Атлантик Стрит 400, офис 1500

Сделано в Китае

Импортер: ООО "ХАРМАН РУС СиАйЭс", Россия, 127018, г.Москва, ул. Двинцев, д.12, к. 1

Гарантийный период: 1 год

Срок службы: 2 лет

Информация о сервисных центрах: www.harman.com/ru

Техническая поддержка: 8 (800) 700 0467

Организация, уполномоченная на принятие претензий потребителей: ООО "ХАРМАН РУС СиАйЭс"

Товар сертифицирован

Дата изготовления устройства определяется по двум буквенным обозначениям из второй группы символов серийного номера изделия, следующих после разделительного знака «-». Кодировка соответствует порядку букв латинского алфавита, начиная с января 2010 года: 000000-MY00000000, где «M» - месяц производства (A - январь, B - февраль, C - март и т.д.) и «Y» - год производства (A - 2010, B - 2011, C - 2012 и т.д.).



PA_JBL_Wireless Microphone_QSG_PV_V6