



L75ms Integrated Music System

Quick Start Guide



www.jbl.com/specialtyaudio

Integrated Music System

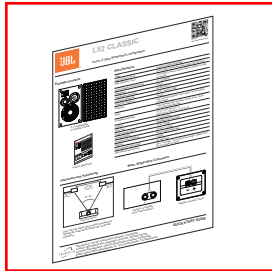
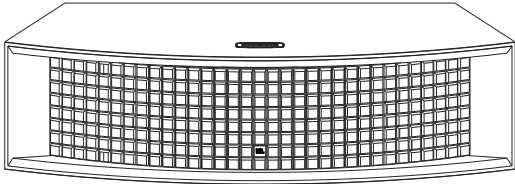

1 x Quick Start Guide

General Specifications

| | |
|----------------------------|---|
| Type: | Streaming tabletop loudspeaker system |
| Low Frequency Drivers: | 5.25" (133mm) Pure Pulp cone woofer |
| High Frequency Drivers: | 1" (25mm) Aluminum dome tweeter with waveguide |
| Center Image Driver: | 4" (100mm) Pure pulp cone midrange |
| Amplifier Power: | 125W RMS per woofer, 25W RMS per tweeter, 50W RMS for center (350W RMS total) |
| Sound Controls: | Speaker placement compensation, selectable sound-field expander |
| Wireless Inputs: | WiFi streaming, Bluetooth 4.2 |
| Wired Inputs: | HDMI ARC, Ethernet, phono (MM), 3.5mm AUX |
| Resolution: | Up to 32-bit, 192 kHz |
| Frequency Response: | 45 Hz - 25 kHz (-6 dB) |
| Maximum SPL: | 106 dB @ 1m |
| Subwoofer Output: | 2V RMS with auto-sense/engage HPF |
| Enclosure: | Front-ported tabletop in satin walnut furniture-grade wood veneer |
| Grille: | Black foam Quadrex grille |
| Dimensions with grille: | |
| Remote Control Type: | BTLE 2402-2480MHz@0.16dBm |
| Product Weight (Each): | 11 lbs. (5.0 kg) |
| Shipping Weight: | 30.4 lbs. (13.8 kg) |
| Shipping Units of Measure: | Each |
| Warranty: | 5 Years |

1. Verify Box Contents

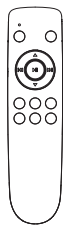

1X

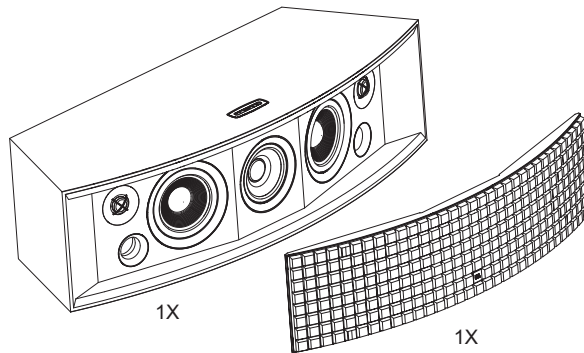

1X

1X

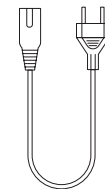

Power cord quantity and plug type vary by regions



Manufacturer: Harman International Industries, Incorporated
 Address: 8500 Balboa Blvd, Northridge, CA 91329, UNITED STATES
 European Representative: Harman International Industries, Incorporated
 EMEA Liaison Office, Danzigerkade 16, 1013 AP Amsterdam, The Netherlands
 UK business address: Ground Floor, Westside 2, London Road, Apsley, Hemel Hempstead, Hertfordshire, HP3 9TD, United Kingdom

QUICK START GUIDE

2. Determine Speaker Location

Set the bass contour switch based on the speakers proximity to side boundaries such as walls and inside a bookcase or cabinet. When close to a boundary the switch should be in the -3dB position in order to maintain level bass response.

Away from side boundaries such as walls.

BASS
CONTOUR

-3dB 0dB

Close to side boundaries such as walls or when the speaker is inside of a cabinet or bookcase.

BASS
CONTOUR

-3dB 0dB

3. Connect Physical Sources

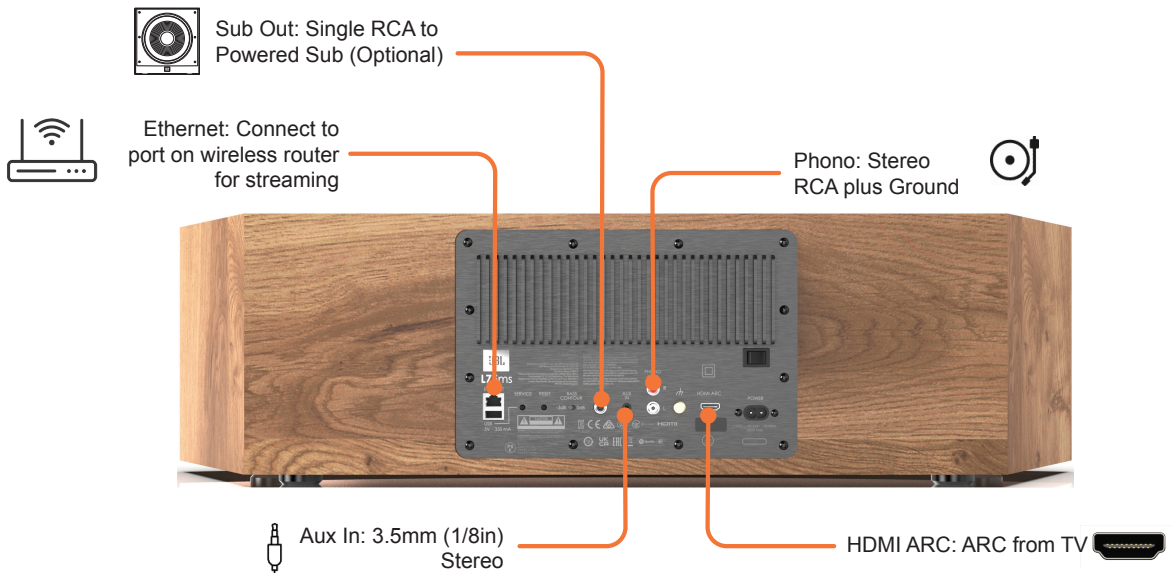

4. Pair the Remote

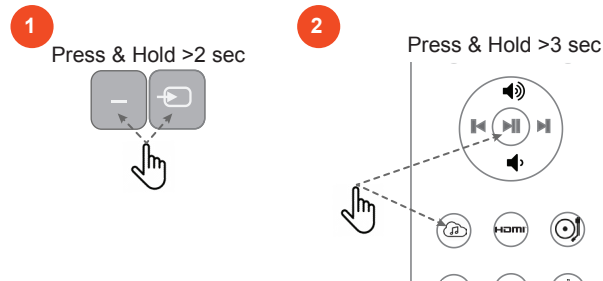

5. Connect to a Network

For a Wired Connection

Connect the Ethernet port on the rear to the port on a wireless router using a CAT-5e or higher cable.

For a Wi-Fi Direct Connection

1. On your mobile device, download and open the Google Home App.
2. Follow Google Home instructions to add devices.
3. Follow the prompts for adding devices. Note: We recommend giving the speaker a common name so that it can be easily found for streaming later.

NOTE: If a name other than L75ms is selected during this step, write it down as it will be what is used to connect to the unit when streaming or using Bluetooth.

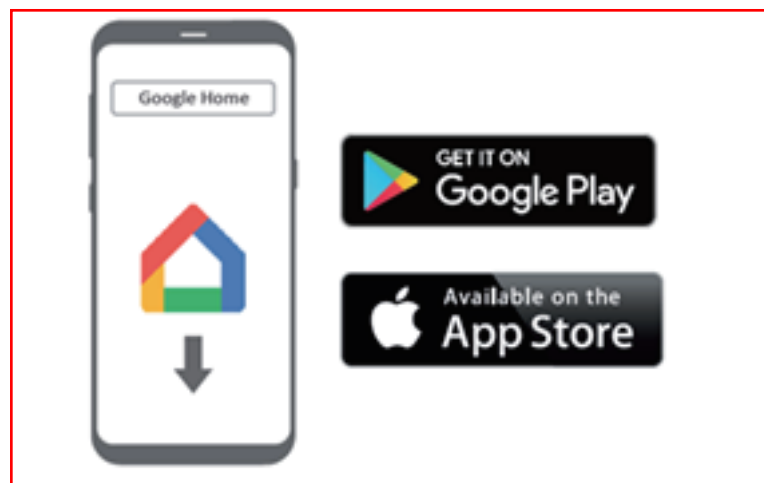

6. Connect a Source via Bluetooth

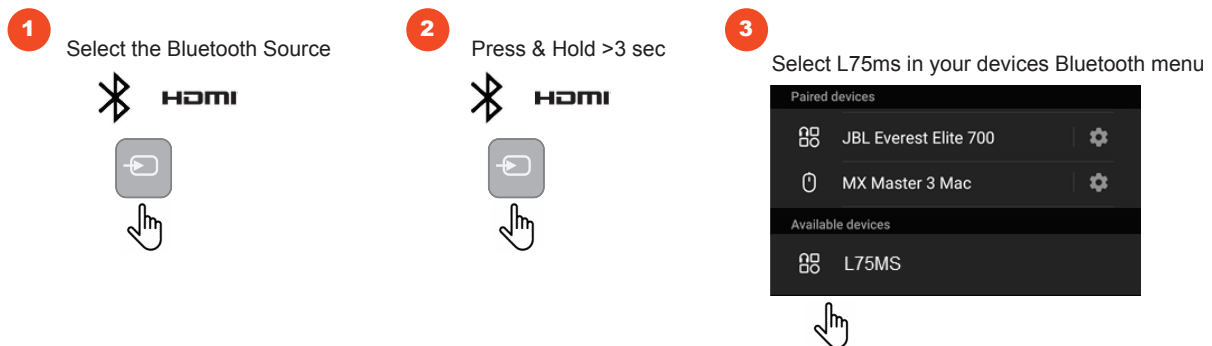

| | |
|---------------------------------|---|
| Торговая марка: | JBL |
| Назначение товара: | Пассивная акустическая система |
| Изготовитель: | Харман Интернешнл Индастриз Инкорпорейтед, США, 06901 Коннектикут, г.Стэмфорд, Атлантик Стрит 400, офис 1500 |
| Страна происхождения: | Китай |
| Импортер в Россию: | ООО «ХАРМАН РУС СиАйЭс», Россия, 127018, г.Москва, ул. Двинцев, д.12, к 1 |
| Гарантийный период: | 1 год |
| Информация о сервисных центрах: | www.harman.com/ru тел. +7-800-700-0467 |
| Срок службы: | 5 года |
| Товар сертифицирован |  |
| Дата производства: | Дата изготовления устройства определяется по двум буквенным обозначениям из второй группы символов серийного номера изделия, следующих после разделительного знака «-». Кодировка соответствует порядку букв латинского алфавита, начиная с января 2010 года: 000000-МУ0000000, где «М» - месяц производства (А - январь, В - февраль, С - март и т.д.) и «У» - год производства (А - 2010, В - 2011, С - 2012 и т.д.). |

Используйте устройство только по прямому назначению в соответствии с предоставленной инструкцией. Не пытайтесь самостоятельно вскрывать корпус товара и осуществлять ремонт. В случае обнаружения недостатков или дефектов, обращайтесь за гарантийным обслуживанием в соответствии с информацией из гарантийного талона. Особые условия хранения, реализации и (или) транспортировки не предусмотрены. Избегайте воздействия экстремальных температур, длительного воздействия влаги, сильных магнитных полей. Устройство предназначено для работы в жилых зонах. Срок годности не ограничен при соблюдении условий хранения. Пожалуйста, не утилизируйте устройства с литий-ионными аккумуляторами вместе с бытовыми отходами.

产品中有害物质的名称及含量

| 部件名称 | 目标部件 | 有害物质或元素 | | | | | |
|------|---------------|---------|--------|--------|--------------|------------|--------------|
| | | 铅 (Pb) | 汞 (Hg) | 镉 (Cd) | 六价铬 (Cr(VI)) | 多溴联苯 (PBB) | 多溴二苯醚 (PBDE) |
| 箱体 | 外壳, 面板, 背板等 | ○ | ○ | ○ | ○ | ○ | ○ |
| 零部件 | 喇叭, 电容, 连接器 | X | ○ | ○ | ○ | ○ | ○ |
| 附件 | 连接线, 说明书, 包装等 | ○ | ○ | ○ | ○ | ○ | ○ |

本表格依据 SJ/T 11364 的规定编制

○: 表示该有害物质在该部件所有均质材料中的含量均在 GB/T 26572 规定的限量要求以下。

X: 表示该有害物质至少在该部件的某一均质材料中的含量超出 GB/T 26572 规定的限量要求。



在中华人民共和国境内销售的电子电气产品上将印有“环保使用期”(EPU)符号。圆圈中的数字代表产品的正常环保使用年限。



www.jbl.com/specialtyaudio



Important Safety Instructions

ENGLISH

IMPORTANT SAFETY INSTRUCTIONS

For all products:

1. Read these instructions.
2. Keep these instructions.
3. Heed all warnings.
4. Follow all instructions.
5. Clean only with a dry cloth.
6. Do not block any ventilation openings. Install this apparatus in accordance with the manufacturer's instructions.
7. Do not install this apparatus near any heat sources such as radiators, heat registers, stoves or other apparatus (including amplifiers) that produce heat.
8. Do not defeat the safety purpose of the polarized or grounding-type plug. A polarized plug has two blades with one wider than the other. A grounding-type plug has two blades and a third grounding prong. The wide blade or the third prong is provided for your safety. If the provided plug does not fit into your outlet, consult an electrician for replacement of the obsolete outlet.
9. Protect the power cord from being walked on or pinched, particularly at plugs, convenience receptacles and the point where they exit from the apparatus.
10. Use only attachments/accessories specified by the manufacturer.
11. Use only with the cart, stand, tripod, bracket or table specified by the manufacturer or sold with the apparatus. When a cart is used, use caution when moving the cart/apparatus combination to avoid injury from tip-over.
12. Unplug this apparatus during lightning storms or when unused for long periods of time.



13. Refer all servicing to qualified service personnel. Servicing is required when the apparatus has been damaged in any way, such as when the power-supply cord or plug is damaged, liquid has been spilled or objects have fallen into the apparatus, or the apparatus has been exposed to rain or moisture, does not operate normally or has been dropped.
14. To disconnect this apparatus from the AC mains completely, disconnect the power-supply cord plug from the AC receptacle.
15. The mains plug of the power-supply cord shall remain readily operable.
16. This apparatus is intended to be used only with the power supply and/or charging cable provided by the manufacturer.

The following instructions may not apply to waterproof devices. Refer to your device user manual or quick start guide for more waterproof instruction if any.

- Do not use this apparatus near water.
- Do not expose this apparatus to dripping or splashing, and ensure that no objects filled with liquids, such as vases, are placed on the apparatus.

WARNING: TO REDUCE THE RISK OF FIRE OR ELECTRIC SHOCK, DO NOT EXPOSE THIS APPARATUS TO RAIN OR MOISTURE.

CAUTION

RISK OF ELECTRIC SHOCK. DO NOT OPEN.



THIS SYMBOL ON THE PRODUCT MEANS THERE IS UNINSULATED, DANGEROUS VOLTAGE WITHIN THE PRODUCT ENCLOSURE THAT MAY PRESENT A RISK OF ELECTRICAL SHOCK.



THIS SYMBOL ON THE PRODUCT MEANS THERE ARE IMPORTANT OPERATING AND MAINTENANCE INSTRUCTIONS IN THIS GUIDE.

CAUTION FCC AND IC STATEMENT FOR USERS (USA AND CANADA ONLY)

This device complies with part 15 of the FCC Rules. Operation is subject to the following two conditions: (1) This device may not cause harmful interference, and (2) this device must accept any interference received, including interference that may cause undesired operation.

CAN ICES-003(B)/NMB-003(B)

FCC SDOC SUPPLIER'S DECLARATION OF CONFORMITY

HARMAN International hereby declares that this equipment is in compliance with the FCC Part 15 Subpart B.

The declaration of conformity may be consulted in the support section of our Web site, accessible from www.jbl.com/specialtyaudio

Federal Communication Commission Interference Statement

This equipment has been tested and found to comply with the limits for a Class B digital device, pursuant to Part 15 of the FCC Rules. These limits are designed to provide reasonable protection against harmful interference in a residential installation. This equipment generates, uses and can radiate radio frequency energy and, if not installed and used in accordance with the instructions, may cause harmful interference to radio communications. However, there is no guarantee that interference will not occur in a particular installation. If this equipment does cause harmful interference to radio or television reception, which can be determined by turning the equipment off and on, the user is encouraged to try to correct the interference by one or more of the following measures:

- Reorient or relocate the receiving antenna.
- Increase the separation between the equipment and receiver.
- Connect the equipment into an outlet on a circuit different from that to which the receiver is connected.
- Consult the dealer or an experienced radio/TV technician for help.

Caution: Changes or modifications not expressly approved by HARMAN could void the user's authority to operate the equipment.

For Products That Transmit RF Energy:

(i) FCC AND IC INFORMATION FOR USERS

This device complies with Part 15 of the FCC rules and Industry Canada license-exempt RSS standard(s). Operation is subject to the following two conditions: (1) This device may not cause harmful interference; and (2) this device must accept any interference received, including interference that may cause undesired operation.

(ii) FCC/IC Radiation Exposure Statement

This equipment complies with FCC and ICSEED radiation exposure limits set forth for an uncontrolled environment.

Main Unit of this equipment should be installed and operated with minimum distance 20cm between the radiator & your body. In case this equipment has to be subject to FCC/IC SAR (Specific Absorption Rate) exposure test, this equipment is designed to meet the requirements for exposure to radio waves established by the FCC and ICSEED. These requirements set a SAR limit of 1.6 W/kg averaged over one gram of tissue. The highest SAR value reported under this standard during product certification for use when properly worn on the body or on the head, with no separation. To meet RF exposure guidelines and reduce exposure to RF energy during the operation, this equipment should be positioned at least this distance away from the body or the head.

For radio equipment operates in 5150-5850MHz

FCC and IC Caution:

High power radars are allocated as primary users of the 5.25 to 5.35 GHz and 5.65 to 5.85 GHz bands. These radar stations can cause interference with and/or damage to LE LAN (Licence-Exempt Local Area Network) devices. No configuration controls are provided for this wireless equipment allowing any change in the frequency of operations outside the FCC grant of authorization for US operation according to Part 15.407 of the FCC rules.

IC Caution:

User should also be advised that:

- (i) The device for operation in the band 5150 - 5250 MHz is only for indoor use to reduce the potential for harmful interference to co-channel mobile satellite systems; (ii) the maximum antenna gain permitted for devices in the bands 5250 - 5350 MHz and 5470 - 5725 MHz shall comply with the e.i.r.p. limit; and
- (iii) The maximum antenna gain permitted for devices in the band 5725 - 5825 MHz shall comply with the e.i.r.p. limits specified for point-to-point and non point-to-point operation as appropriate.

Use Restriction Attention in European Union, operation is limited to indoor use within the band 5150-5350 MHz.

Correct disposal of this product (Waste Electrical & Electronic Equipment)

This symbol means the product must not be discarded as household waste, and should be delivered to an appropriate collection facility for recycling. Proper disposal and recycling helps protect natural resources, human health and the environment. For more information on disposal and recycling of this product, contact your local municipality, disposal service, or the shop where you bought this product.



This product is RoHS compliant.

This product is in compliance with Directive 2011/65/EU and UK The Restriction of the Use of Certain Hazardous Substances in Electrical and Electronic Equipment Regulations 2012, and its amendments, on the restriction of the use of certain hazardous substances in electrical and electronic equipment.

REACH

REACH (Regulation No 1907/2006) addresses the production and use of chemical substances and their potential impacts on human health and the environment. Article 33(1) of REACH Regulation requires suppliers to inform the recipients if an article contains more than 0.1 % (per weight per article) of any substance(s) on the Substances of Very High Concern (SVHC) Candidate List ("REACH

candidate list'). This product contains the substance "lead"(CAS-No. 7439-92-1) in a concentration of more than 0.1% per weight. At the time of release of this product, except for the lead substance, no other substances of REACH candidate list are contained in a concentration of more than 0.1% per weight in this product.

Note: On June 27, 2018, lead was added to the REACH candidate list. The inclusion of lead in the REACH candidate list does not mean that lead-containing materials pose an immediate risk or results in a restriction of permissibility of its use.

For devices with headphone jacks

WARNINGS/CAUTIONS



Do NOT use the headphones at a high volume for any extended period.

- To avoid hearing damage, use your headphones at a comfortable, moderate volume level.
- Turn the volume down on your device before placing the headphones on your ears, then turn the volume up gradually until you reach a comfortable listening level.

For Products That Include Batteries

Instructions for Users on Removal, Recycling and Disposal of Used Batteries

To remove the batteries from your equipment or remote control, reverse the procedure described in the owner's manual for inserting batteries. For products with a built-in battery that lasts for the lifetime of the product, removal may not be possible for the user. In this case, recycling or recovery centers handle the dismantling of the product and the removal of the battery. If, for any reason, it becomes necessary to replace such a battery, this procedure must be performed by authorized service centers. In the European Union and other locations, it is illegal to dispose of any battery with household trash. All batteries must be disposed of in an environmentally sound manner. Contact your local waste-management officials for information regarding the environmentally sound collection, recycling and disposal of used batteries.

WARNING: Danger of explosion if battery is incorrectly replaced.

To reduce risk of fire, explosion or leakage of flammable liquid/gas, don't disassemble, crush, puncture, short external contacts, expose to temperature above 60°C (140°F), sunshine or like, expose to extremely low air pressure or dispose of in fire or water. Replace only with specified batteries. The symbol indicating 'separate collection' for all batteries and accumulators shall be the crossed-out wheeled bin shown below:



WARNING - For Products That Contain Coin/Button Cell Batteries

DO NOT INGEST BATTERY, CHEMICAL BURN HAZARD. This product contains a coin/button cell battery. If the coin/button cell battery is swallowed, it can cause severe internal burns in just 2 hours and can lead to death. Keep new and used batteries away from children. If the battery compartment does not close securely, stop using the product and keep it away from children. If you think batteries might have been swallowed or placed inside any part of the body, seek immediate medical attention.

For All Products with Wireless Operation:

HARMAN International hereby declares that this equipment is in compliance with the essential requirements and other relevant provisions of Directive 2014/53/EU and UK Radio Equipment Regulations 2017. The declaration of conformity may be consulted in the support section of our Web site, accessible from www.jbl.com/specialtyaudio.

HARMAN International Industries, Incorporated. All rights reserved. JBL is a trademark of HARMAN International Industries, Incorporated, registered in the United States and/or other countries. Features, specifications and appearance are subject to change without notice.



www.jbl.com/specialtyaudio

FRANÇAIS

CONSIGNES DE SÉCURITÉ IMPORTANTES

Pour tous les produits :

1. Lisez ces instructions.
2. Conservez ces instructions.
3. Tenez compte de tous les avertissements.
4. Suivez toutes les instructions.
5. Nettoyez uniquement avec un chiffon sec.
6. Ne bouchez aucune ouverture de ventilation. Installez cet appareil conformément aux instructions du fabricant.
7. N'installez pas cet appareil à proximité d'une source de chaleur telle que des radiateurs, des bouches de chaleur, des fourneaux ou d'autres appareils (y compris les amplificateurs) qui produisent de la chaleur.
8. Ne détournez pas l'objectif de sécurité de la fiche polarisée ou de mise à la terre. Une fiche polarisée à deux lames dont l'une est plus large que l'autre. Une fiche avec mise à la terre à deux lames et une troisième broche de mise à la terre. La lame large ou la troisième broche sont conçues pour votre sécurité. Si la fiche fournie ne s'insère pas correctement dans votre prise, consultez un électricien pour le remplacement de la prise obsolète.
9. Évitez de marcher sur le cordon secteur ou de le pincer, en particulier au niveau des fiches, des prises de courant et à son point de sortie de l'appareil.
10. Utilisez seulement des compléments/accessoires spécifiés par le constructeur.
11. Utilisez l'appareil seulement avec le chariot, pied, trépied, support ou table spécifié par le constructeur, ou vendu avec l'appareil. Lors de l'utilisation d'un chariot, faites attention en déplaçant l'ensemble chariot/appareil afin d'éviter des blessures dues à un basculement.



12. Débranchez cet appareil pendant les orages ou s'il est inutilisé pendant de longues périodes.
13. Toutes les réparations doivent être effectuées par un personnel qualifié. Une révision est nécessaire si l'appareil a été endommagé d'une façon quelconque, si le cordon ou la fiche d'alimentation sont endommagés, si du liquide a été renversé sur l'appareil ou si des objets sont tombés dedans, si l'appareil a été exposé à la pluie ou à l'humidité, s'il ne fonctionne pas normalement ou s'il est tombé.
14. Pour débrancher cet appareil du secteur complètement, débranchez la fiche du cordon d'alimentation de la prise secteur.
15. La fiche secteur du cordon d'alimentation doit rester immédiatement accessible.
16. Cet appareil est prévu pour être utilisé uniquement avec l'alimentation électrique et/ou le câble de charge fourni par le fabricant.

Les instructions suivantes peuvent ne pas s'appliquer aux appareils étanches. Reportez-vous au mode d'emploi ou au guide de démarrage rapide de votre appareil pour obtenir plus d'informations sur les appareils étanches, le cas échéant.

- N'utilisez pas cet appareil près de l'eau.
- L'appareil ne doit pas être exposé à un égouttement ou à des projections et aucun objet rempli de liquide, tel qu'un vase, ne doit être placé sur l'appareil.

AVERTISSEMENT : POUR RÉDUIRE LE RISQUE D'INCENDIE OU D'ÉLECTROCUTION NE PAS EXPOSER CET APPAREIL À LA PLUIE OU À L'HUMIDITÉ.

ATTENTION

RISQUE D'ÉLECTROCUTION. NE PAS OUVRIR.



CE SYMBOLE SUR LE PRODUIT SIGNIFIE QU'IL Y A UNE TENSION DANGEREUSE NON ISOLÉE DANS LE BOÎTIER DU PRODUIT QUI PEUT PRÉSENTER UN RISQUE D'ÉLECTROCUTION.

ATTENTION



CE SYMBOLE SUR LE PRODUIT SIGNIFIE QUE CE MANUEL CONTIENT DES INSTRUCTIONS D'UTILISATION ET D'ENTRETIEN IMPORTANTES.

MISE EN GARDE FCC ET DÉCLARATION IC POUR LES UTILISATEURS (ÉTATS-UNIS ET CANADA UNIQUEMENT)

Cet appareil est conforme aux normes de la partie 15 des règlements de la FCC. Son fonctionnement est soumis aux deux conditions suivantes : (1) Cet appareil ne peut pas provoquer d'interférence nuisible, et (2) cet appareil doit accepter toute interférence reçue y compris du type pouvant créer un fonctionnement indésirable. CAN ICES-003(B)/NMB-003(B)

DÉCLARATION DE CONFORMITÉ DU FOURNISSEUR (SDOC) DE LA FCC

HARMAN International déclare par le présent document que cet équipement est conforme à la sous-partie, partie 15 de la FCC. La déclaration de conformité peut être consultée dans la section support de notre site Web, accessible sur www.jbl.com/specialtyaudio.

Déclaration sur les interférences de la Federal Communication Commission

Cet équipement a été testé et est conforme aux limites applicables à un dispositif numérique de Classe B, selon le chapitre 15 de la réglementation de la FCC. Ces limites sont prévues pour offrir une protection raisonnable contre les interférences nuisibles au sein d'une installation résidentielle. Cet équipement génère, utilise et peut rayonner une énergie radiofréquence et, s'il n'est pas installé et utilisé conformément aux instructions, peut causer des interférences nuisibles aux communications radio. L'absence d'interférences au sein d'une installation particulière n'est cependant pas garantie. S'il s'avère que cet équipement cause des interférences nuisibles à la réception des appareils de radio ou de télévision, ce qu'on peut déterminer en allumant et en éteignant l'équipement, nous conseillons à

l'utilisateur d'essayer de corriger ces interférences en prenant une ou plusieurs des mesures suivantes :

- Réorienter ou repositionner l'antenne réceptrice.
- Eloigner davantage l'équipement du récepteur.
- Brancher l'équipement sur la prise d'un circuit différent de celui auquel est connecté le récepteur.
- Consulter le revendeur ou un technicien expérimenté en radio et télévision.

Attention : Les altérations ou modifications sans autorisation expresse de HARMAN pourraient faire perdre à l'utilisateur son droit à utiliser cet équipement.

Pour les produits qui émettent de l'énergie RF :

(i) INFORMATIONS FCC ET IC DESTINÉES AUX UTILISATEURS

Cet appareil est conforme à la partie 15 des règlements de la FCC et aux normes CNR non soumises à licence d'Industrie Canada. Son fonctionnement est soumis aux deux conditions suivantes : (1) Cet appareil ne peut pas provoquer d'interférence nuisible ; et (2) cet appareil doit accepter toute interférence reçue y compris du type pouvant créer un fonctionnement indésirable.

(ii) Déclaration relative à l'exposition aux rayonnements FCC/IC

Cet équipement est conforme aux limites d'exposition aux rayonnements FCC et ICSE définies pour un environnement non contrôlé. **Main Unit of** Vous devez installer et utiliser cet appareil en respectant une distance minimale de 20 cm entre votre corps et l'élément rayonnant.

Si cet équipement doit être soumis à un test d'exposition DAS (débit d'absorption spécifique) FCC/IC, cet équipement est conçu pour répondre aux exigences d'exposition aux ondes radio établies par la FCC et ICSE. Ces exigences fixent une limite de DAS de 1,6 W/kg en moyenne pour un gramme de tissu. La valeur DAS la plus élevée rapportée selon cette norme lors de la certification du produit pour une utilisation lorsqu'il est correctement porté sur le corps ou sur la tête, sans séparation. Pour respecter les directives d'exposition aux RF et réduire l'exposition à l'énergie RF pendant son utilisation, cet équipement doit être placé au moins à cette distance du corps ou de la tête.

Pour l'équipement radio fonctionnant en 5 150 - 5 850 MHz

Mises en garde de la FCC et d'IC :

Les radars à puissance élevée sont désignés comme utilisateurs prioritaires des bandes 5,25 à 5,35 GHz et 5,65 à 5,85 GHz. Ces stations radar peuvent provoquer des interférences et/ou endommager les appareils LE LAN (License-Exempt Local Area Network, réseaux locaux exempts de licence). Aucun contrôle de configuration n'est fourni pour cet équipement sans fil permettant une modification de la fréquence de fonctionnement à l'extérieur de l'accord d'autorisation de la FCC pour son exploitation aux États-Unis selon la partie 15.407 des règlements de la FCC.

Avertissement d'IC :

L'utilisateur doit également être averti des points suivants :

- (i) L'appareil destiné à fonctionner dans la bande 5 150 - 5 250 MHz est destiné uniquement à une utilisation en intérieur afin de réduire le risque de brouillage préjudiciable causé aux systèmes mobiles par des systèmes satellites sur le même canal ; (ii) le gain d'antenne maximal autorisé pour les appareils dans les bandes 5 250 - 5 350 MHz et 5 470 - 5 725 MHz doit être conforme à la limite de PIRE : et
- (iii) le gain d'antenne maximal autorisé pour les dispositifs dans la bande 5 725 - 5 825 MHz doit être conforme aux limites de PIRE spécifiées pour un fonctionnement point à point et non point à point, selon le cas.

Restriction d'utilisation Attention, en Union européenne, emploi est limité à une utilisation en intérieur dans la bande 5 150 - 5 350 MHz.

Élimination correcte de ce produit (Déchets d'équipements électriques et électroniques)

Ce symbole signifie que le produit ne doit pas être jeté comme déchet ménager et doit être remis à une installation de collecte appropriée pour son recyclage. Une élimination et un recyclage appropriés aident à protéger les ressources naturelles, la santé humaine et l'environnement. Pour obtenir plus d'informations sur l'élimination et le recyclage de ce produit, contactez votre



municipalité locale, le service de gestion des déchets ou le magasin où vous avez acheté ce produit.

Ce produit est conforme à la RoHS.

Ce produit est conforme à la directive 2011/65/UE et à ses amendements sur la restriction de l'utilisation de certaines substances dangereuses dans les équipements électriques et électroniques.

REACH

REACH (règlement N° 1907/2006) concerne la production et l'utilisation de substances chimiques ainsi que leurs impacts potentiels sur la santé humaine et l'environnement. L'article 33(1), du règlement REACH exige des fournisseurs qu'ils informent les destinataires si un article contient plus de 0,1% (par poids et par article) d'une ou plusieurs substances figurant sur la liste candidate des substances extrêmement préoccupantes (SVHC, substances of very high concern) (« Liste candidate REACH »). Ce produit contient la substance « plomb » (N° CAS 7439-92-1) à une concentration supérieure à 0,1 % en masse.

Au moment de la production de ce produit, à part la substance plomb, aucune autre substance de la liste des candidates REACH n'est présente à une concentration supérieure à 0,1 % en masse dans ce produit.

Remarque : Le 27 juin 2018, le plomb a été ajouté à la liste des substances candidates REACH. L'inclusion du plomb dans la liste des substances candidates REACH ne signifie pas que les matériaux contenant du plomb posent un risque immédiat et ne conduisent pas à une restriction d'autorisation de leur utilisation.

Pour les appareils avec prises casque

AVERTISSEMENTS/MISES EN GARDE



N'utilisez PAS le casque à un volume élevé pendant une période prolongée.

- Pour éviter des dommages auditifs, utilisez votre casque à un niveau de volume confortable et modéré.

- Baissez le volume de votre appareil avant de placer le casque sur vos oreilles, puis augmentez progressivement le volume jusqu'à atteindre un niveau d'écoute confortable.

Pour les produits qui incluent des batteries

Instructions pour les utilisateurs sur le retrait, le recyclage et la mise au rebut des batteries usagées

Pour retirer les batteries de votre équipement ou télécommande, inversez la procédure décrite dans le mode d'emploi pour les insérer. Pour les produits avec une batterie intégrée qui dure toute leur durée de vie, le retrait peut ne pas être possible pour l'utilisateur. Dans ce cas, les centres de recyclage ou de récupération gèrent le démontage du produit et le retrait de la batterie. Si, pour une raison quelconque, il devient nécessaire de remplacer une telle batterie, cette procédure doit être exécutée par les centres de service agréés. Dans l'Union européenne et d'autres régions, il est illégal de jeter une batterie avec les déchets ménagers. Toutes les batteries doivent être éliminées en respectant l'environnement. Contactez les fonctionnaires locaux responsables de la gestion des déchets pour obtenir des informations sur la collecte, le recyclage et la mise au rebut des batteries usagées respectueux de l'environnement.

AVERTISSEMENT : Il y a un risque d'explosion si la batterie est mal remplacée. Pour réduire le risque d'incendie, d'explosion ou de fuite de liquide / gaz inflammable, vous ne devez pas démonter, écraser, percer, mettre les contacts externes en court-circuit, exposer à une température supérieure à 60 °C (140°F), au soleil ou à un équivalent, exposer à une pression atmosphérique extrêmement basse ou jeter la batterie dans le feu ou l'eau. Remplacez-les uniquement par les batteries spécifiées. Le symbole indiquant la « collecte séparée » de toutes les batteries et accumulateurs est le bac à roues barré représenté ci-dessous :



AVERTISSEMENT - Pour les produits contenant des piles pièces / boutons

NE PAS AVALER LA PILE, RISQUE DE BRÛLURE CHIMIQUE. Ce produit contient une pile pièce / bouton. Si la pile pièce / bouton est avalée, cela peut entraîner de graves brûlures internes en seulement 2 heures et aboutir au décès. Conservez les piles neuves et usées

hors de portée des enfants. Si le logement de la pile ne se ferme pas parfaitement, n'utilisez plus le produit et conservez-le hors de portée des enfants. Si vous pensez qu'une pile pourrait avoir été avalée ou introduite dans une partie du corps, consultez un médecin immédiatement.

Pour tous les produits avec fonctionnement sans fil :

HARMAN International déclare ici que cet appareil est conforme aux exigences essentielles et/ou autres dispositions pertinentes de la Directive 2014/53/UE. La déclaration de conformité peut être consultée dans la section support de notre site Web, accessible sur www.jbl.com/specialtyaudio.

HARMAN International Industries, Incorporated. Tous droits réservés. JBL est une marque commerciale de HARMAN International Industries, Incorporated, déposée aux États-Unis et/ou dans d'autres pays. Les caractéristiques, les spécifications et l'aspect sont susceptibles d'être modifiés sans préavis.



www.jbl.com/specialtyaudio



Harman International Industries, Incorporated
8500 Balboa Blvd, Northridge, CA 91329, United States

European Representative:

Harman International Industries, Incorporated
EMEA Liaison Office, Danzigerkade 16, 1013 AP Amsterdam,
The Netherlands

UK Business Address:

Ground Floor, Westside 2, London Road, Apsley, Hemel
Hempstead, Hertfordshire, HP3 9TD, United Kingdom

SSL2021-001