

harman/kardon[®]
by HARMAN



ENCHANT 1300

Quick Start Guide

For more information, please visit harmankardon.com

/ 1. WHAT'S IN THE BOX

Soundbar

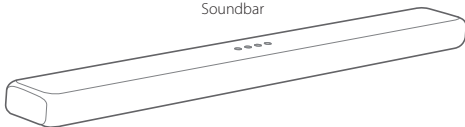

Remote Control



Power Cables*
(4ft, 1200mm)

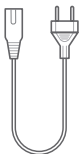

HDMI Cable
(4ft, 1200mm)

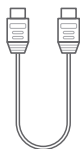

AUX cable
(4ft, 1200mm)

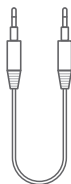

Optical Cable
(4ft, 1200mm)

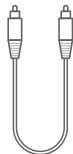

Wall-Mount Brackets

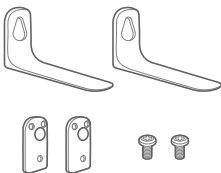

Product Information &
Wall-mounted guide



* Power cable quantities vary by region

/ 2. PLACE YOUR SOUNDBAR

2a. Place the soundbar on the table

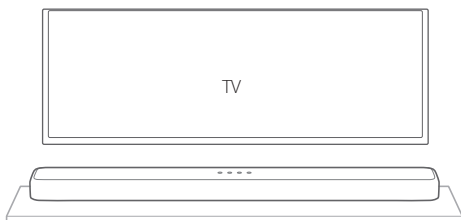

2B. Wall mount the soundbar

Use tape to stick the wall-mounted paper guide on the wall, push a pen tip through the center to mark the wall-mounted bracket location and remove the paper.

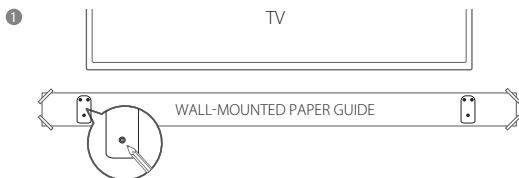

Using the appropriate anchors, screw the wall mount brackets on the pen mark; Fix the screws at the back of soundbar; then hook the soundbar on the wall.

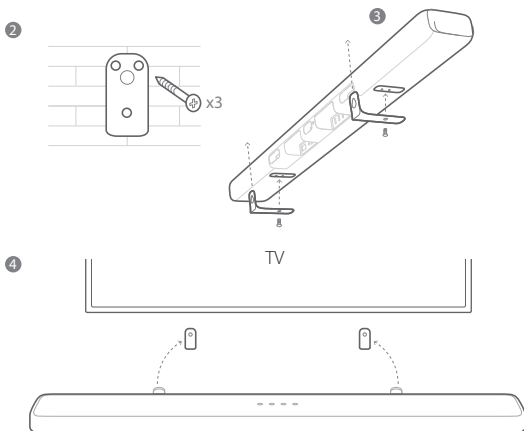

/ 3. CONNECT YOUR SOUNDBAR

3a. Connect to your TV

Option 1 (Best):

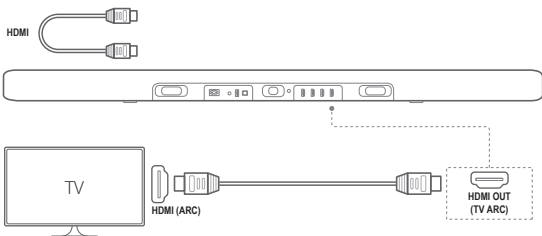

Option 2:

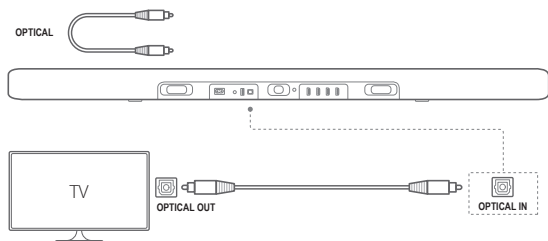

3b. Connect to other devices

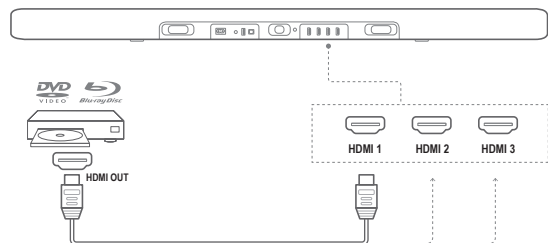

/ 4. POWER YOUR SYSTEM

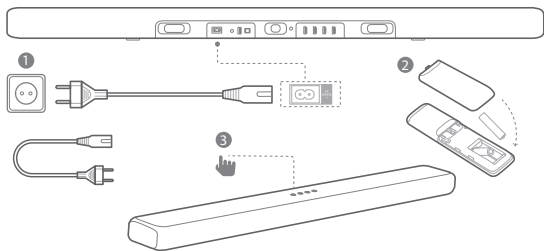

After the power cord is plugged in, the soundbar will take about 30 seconds to start up and then will enter standby mode, ready to use.

/ 5. CONNECT TO WI-FI

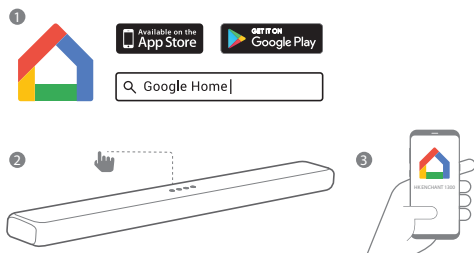

Once the soundbar connects to the internet for the first time, it may detect a software update to improve performance. This update may take a few minutes to complete.

/ 6. CONTROL YOUR SOUNDBAR

6a. Top Panel

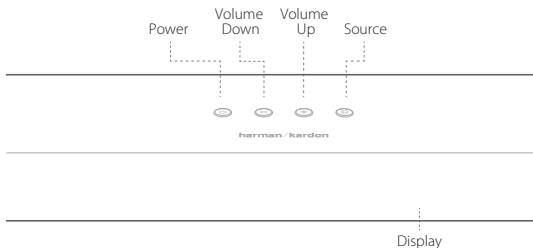

6b. Back Panel



Subwoofer connection button

6c. Remote control

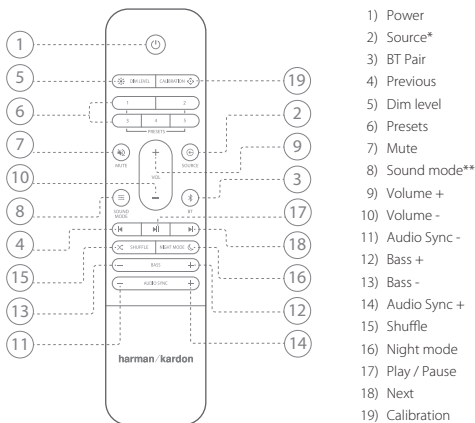

* Switch between HDMI ARC/ HDMI 1/ HDMI 2/ HDMI 3/ Optical/ AUX/ Bluetooth/ USB

** Switch between Standard/ music/ movie/ voice/ personal sound mode or press and hold 5 seconds to reset default audio setting

/ 7. USING PRESETS

You can save any audio setting, such as Source, volume and sound mode. For example: HDMI1, Volume 10, Music Mode

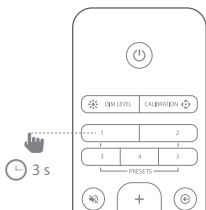

To save any preset:

1. Select Any source
2. Change the volume, bass level or sound mode
3. Press and hold the preset button. for 3 seconds

/ 8. CONNECT TO BLUETOOTH®

8a.

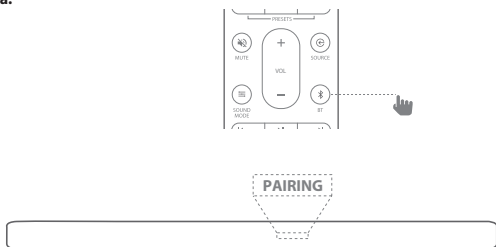

8b.

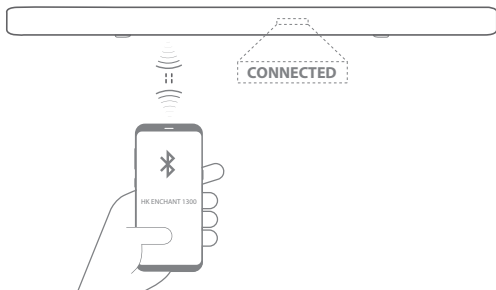

Press and hold Remote control Bluetooth button for 3 seconds if you want to pair another mobile device

/ 9. SET UP MULTIBEAM™ SURROUND SOUND

Automatic MultiBeam Calibration (AMC) will optimize the soundbar sound settings for a better surround sound experience.

* More details in our Owner's manual

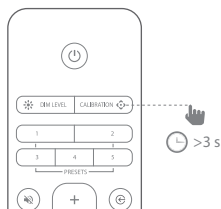

/ 10. PRODUCT SPECIFICATIONS

Model No.:	ENCHANT 1300
Audio Channels	13
Power Supply:	100-240V~50/60Hz
Maximum Power	240 W
RMS Power	120W
Total Harmonic Distortion (THD)	1%
Woofer Size	10 x 2" (50mm)
Tweeter Size	1 x 0.75" (20mm) 2 x 1" (25mm)
Max SPL	98dB SPL
Frequency Response	71Hz-20kHz
Audio inputs	1 Analog, 1 Optical, Bluetooth, USB, Wi-Fi
HDMI Video Inputs	3
HDMI Video Output (with Audio Return Channel)	1
HDMI HDCP Version	2.2
Bluetooth version	4.2
Bluetooth Profile	A2DP v1.3/AVRCP v1.5
Bluetooth Frequency Range	2402MHz-2480MHz
Bluetooth Max Transmitting power	9dBm (EIRP)
Bluetooth Transmitter modulation	GFSK, $\pi/4$ DQPSK, 8DPSK
Wi-Fi network compatibility	IEEE 802.11b/g/n/ac (2.4G/5G)
2.4G Wi-Fi Frequency Range	2412 – 2472MHz (2.4GHz ISM Band, USA 11 Channels, Europe and others 13 Channels)
2.4G Max Transmitting power	18dBm (EIRP)
2.4G Wi-Fi modulation	OFDM, DSSS, DBPSK, DQPSK, CCK, 16QAM, 64QAM
5G Wi-Fi maximum transmitter power	18dBm (EIRP)
5G Wi-Fi modulation	OFDM, DSSS, DBPSK, DQPSK, CCK, 16QAM, 64QAM, 256QAM
5G Wi-Fi transmitter frequency range	5.150~5.350GHz, 5.470~5.725GHz, 5.725~5.825GHz
2.4G short-range wireless frequency range	2402 – 2478MHz
2.4G short-range wireless maximum transmitter power	0dBm (EIRP)
2.4G short-range wireless modulation	GFSK
Standby Power Consumption	<2.0W
Operating temperature	0°C - 45°C
Dimensions(W x H x D)	44" x 2.6" x 4.9" (1120 x 65 x 125mm)
Weight	12.5 lb (5.65kg)
Packaging Dimensions (W x H x D)	47" x 7.5" x 7" (1200mm x 190mm x 180mm)
Packaging Weight (Gross)	16.7 lb (7.6 kg)

Note: The soundbar is intended to be used for streaming music. A consumer can stream Bluetooth audio to the soundbar. A consumer can connect their soundbar to the local Wi-Fi Network and stream music with Google Chromecast. In addition, the soundbar will work with Google Home. It is designed to be instantly on and ready to play music at a moment's notice, therefore, the Bluetooth and Wi-Fi connection must remain active at all times to ensure proper operation.

The soundbar is in compliance with the European Union energy legislation.

The soundbar shall enter sleep mode (networked standby) through following: after 10min of inactivity in operational mode. (i.e. no user input and no audio/video input). The unit can be brought into operational mode from sleep mode via : pressing Power/Source keys on front panel or remote control, break in music from BT audio source, the audio signal input recovers in the source (e.g. Optical, aux) which is the system source before Auto-Standby, wakeup command from HDMI CEC command (e.g. One Touch Play and REQUEST_ARC_INITIATION, system audio mode request, active source) and Google Chromecast audio stream.

Este equipamento opera em caráter secundário, isto é, não tem direito a proteção contra interferência prejudicial, mesmo de estações do mesmo tipo, e não pode causar interferência a sistemas operando em caráter primário" Este produto está homologado pela ANATEL, de acordo com os procedimentos regulamentados pela Resolução 242/2000, e atende aos requisitos técnicos aplicados.

Para maiores informações, consulte o site da ANATEL - www.anatel.gov.br



Торговая марка: Harman/Kardon • Назначение товара: Активная акустическая система • Изготовитель: Харман Интернешнл Индастриз Инкорпорейтед, США, 06901 Коннектикут, г.Стэмфорд, Атлантик Стрит 400, офис 1500 • Страна происхождения: Китай • Импортер в Россию: ООО "ХАРМАН РУС СиАйЭс", Россия, 127018, г.Москва, ул. Двинцев, д.12, к 1 • Гарантийный период: 1 год • Информация о сервисных центрах: www.harman.com/ru тел. +7-800-700-0467 • Срок службы: 5 лет • Товар сертифицирован • Дата производства: Дата изготовления устройства определяется по двум буквенным обозначениям из второй группы символов серийного номера изделия, следующих после разделительного знака «-». Кодировка соответствует порядку букв латинского алфавита, начиная с января 2010 года: 000000-MY00000000, где «M» - месяц производства (A - январь, B - февраль, C - март и т.д.) и «Y» - год производства (A - 2010, B - 2011, C - 2012 и т.д.).

EAC



The Bluetooth® word mark and logos are registered trademarks owned by the Bluetooth SIG, Inc. and any use of such marks by HARMAN International Industries, Incorporated is under license. Other trademarks and trade names are those of their respective owners.

Manufactured under license from Dolby Laboratories. Dolby, Dolby Audio, Pro Logic and the double-D symbol are trademarks of Dolby Laboratories.

The terms HDMI, HDMI High-Definition Multimedia Interface, and the HDMI logo are trademarks or registered trademarks of HDMI Licensing Administrator, Inc.

The Wi-Fi CERTIFIED Logo is a certification mark of the Wi-Fi Alliance.

For DTS patents, see <http://patents.dts.com>. Manufactured under license from DTS Licensing Limited. DTS, the Symbol, & DTS and the Symbol together are registered trademarks, and DTS Digital Surround is a trademark of DTS, Inc. © DTS, Inc.

All Rights Reserved Harman Kardon may update the software on your device automatically once a new version or feature is available. These updates are scheduled at times that may cause the least disruption to you. If you have any questions please contact us at www.harmankardon.com.

Google, Google Play, Chromecast built-in, Google Home and other related marks and logos are trademarks of Google LLC. Chromecast built-in may require subscription(s).

This product contains open source software. For your convenience, the source code and relevant build instruction for software licensed under the GPL is available at <http://www.harmankardon.com/opensource>. You may also obtain this information by contacting us at OpenSourceSupport@Harman.com

FCC RF Radiation Exposure Statement Caution: To maintain compliance with the FCC's RF exposure guidelines, place the product at least 20cm from nearby persons.

Cet équipement est conforme aux limites d'exposition aux radiations FCC/IC CNR-102 établies pour un environnement non contrôlé. Cet équipement doit être installé et utilisé avec une distance minimale de 20 cm entre le radiateur et votre corps.

Use Restriction: This device is restricted to indoor use when operating in the 5150 to 5350 MHz frequency range in following countries:

BE	EL	LT	PT	BG	ES	LU	RO	CZ	FR	HU	SI	DK	HR
MT	SK	DE	IT	NL	FI	EE	CY	AT	SE	IE	LV	PL	UK

Belgium (BE), Greece (EL), Lithuania (LT), Portugal (PT), Bulgaria (BG), Spain (ES), Luxembourg (LU), Romania (RO), Czech Republic (CZ), France (FR), Hungary (HU), Slovenia (SI), Denmark (DK), Croatia (HR), Malta (MT), Slovakia (SK), Germany (DE), Italy (IT), Netherlands (NL), Finland (FI), Estonia (EE), Cyprus (CY), Austria (AT), Sweden (SE), Ireland (IE), Latvia (LV), Poland (PL) and United Kingdom (UK).



Open Source Table for Harman Kardon Enchant

Name	Version	Web-link or contact
GNU GPL	2.1	Free Software Foundation, Inc., 59 Temple Place, Suite 330, Boston, MA 02111-1307 USA
Rate Converter Plugin	Ver 2007	https://github.com/TheMaister/alsa-plugins-rsound/blob/master/doc/speexrate.txt
CastLib	Ver 2015	www.Google.com/chromium
CastLibBluetooth	Ver 2015	www.Google.com/chromium
CastLibHotSpot	Ver 2015	www.Google.com/chromium
CastLibRelUser	Ver 2015	www.Google.com/chromium
LibcivetWeb	Ver 2015 - 2013	https://github.com/bel2125/civetweb/blob/master/CREDITS.md
Lua	Ver 2015	http://www.lua.org/license.html
SQLite3	2001 Sept 5	http://www.sqlite.org/copyright.html
Lsqlite3	2013	https://github.com/LuaDist/lsqlite3
Lua File System	2003	http://keplerproject.github.io/luafilesystem/license.html
LuaXML	2013	https://github.com/LuaDist/luaxml/blob/master/LuaXML.lua
LibF5CURL	2015	podcast.sysca.st/podcast/-4curl-libcurl-future-web-daniel-stenberg/
LibGc4A	Ver 2015	www.Google.com/chromium
Libmdnsresponder	Ver 2.0	http://www.apache.org/licenses/LICENSE2.0-
LibnetBDTool	Ver 2.0	http://www.apache.org/licenses/
MIT License	Ver 1.0	https://core.fluendo.com/gstreamer/svn/trunk/gst-fluendo-mp3/LICENSE
LibYajL	2014	https://lloyd.github.io/yajl/
osAndroid	2010	https://source.android.com/
osAndroid	2004	https://source.android.com/
osAndroid	1995	https://source.android.com/
osAndroid	2004	https://source.android.com/
osAndroid	2003	https://source.android.com/
osAndroid	1993	https://source.android.com/
osAndroid	1997	https://source.android.com/
osAndroid	1993	https://source.android.com/
osAndroid	1993	https://source.android.com/
osAndroid	1993	https://source.android.com/
osAndroid	1996	https://source.android.com/
Osbreakpadclient	2006	www.google.com/license/
osDash	2005	https://github.com/masonmark/Dash-Board-for-Newton-OS
osDhcpClient	2015	http://roy.marples.name/projects/dhcpcd/index
osDhcpserver	2016	https://www.isc.org/downloads/dhcp/
osKernel	Version 2	Foundation, Inc., 59 Temple Place, Suite 330, Boston, MA 02111 1307 USA
osLibEvent	2012	https://www.provos.org/index.php?/categories/-4Libevent
osLibnl	Version 2.1	«Free Software Foundation, Inc., 59 Temple Place, Suite 330, Boston, MA 1307-02111 USA»
osLvm2	Version 2.1	«Free Software Foundation, Inc., 59 Temple Place, Suite 330, Boston, MA 1307-02111 USA»
osMTDTools	Version 2.1	«Free Software Foundation, Inc., 59 Temple Place, Suite 330, Boston, MA 1307-02111 USA»
osOpenSSL	2011	http://www.openssl.org/
osPopt	1998	www.redhat.com/linux/
osSNTPClient	2015	www.udel.edu/
Ossquashfstools	Version 2	«Free Software Foundation, Inc., 59 Temple Place, Suite 330, Boston, MA 1307-02111 USA»
ostimeZoneinfo	1988	https://www.timeanddate.com/worldclock/usa/berkeley
ostoybox	2013	rob@landley.net
osWPAComponents	205	j@w1.fi
OsZlib	2013	madler@alumni.caltech.edu
Sdkcastsystinfo	2015	www.Google.com/chromium
Sdk_kernelmodules	Version 2	«Free Software Foundation, Inc., 59 Temple Place, Suite 330, Boston, MA 1307-02111 USA»
Sdk_webpages	2005	https://developers.google.com/octane/benchmark
CastLib SYSUpdater	Ver 2015	www.Google.com/chromium
osBootloader	Ver 2016	https://github.com/ARM-software/CMSIS
libs_arm_math	V 1.4.5	https://github.com/ARM-software/CMSIS
libs_cast_reboot	2015	www.Google.com/chromium
libs_cereal	V 1.2.2	https://github.com/USCILab/cereal/blob/master/LICENSE
libs_mp3_decoder	0.0.1	https://fluendo.com/en/
libs_opus	1.1.4	https://fluendo.com/en/
os_lzo	2.1	http://www.oberhumer.com/opensource/lzo/
os_e2fsprogs	Version 2	«Free Software Foundation, Inc., 59 Temple Place, Suite 330, Boston, MA 1307-02111 USA»

/ 1. CONTENU DE LA BOÎTE

Barre de son; Télécommande; Câbles d'alimentation* (4 pi, 1200 mm); Câble HDMI (4 pi, 1200 mm); Câble AUX (4 pi, 1200 mm); Câble optique (4 pi, 1200 mm); Support mural; Informations relatives au produit et guide de montage mural

* Le nombre de câbles d'alimentation varie en fonction des régions

/ 2. POSITIONNEMENT DE VOTRE BARRE DE SON**2a. Placer la barre de son sur une table****2b. Montage mural de la barre de son**

Utilisez du ruban adhésif pour coller le guide de montage mural en papier sur le mur, passez la pointe d'un crayon au travers pour marquer l'emplacement du support mural et retirez le papier.

En utilisant les ancrages corrects, vissez le support mural sur la marque de crayon. Fixez les vis à l'arrière de la barre de son puis accrochez la barre de son au mur.

/ 3. CONNEXION DE VOTRE BARRE DE SON**3a. Connexion à votre téléviseur****Option 1 (recommandée)****Option 2****3b. Connexion à d'autres appareils****/ 4. MISE SOUS TENSION DE VOTRE SYSTÈME**

Après le branchement du câble d'alimentation, la barre de son prend environ 30 secondes pour démarrer, elle passe ensuite en mode veille, prête à l'emploi.

/ 5. CONNEXION AU WI-FI

Une fois que la barre de son est connectée pour la première fois à Internet, elle est capable de détecter une mise à jour logicielle pour améliorer ses performances. La mise à jour peut prendre plusieurs minutes.

/ 6. CONTRÔLE DE LA BARRE DE SON**6a. Panneau supérieur**

Alimentation
Volume -
Volume +
Source
Affichage

6b. Panneau arrière

Bouton de connexion du caisson de graves

6c. Télécommande

- 1) Alimentation
 - 2) Source*
 - 3) Appairage Bluetooth
 - 4) Précédent
 - 5) Niveau d'atténuation
 - 6) PRÉSÉLECTIONS
 - 7) Coupure du son
 - 8) Mode de son**
 - 9) Volume +
 - 10) Volume -
 - 11) Synchronisation audio -
 - 12) Graves +
 - 13) Graves -
 - 14) Synchronisation audio +
 - 15) Lecture aléatoire
 - 16) Mode Nocturne
 - 17) Lecture / Pause
 - 18) Suivant
 - 19) Calibrage
- * Commuter entre HDMI ARC / HDMI 1 / HDMI 2 / HDMI 3 / Optique / AUX / Bluetooth / USB
- ** Alternier entre les modes audio standard / musique / film / voix / personnel ou appuyer pendant 5 secondes pour réinitialiser les paramètres audio par défaut

/ 7. UTILISATION DES PRÉSÉLECTIONS

Vous pouvez enregistrer n'importe quel paramètre audio, comme la source, le volume et le mode de son.

Par exemple : HDMI1, Volume 10, Mode musique

Pour enregistrer une présélection :

1. Sélectionnez n'importe quelle source.
2. Modifiez le volume, le niveau des graves ou le mode de son.
3. Maintenez enfoncé le bouton de présélection pendant 3 secondes.

/ 8. CONNEXION BLUETOOTH

Choisissez « HK ENCHANT 1300 » pour vous connecter.

Maintenez enfoncé le bouton Bluetooth de la télécommande pendant 3 secondes si vous souhaitez procéder à l'appairage d'un autre dispositif mobile.

/ 9. CONFIGURATION DU SON SURROUND MULTIBEAM™

Le calibrage automatique du MultiBeam (Automatic MultiBeam Calibration, AMC) permet d'optimiser les paramètres son de la barre de son pour une meilleure expérience du son surround.

* Plus de détails dans le mode d'emploi

/ 10. CARACTÉRISTIQUES DU PRODUIT :

- Modèle N° : ENCHANT 1300
- Canaux audio : 13
- Alimentation : 100-240V-50/60Hz
- Puissance audio maximale : 240 W
- Puissance RMS : 120 W
- Distorsion harmonique totale (DHT) : 1 %
- Dimensions du haut-parleur de graves : 10 x 2" (50 mm)
- Dimensions du haut-parleur d'aigus : 1 x 0,75" (20 mm) 2 x 1" (25 mm)
- Pression sonore max. : 98 dB SPL
- Réponse en fréquence : 71 Hz à 20 kHz
- Entrées audio : 1 analogique, 1 optique, Bluetooth, USB, Wi-Fi
- Entrées vidéo HDMI : 3
- Sortie vidéo HDMI (avec canal de retour audio) : 1
- Version HDCP HDMI : 2.2
- Version Bluetooth : 4.2
- Profil Bluetooth : A2DP v1.3/AVRCP v1.5
- Plage de fréquences Bluetooth : 2 402 MHz – 2 480 MHz
- Puissance d'émission maximale Bluetooth : 9 dBm (EIRP)
- Modulation de l'émetteur Bluetooth : GFSK, π/4 DQPSK, 8 DPSK
- Compatibilité réseau Wi-Fi : IEEE 802.11b/g/n/ac (2.4G/5G)
- Plage de fréquences de l'émetteur Wi-Fi 2.4 GHz : 2412 – 2472 MHz 2 412 - 2 472 MHz (bande ISM 2,4 GHz, USA 11 canaux, Europe et autres 13 canaux)
- Puissance d'émission maximale 2,4G : 18 dBm (EIRP)
- Modulation Wi-Fi 2,4 GHz : OFDM, DSSS, DBPSK, DQPSK, CCK, 16QAM, 64QAM
- Puissance d'émission maximale 5G : 18 dBm (EIRP)
- Modulation Wi-Fi 5 GHz : OFDM, DSSS, DBPSK, DQPSK, CCK, 16QAM, 64QAM, 256QAM
- Plage de fréquences de l'émetteur Wi-Fi 5 GHz : 5.15GHz - 5.35GHz, 5.47-5.725 GHz, 5.725-5.825GHz
- Plage de fréquences sans fil à courte portée 2,4G : 2402 – 2478 MHz
- Puissance maximale de l'émetteur sans fil à courte portée 2,4G : 0 dBm (PIRE)
- Modulation sans fil à courte portée 2,4G : GFSK
- Consommation de courant (en veille) : < 2.0 W
- Température de fonctionnement : 0 °C à 45 °C
- Dimensions (L x H x P) : 44" x 2,6" x 4,9" (1 120 x 65 x 125 mm)
- Poids : 12.5 lb (5.65kg)
- Dimensions de l'emballage (L x H x P) : 47" x 7,5" x 7" (1 200 mm x 190 mm x 180 mm)
- Poids de l'emballage (brut) : 16.7 lb (7.6 kg)

/ 1. CONTENIDO DE LA CAJA

Barra de sonido; Mando a distancia; Cables de alimentación* (1200 mm, 4 pies); Cable HDMI (1200 mm, 4 pies); Cable auxiliar (AUX) (1200 mm, 4 pies); Cable óptico (1200 mm, 4 pies); Soportes de montaje en pared; Información de producto y guía para montaje en pared

* El número de cables de alimentación varía de una región a otra

/ 2. INSTALACIÓN DE LA BARRA DE SONIDO**2a. Colocar la barra de sonido sobre la mesa****2b. Monta la barra de sonido en la pared**

Utiliza cinta adhesiva para fijar la guía de montaje en la pared, atraviésala con la punta de un bolígrafo o un lápiz para marcar el centro del soporte de montaje y retira el papel.

Utiliza medios de anclaje apropiados para atornillar el soporte de montaje en la marca que has hecho sobre la pared;

Fija los tornillos de la parte de atrás de la barra de sonido y engánchala en la pared.

/ 3. CONECTA LA BARRA DE SONIDO**3a. Conexión al televisor****Opción 1 (la mejor)****Opción 2****3b. Conexión a otros dispositivos****/ 4. ENCHUFA EL SISTEMA A LA RED**

Unos 30 segundos después de enchufar el cable de alimentación, la barra de sonido se enciende y pasará a estar en modo de espera, lista para su uso.

/ 5. CONEXIÓN AL WI-FI

Es posible que la primera vez que la barra de sonido se conecta a Internet detecte una actualización de software para mejorar su funcionamiento. La actualización puede tardar unos minutos.

/ 6. CONTROLES DE LA BARRA DE SONIDO**6a. Panel superior**

Encendido

Bajar volumen

Subir volumen

Fuente

Pantalla

6b. Panel trasero

Botón de conexión del altavoz de graves

6c. Mando a distancia

1) Encendido

2) Fuente*

3) Emparejamiento de Bluetooth

4) Anterior

5) Nivel de atenuación

6) AJUSTES PREESTABLECIDOS

7) Silencio

8) Modos de sonido**

9) Volumen +

10) Volumen -

11) Sinc audio -

12) Bajos +

13) Bajos -

14) Sinc audio +

15) Aleatorio

16) Modo noche

17) Reproducción/pausa

18) Siguiente

19) Calibración

* Alternar entre HDMI ARC/ HDMI 1/ HDMI 2/ HDMI 3/ Óptico/ AUX/ Bluetooth/ USB

** Alternar entre los modos de sonido estándar/música/película/ voz/personal, o mantén pulsado 5 segundos para restaurar la configuración de audio predeterminada

/ 7. USO DE AJUSTES PREESTABLECIDOS

Es posible guardar una configuración de sonido (por ejemplo, la fuente, el volumen y el modo de sonido). Por ejemplo: HDMI1, Volumen 10, Modo música

Para guardar un ajuste preestablecido:

1. Selecciona una fuente de sonido
2. Cambia el volumen, el nivel de bajos o el modo de sonido
3. Mantén pulsado el botón de ajustes preestablecidos durante 3 segundos

/ 8. CONECTA EL BLUETOOTH

Elige "HK ENCHANT 1300" para conectarse

Mantén pulsado el botón de Bluetooth del mando a distancia durante 3 segundos si quieres emparejar otro dispositivo móvil

/ 9. CONFIGURA EL SONIDO ENVOLVENTE MULTIBEAM™

La calibración automática del sistema MultiBeam (AMC) optimiza los ajustes de sonido de la barra para mejorar la calidad del sonido envolvente.

* Encontrarás más información en el manual del propietario

/ 10. ESPECIFICACIONES DEL PRODUCTO

- Modelo n.º: ENCHANT 1300
- Canales de audio: 13
- Alimentación eléctrica: 100-240V-50/60Hz
- Potencia máxima de audio: 240 W
- Potencia RMS: 120 W
- Distorsión armónica total (THD): 1 %
- Tamaño del altavoz: 10 x 2" (50 mm)
- Tamaño del altavoz de agudos: 1 x 0,75" (20 mm) 2 x 1" (25 mm)
- Nivel de presión sonora (SPL) máximo: 98 dB SPL
- Respuesta de frecuencia: 71 Hz a 20 kHz
- Entradas de sonido: una analógica, una óptica, Bluetooth, USB, Wi-Fi
- Entradas de vídeo HDMI: 3
- Salida de vídeo HDMI (con canal de retorno de audio): 1
- Versión HDMI HDCP: 2.2
- Versión de Bluetooth: 4.2
- Perfil Bluetooth: A2DP v1.3/AVRCP v1.5
- Frecuencia de Bluetooth: de 2402 MHz a 2480 MHz
- Potencia de transmisión de Bluetooth máxima: 9 dBm (EIRP)
- Modulación del transmisor Bluetooth: GFSK, π/4 DQPSK, 8 DPSK
- Compatibilidad de la red Wi-Fi: IEEE 802.11b/g/n/ac (2,4G/5G)
- Intervalo de frecuencias del transmisor Wi-Fi 2,4 G: 2412 – 2472 MHz (banda ISM 2,4 GHz, Estados Unidos: 11 canales, Europa y otros: 13 canales)
- Potencia de transmisión máxima 2,4 G: 18 dBm (EIRP)
- Modulación Wi-Fi 2,4 G: OFDM, DSSS, DBPSK, DQPSK, CCK, 16QAM, 64QAM
- Potencia de transmisión máxima 5 G: 18 dBm (EIRP)
- Modulación Wi-Fi 5 G: OFDM, DSSS, DBPSK, DQPSK, CCK, 16QAM, 64QAM, 256QAM
- Intervalo de frecuencias del transmisor Wi-Fi 5G: 5,15GHz - 5,35GHz, 5,47-5,725 GHz, 5,725-5,825GHz
- Rango de frecuencia de corto alcance inalámbrico 2,4 G: 2402 - 2478 MHz
- Potencia máxima del transmisor de corto alcance inalámbrico 2,4 G: 0 dBm (EIRP)
- Modulación de corto alcance inalámbrico 2,4 G: GFSK
- Consumo de energía en espera: <2.0 W
- Temperatura de funcionamiento: 0 °C - 45 °C
- Dimensiones (An x Al x Prof): 44" x 2,6" x 4,9" (1120 x 65 x 125 mm)
- Peso: 5,65 kg
- Dimensiones del embalaje (Anch. x Alt. x Prof): 47" x 7,5" x 7" (1200 x 190 x 180 mm)
- Peso del paquete (bruto): 7,6 kg

/ 1. CONTEÚDO DA CAIXA

Barra de som; Controle remoto; Cabos de energia* (1.200 mm, 4 pés); Cabo HDMI (1.200 mm, 4 pés); Cabo AUX (1.200 mm, 4 pés); Cabo ótico (1.200 mm, 4 pés); Suporte para montagem na parede; Informações sobre o produto e guia para montagem na parede

*A quantidade de cabos de energia varia conforme a região

/ 2. POSICIONE SUA BARRA DE SOM**2a. Posicione a soundbar na mesa****2b. Monte a barra de som na parede**

Use fita para grudar o gabarito de papel na parede e passe pela ponta de uma caneta centro, para marcar a localização do suporte de parede, e remova o papel.

Usando parafusos apropriados, parafuse os suportes de parede nas marcas de caneta;

Fixe os parafusos atrás da barra de som e depois prenda a barra de som na parede.

/ 3. CONECTE SUA BARRA DE SOM**3a. Conecte à sua TV****Opção 1 (Melhor)****Opção 2****3b. Conexão a outros dispositivos****/ 4. LIGUE SEU SISTEMA**

Depois de colocar o cabo de energia na tomada, a barra de som levará cerca de 30 segundos para ligar e entrará em modo de espera, pronta para uso.

/ 5. CONEXÃO WI-FI

Depois que a barra de som se conectar à internet pela primeira vez, ela poderá detectar uma atualização de software para melhorar o desempenho. Esta atualização pode levar alguns minutos.

/ 6. CONTROLE DA SUA BARRA DE SOM**6a. Painel Superior**

Energia

Volume Down (Diminuir volume)

Volume Up (Aumentar volume)

Fonte/Visor

6b. Painel Traseiro

Botão de conexão do subwoofer

6c. Controle remoto

- 1) Power (Energia)
- 2) Source (Fonte)**
- 3) BT Pair (Par BT)
- 4) Previous (Anterior)
- 5) Dim level (Nível de escurecimento)
- 6) PRESETS
- 7) Mute (Silenciar)
- 8) Sound mode (Modo de som)**
- 9) Volume +
- 10) Volume -
- 11) Audio Sync (Sinc. de Áudio) -
- 12) Bass (Baixo) +
- 13) Bass (Baixo) -
- 14) Audio Sync (Sinc. de Áudio) +
- 15) Shuffle
- 16) Night Mode (Modo noturno)
- 17) Reproduzir/Pausa:
- 18) Seguinte
- 19) Calibragem

* Alterne entre HDMI ARC/HDMI 1/HDMI 2/HDMI 3/Optical/AUX/Bluetooth/USB

** Selecione o modo cinema, voz ou personalizado, ou mantenha pressionado por 5 segundos para restaurar a configuração de áudio padrão

/ 7. USANDO PRESETS

Você pode salvar qualquer configuração de áudio, como Fonte, volume e modo de som.

Por exemplo: HDMI1, Volume 10, Modo Música

Para salvar qualquer preset:

1. Selecione qualquer fonte
2. Altere o volume, nível de baixo ou modo de som
3. Mantenha o botão preset pressionado por 3 segundos

/ 8. CONEXÃO A BLUETOOTH

Escolha "HK ENCHANT 1300" para conexão.

Mantenha o botão Bluetooth do controle remoto pressionado por 3 segundos, se quiser emparelhar outro dispositivo móvel

/ 9. CONFIGURE SOM SURROUND MULTIBEAM™

O Automatic MultiBeam Calibration (AMC) otimizará as configurações de som da barra de som para melhor experiência de som surround.

*Mais detalhes em nosso manual do proprietário

/ 10. ESPECIFICAÇÕES DO PRODUTO

- Nome do modelo: ENCHANT 1300
- Canais de áudio: 13
- Fonte de alimentação: 100-240V-50/60Hz
- Potência máxima de áudio: 240 W
- Potência RMS: 120 W
- Distorção harmônica total (THD): 1%
- Tamanho do woofer: 10 x 2" (50 mm)
- Tamanho do tweeter: 1 x 0,75" (20 mm) 2 x 1" (25 mm)
- Nível máximo de pressão sonora: 98 dB SPL
- Resposta de frequência: 71 Hz-20kHz
- Entradas de áudio: 1 analógica, 1 ótica, Bluetooth, USB, Wi-Fi
- Entradas de vídeo HDMI: 3
- Saída de vídeo HDMI (com Canal de retorno de áudio): 1
- Versão HDMI HDCP: 2.2
- Versão Bluetooth: 4.2
- Perfil do Bluetooth: A2DP v1.3/AVRCP v1.5
- Faixa de frequência do bluetooth: 2402 MHz a 2480 MHz
- Potência máxima de transmissão por Bluetooth: 9 dBm (EIRP)
- Modulação do transmissor Bluetooth: GFSK, π/4 DQPSK, 8 DPSK
- Compatibilidade com rede Wi-Fi: IEEE 802.11b/g/n/ac (2.4G/5G)
- Intervalo de frequência do transmissor Wi-Fi 2.4G: 2412 a 2472 MHz (banda ISM a 2,4 GHz com 11 canais para EUA e 13 canais para Europa e outros locais)
- Potência máxima de transmissão 2,4 G: 18 dBm (EIRP)
- Modulação Wi-Fi 2.4G: OFDM, DSSS, DBPSK, DQPSK, CCK, 16QAM e 64QAM
- Potência máxima de transmissão 5 G: 18 dBm (EIRP)
- Modulação Wi-Fi 5G: OFDM, DSSS, DBPSK, DQPSK, CCK, 16QAM e 64QAM, 256QAM
- Alcance do transmissor Wi-Fi 5G: 5.15GHz - 5.35GHz, 5.47-5.725 GHz, 5.725-5.825GHz
- Faixa de frequência sem fios de alcance curto de 2,4 G: 2402 - 2472Hz
- Potência máxima do transmissor sem fios de alcance curto de 2,4 G: 0 dBm (EIRP)
- Modulação sem fio de alcance curto de 2,4 G: GFSK
- Consumo de energia em standby: < 2.0 W
- Temperatura de operação: 0°C a 45°C
- Dimensões (A x L x P): 44" x 2,6" x 4,9" (1.120 x 65 x 125 mm)
- Peso: 12.5 lb (5.65 kg)
- Dimensões da embalagem (L x A x P): 47" x 7,5" x 7" (1.200 mm x 190 mm x 180 mm)
- Peso da embalagem (bruto): 16.7 lb (7.6 kg)

/ 1. LIEFERUMFANG

Soundbar; Fernbedienung; Netzkabel* (1200 mm); HDMI-Kabel (1200 mm); AUX-Kabel (1200 mm); Optisches Kabel (1200 mm); Halterungen für Wandmontage; Produktinformationen und Anleitung für die Wandmontage

* Die Anzahl der Stromkabel variiert abhängig von der Region

/ 2. AUFSTELLUNG DER SOUNDBAR**2a. Aufstellen der Soundbar auf einem Tisch****2b. Wandmontage der Soundbar**

Montageschablone mit Klebeband an der Wand befestigen. Mit einer Stiftspitze ein Loch durch die Mitte drücken, um die Wandhalterung zu markieren, und das Papier entfernen.

Die Halterung für die Wandmontage mithilfe der entsprechenden Dübel an der Stiftmarkierung anschrauben.

Die Schrauben an der Rückseite der Soundbar befestigen und die Soundbar dann an der Wand aufhängen.

/ 3. ANSCHLIESSEN DER SOUNDBAR**3a. Anschluss an das TV-Gerät****Möglichkeit 1 (beste Option)****Möglichkeit 2****3b. Verbindung mit anderen Geräten****/ 4. EINSCHALTEN DES SYSTEMS**

Nach dem Anschluss des Netzkabels dauert es circa 30 Sekunden, bis die Soundbar startet und in den Standby-Modus schaltet. Dann ist sie einsatzbereit.

/ 5. WLAN-VERBINDUNG

Wenn sich die Soundbar erstmalig mit dem Internet verbindet, wird eventuell ein Software-Update zur Verbesserung der Leistung angezeigt. Die Installation dieses Updates kann einige Minuten dauern.

/ 6. BEDIENUNG DER SOUNDBAR**6a. Oberblende**

Ein/Aus

Lautstärke -

Lautstärke +

Quelle

Display

6b. Rückseite

Subwoofer-Verbindungstaste

6c. Fernbedienung

1) Ein/Aus

2) Quelle*

3) BT-Kopplung

4) Zurück

5) Dimmerstufe

6) VOREINSTELLUNGEN

7) Stummschaltung

8) Sound-Modus**

9) Lautstärke +

10) Lautstärke -

11) Audio Sync -

12) Bass +

13) Bass -

14) Audio Sync +

15) Zufalls wiedergabe

16) Nachtmodus

17) Wiedergabe/Pause

18) Vor

19) Kalibrierung

* Umschalten zwischen HDMI ARC/ HDMI 1/ HDMI 2/ HDMI 3/ Optical/ AUX/ Bluetooth/ USB

** Umschalten zwischen den Modi Standard/Musik/Film/ Sprache/Persönlich; fünf Sekunden gedrückt halten zum Zurücksetzen auf die Standard-Audioeinstellung

/ 7. VERWENDUNG DER VOREINSTELLUNGEN

Individuelle Audioeinstellungen wie Quelle, Lautstärke und Klang-Modus können als Voreinstellung gespeichert werden.

Beispiel: HDMI 1, Lautstärke 10, Musik-Modus

Speicherung von Voreinstellungen:

1. Eine beliebige Quelle auswählen.
2. Lautstärke, Basspegel oder Klang-Modus ändern.
3. Preset-Taste drei Sekunden lang gedrückt halten.

/ 8. VERBINDUNG MIT BLUETOOTH

Das Gerät „HK ENCHANT 1300“ auswählen.

Zum Koppeln mit einem anderen Mobilgerät die Bluetooth-Taste auf der Fernbedienung drei Sekunden lang gedrückt halten.

/ 9. EINRICHTEN VON MULTIBEAM™ SURROUND SOUND

Mit Automatic MultiBeam Calibration (AMC) werden die Klang-Einstellungen der Soundbar für einen besseren Surround Sound optimiert.

* Einzelheiten hierzu bitte der Bedienungsanleitung entnehmen.

/ 10. PRODUKTSPEZIFIKATIONEN

- Modell-Nr.: ENCHANT 1300
- Audiokanäle: 13
- Netzteil: 100-240V~50/60Hz
- Maximale Audioleistung: 240 W
- RMS-Leistung: 120 W
- Klirrfaktor: 1 %
- Größe der Tieftöner: 10 x 2" (50 mm)
- Größe der Hochtöner: 1 x 20 mm, 2 x 25 mm
- Maximaler Schalldruckpegel: 98 dB
- Frequenzgang: 71 Hz - 20 kHz
- Audioeingänge: 1 analoger, 1 optischer, Bluetooth, USB, Wi-Fi
- HDMI-Videoeingänge: 3
- HDMI-Videoausgang (mit Audio-Rückkanal): 1
- HDMI HDCP-Version: 2.2
- Bluetooth-Version: 4.2
- Bluetooth-Profil: A2DP V1.3 / AVRCP V1.5
- Bluetooth-Frequenzbereich: 2402 - 2480 MHz
- Maximale Übertragungsleistung mit Bluetooth: 9 dBm (EIRP)
- Bluetooth-Übertragungsmodulation: GFSK, π/4 DQPSK, 8 DPSK
- WLAN-Netzwerkkompatibilität: IEEE 802.11b/g/n/ac (2.4G/5G)
- 2,4 G WLAN-Übertragungsfrequenzbereich: 2.412 - 2.472 MHz (2,4 GHz ISM-Band, USA: 11 Kanäle, Europa und andere Länder: 13 Kanäle)
- 2,4 G Maximale Übertragungsleistung: 18 dBm (EIRP)
- 2,4 G WLAN-Modulation: OFDM, DSSS, DBPSK, DQPSK, CCK, 16QAM, 64QAM
- 5 G Maximale Übertragungsleistung: 18 dBm (EIRP)
- 5 G WLAN-Modulation: OFDM, DSSS, DBPSK, DQPSK, CCK, 16QAM, 64QAM, 256QAM
- 5 G WLAN-Übertragungsfrequenzbereich: 5.15GHz - 5.35GHz, 5.47-5.725 GHz, 5.725-5.825GHz
- Frequenzgang im kabellosen 2,4-GHz-Nahbereich: 2402 - 2478 MHz
- Max Übertragungsleistung im kabellosen 2,4-GHz-Nahbereich: 0 dBm (EIRP)
- Modulation im kabellosen 2,4-GHz-Nahbereich: GFSK
- Stromverbrauch im Standby-Modus < 2.0 W
- Betriebstemperatur: 0 °C - 45 °C
- Abmessungen (B x H x T): 1120 x 65 x 125 mm
- Gewicht: 5.65 kg
- Abmessungen Verpackung (B x H x T): 1200 mm x 190 mm x 180 mm
- Bruttogewicht mit Verpackung: 7.6 kg

/ 1. CONTENUTO DELLA CONFEZIONE

Soundbar; Telecomando; Cavi di alimentazione* (1.200 mm, 4 piedi); Cavo HDMI (1.200 mm, 4 piedi); Cavo AUX (1.200 mm, 4 piedi); Cavo ottico (1.200 mm, 4 piedi); Staffe per il montaggio a muro; Informazioni sul prodotto e guida per il montaggio a parete

*La quantità di cavi di alimentazione varia a seconda della regione

/ 2. POSIZIONAMENTO DELLA SOUNDBAR**2a. Posizionamento della soundbar su un tavolo****2b. Montaggio a muro della soundbar**

Usa del nastro adesivo per fissare la guida di carta per il montaggio a muro sulla parete e pratica un foro al centro con la punta di una penna, per contrassegnare la posizione della staffa per il montaggio a muro. Dopodiché, rimuovi la guida.

Utilizzando gli appositi dispositivi di fissaggio, avvita le staffe per il montaggio a muro in corrispondenza del segno a penna; Fissa le viti sul retro della soundbar e poi agganciala alla parete.

/ 3. COLLEGAMENTO DELLA SOUNDBAR**3a. Collegamento al TV**

Opzione 1 (preferibile)

Opzione 2

3b. Collegamento ad altri dispositivi**/ 4. ACCENSIONE DELL'IMPIANTO**

Una volta collegato il cavo di alimentazione, la soundbar impiega circa 30 secondi per avviarsi e poi entra in modalità standby, pronta all'uso.

/ 5. COLLEGAMENTO AL WI-FI

Quando la soundbar si collega a internet per la prima volta, potrebbe rilevare un aggiornamento software per migliorare le prestazioni. Tale aggiornamento può richiedere qualche minuto.

/ 6. CONTROLLO DELLA SOUNDBAR**6a. Pannello superiore**

Tasto

Volume basso

Volume alto

Sorgente

Tasto display

6b. Pannello posteriore

Pulsante di collegamento del subwoofer

6c. Telecomando

- 1) Alimentazione
- 2) Sorgente*
- 3) Abbinamento BT
- 4) Precedente
- 5) Livello di oscuramento
- 6) PRESELEZIONI
- 7) Mute
- 8) Modalità audio**
- 9) Volume +
- 10) Volume -
- 11) Sincronizzazione audio -
- 12) Bassi +
- 13) Bassi -
- 14) Sincronizzazione audio +
- 15) Riproduzione in ordine casuale
- 16) Modalità notturna
- 17) Riproduzione/Pausa
- 18) Successiva
- 19) Calibrazione

* Passaggio fra HDMI ARC/ HDMI 1/ HDMI 2/ HDMI 3/ Ottica/ AUX/ Bluetooth/ USB

** Passa fra le modalità audio standard/ musica/ film/ voce/ personale o tenere premuto per 5 secondi per ripristinare le impostazioni audio predefinite

/ 7. USO DELLE PRESELEZIONI

Puoi salvare qualsiasi impostazione audio, come sorgente, volume e modalità audio.

Ad esempio: HDMI1, Volume 10, modalità musica

Per salvare qualsiasi preselezione:

1. Seleziona una sorgente
2. Modifica il volume, il livello dei bassi o la modalità audio
3. Tieni premuto il pulsante Preselezione per tre secondi

/ 8. COLLEGAMENTO AL BLUETOOTH

Seleziona "HK ENCHANT 1300" per il collegamento.

Tieni premuto il pulsante Bluetooth del telecomando per tre secondi se desideri abbinare un altro dispositivo mobile.

/ 9. IMPOSTAZIONE DELL'AUDIO SURROUND MULTIBEAM™

La calibrazione automatica di MultiBeam (Automatic MultiBeam Calibration, AMC) ottimizza le impostazioni audio della soundbar per una miglior esperienza di audio surround.

*Maggiori dettagli nel manuale dell'utente

/ 10. SPECIFICHE DEL PRODOTTO

- N. modello: ENCHANT 1300
- Canali audio: 13
- Alimentazione: 100-240V~50/60Hz
- Potenza massima: 240W
- Potenza RMS: 120W
- Distorsione armonica totale (THD): 1%
- Dimensioni woofer: 10 x 2" (50 mm)
- Dimensioni trasduttore ad alta frequenza: 1 x 0,75" (20 mm) 2 x 1" (25 mm)
- SPL massimo: 98dB SPL
- Risposta in frequenza: 71 Hz - 20 kHz
- Ingressi audio: 1 analogico, 1 ottico, Bluetooth, USB, Wi-Fi
- Ingressi video HDMI: 3
- Uscita video HDMI (con Audio Return Channel): 1
- Versione HDMI HDCP: 2.2
- Versione Bluetooth: 4.2
- Profilo Bluetooth: A2DP v1.3/AVRCP v1.5
- Intervallo di frequenza Bluetooth: 2402 MHz - 2480 MHz
- Potenza di trasmissione massima via Bluetooth: 9 dBm (EIRP)
- Modulazione trasmettitore Bluetooth: GFSK, n/4 DQPSK, 8 DPSK
- Compatibilità di rete Wi-Fi: IEEE 802.11b/g/n/ac (2.4G/5G)
- Intervallo di frequenza del trasmettitore Wi-Fi 2.4G: 2412 - 2472MHz (2.4GHz Banda ISM, USA 11 Canali, Europa ed altri 13 Canali)
- Potenza di trasmissione massima 2.4G: 18 dBm (EIRP)
- Modulazione Wi-Fi 2.4G: OFDM, DSSS, DBPSK, DQPSK, CCK, 16QAM, 64QAM
- Potenza di trasmissione massima 5G: 18 dBm (EIRP)
- Modulazione Wi-Fi 5G: OFDM, DSSS, DBPSK, DQPSK, CCK, 16QAM, 64QAM, 256QAM
- Intervallo di frequenza del trasmettitore Wi-Fi 5G: 5.15GHz - 5.35GHz, 5.47-5.725 GHz, 5.725-5.825GHz
- Intervallo di frequenza wireless a corto raggio 2.4G: 2402-2478 MHz
- Potenza massima del trasmettitore wireless a corto raggio 2.4G: 0 dBm (EIRP)
- Modulazione wireless a corto raggio 2.4G: GFSK
- Consumo energetico in modalità standby: <2.0W
- Temperatura di esercizio: 0 °C - 45 °C
- Dimensioni (L x A x P): 1120 x 65 x 125 (mm)/44" x 2,6" x 4,9"
- Peso: 5,65 kg/ 12,5lb.
- Dimensioni della confezione (L x A x P): 120 19 180 (mm)/ 47" x 7,5" x 7"
- Peso della confezione (lordo): 7,6kg/ 16,7lb.

/ 1. INHOUD VAN DE DOOS

Soundbar; Afstandsbediening; Netsnoeren* (120cm); HDMI-kabel (120cm); Aux-kabel (120cm); Optische kabel (120cm); Beugels voor wandmontage; Productinformatie en handleiding voor wandmontage

* Het aantal netsnoeren varieert per regio

/ 2. PLAATS UW SOUNDBAR**2a. Plaats de soundbar op een tafel****2b. Bevestig de soundbar aan de wand**

Gebruik plakband om de papieren mal voor wandmontage op de muur te plakken en druk er de punt van een pen doorheen. Het midden om de plaats van de muurbevestigingsbeugel te markeren en verwijder vervolgens het papier.

Schroef de beugels voor wandmontage op de markering met de daarvoor bestemde ankers; Zet de schroeven vast aan de achterkant van de soundbar en hang de soundbar vervolgens aan de muur.

/ 3. SLUIT UW SOUNDBAR AAN**3a. Aansluiten op uw tv****Optie 1 (de beste)****Optie 2****3b. Aansluiten op andere apparaten****/ 4. VOORZIE UW SYSTEEM VAN STROOM**

Nadat het netsnoer is aangesloten, duurt het ongeveer 30 seconden voordat de soundbar opstart en vervolgens in de standby-modus gaat, klaar voor gebruik.

/ 5. VERBINDING MAKEN MET WI-FI

Zodra de soundbar voor de eerste keer verbinding maakt met het internet, kan deze een software-update detecteren om de prestaties te verbeteren. Deze update kan enkele minuten duren.

/ 6. BEDIENEN VAN UW SOUNDBAR**6a. Bovenpaneel**

Aan/uit
Volume omlaag
Volume omhoog
Bron
Display

6b. Paneel aan de achterzijde

Knop voor de connectie met de subwoofer

6c. Afstandsbediening

- 1) Aan/uit
- 2) Bron*
- 3) Koppelen met Bluetooth
- 4) Vorige
- 5) Dimniveau
- 6) PRESETS
- 7) Dempen
- 8) Geluidsmodus**
- 9) Volume +
- 10) Volume -
- 11) Audio Sync -
- 12) Bass +
- 13) Bass -
- 14) Audio Sync +
- 15) Shuffle
- 16) Nachtmodus
- 17) Afspelen/Pauzeren:
- 18) Volgende
- 19) Kalibreren

* Schakelen tussen HDMI ARC/HDMI 1/HDMI 2/HDMI 3/Optical/AUX/Bluetooth/USB

** Schakel tussen Standaard/muziek/film/spraak/ persoonlijke geluidsmodus of houd 5 seconden ingedrukt om de standaard audio-instelling te resetten.

/ 7. DOOR PRESETS TE GEBRUIKEN

kunt u elke audio-instelling opslaan, zoals bron, volume en geluidsmodus.

Bijvoorbeeld: HDMI1, volume 10, muziekmodus

Om een preset op te slaan:

1. Selecteer een bron
2. Wijzig het volume, het basniveau of de geluidsmodus
3. Houd de preset-knop 3 seconden lang ingedrukt

/ 8. VERBINDING MAKEN MET BLUETOOTH

Kies 'HK ENCHANT 1300' om te verbinden.

Houd de Bluetooth-knop van de afstandsbediening 3 seconden ingedrukt als u een ander mobiel apparaat wilt koppelen.

/ 9. HET INSTELLEN VAN MULTIBEAM™ SURROUND SOUND

Automatische MultiBeam Calibration (AMC) optimaliseert de geluidsinstellingen van de soundbar voor een betere surround sound ervaring.

*Meer informatie hierover in onze gebruikershandleiding

/ 10. PRODUCTSPECIFICATIES

- Modelnr.: ENCHANT 1300
- Audiokanalen: 13
- Voeding: 100-240V~50/60Hz
- Maximaal audiovermogen: 240 W
- RMS-vermogen: 120 W
- Totale harmonische vervorming (THD): 1%
- Wooferformaat: 10 x 50 mm (2")
- Tweeterformaat: 1 x 20 mm (0,75") 2 x 25 mm (1")
- Max SPL: 98 dB SPL
- Frequentiebereik: 71 Hz - 20 kHz
- Audio-ingangen: 1 analoge, 1 optische, Bluetooth, USB, Wi-Fi
- HDMI-video-ingangen: 3
- HDMI-video-uitgang (met audiotourkanaal - Audio Return Channel): 1
- HDMI HDCP-versie: 2.2
- Bluetooth-versie: 4.2
- Bluetooth-profiel: A2DP v1.3/AVRCP v1.5
- Bluetooth-frequentiebereik: 2402-2480 MHz
- Max. zendvermogen Bluetooth: 9 dBm (EIRP)
- Modulatie Bluetooth-zender: GFSK n/4 DQPSK 8DPSK
- WiFi netwerk compatibiliteit: IEEE 802.11b/g/n/ac (2.4G/5G)
- 2.4G WiFi zender frequentiebereik: 2412 - 2472MHz (2.4GHz ISM Band, VS 11 kanalen, Europa en andere 13 kanalen)
- Max. zendvermogen 2,4 G: 18 dBm (EIRP)
- 2.4G Wi-Fi modulatie: OFDM, DSSS, DBPSK, DQPSK, CCK, 16QAM, 64QAM
- Max. zendvermogen 5 G: 18 dBm (EIRP)
- 5G Wi-Fi modulatie: OFDM, DSSS, DBPSK, DQPSK, CCK, 16QAM, 64QAM, 256QAM
- 5G WiFi zender frequentiebereik: 5.15GHz - 5.35GHz, 5.47-5.725 GHz, 5.725-5.825GHz
- 2.4G short-range draadloos frequentiebereik: 2402 - 2478 MHz
- 2.4G short-range draadloos maximaal zendvermogen: 0 dBm (EIRP)
- 2.4G short-range draadloze modulatie: GFSK
- Stroomverbruik stand-by: <2.0 W
- Bedrijfstemperatuur: 0°C - 45°C
- Afmetingen (B x H x D): 1120 x 65 x 125 mm (44 x 2.6 x 4,9")
- Gewicht: 5.65 kg (12.5 lbs)
- Afmeting verpakking (B x H x D): 1200 x 190 x 180 mm (47 x 7,5 x 7")
- Verpakkingsgewicht (bruto): 7.6 kg (16.7 lbs)

/ 1. HVA ER I ESKEN

Lydplanke; Fjernkontroll; Strømkabler* (1200 mm)HDMI-kabel (1200 mm); AUX-kabel (1200 mm); Optisk kabel (1200 mm); Braketter for montering på vegg; Produktinformasjon og mal for veggmontering

* Antallet strømkabler varierer etter region

/ 2. PLASSÉR LYDPLANKEN DIN**2a. Plasser lydplanken på bordet****2b. Monter lydlisten på vegg**

Bruk teip til å klistre papirmalen for veggmontering på veggen, og skyv tuppen av en penn gjennom midtpunktet for å merke plasseringen av braketten for veggmontering. Ta deretter vekk papiret.

Bruk ankrene som egner seg for din vegg, til å skru brakettene for veggmontering fast på pennmerket.

Fest skruene på baksiden av lydplanken og heft lydplanken på veggen.

/ 3. KOBLE TIL LYDPLANKEN**3a. Koble til TV-apparatet****Alternativ 1 (anbefalt)****Alternativ 2****3b. Koble til andre enheter****/ 4. KOBLE ANLEGGET TIL STRØM**

Når strømkabelen er pluggen inn, tar det ca. 30 sekunder før lydplanken starter, og så går den i Standby-modus, klar for bruk.

/ 5. KOBLE TIL WI-FI

Når lydplanken kobles til Internett for første gang, kan det hende den oppdaterer en programvareoppdatering som kan forbedre ytelsen. Det kan ta noen minutter å fullføre denne oppdateringen.

/ 6. STYR LYDPLANKEN**6a. Toppanelet**

På/av

Volum ned

Volum opp

Kilde

Display

6b. Bakpanelet

Knapp for tilkobling av subwoofer

6c. Fjernkontrollen

- 1) På/av
- 2) Kilde*
- 3) BT-tilkobling
- 4) Forrige
- 5) Demp nivå
- 6) FORHÅNDSINNSTILLINGER
- 7) Kutt lyd
- 8) Lydmodus**
- 9) Volum +
- 10) Volum -
- 11) Lydsynk -
- 12) Bass +
- 13) Bass -
- 14) Lydsynk +
- 15) Shuffe
- 16) Nattmodus
- 17) Avspilling/Pause
- 18) Neste
- 19) Kalibrering

* Bytt mellom HDMI ARC/HDMI 1/HDMI 2/HDMI 3/Optisk/AUX/Bluetooth/USB

** Bytt mellom lydmodusene standard/musikk/film/talespersonlig, eller trykk og hold inne i fem sekunder for å tilbakestille til fabrikkinnstilling for lyd

/ 7. BRUK AV FORHÅNDSINNSTILLINGER

Du kan lagre lydinnstillinger, for eksempel kilde, volum og lydmodus.

For eksemplet HDMI1, volum 10, musikkmodus

Slik lagrer du en forhåndsinnstilling:

1. Velg lydkilde
2. Endre volum, bassnivå eller lydmodus
3. Trykk på forhåndsinnstillingsknappen og hold den inne i tre sekunder

/ 8. KOBLE TIL BLUETOOTH

Velg «HK ENCHANT 1300» for å koble til.

Trykk på Bluetooth-knappen på fjernkontrollen og hold den inne i tre sekunder hvis du vil koble til en annen mobilenhet

/ 9. KONFIGURER MULTIBEAM™-SURROUNDLYD

Automatisk kalibrering for MultiBeam (AMC) optimaliserer lydinnstillingene for lydplanken for en bedre surroundlyd-opplevelse.

*Du finner mer informasjon i brukerhåndboken

/ 10. PRODUKTSPEKIFIKASJONER

- Modellnr.: ENCHANT 1300
- Lydkanaler: 13
- Spenningsforsyning: 100-240V~50/60Hz
- Maksimal lydeffekt: 240 W
- RMS-effekt: 120 W
- Total harmonisk forvrengning (THD): 1 %
- Størrelse på woofer: 10 x 2" (50 mm)
- Størrelse på diskant: 1 x 0,75" (20 mm), 2 x 1" (25 mm)
- Maks. SPL: 98 dB SPL
- Frekvensrespons: 71 Hz – 20 kHz
- Lydinganger: 1 analog, 1 optisk, Bluetooth, USB, Wi-Fi
- HDMI-innganger: 3
- HDMI-videutgang (med Audio Return Channel): 1
- HDMI HDCP-versjon: 2.2
- Bluetooth-versjon: 4.2
- Bluetooth-profil: A2DP v1.3 / AVRCP v1.5
- Bluetooth-frekvensområde: 2402 MHz – 2480 MHz
- Bluetooth, maks sendeeffekt: 9 dBm (EIRP)
- Bluetooth-senderens modulasjon: GFSK, π/4 DQPSK, 8DPSK
- Wi-Fi-nettverkskompatibilitet: IEEE 802.11b/g/n/ac (2.4G/5G)
- 2.4G Wi-Fi-senderens frekvensområde: 2412 – 2472MHz (2.4GHz ISM Band, USA 11 kanaler, Europa og andre 13 kanaler)
- 2.4G maks sendeeffekt: 18 dBm (EIRP)
- 2.4G Wi-Fi modulasjon: OFDM, DSSS, DBPSK, DQPSK, CCK, 16QAM, 64QAM
- 5G maks sendeeffekt: 18 dBm (EIRP)
- 5G Wi-Fi modulasjon: OFDM, DSSS, DBPSK, DQPSK, CCK, 16QAM, 64QAM, 256QAM
- 5G Wi-Fi-senderens frekvensområde: 5.15GHz - 5.35GHz, 5.47-5.725 GHz, 5.725-5.825GHz
- 2.4G frekvensområde for trådløs med kort rekkevidde: 2402-2478MHz
- 2.4G maksimal effekt for trådløs sender med kort rekkevidde: 0 dBm (EIRP)
- 2.4G modulering for trådløs med kort rekkevidde: GFSK
- Strømførbruk i standby: < 2.0 W
- Driftstemperatur: 0 °C - 45 °C
- Dimensjoner (B x H x D): 44" x 2,6" x 4,9" (1120 x 65 x 125 mm)
- Vekt: 12.5 lb (5.65 kg)
- Emballasjedimensjoner (B x H x D): 47" x 7,5" x 7" (1200 mm x 190 mm x 180 mm)
- Emballasjevekt (brutto): 16.7 lb (7.6 kg)

/ 1. PAKKAUKSEN SISÄLTÖ

Soundbar-käyttöjärjestelmä; Kaukosäädin; Virtajohtot* (1 200 mm); HDMI-kaapeli (1 200 mm); AUX-kaapeli (1 200 mm); Optinen kaapeli (1 200 mm); Seinäkiinnikkeet; Tuotetiedot ja seinäkiinnityksen ohje

* Virtajohtojen määrä vaihtelee alueittain

/ 2. SOUNDBARIN ASETTAMINEN PAIKOLLEEN

2a. Aseta Soundbar pöydälle

2b. Soundbarin kiinnittäminen seinälle

Kiinnitä seinäkiinnityksen paperiohje teipillä seinään. Työnnä kynänkärki keskikohdan läpi seinäkiinnikkeen paikan merkittämiseksi ja poista sitten paperi.

Ruuvaa seinäkiinnikkeet yhdessä sopivien tulppien kanssa kynäkierroksella kohdalle. Kiinnitä ruuvit kohdilleen soundbarin taakse ja ripusta soundbar sitoen tikkukumaan seinälle.

/ 3. SOUNDBARIN LIITTÄMINEN

3a. Televisioon liittäminen

Vaihtoehto 1 (paras)

Vaihtoehto 2

3b. Muihin laitteisiin liittäminen

/ 4. JÄRJESTELMÄN KÄYNNISTÄMINEN

Kun virtajohto on liitetty pistorasiaan, kuluu soundbarin käynnistymiseen noin 30 sekuntia, minkä jälkeen se menee valmiustilaan ja on valmiina käytettäväksi.

/ 5. WI-FIIN YHDISTÄMINEN

Kun soundbar yhdistetään internetiin ensimmäistä kertaa, se saattaa havaita ohjelmisto- päivityksen toiminnan parantamiseksi. Tämän päivityksen suorittamiseen saattaa kuluu muutama minuutti.

/ 6. SOUNDBARIN HALLINTA

6a. Yläpaneeli

Teho

Vähennä äänenvoimakkuutta

Lisää äänenvoimakkuutta

Lähde

Näyttö

6b. Takapaneeli

Subwooferikäyttöliittimen painike

6c. Kaukosäädin

- 1) Virta
- 2) Lähde*
- 3) BT-pari
- 4) Edellinen
- 5) Himmennä tasoa
- 6) ESIASETUKSET
- 7) Mykistys
- 8) Äänitila**
- 9) Äänenvoimakkuus +
- 10) Äänenvoimakkuus -
- 11) Äänen synkronointi -
- 12) Basso +
- 13) Basso -
- 14) Äänen synkronointi +
- 15) Sekoitus
- 16) Yötila
- 17) Toisto/Tauko
- 18) Seuraava
- 19) Kalibrointi

* Vaihda seuraavien välillä: HDMI ARC / HDMI 1 / HDMI 2 / HDMI 3 / Optinen / AUX / Bluetooth / USB

** Vaihda seuraavien äänitilojen välillä: perus / musiikki / elokuva / puheääni / oma, tai paina ja pidä pohjassa viiden sekunnin ajan audioasetusten tehdasasetusten palauttamiseksi

/ 7. ESIASETUSTEN KÄYTTÖ

Voit tallentaa minkä tahansa audioasetuksen, kuten lähteen, äänenvoimakkuuden tai äänitilan.

Esimerkiksi: HDMI1, äänenvoimakkuus 10, musiikkitila

Minkä tahansa esiasetuksen tallentamiseksi:

1. Valitse mikä tahansa lähde
2. Muuta äänenvoimakkuutta, bassotasoa tai äänitilaa
3. Paina esiasetuspainiketta ja pidä se pohjassa kolmen sekunnin ajan

/ 8. BLUETOOTHIN YHDISTÄMINEN

Valitse "HK ENCHANT 1300" yhteyden luomiseksi.

Paina kaukosäätimen Bluetooth-painiketta ja pidä se pohjassa kolmen sekunnin ajan, jos haluat liittää jonkin toisen mobiililaitteen

/ 9. MULTIBEAM™-TILAAÄNEN ASETTAMINEN

Automaattinen MultiBeam-kalibrointi (AMC) optimoi soundbarin ääniasetukset paremman tilaäänen luomiseksi.

* Lisätietoja löydät käyttöohjeestamme

/ 10. LAITETIEDOT

- Mallin nimi: ENCHANT 1300
- Äänentoistokanavien lukumäärä: 13
- Virtalähde: 100-240V~50/60Hz
- Enimmäisteho: 240 W
- RMS-teho: 120 W
- Harmoninen kokonaisääri (THD): 1 %
- Bassolementtien koko: 10 x 2" (50 mm)
- Diskanttiementtien koko: 1 x 0,75" (20 mm); 2 x 1" (25 mm)
- Enimmäisäänepaine: 98 dB SPL
- Taajuusvaste: 71 Hz–20 kHz
- Audiotulot: 1 analoginen, 1 optinen, Bluetooth, USB, Wi-Fi
- HDMI-videosisäntulot: 3
- HDMI-videolähtö (äänen paluukanavatoiminnolla): 1
- HDMI:n HDCP-versio: 2.2
- Bluetooth-versio: 4.2
- Bluetooth-profiili: A2DP v1.3/AVRCP v1.5
- Bluetooth-taajuusalue: 2 402 MHz–2 480 MHz
- Bluetoothin enimmäislähetysteho: 9 dBm (EIRP)
- Bluetooth-lähetimen modulaatio: GFSK, n/4 DQPSK, 8DPSK
- Wi-Fi-verkon yhteensopivuus: IEEE 802.11 b/g/n/ac (2.4G/5G)
- 2,4 G Wi-Fi-taajuusalue: 2412 – 2472MHz (2,4 GHz ISM kaista, Yhdysvallat 11 kanavaa, Eurooppa ja muut 13 kanavaa)
- 2,4 GHz:n enimmäislähetysteho: 18 dBm (EIRP)
- 2,4G Wi-Fi-modulaatio: OFDM, DSSS, D8PSK, DQPSK, CCK, 16QAM, 64QAM
- 5 GHz:n enimmäislähetysteho: 18 dBm (EIRP)
- 5G Wi-Fi-modulaatio: OFDM, DSSS, D8PSK, DQPSK, CCK, 16QAM, 64QAM, 256QAM
- 5G Wi-Fi-taajuusalue: 5.15GHz - 5.35GHz, 5.47-5.725 GHz, 5.725-5.825GHz
- 2,4G lyhyen kantaman taajuusalue: 2 402 – 2 478 MHz
- 2,4G lyhyen kantaman lähettimen enimmäisteho: 0 dBm (EIRP)
- 2,4G lyhyen kantaman modulaatio: GFSK
- Virrankulutus (valmiustila): < 2.0 W
- Käyttölämpötila: 0 °C–45 °C
- Mitat (L x K x S): 1 120 mm x 65 mm x 125 mm
- Paino: 5,65 kg
- Pakkauksen mitat (L x K x S): 1 200 mm x 190 mm x 180 mm
- Pakkauksen bruttopaino: 7,6 kg

1. СОДЕРЖИМОЕ КОРОБКИ

Звуковая панель; Пульт дистанционного управления; Кабели питания* (1200 мм); Кабель HDMI (1200 мм); Кабель AUX (1200 мм); Оптический кабель (1200 мм); Кронштейны для настенного крепления; Информация об изделии и руководство по настенному монтажу

* Количество кабелей зависит от региона

2. УСТАНОВКА ЗВУКОВОЙ ПАНЕЛИ

2а. Установка звуковой панели на столе

2б. Настенный монтаж звуковой панели

С помощью клейкой ленты наклейте на стену шаблон и кончиком ручки сделайте в центре отметку для установки кронштейна для настенного крепления, а затем удалите шаблон.

С помощью соответствующих креплений закрепите кронштейн на сделанной отметке.

Зафиксируйте винты на задней поверхности звуковой панели, а затем закрепите ее на стене.

3. ПОДКЛЮЧЕНИЕ ЗВУКОВОЙ ПАНЕЛИ

3а. Подключение к телевизору

Вариант 1 (оптимальный).

Вариант 2.

3б. Подключение к другим устройствам

4. ПОДКЛЮЧИТЕ ПИТАНИЕ К СИСТЕМЕ

После подсоединения шнура питания звуковая панель запустится примерно через 30 секунд, а затем перейдет в режим ожидания и будет готова к использованию.

5. ПОДКЛЮЧЕНИЕ К WI-FI

При первом подключении звуковой панели к Интернету могут быть найдены обновления программного обеспечения для улучшения качества работы. Обновление может занять несколько минут.

6. УПРАВЛЕНИЕ ЗВУКОВОЙ ПАНЕЛЬЮ

6а. Верхняя панель

Кнопка

Уменьшение громкости

Увеличение громкости

Источник

Дисплей

6б. Задняя панель

Кнопка подключения сабвуфера

6в. Пульт ДУ

1) Питание

2) Источник**

3) Соприятие по Bluetooth

4) Предыдущий

5) Уровень приглушения

6) ПРЕДВАРИТЕЛЬНЫЕ УСТАНОВКИ

7) Без звука

8) Звуковой режим**

9) Громкость +

10) Громкость -

11) Синхронизация звука -

12) Бас +

13) Бас -

14) Синхронизация звука +

15) Случайный порядок

16) Ночной режим

17) Воспроизведение/пауза

18) Следующий

19) Калибровка

* Переключайтесь между HDMI ARC/ HDMI 1/ HDMI 2/ HDMI 3/ Optical/ AUX/ Bluetooth/ USB

** Переключайте установленные звуковые режимы Стандартный/Музыка/Фильм/Голос /Собственный или нажмите и удерживайте в течение 5 секунд, чтобы сбросить до настроек звука по умолчанию

7. ИСПОЛЬЗОВАНИЕ ПРЕДВАРИТЕЛЬНЫХ УСТАНОВОК

Можно сохранить любые настройки звука, например, источник, громкость и звуковой режим.

Например: HDMI 1, Громкость 10, Режим «Музыка»

Для сохранения предварительной установки:

1. Выберите любой источник.
2. Измените громкость, уровень басов или звуковой режим
3. Нажмите и удерживайте кнопку «Предварительные установки» в течение 3 секунд.

8. ПОДКЛЮЧЕНИЕ К BLUETOOTH

Для подключения выберите «HK ENCHANT 1300»

Нажмите и удерживайте кнопку управления Bluetooth на пульте ДУ в течение 3 секунд, если вы хотите связаться с другим мобильным устройством

9. УСТАНОВКА ПРОСТРАНСТВЕННОГО ЗВУКА MULTIBEAM™

При использовании функции Automatic MultiBeam Calibration (AMC) качество звука на звуковой панели существенно улучшается.

*Более подробные сведения приводятся в руководстве пользователя

10. ТЕХНИЧЕСКИЕ ХАРАКТЕРИСТИКИ ПРОДУКТА

- Наименование модели: ENCHANT 1300
- Аудиоканалы: 13
- Блок питания: 100 – 240 В переменного тока, 50/60 Гц
- Максимальная мощность звука: 240 Вт
- Мощность RMS: 120 Вт
- Общее нелинейное искажение (КНИ): 1%
- Размер низкочастотного динамика: 10 x 50 мм
- Размер высокочастотного динамика: 1 шт - 20 мм, 2 шт - 25 мм
- Макс. уровень звукового давления: 98 дБ SPL
- Частотная характеристика: 71 Гц–20 кГц
- Аудиовходы: 1 аналоговый, 1 оптический, Bluetooth, USB, Wi-Fi
- Видеовходы HDMI: 3
- Видеовыход HDMI (с обратным аудиоканалом HDMI): 1
- Версия HDMI HDCP: 2.2
- Версия Bluetooth: 4.2
- Профиль Bluetooth: AZDP v1.3 и AVRCP v1.5
- Диапазон частот Bluetooth: 2402–2480 МГц
- Максимальная мощность передачи Bluetooth: 9 дБм (EIRP)
- Модуляция передатчика Bluetooth: GFSK, π/4 DQPSK, 8DPSK
- Стандарт совместимости сети Wi-Fi: IEEE 802.11b/g/n/ac (2.4G/5G)
- Частотный диапазон передатчика 2.4G Wi-Fi: 2412 – 2472 МГц (2,4 ГГц диапазона ISM, в США 11 каналов, в Европе и других регионах 13 каналов)
- Максимальная мощность передачи 2,4 ГГц: 18 дБм (EIRP)
- Модуляция 2.4G Wi-Fi: OFDM, DSSS, DBPSK, DQPSK, CCK, 16QAM, 64QAM
- Максимальная мощность передачи 5 ГГц: 18 дБм (EIRP)
- Модуляция 5G Wi-Fi: OFDM, DSSS, DBPSK, DQPSK, CCK, 16QAM, 64QAM, 256QAM
- Диапазон частот передатчика Wi-Fi 5G: 5,15–5,35 ГГц, 5,725–5,825 ГГц
- Частотный диапазон короткодиапазонного беспроводного передатчика 2,4G: 2402 – 2478 МГц
- Максимальная мощность короткодиапазонного беспроводного передатчика 2,4G: 0 дБм/мВт (ЭИИМ)
- Модуляция короткодиапазонного беспроводного передатчика 2,4G: GFSK
- Потребляемая мощность в режиме ожидания: < 2,0 Вт
- Рабочий диапазон температур: 0–45°C
- Размеры (Ш x В x Г): 1120 x 65 x 125 мм
- Вес: 5,65 кг
- Размеры упаковки (Ш x В x Г): 1200 x 190 x 180 мм
- Вес брутто упаковки: 7,6 кг

/ 1. FÖRPACKNINGSSINNEHÅLL

Soundbar; Fjärrkontroll; Nätkablar* (1 200 mm); HDMI-kabel (1 200 mm); AUX-kabel (1 200 mm); Optisk kabel (1 200 mm); Fästen för väggmontering; Produktinformation och guide för väggmontering

* Antal nätkablar varierar efter region

/ 2. PLACERA DIN SOUNDBAR**2a. Placera soundbarhögtalarna på bordet****2b. Montera soundbaren på väggen**

Använd tejp för att fästa pappersguiden för väggmontering på väggen, tryck pennspetsen igenom

mitten för att markera platsen för det väggmonterade fästet och ta bort pappret.

Skruva fast väggmonteringsfästet på pennmarkeringen genom att använda rätt förankringar.

Sätt fast skruvarna på baksidan av soundbaren och häng sedan fast soundbaren på väggen.

/ 3. ANSLUT DIN SOUNDBAR**3a. Anslut till din tv****Alternativ 1 (bästa alternativet)****Alternativ 2****3b. Anslut till andra enheter****/ 4. STARTA DITT SYSTEM**

Efter att nätverkskabeln är inkopplad tar det cirka 30 sekunder för soundbaren att starta och den kommer då att ingå i standby-läge, och vara redo att användas.

/ 5. ANSLUTA TILL WI-FI

När soundbaren ansluts till internet för första gången kan den upptäcka en programvaruuppdatering som förbättrar prestanda. Denna uppdatering tar några minuter att slutföra.

/ 6. STYRA DIN SOUNDBAR**6a. Toppanel**

Effekt

Sänk ljudvolym

Höj ljudvolym

Källa

Display

6b. Bakpanel

Anslutningsknapp för subwoofer

6c. Fjärrkontroll

1) Strömknapp

2) Källa*

3) BT-parkoppling

4) Föregående

5) Dimmemnivå

6) FÖRINSTÄLLNINGAR

7) Tyst läge

8) Ljudläge**

9) Volym +

10) Volym -

11) Ljudsynkronisering -

12) Bas +

12) Bas -

14) Ljudsynkronisering +

15) Shuffle-funktion

16) Natlläge

17) Spela upp/pausa:

18) Nästa

19) Kalibrering

* Växla mellan HDMI ARC/ HDMI 1/ HDMI 2/ HDMI 3/ optisk/

AUX/ Bluetooth/ USB

** Växla mellan ljudlägena standard/ musik/ film/ röst/ personlig

eller tryck och håll ned knappen i 5 sekunder för att återställa

standardljudinställningarna

/ 7. ANVÄNDA FÖRINSTÄLLNINGAR

Du kan spara alla eventuella ljudinställningar, såsom källa, volym och ljudläge. Till exempel: HDMI 1, volym 10, musikläge

För att spara eventuella förinställningar:

1. Välj en källa
2. Ändra volym, bas eller ljudläge
3. Tryck ned och håll knappen intryckt i 3 sekunder

/ 8. ANSLUT TILL BLUETOOTH

Välj "HK ENCHANT 1300" för att ansluta.

Tryck och håll ned Bluetooth-fjärrkontrollknappen i 3 sekunder om du vill koppla ihop den med en annan mobil enhet

/ 9. INSTALLERA MULTIBEAM™-SURROUNDLJUD

Automatisk MultiBeam-kalibrering (AMC) optimerar soundbarens inställningar och ger ett bättre surroundljud.

*Mer information om detta finns i din bruksanvisning

/ 10. PRODUKTSPECIFIKATIONER

- Modellnr: ENCHANT 1300
- Ljudkanaler: 13
- Strömförsörjning: 100-240V~50/60Hz
- Maximal ljudeffekt: 240 W
- RMS-effekt: 120 W
- Total harmonisk förvrängning (THD): 1 %
- Storlek på baselement: 10 x 2 tum (50 mm)
- Storlek på diskanelement: 1 x 0,75 tum (20 mm), 2 x 1 tum (25 mm)
- Max ljudtryck: 98 dB
- Frekvensåtergivning: 71 Hz–20 kHz
- Ljudingångar: 1 analog, 1 optisk, Bluetooth, USB, Wi-Fi
- HDMI-ingångar: 3
- HDMI-videoutgång (med ljudreturkanal): 1
- HDMI HDCP-version: 2.2
- Bluetooth-version: 4.2
- Bluetooth-profil: A2DP v1.3/AVRCP v1.5
- Bluetooth-frekvensområde: 2 402–2 480 MHz
- Max sändningseffekt för Bluetooth: 9 dBm (EIRP)
- Bluetooth-sändarmodulering: GFSK, n/4 DQPSK, 8DPSK
- WiFi nätverkskompatibilitet: IEEE 802.11b/g/n/ac (2,4G/5G)
- 2,4 G WiFi-sändarens frekvensomfång: 2412 – 2472 MHz (2,4 GHz ISM-band, USA 11 kanaler, Europa och övriga 13 kanaler)
- 2,4G max sändningseffekt: 18 dBm (EIRP)
- 2,4 G WiFi-modulering: OFDM, DSSS, DBPSK, DQPSK, CCK, 16QAM, 64QAM
- 5G max sändningseffekt: 18 dBm (EIRP)
- 5G WiFi-modulering: OFDM, DSSS, DBPSK, DQPSK, CCK, 16QAM, 64QAM, 256QAM
- 5G WiFi-sändarens frekvensomfång: 5.15GHz - 5.35GHz, 5.47–5.725 GHz, 5.725–5.825GHz
- 2,4 G trådlöst frekvensområde för korta avstånd: 2 402–2 478 MHz
- 2,4 G maximal trådlös sändareffekt för korta avstånd: 0 dBm (EIRP)
- 2,4G trådlös modulering för korta avstånd: GFSK
- Energiförbrukning i viloläge: <2.0 W
- Arbetstemperatur: 0–45 °C
- Mått (B x H x D): 1 120 x 65 x 125 mm
- Vikt: 5,65 kg
- Förpackningens mått (B x H x D): 1 200 x 190 x 180 mm
- Förpackningens vikt (brutto): 7,6 kg

/ 1. DET ER DER I KASSEN

Soundbar: Fjernbetjening; Strømkabler* (1200 mm); HDMI-kabel (1200 mm); AUX-kabel (1200 mm); Optisk kabel (1200 mm); Vægmonteringsbeslag; Produktinformation og guide til vægmontering

* Antallet af strømkabler varierer efter region

/ 2. PLACERING AF DIN SOUNDBAR**2a. Placering af soundbaren på et bord****2b. Vægmontering af soundbar**

Brug tape til at klæbe den vægmonterede papirguide på væggen, tryk spidsen af en blyant gennem midten for at markere placeringen af det vægmonterede beslag, og fjern papiret.

Skru vægmonteringsbeslaget på blyantsmarkeringen vha. af de passende forankringer.

Fastgør skruerne bag på soundbaren, og hæng så soundbaren på væggen.

/ 3. TILSLUT DIN SOUNDBAR**3a. Tilslutning til fjernsyn****Mulighed 1 (bedst)****Mulighed 2****3b. Tilslutning til andre enheder****/ 4. TÆND FOR DIT SYSTEM**

Når strømkablet tilsluttes, vil soundbaren tage omkring 30 sekunder om at starte op, og vil så gå i standby-tilstand, klar til brug.

/ 5. TILSLUTNING TIL WI-FI

Når soundbaren tilsluttes internettet for første gang, vil den muligvis finde en softwareopdatering for at forbedre ydeevnen. Denne opdatering kan tage et par minutter at gennemføre.

/ 6. BETJENING AF DIN SOUNDBAR**6a. Toppanel**

Effekt

Lydstyrken reduceres

Lydstyrken øges

Kilde

Display

6b. Bagpanel

Forbindelsesknop til subwoofer

6c. Fjernbetjening

- 1) Tænd/sluk
- 2) Kilde*
- 3) Bluetooth-parring
- 4) Forrige
- 5) Lysdæmpningsniveau
- 6) Forudindstillinger
- 7) Lydløs
- 8) Lydtilstand**
- 9) Lydstyrke
- 10) Lydstyrke -
- 11) Lydsynkronisering -
- 12) Bas +
- 13) Bas -
- 14) Lydsynkronisering +
- 15) Bland
- 16) Natstilstand
- 17) Afspil/pause
- 18) Næste
- 19) Kalibrering

* Skift mellem HDMI ARC/HDMI 1/HDMI 2/HDMI 3/optisk/AUX/Bluetooth/USB

** Skift mellem lydtilstandene standard/musik/film/stemme/ personlig. Eller tryk og hold i fem sekunder for at gendanne standard-indstillingerne.

/ 7. BRUG AF FORUDINDSTILLINGER

Du kan gemme enhver lydindstilling, såsom kilde, lydstyrke og lydtilstand.

For eksempel: HDMI 1, lydstyrke 10, musiktilstand

For at gemme en forudindstilling:

1. Vælg en kilde
2. Juster lydstyrke, basniveau eller lydtilstand
3. Tryk og hold forudindstillingsknappen (preset) i tre sekunder

/ 8. TILSLUTNING TIL BLUETOOTH

Vælg "HK ENCHANT 1300" for at tilslutte.

Tryk og hold fjernbetjeningens Bluetooth-knap i tre sekunder, hvis du

ønsker at parre den anden mobilenhed

/ 9. OPSÆT MULTIBEAM™-SURROUNDLYD

Automatisk MultiBeam-kalibrering (AMC) vil optimere soundbarens lydindstillinger for en bedre surroundsound-oplevelse.

*Flere oplysninger i brugsanvisningen

/ 10. PRODUKTSPECIFIKATIONER

- Modelnr.: ENCHANT 1300
- Lydkanaler: 13
- Strømforsyning: 100-240V~50/60Hz
- Maks. lydeffekt: 240 W
- RMS effekt: 120 W
- Samlet harmonisk forvrængning (THD): 1 %
- Bashøjttalerstørrelse: 10 x 2" (50 mm)
- Diskanthøjttaler størrelse: 1 x 0,75" (20 mm) 2 x 1" (25 mm)
- Maks. SPL: 98 dB SPL
- Frekvensområde: 71 Hz-20 kHz
- Lydindgange: 1 analog, 1 optisk, Bluetooth, USB, Wi-Fi
- HDMI-videindgange: 3
- HDMI-videoudgang (med Audio Return Channel): 1
- HDMI HDCP-version: 2.2
- HDMI HDCP-version: 2.2
- Bluetooth-version: 4.2
- Bluetooth-profil: A2DP v1.3/AVRCP v1.5
- Bluetooth-frekvensområde: 2402 MHz - 2480 MHz
- Bluetooth maks. transmissionseffekt: 9 dBm (EIRP)
- Bluetooth-sendermodulation: GFSK, n/4-DQPSK, 8-DPSK
- Wi-Fi-netværkskompatibilitet: IEEE 802.11b/g/n/ac (2.4G/5G)
- Frekvensområde for 2.4G Wi-Fi-sender: 2412 - 2472MHz (2.4 GHz ISM-bånd, USA 11 kanaler, Europa og andre steder 13 kanaler)
- 2.4 G maks. transmissionseffekt: 18 dBm (EIRP)
- 2.4G Wi-Fi-modulation: OFDM, DSSS, DBPSK, DQPSK, CCK, 16QAM, 64QAM
- 5G maks. transmissionseffekt: 18 dBm (EIRP)
- 5G Wi-Fi-modulation: OFDM, DSSS, DBPSK, DQPSK, CCK, 16QAM, 64QAM, 256QAM
- Frekvensområde for 5G Wi-Fi-sender: 5.15GHz - 5.35GHz, 5.47-5.725 GHz, 5.725-5.825GHz
- 2.4 G trådløs kortbølgefrekvensområde: 2402-2478 MHz
- 2.4 G maksimal korttrækkende trådløs sendereffekt: 0 dBm (EIRP)
- 2.4 G korttrækkende trådløs modulation: GFSK
- Strømforsyning: 48 W
- Strømforsyning på standby: <2.0 W
- Driftstemperatur: 0 °C - 45 °C
- Mål (B x H x D): 1120 x 65 x 125 mm
- Vægt: 5.65 kg
- Indpakningens dimensioner (B x H x D): 1200 mm x 190 mm x 180 mm
- Samlet pakkevægt (brutto): 7.6 kg

1/1. 内容物

サウンドバー、リモコン、電源ケーブル* (120cm)、HDMIケーブル (120cm)、Cable AUX (4 pin, 1200mm)、光デジタルケーブル(120cm)、壁取り付け用ブラケット、製品情報および壁取付用説明書

*電源ケーブルの数は、地域によって異なります。

1/2. サウンドバー設置方法

2a. テーブル上でのサウンドバーの設置

2b. サウンドバーの壁設置方法取付

テープを使って壁取り付け用ペーパーガイドを壁に貼り、ペン先で中心を押し付けて壁取り付けブラケットの位置をマーキングしたら、ペーパーガイドをはがします。

適切なアンカーを使い、ペンでマーキングした位置に壁取り付けブラケットをねじ留めます。

サウンドバーの裏にねじを取り付け、壁にサウンドバーを掛けます。

1/3. サウンドバーの接続方法

3a. テレビとの接続

オプション1 (推奨)

オプション2

3b. その他の機器との接続

1/4. システムの電源を入れる

電源プラグをコンセントに入れると、30秒ほどでサウンドバーが起動し、スタンバイモードに入り、使用準備が整います。

1/5. Wi-Fiとの接続

ソフトウェアアップデートが検出されることがあります。本アップデートは完了までに2~3分を要する場合があります。

1/6. サウンドバーのコントロール

6a. トップパネル

電源

音量ダウン

音量アップ

ソース

ディスプレイ

6b. バックパネル

サブウーファー接続ボタン

6c. リモコン

1) 電源

2) ソース*

3) BTペア

4) 戻る

5) 調光レベル

6) プリセット

7) ミュート

8) サウンドモード**

9) 音量+

10) 音量-

11) オーディオシンク+

12) ベース+

13) ベース-

14) オーディオシンク+

15) シャッフル

16) ナイトモード

17) 再生一時停止

18) 次

19) カリブレーション

* HDMI ARC、HDMI 1、HDMI 2、HDMI 3、Optical、AUX、

Bluetooth、USB間で切り替え

** スタンダード/ミュージック/ムービー/ボイス/パーソナルサウンドモード間で切り替わり、5秒間押し続けるとデフォルトのオーディオ設定にリセットされます

1/7. プリセットの使用

ソース、音量、サウンドモードなどあらゆるオーディオセッティングを保存することができます。

例: HDMI1、音量10、ミュージックモード

プリセットを保存するには:

1. ソースを選択します
2. 音量、ベースレベル、あるいはサウンドモードを変更します
3. プリセットボタンを3秒間長押しします

1/8. BLUETOOTH の接続

「HK ENCHANT 1300」を選択し接続しますその他のモバイル機器と接続する場合は、リモコンのBluetoothボタンを3秒間長押しします

1/9. マルチビーム™サラウンドサウンドの設定

自動マルチビームカリブレーション(AMC)でサウンドバーのサウンド設定を最適化し、より素晴らしい音をお楽しみいただくことができます。

*詳細は取扱説明書をご覧ください

1/10. 製品仕様

- 型番: ENCHANT 1300
- オーディオチャンネル: 13
- 電源: 100-240V-50/60Hz
- 最大オーディオパワー: 240W
- RMS Power/パワー: 120W
- 合計高調波歪み (THD): 1%
- ウーファーサイズ: 10 x 2インチ (50mm)
- ツイーターサイズ: 0.75インチ (20mm) x 1、1インチ (25mm) x 2
- 最大SPL (音圧レベル): 98dB SPL
- 周波数特性: 71Hz~20kHz
- オーディオ入力: アナログ x 1、オプティカル x 1、Bluetooth、USB、Wi-Fi
- HDMIビデオ入力: 3
- HDMIビデオ出力 (オーディオリターンチャンネル付き): 1
- HDMI HDCPバージョン: 2.2
- Bluetoothバージョン: 4.2
- Bluetoothプロファイル: A2DP v1.3/AVRCP v1.5
- Bluetooth周波数: 2402MHz~2480MHz
- Bluetooth最大発信出力: 9 dBm (EIRP)
- Bluetoothトランスミッター変調方式: GFSK, n/4-DQPSK, 8DPSK
- Wi-Fiネットワークへの互換性: IEEE 802.11b/g/n/ac (2.4G/5G)
- 2.4G Wi-Fiトランスミッター周波数帯域: 2412~2472MHz (2.4GHz ISMバンド、USA 11チャンネル、ヨーロッパとその他の地域 13チャンネル)
- 2.4G 最大送信出力: 18 dBm (EIRP)
- 2.4G Wi-Fi変調: OFDM, DSSS, DBPSK, DQPSK, CCK, 16QAM, 64QAM
- 5G 最大送信出力: 18 dBm (EIRP)
- 5G Wi-Fi変調: OFDM, DSSS, DBPSK, DQPSK, CCK, 16QAM, 64QAM, 256QAM
- 5G Wi-Fiトランスミッター周波数帯域: 5.15GHz ~ 5.35GHz, 5.47~5.725 GHz
- 2.4GHz 近距離ワイヤレス周波数帯域: 2402~2478MHz
- 2.4G 近距離ワイヤレストランスミッター最大出力: 0 dBm (EIRP)
- 2.4G 近距離ワイヤレスモジュレーション: GFSK
- 待機消費電力: <2.0W
- 動作温度: 0°C~45°C
- 寸法 (幅 x 高さ x 奥行): 44インチ x 2.6インチ x 4.9インチ (1120mm x 65mm x 125mm)
- 重量: 12.5 ポンド (5.65kg)
- パッケージ寸法 (幅 x 高さ x 奥行): 47インチ x 7.5インチ x 7インチ (1200mm x 190mm x 180mm)
- 総重量: 16 ポンド (7.6kg)

/ 1. ZAWARTOŚĆ OPAKOWANIA

Soundbar; Pilot zdalnego sterowania; Kable zasilające (1200 mm, 4 stopy); Kabel HDMI (1200 mm, 4 stopy); Przewód AUX (1200 mm, 4 stopy); Kabel optyczny (1200 mm, 4 stopy); Uchwyty do mocowania na ścianie; Informacje o produkcie i przewodnica montowana na ścianie

* Liczba kabli zasilających różni się w zależności od regionu

/ 2. USTAWIANIE SOUNDBARA**2a. Ustawianie soundbaru na stole****2b. Montaż soundbara na ścianie**

Użyj taśmy do przymocowania papierowego szablonu na ścianie, przepchnij końcówkę pisaka przez środek oznaczenia lokalizacji wspornika ściennego i usuń papier.

Używając odpowiednich mocowań, przykręć wsporniki ścienne w miejscach oznaczonych pisakiem.

Zamocuj śruby z tyłu soundbara i powieś go na ścianie.

/ 3. PODŁĄCZANIE SOUNDBARA**3a. Podłącz telewizor****Opcja 1 (najlepsza)****Opcja 2****3b. Podłączanie do innych urządzeń****/ 4. WŁĄCZANIE ZASILANIA SYSTEMU.**

Po podłączeniu przewodu zasilającego soundbar potrzebuje około 30 sekund, aby się uruchomić. Następnie przejdzie w stan gotowości.

/ 5. PODŁĄCZANIE DO SIECI WI-FI

Po pierwszym połączeniu z Internetem soundbar może wykryć aktualizację oprogramowania, aby poprawić wydajność. Aktualizacja może potrwać kilka minut.

/ 6. STEROWANIE SOUNDBAREM**6a. Górny panel**

Moc

Ściszenie

Zwiększanie głośn.

Urządzenie źródłowe

Wyświetlacz

6b. Tylny panel

Przycisk łączenia subwoofera

6c. Pilot zdalnego sterowania

1) Zasilanie

2) Źródło*

3) Parowanie BT

4) Poprzedni

5) Poziom ściemnienia

6) WSTĘPNE USTAWIENIA

7) Wyciszenie

8) Tryby odtwarzania dźwięku**

9) Głośność +

10) Głośność -

11) Synchronizacja audio -

12) Basy +

13) Basy -

14) Synchronizacja audio +

15) Losowa kolejność odtwarzania

16) Tryb nocny

17) Odtwarzanie/pauza

18) Następny

19) Kalibracja

* Przełączanie pomiędzy HDMI ARC/ HDMI 1/ HDMI 2/ HDMI 3/ złącze optyczne/ AUX/ Bluetooth/ USB

** Przełączanie pomiędzy trybem standardowym/ muzycznym/ filmowym/ głosowym/ osobistym lub naciśnięcie i przytrzymanie przez 5 sekund, aby zresetować do ustawień domyślnych

/ 7. UŻYWANIE WSTĘPNYCH USTAWIEŃ

Można zapisać dowolne ustawienia dźwięku, takie jak źródło, głośność i tryb dźwięku.

Na przykład: HDMI1, głośność 10, tryb muzyczny

Aby zapisać ustawienia wstępne:

1. Wybierz dowolne źródło
2. Zmień głośność, poziom basów lub tryb dźwięku
3. Naciśnij i przytrzymaj przycisk ustawień wstępnych przez 3 sekundy

/ 8. PODŁĄCZANIE DO BLUETOOTH

Wybierz opcję „HK ENCHANT 1300”, aby połączyć.

Naciśnij i przytrzymaj przez 3 sekundy przycisk Bluetooth na pilocie zdalnego sterowania, jeśli chcesz sparować inne urządzenie mobilne

/ 9. KONFIGURACJA DŹWIĘKU PRZESTRZENNEGO MULTIBEAM™

Automatyczna kalibracja MultiBeam (AMC) zoptymalizuje ustawienia dźwięku soundbara, aby zapewnić lepsze doświadczenie dźwięku przestrzennego.

*Więcej szczegółów znajduje się w instrukcji obsługi

/ 10. DANE TECHNICZNE PRODUKTU

- Nazwa modelu: ENCHANT 1300
- Kanaly audio: 13
- Zasilanie: 100-240V~50/60Hz
- Maks. moc audio: 240 W
- Moc RMS: 120 W
- Współczynnik zawartości harmonicznym (THD): 1%
- Wymiary głośnika niskotonowego: 50 mm (10 x 2 cale)
- Wymiary głośnika wysokotonowego: 50 mm (10 x 2 cale)
- Wymiary głośnika niskotonowego: 20 mm (0,75 cala) x 25 mm (1 cal)
- Maksymalne ciśnienie akustyczne: 98 dB
- Pasmo przenoszenia: 71 Hz – 20 kHz
- Wejścia audio: 1 analogowe, 1 optyczne, Bluetooth, USB, Wi-Fi
- Wejścia wideo HDMI: 3
- Wyjście HDMI ze zwrotnym kanałem audio: 1
- Wersja HDMI HDCP: 2.2
- Wersja Bluetooth: 4.2
- Profil Bluetooth: A2DP v1.3/AVRCP v1.5
- Zakres częstotliwości Bluetooth: 2402 MHz – 2480 MHz
- Maks. moc transmisji Bluetooth: 9 dBm (EIRP)
- Modułacja nadajnika Bluetooth: GFSK, π/4 DQPSK, 8DPSK
- Zgodność ze standardem Wi-Fi: IEEE 802.11b/g/n/ac (2,4G/5G)
- Zakres częstotliwości nadajnika 2,4 GHz Wi-Fi: 2412 – 2472 MHz (2,4 GHz w paśmie ISM, 11 kanałów w USA, 13 kanałów w Europie i innych)
- Maks. moc transmisji nadajnika 2,4 GHz: 18 dBm (EIRP)
- Modułacja w transmisji Wi-Fi dla 2,4 GHz: OFDM, DSSS, DBPSK, DQPSK, CCK, 16QAM, 64QAM
- Maks. moc transmisji nadajnika 5 GHz: 18 dBm (EIRP)
- Modułacja w transmisji Wi-Fi dla 5 GHz: OFDM, DSSS, DBPSK, DQPSK, CCK, 16QAM, 64QAM, 256QAM
- Zakres częstotliwości Wi-Fi dla 5 GHz: 5.15GHz - 5.35GHz, 5.47-5.725 GHz, 5.725-5.825GHz
- Zakres częstotliwości krótkozakresowego nadajnika 2,4 GHz: 2402 – 2474 Hz
- Maksymalna moc krótkozakresowego nadajnika bezprzewodowego 2,4 GHz: 0 dBm (EIRP)
- Bezprzewodowa modułacja krótkozakresowego nadajnika 2,4 GHz: GFSK
- Pobór mocy w trybie czuwania: <2.0 W
- Temperatura pracy: 0°C – 45°C
- Wymiary (szer. x wys. x gł.): 1120 x 65 x 125 mm (44 x 2,6 x 4,9 cala)
- Masa: 5,65 kg (12,5 lb)
- Wymiary opakowania (szer. x wys. x gł.): 1200 mm x 190 mm x 180 mm (47 x 7,5 x 7 cali)
- Masa brutto z opakowaniem: 7,6 kg (16,7 lb)

1/1. 제품 구성

사운드바, 리모컨, 전원 케이블* (4ft, 1200mm); HDMI 케이블 (4ft, 1200mm); AUX 케이블 (4ft, 1200mm); 광케이블 (4ft, 1200mm); 벽걸이용 브라켓, 제품 정보 및 벽 장착 설명서

* 전원 케이블 수량은 지역에 따라 다름

1/2. 사운드바 배치**2a. 사운드바를 테이블 위에 놓을 경우****2b. 벽에 사운드바 장착**

테이프를 사용해 벽걸이용 종이 가이드를 벽에 고정하고 벽걸이용 브라켓 위치를 표시하기 위해 가운뎃을 펜 틱으로 누른 다음 종이를 제거합니다.

적절한 앵커를 사용해 벽걸이용 브라켓을 펜 표시에 조여 고정합니다.

사운드바 뒤쪽에 나사를 고정한 다음 사운드바를 벽에 겁니다.

1/3. 사운드바 연결**3a. TV에 사운드바 연결**

음선 1(가장 좋음)

음선 2

3b. 다른 장치에 연결**1/4. 시스템 전원 공급**

전원 코드가 연결된 후, 사운드바는 약 30초 후 시작되며 대기 모드에 들어가 사용할 준비가 완료됩니다.

1/5. Wi-Fi에 연결

소프트웨어 업데이트를 감지할 수 있습니다. 이 업데이트는 완료하는 데 수 분이 걸릴 수 있습니다.

1/6. 사운드바 제어**6a. 상단 패널**

전원

볼륨 아래로

볼륨 위로

소스

디스플레이

6b. 후면 패널

서브우퍼 연결 버튼

6c. 리모컨

1) 전원

2) 소스*

3) BT 페어링

4) 이전

5) 범위 정도

6) 프리셋

7) 음소거

8) 음향 모드**

9) 볼륨 +

10) 볼륨 -

11) 오디오 동기화 -

12) 저음 +

13) 저음 -

14) 오디오 동기화 +

15) 서플

16) 심야 모드

17) 재생/일시 정지

18) 다음

19) 보정

* HDMI ARC/ HDMI 1/ HDMI 2/ HDMI 3/ 광/ AUX/ 블루투스/ USB 사이의 전환

** 표준/음향/영화/음성/개인 음향 모드 사이의 전환 또는 5초 동안 눌러 기본 오디오 설정으로 재설정

1/7. 프리셋 사용

소스, 볼륨 및 음향 모드와 같은 오디오 설정을 저장할 수 있습니다.

예: HDMI 1, 볼륨 10, 음악 모드

프리셋을 저장하려면

1. 임의의 소스를 선택합니다

2. 볼륨, 저음 수준 또는 음향 모드를 변경합니다

3. 프리셋 버튼을 3초 동안 누릅니다

1/8. 블루투스 연결

연결할 *키 ENCHANT 1300*을 선택합니다 다른 모바일 기기와 페어링하려면

리모컨의 블루투스 버튼을 3초 동안 누릅니다

1/9. MULTIBEAM™ 서라운드 사운드 설정

자동 MultiBeam 캘리브레이션(AMC)은 최적의 서라운드 사운드 환경을 위해 사운드바 사운드 설정을 최적화합니다.

*사용자 설명서에서 자세한 내용을 참조하십시오

1/10. 제품 사양

- 모델번호: ENCHANT 1300
- 오디오 채널: 13
- 전원 공급장치: 100-240V~50/60Hz
- 최대 오디오 전력: 240W
- RMS 전력: 120W
- 전고주파 왜곡(THD): 1%
- 우퍼 크기: 10 x 2" (50mm)
- 트위터 크기: 1 x 0.75" (20mm) 2 x 1" (25mm)
- 최대 SPL: 98dB SPL
- 주파수 응답: 71Hz-20kHz
- 오디오 입력단자: 아날로그 1개, 광 입력 1개, 블루투스, USB, Wi-Fi
- HDMI 비디오 입력단자: 3개
- 오디오 리턴 채널(ARC)을 갖춘 HDMI 비디오 출력단자: 1개
- HDMI HDCP 버전: 2.2
- 블루투스 버전: 4.2
- 블루투스 프로파일: A2DP v1.3/AVRCP v1.5
- 블루투스 주파수 범위: 2402MHz-2480MHz
- 블루투스 최대 송신 전력: 9 dBm (EIRP)
- 블루투스 송신기 변조방식: GFSK, n/4 DQPSK, 8DPSK
- Wi-Fi 네트워크 호환성: IEEE 802.11b/g/n/ac (2.4G/5G)
- 2.4G Wi-Fi 송신기 주파수 범위: 2,412 ~ 2,472MHz (2.4GHz ISM 대역, USA 11 채널, 유럽 및 기타 지역 13 채널)
- 2.4G 최대 송신 전력: 18 dBm (EIRP)
- 2.4G Wi-Fi 변조: OFDM, DSSS, DBPSK, DQPSK, CCK, 16QAM, 64QAM
- 5G 최대 송신 전력: 18 dBm (EIRP)
- 5G Wi-Fi 변조: OFDM, DSSS, DBPSK, DQPSK, CCK, 16QAM, 64QAM, 256QAM
- 5G Wi-Fi 송신기 주파수 범위: 5.15GHz ~ 5.35GHz, 5.47~5.65 GHz, 5.725~5.825GHz
- 2.4G 단거리 무선 주파수 범위: 2402~2478MHz
- 2.4G 단거리 무선 최대 송신기 출력: 0 dBm(EIRP)
- 2.4G 단거리 무선 변조: GFSK
- 대기 소비 전력: <2.0W
- 작동 온도: 0°C - 45°C
- 규격(가로 x 높이 x 세로): 44" x 2.6" x 4.9" (1120 x 65 x 125mm)
- 무게: 12.5 lb (5.65kg)
- 포장 규격(가로 x 높이 x 세로): 47" x 7.5" x 7" (1200mm x 190mm x 180mm)
- 총 패키지 무게: 16.7 lb (7.6 kg)

1. 产品清单

条形音响, 遥控器, 电源线* (4ft, 1200mm), HDMI 电缆 (4ft, 1200mm), AUX 电缆 (4ft, 1200mm), 光学电缆 (4ft, 1200mm), 壁挂支架, 产品信息壁挂安装指南

* 电源线数量因地区而异

2. 摆放您的条形音响

2a. 将条形音响安装到桌面上

2b. 将条形音响安装到墙壁上

使用胶带将壁挂式导纸板固定在墙壁上, 用笔尖在中心钻一个点, 标记壁挂式支架位置并取下纸张。

使用合适的螺栓, 对照标记使用螺丝固定壁挂式支架; 然后将螺丝固定在条形音响背面, 最后将条形音响挂在墙上。

3. 连接条形音响

3a. 连接到电视

方案一(最佳)

方案二

3b. 连接到其他设备

4. 启动您的系统

在插入电源线后, 条形音响将需要大约 30 秒的启动时间, 然后将进入待机模式, 以准备使用。

5. 连接到 Wi-Fi

当条形音响第一次连接到网络时, 可以检测软件更新以提高性能。更新可能需要几分钟才能完成。

6. 控制条形音响

6a. 顶部面板

电源

音量减小

音量增大

源

显示屏

6b. 后面板

低音扬声器连接按钮

6c. 遥控器

- 1) 电源
- 2) 源*
- 3) 蓝牙配对
- 4) 上一曲
- 5) 弱音电平
- 6) 预设
- 7) 静音
- 8) 声音模式**
- 9) 音量 +
- 10) 音量 -
- 11) 音频同步 -
- 12) 低音 +
- 13) 低音 -
- 14) 音频同步 +
- 15) 随机播放
- 16) 夜间模式
- 17) 播放 / 暂停
- 18) 下一曲
- 19) 校准

* 在 HDMI ARC/HDMI 1/HDMI 2/HDMI 3/光学/AUX/蓝牙/USB 之间切换

** 在标准/音乐/电影/语音/个人声音模式之间切换, 或长按 5 秒以重置初始音频设置

7. 使用预设

您可以保存任何音频设置, 例如源、音量和声音模式。

例如: HDMI1, 音量 10, 音乐模式

要保存任何预设:

1. 选择任意源
2. 更改音量、低音电平或声音模式
3. 按住预设按钮 3 秒

8. 连接至蓝牙

选择“HK ENCHANT 1300”进行连接

如果要配对其他移动设备, 请按住遥控器上的蓝牙按钮 3 秒。

9. 设置 MULTIBEAM™ 环绕声

Automatic MultiBeam Calibration (AMC) 将优化条形音响的声音设置, 以打造更好的环绕立体声体验。

* 更多信息请查阅用户手册。

10. 产品规格

- 型号名称: ENCHANT 1300
- 音频通道: 13
- 电源: 100-240VAC, 50/60Hz
- 最大音频功率: 240W
- RMS 功率: 120W
- 总谐波失真 (THD): 1%
- 低音扬声器尺寸: 10 x 2" (50mm)
- 高音扬声器尺寸: 1 x 0.75" (20mm) 2 x 1" (25mm)
- 最大 SPL: 98dB SPL
- 频率响应: 71Hz-20kHz
- 音频输入: 1 个模拟, 1 个光学、蓝牙、USB、Wi-Fi
- HDMI 视频输入: 3
- HDMI 视频输出 (带音频回传通道): 1
- HDMI HDCP 版本: 2.2
- 蓝牙版本: 4.2
- 蓝牙配置文件: A2DP v1.3/AVRCP v1.5
- 蓝牙频率范围: 2402MHz-2480MHz
- 蓝牙最大传输功率: 9 dBm (EIRP)
- 蓝牙发射器调制: GFSK, π/4 DQPSK, 8DPSK
- Wi-Fi 网络兼容性: IEEE 802.11b/g/n/ac (2.4G/5G)
- 2.4G Wi-Fi 发射器频率范围: 2412 - 2472MHz (2.4GHz ISM 频段, 美国 11 个频道, 欧洲和其他国家/地区 13 个频道)
- 2.4G 最大传输功率: 18 dBm (EIRP)
- 2.4G Wi-Fi 调制: OFDM, DSSS, DBPSK, DQPSK, CCK, 16QAM, 64QAM
- 5G 最大传输功率: 18 dBm (EIRP)
- 5G Wi-Fi 调制: OFDM, DSSS, DBPSK, DQPSK, CCK, 16QAM, 64QAM, 256QAM
- 5G Wi-Fi 发射器频率范围: 5.15GHz - 5.35GHz, 5.725-5.825GHz
- 2.4G 短程无线频率范围: 2402 - 2478MHz
- 2.4G 短程无线最大发射器功率: 0 dBm (EIRP)
- 2.4G 短程无线调制: GFSK
- 待机功耗: <2.0W
- 工作温度: 0°C - 45°C
- 尺寸 (宽 x 高 x 厚): 44" x 2.6" x 4.9" (1120 x 65 x 125mm)
- 重量: 12.5 lb (5.65kg)
- 包装尺寸 (宽 x 长 x 厚): 47" x 7.5" x 7" (1200mm x 190mm x 180mm)
- 包装重量 (总重): 16.7 lb (7.6 kg)

/1. 包裝盒內物品

條形音箱, 遙控器, 電源線* (4 英尺, 1200 公釐), HDMI 纜線 (4 英尺, 1200 公釐), AUX 纜線 (4 英尺, 1200 公釐), 光纖纜線 (4 英尺, 1200 公釐), 掛牆托架產品資訊與掛牆指南

* 電源線數量因地區而異

/2. 放置條形音箱

2a. 在牆面上放置條形音箱

2b. 掛牆安裝條形音箱

使用膠帶將掛牆導紙粘貼在牆壁上, 推筆尖穿過中心處, 標記掛牆支架位置並取出紙。

使用牆錘, 將掛牆支架固定於筆所做的標記上;

固定條形音箱後面的螺釘, 然後將條形音箱掛在牆上。

/3. 連接條形音箱

3a. 連接至 TV

選項 1 (最佳)

選項 2

3b. 連接至其他裝置

/4. 對系統供電

插入電源線後, 條形音箱啟動需要約 30 秒,

然後進入待命模式, 可供使用。

/5. 連接至 Wi-Fi

條形音箱第一次連接至網際網路之後, 它可能會偵測到一個軟體更新以提高效能。此更新可能需要幾分鐘才能完成。

/6. 控制條形音箱

6a. 頂部面板

電源

減小音量

增加音量

來源

顯示

6b. 後面板

重低音喇叭連接按鈕

6c. 遙控器

1) 電源

2) 來源*

3) BT 配對

4) 上一個

5) 調暗水平

6) 預設

7) 靜音

8) 聲音模式**

9) 音量 +

10) 音量 -

11) 音訊同步 -

12) 低音 +

13) 低音 -

14) 音訊同步 +

15) 隨機播放

16) 夜間模式

17) 播放/暫停

18) 下一個

19) 校準

* 在 HDMI ARC/HDMI 1/HDMI 2/HDMI 3/光纖/AUX/

Bluetooth/USB 之間切換

** 在標準/音樂/電影/語音/個人聲音模式之間切換, 或按住 5

秒以重設預設音訊設定

/7. 使用預設

您可以儲存任何音訊設定, 如來源、音量和聲音模式。

例如: HDMI 1、音量 10、音樂模式

若要儲存任何預設:

1. 選擇任何來源

2. 變更音量、低音電平或聲音模式

3. 按住預設按鈕 3 秒鐘

/8. 連接至 BLUETOOTH

選擇 HK ENCHANT 1300i 以進行連接, 如果您想要配對其它行動裝置, 請按住遙控器 Bluetooth 按鈕 3 秒鐘。

/9. 設定 MULTIBEAM™ 環繞聲

自動 MultiBeam 校準 (AMC) 將優化條形音箱聲音設定, 以實現更佳的環繞聲體驗。

* 擁有者手冊中提供更多詳細資訊

/10. 產品規格

- 機型名稱: ENCHANT 1300
- 音訊聲道: 13
- 電源供應: 100-240VAC, 50/60Hz
- 最大音訊功率: 240W
- RMS 功率: 120W
- 總諧波失真 (THD): 1%
- 低音喇叭尺寸: 10 x 2" (50mm)
- 高音喇叭尺寸: 1 x 0.75" (20mm) 2 x 1" (25mm)
- 最大 SPL: 98dB SPL
- 頻率回應: 71Hz-20kHz
- 音訊輸入: 1 類比、Bluetooth、USB、Wi-Fi
- HDMI 視訊輸入: 3
- HDMI 視訊輸出 (帶音訊回傳通道): 1
- HDMI HDCP 版本: 2.2
- Bluetooth 版本: 4.2
- Bluetooth 設定檔: A2DP v1.3/AVRCP v1.5
- Bluetooth 頻率範圍: 2402MHz-2480MHz
- Bluetooth 最大發射機功率: 9 dBm (EIRP)
- Bluetooth 發射機調變: GFSK, π/4 DQPSK, 8DPSK
- Wi-Fi 網路相容性: IEEE 802.11b/g/n/ac (2.4G/5G)
- 2.4G Wi-Fi 發射機頻率範圍: 2412 - 2472MHz
- 2.4GHz ISM 頻帶、美國 11 個頻道、歐洲及其他 13 個頻道)
- 2.4G 最大發射機功率: 18 dBm (EIRP)
- 2.4G Wi-Fi 發射機調變: OFDM, DSSS, DBPSK, DQPSK, CCK, 16QAM, 64QAM
- 5G 最大發射機功率: 18 dBm (EIRP)
- 5G Wi-Fi 發射機調變: OFDM, DSSS, DBPSK, DQPSK, CCK, 16QAM, 64QAM, 256QAM
- 5G Wi-Fi 發射機頻率範圍: 5.15GHz - 5.35GHz, 5.47-5.725 GHz, 5.725-5.825GHz
- 2.4G 短程無線頻率範圍: 2402 - 2478MHz
- 2.4G 短程無線最大發射機功率: 0 dBm (EIRP)
- 2.4G 短程無線調變: GFSK
- 待命功耗: <2.0W
- 工作溫度: 0°C - 45°C
- 尺寸 (寬 x 高 x 深): 44" x 2.6" x 4.9" (1120 x 65 x 125mm)
- 重量: 12.5 lb (5.65kg)
- 包裝尺寸 (寬 x 高 x 深): 47" x 7.5" x 7" (1200mm x 190mm x 180mm)
- 包裝重量 (毛重): 16.7 lb (7.6kg)

1. KELENGKAPAN PRODUK

Soundbar; Kendali Jarak Jauh; Kabel Daya (4 kaki, 1200 mm); Kabel HDMI (4 kaki, 1200 mm); Kabel AUX (4 kaki, 1200 mm); Kabel Optik (4 kaki, 1200 mm); Rak Siku Untuk Dinding; Informasi Produk & Pedoman Pemasangan Rak Siku Untuk Dinding

* Jumlah kabel daya berbeda berdasarkan wilayah

2. TEMPATKAN SOUNDBAR ANDA

2a. Letakkan Soundbar di atas meja

2b. Memasang Soundbar di dinding

Gunakan selotip untuk memasang kertas acuan rak siku untuk dinding, tekan ujung pena menembus bagian tengah untuk menandai lokasi yang terpasang di dinding, lalu singkirkan kertas ini.

Dengan menggunakan jangka yang sesuai, kencangkan siku dinding pada tanda pena; Sesuaikan sekrup di bagian belakang soundbar; kemudian sangkutkan soundbar di dinding.

3. SAMBUNGAN SOUNDBAR ANDA

3a. Sambungkan ke TV Anda

Ops 1 (Terbaik)

Ops 2

3b. Sambungkan ke perangkat lain

4. NYALAKAN SISTEM ANDA

Setelah kabel daya dicolokkan, soundbar akan membutuhkan sekitar 30 detik untuk menyala dan akan memasuki mode siaga, siap digunakan.

5. SAMBUNGAN KE WI-FI

Setelah soundbar terhubung ke internet untuk pertama kalinya, perangkat mungkin mendeteksi pembaruan perangkat lunak untuk meningkatkan kinerja. Pembaruan ini mungkin selesai dalam waktu beberapa menit.

6. KENDALIKAN SOUNDBAR ANDA

6a. Panel Atas

Daya

Volume Turun

Volume Naik

Sumber

Tampilan

6b. Panel Belakang

Tombol koneksi subwoofer

6c. Kendali jarak jauh

- 1) Daya
- 2) Sumber*
- 3) Pasangan BT
- 4) Sebelumnya
- 5) Tingkat keredupan
- 6) PENGATURAN AWAL
- 7) Senyap
- 8) Mode suara**
- 9) Volume +
- 10) Volume -
- 11) Sinkronisasi Audio -
- 12) Bass +
- 13) Bass -
- 14) Sinkronisasi Audio +
- 15) Shuffle
- 16) Mode Malam
- 17) Putar/Jeda
- 18) Berikutnya
- 19) Kalibrasi

* Beralih antara HDMI ARC/ HDMI 1/ HDMI 2/ HDMI 3/ Optical/ AUX/ Bluetooth/ USB

** Beralih antara mode Standar/musik/movie/suara/personal atau tekan dan tahan 5 detik untuk mengatur ulang pengaturan audio bawaan

7. MENGGUNAKAN PENGATURAN AWAL

Anda dapat menyimpan pengaturan audio, misalnya Sumber, volume, dan mode suara.

Misalnya: HDMI 1, Volume 10, Mode Musik

Untuk menyimpan pengaturan awal:

1. Pilih Sumber
2. Ubah volume, tingkat bass, atau mode suara
3. Tekan dan tahan tombol pengaturan awal selama 3 detik

8. SAMBUNGAN DENGAN BLUETOOTH

Pilih "HK ENCHANT 1300" agar tersambung. Tekan dan tahan tombol kendali jarak jauh Bluetooth selama 3 detik jika Anda ingin memasang perangkat seluler lain

9. MENGATUR MULTIBEAM™ SURROUND SOUND

Automatic MultiBeam Calibration (AMC) akan mengoptimalkan pengaturan suara soundbar untuk pengalaman suara surround yang lebih baik.

*Perincian lebih lanjut di buku pedoman Pemilik

10. SPESIFIKASI PRODUK

- Nama model: ENCHANT 1300
- Saluran Audio: 13
- Catu daya: 100-240V~50/60Hz
- Daya Audio Maksimum: 240W
- Daya RMS: 120W
- Total Harmonic Distortion (THD): 1%
- Ukuran Woofer: 10 x 2" (50mm)
- Ukuran Tweeter: 1 x 0,75" (20mm) 2 x 1" (25mm)
- Max SPL: 98dB SPL
- Respons Frekuensi: 71 Hz-20 kHz
- Input Audio: 1 Analog, 1 Optik, Bluetooth, USB, Wi-Fi
- Input Video HDMI: 3
- Output Video HDMI (dengan Saluran Kembali Audio): 1
- Versi HDCP HDMI: 2.2
- Versi Bluetooth: 4.2
- Profil Bluetooth: A2DP v1.3/AVRCP v1.5
- Rentang Frekuensi Bluetooth: 2402MHz-2480MHz
- Daya Transmisi Maks Bluetooth: 9 dBm (EIRP)
- Modulasi Transmitter Bluetooth: GFSK, π/4 DQPSK, 8DPSK
- Kompatibilitas jaringan Wi-Fi: IEEE 802.11b/g/n/ac (2.4G/5G)
- Rentang frekuensi pemancar Wi-Fi 2,4G: 2412 - 2472MHz (2,4GHz ISM Band, AS 11 Channel, Eropa dan lainnya 13 Channel)
- Daya Transmisi Maks 2,4G: 18 dBm (EIRP)
- Modulasi Wi-Fi 2,4G: OFDM, DSSS, DBPSK, DQPSK, CCK, 16QAM, 64QAM
- Daya Transmisi Maks 5G: 18 dBm (EIRP)
- Modulasi Wi-Fi 5G: OFDM, DSSS, DBPSK, DQPSK, CCK, 16QAM, 64QAM, 256QAM
- Rentang frekuensi pemancar Wi-Fi 5G: 5.725-5.825GHz
- Rentang frekuensi nirkabel jarak dekat 2,4GHz: 2402 - 2478MHz
- Daya pemancar maksimum nirkabel jarak pendek 2,4G: 0 dBm (EIRP)
- Modulasi nirkabel jarak pendek 2,4G: GFSK
- Konsumsi Daya: 48 W
- Konsumsi Daya Siaga: <2.0W
- Suhu operasi: 0°C - 45°C
- Dimensi (P x L x T): 44" x 2,6" x 4,9" (1120 x 65 x 125mm)
- Berat: 12.5 lb (5.65kg)
- Dimensi Kemasan (P x L x T): 47" x 7,5" x 7" (1200mm x 190mm x 180mm)
- Berat Kemasan (Kotor): 16.7 lb (7.6 kg)

1. محتويات العلبة /

مكبر الصوت Soundbar

جهاز التحكم عن بُعد

كابلات الطاقة* (4 أقدام، 1200 مم)

كابل منفذ HDMI (4 أقدام، 1200 مم)

كابل منفذ AUX (4 أقدام، 1200 مم)

كابل ضوئي (4 أقدام، 1200 مم)

جوانبل تثبيت على الحائط

معلومات المنتج ودليل للتثبيت على الحائط

* تختلف كميات كابل الطاقة حسب المنطقة

2. تثبيت مكبر الصوت /

2a. أ. ضع العبوة الصوتية على الطاولة

2b. ب. تركيب مكبر الصوت على الحائط

استخدم شريطاً لاصقاً لتثبيت الدليل الورقي على الحائط. وفرز طرف قلم خلال المركز لتحديد مكان الحامل المثبت على الحائط، ثم قم بإزالة الورقة.

ثبت بالبرامبي جوانبل التركيب على الحائط في مكان علامة القلم، باستخدام عظام تثبيت المناسبة:

رابط البرامبي في الجزء الخلفي من مكبر الصوت؛ ثم ثبت مكبر الصوت على الحائط.*
توصيل مكبر الصوت**3. الاتصال بمكبر الصوت /**

3. الاتصال بجهاز التلفزيون

الخيار 1 (الأفضل)

الخيار 2

3. به، الاتصال بالأجهزة الأخرى

4. تشغيل النظام /

يُعد توصيل سلك الطاقة، يستغرق تشغيل مكبر الصوت حوالي 30 ثانية ثم يدخل وضع الاستعداد، ويُصبح جاهزاً للاستخدام.

5. الاتصال بشبكة الواي فاي /

ويجهد اتصال مكبر الصوت بالإنترنت للمرة الأولى، قد يكشف تحديثاً للبرنامج لتحسين الأداء، وقد يستغرق هذا التحديث بعض دقائق حتى يكتمل.

6. التحكم في مكبر الصوت /

6. لوحة التحكم الصوتية

الطاقة

خفض مستوى الصوت

رفع مستوى الصوت

المصدر

مصباح الاستعداد LED

شاشة العرض

6. به، لوحة التحكم الخلفية

زر اتصال مضخم الصوت (صووفر)

6. ج. جهاز تحكم عن بُعد

1) تشغيل

2) المصدر*

3) إقران غير بلوتوث BT

4) السابق

5) مستوى خافت

6) إعدادات مسبقة

7) عامت

8) وضع الصوت**

9) رفع الصوت +

10) خفض الصوت -

* بذل بين HDMI 1 / HDMI 2 / HDMI ARC / منفذ

الكابل الضوئي / AUX / بلوتوث / USB

** بذل بين وضع الصوت القياسي / الموسيقى / الأفلام / الصوت / شخصي

واضغط مع الاستمرار لمدة 5 ثواني لإعادة ضبط الصوت الافتراضي.

7. استخدام الإعدادات المسبقة /

يمكنك حفظ أي إعداد صوتي، مثل المصدر، ومستوى الصوت، ووضع الصوت.

على سبيل المثال: منفذ HDMI.

مستوى الصوت 10، وضع الموسيقى

لحفظ أي إعداد مسبق:

2. غير مستوى الصوت، أو مستوى الصوت الجيبر (باص)، أو وضع الصوت

1. حدّد أي مصدر

3. اضغط مع الاستمرار على زر الإعداد المسبق لمدة 3 ثوانٍ

8. الاتصال بـ BLUETOOTH /

اختر "1300 ENCHANT HK" للاتصال

اضغط مع الاستمرار على زر Bluetooth في جهاز التحكم عن بُعد لمدة

3 ثواني إذا كنت

تريد إقران جهاز محمول آخر

9. إعداد الصوت المحيطي /

MULTIBEAM™ SURROUND SOUND

ستعمل المعايرة التلقائية متعددة الحزم (AMC) على تحسين إعدادات

صوت المكبر

للوصول على تجربة أفضل للصوت المحيطي.

* مزيد من التفاصيل في دليل المالله

10. مواصفات المنتج /

• اسم الطراز: ENCHANT 1300

• قنوات الصوت: 13

• مصدر الإمداد بالطاقة: 100-240 فولت تيار متردد.

• 50/60 هرتز

• الحد الأقصى لقوة الصوت: 240 واط

• قوة جذر متوسط المربع: 120 واط

• إجمالي التشوه التوافقي (THD): 1%

• حجم مضخم الصوت: 10 × 2 بوصة (50 مم)

• حجم نوتيفي: 1 × 0.75 بوصة (20 مم) × 2 × 1 بوصة (25 مم)

• الحد الأقصى لمستوى ضغط الصوت SPL: 98 ديسيبل

• استجابة التردد: 20 هرتز إلى 20 كيلوهرتز

• مدخلات الصوت: 1 أنالوج، 1 ضوئي، بلوتوث، Wi-Fi، USB

• مدخلات فيديو: HDMI: 3

• مخرج فيديو: HDMI (مع ميزة عودة الصوت ARC): 1

• إصدار HDMI HDCP: 2.2

• إصدار Bluetooth: 4.2

• إصدار Bluetooth: A2DP V1.3 / AVRCP V1.5

• نطاق تردد Bluetooth: 2400 ميغاهرتز-2480 ميغاهرتز

• تاو ليم لبيسيد Bluetooth: 9. ب. اتصالاً يوصفها لاسرلاً نقاط (EIRP)

• تضمين مرسل Bluetooth: GFSK, π/4 DQPSK, 8DPSK

• توافق شبكة Wi-Fi: IEEE 802.11b/g/n/ac

• النطاق الترددي لمُرسل Wi-Fi: 2.4G - 2412 - 2472 ميغاهرتز

• (2.4 جيجاهرتز في النطاقات الصناعية والعلمية والطبية، الولايات المتحدة 11 قناة، أوروبا وغيرها 13 قناة)

• القوة القصوى لجهاز الإرسال Wi-Fi: 2.4G: 18 ديسيبل ميلي واط

• (القدرة الفعالة المرسل في جميع الاتجاهات (EIRP))

• تعديل Wi-Fi: 2.4G: DQPSK, DBPSK, DSSS, OFDM

• CCK, 16QAM, 64QAM

• القوة القصوى لجهاز الإرسال Wi-Fi: 5G: 18 ديسيبل ميلي واط

• (القدرة الفعالة المرسل في جميع الاتجاهات (EIRP))

• تعديل Wi-Fi: 5G: DQPSK, DBPSK, DSSS, OFDM

• CCK, 16QAM, 64QAM, 256QAM

• النطاق الترددي لمُرسل Wi-Fi: 5G: 5.15 - 5.35 جيجاهرتز

• موسم نطاق الترددات اللاسلكية قصيرة المدى: 2.4G:

• 2402 - 2472 جيجاهرتز

• القوة القصوى لجهاز الإرسال اللاسلكي قصير المدى: 2.4G: 0 ديسيبل

• ميلي واط (القدرة الفعالة المرسل في جميع الاتجاهات (EIRP))

• التشكيل اللاسلكي قصير المدى: 2.4G: GFSK

• استهلاك الطاقة في وضع السكون: > 2 واط

• درجة حرارة التشغيل: 0 - 45 درجة مئوية

• أبعاد (العرض × الارتفاع × العمق):

• 1120 × 125 × 65 (مم) / 44 × 49 × 2.6 بوصة

• وزن: 5.65 كجم / 12.5 رطلاً

• أبعاد العلبة (العرض × الارتفاع × العمق):

• 1200 × 190 × 180 (مم) / 47 × 7.5 × 7 بوصة

• وزن العلبة (الأرجالي): 7.6 كجم / 16.7 رطل