



PARTYBOX 1000



Quick Start Guide

1 What's in the box

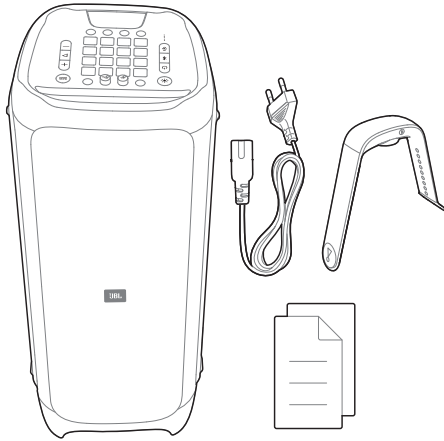

2 Overview

2.1 Top panel

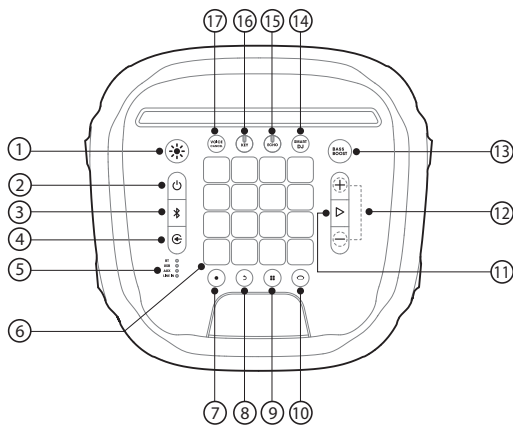

- 1)
 - Press to switch light show patterns (Rock / Neon / Club / Fire / Flash).
 - Press and hold for 2 seconds to turn the light on or off.
- 2)
 - Power on/off.

- 3)
 - Press to enter Bluetooth pairing mode.
 - Press and hold for 5 seconds to disconnect and pair with a new device.
- 4)
 - Press repeatedly to select a music source (Bluetooth / USB / AUX / LINE IN).
- 5)
 - LED indicators to show the current music source.
- 6)
 - DJ control keys.
- 7)
 - Press to record a new track. Up to 8 tracks can be recorded.
- 8)
 - Press to delete the last recorded track.
 - Press and hold for 5 seconds to delete all recorded tracks.
- 9)
 - Press repeatedly to select a sound effect (Drums / Piano / Guitar / DJ / Customized).
- 10)
 - Press to enter color control mode to toggle between different light colors of your PartyBox front panel and wristband.
- 11)
 - Press to play or pause the music.
- 12)
 - Press to decrease or increase the volume level.
 - Press both simultaneously to mute the audio output.
- 13) **BASS BOOST**
 - Press to turn the Bass Boost on or off.
- 14) **SMART DJ**
 - Press to turn the Smart DJ on or off.
- 15) **ECHO**
 - Rotate to adjust echo volume (Only in Karaoke mode).
- 16) **KEY**
 - Rotate to adjust the key level (Only in Karaoke mode).
- 17) **VOICE CANCEL**
 - Press to cancel or restore the human voice (Only in Karaoke mode).

2.2 DJ pad

Color control

Press  to enter color control mode, then press any DJ control key to select color for the light of both PartyBox and wristbands nearby. The color will stay for 5 seconds. To keep the color constant, press and hold the DJ control keys.

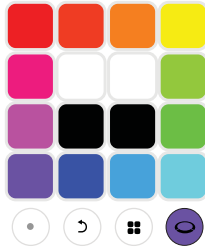

Sound effects

Press  repeatedly to select a sound effect (Drums / Piano / Guitar / DJ / Customized).

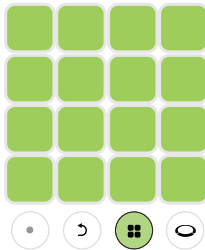

Drums (defaulted)

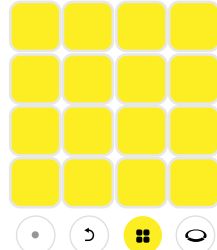

Guitar

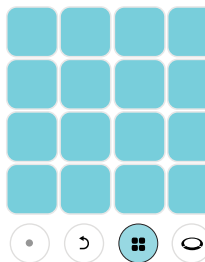

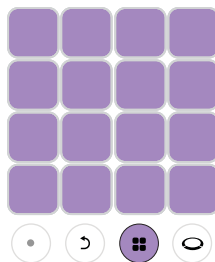

Piano



DJ effects

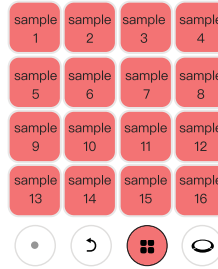

Customized effects

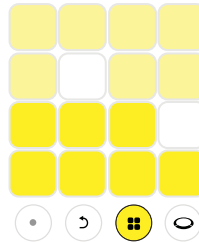

- 1) Insert a USB flash drive.
- 2) Press  repeatedly to select customized effects.
- 3) The sound samples stored in the USB will be loaded. During the loading, all keys will breathe in red.

Record and delete



- 1) Insert a USB flash drive.
- 2) Press  to start recording, when a control key is pressed, the white LED will light on. The harder you press the keys, the louder sound will play. After recording for 30 seconds, the recording will automatically stop.
- 3) Press  to record a new track. The newly recorded track will overlap play in a loop with previously recorded tracks. Later recorded tracks will be shorter or equal to the first track.
- 4) Press  to delete the last recorded track. To delete all recorded tracks, press and hold for 5 seconds.



2.3 Back panel

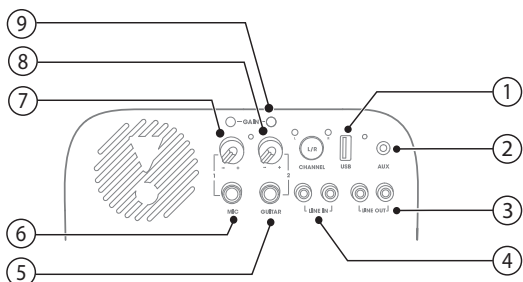

- 1) **USB**
 - Connect to a USB storage device.
 - Charge an external USB device.
- 2) **AUX**
 - Connect to an external audio device through an audio cable.
- 3) **LINE OUT**
 - Connect to an analog audio input jacks to another analog device through RCA audio cable.
- 4) **LINE IN**
 - Connect to an analog audio output jacks to another analog device through RCA audio cable.
- 5) **GUITAR**
 - Connect to a guitar (not provided).
- 6) **MIC**
 - Connect to a microphone (not provided).
- 7) **VOLUME (MIC)**
 - Rotate the knob to adjust the microphone volume.
- 8) **VOLUME (GUITAR)**
 - Rotate the knob to adjust the guitar volume.
- 9) **GAIN**
 - Guitar and Mic gain control buttons.

3 Power on

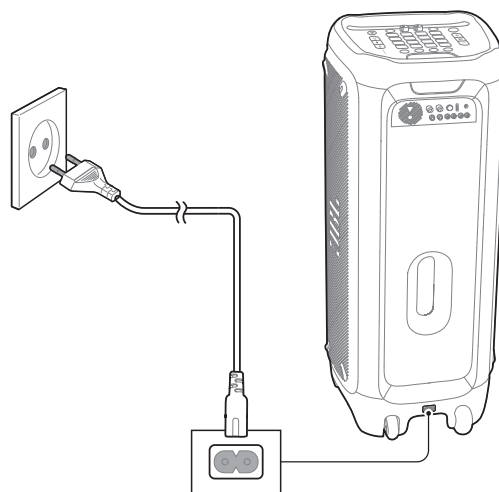

4 Connections

4.1 Bluetooth

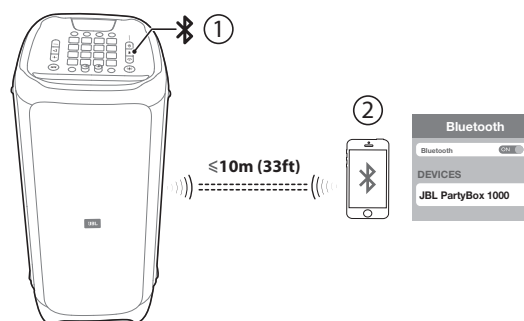

4.2 USB

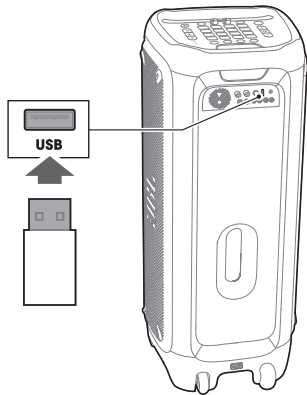

4.3 AUX

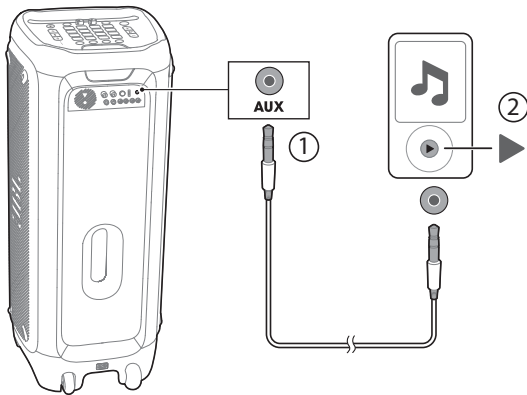

4.4 LINE IN

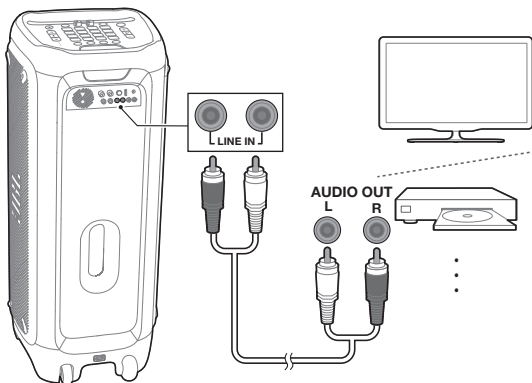

5 DJ wristband

5.1 Power on / off

- Press and hold **Ⓜ** for 2 seconds to power on the DJ wristband, and it will be automatically paired with the PartyBox.
- Press and hold **Ⓜ** for 2 seconds to power off the DJ wristband.

Note:

- The DJ wristband will be connected automatically with the closest PartyBox.

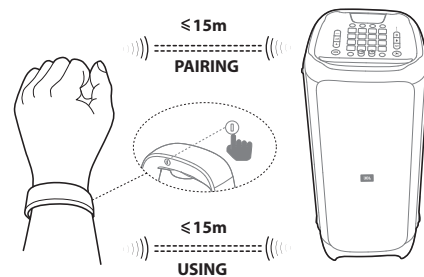

5.2 Control PartyBox by using DJ wristband through gesture

| Gesture | Action |
|---------|-----------------------|
| Clap | Play sound effect 1 |
| Shake | Play sound effect 2 |
| Rotate | Switch light patterns |

6 Mixing sound with microphone/guitar (not provided)

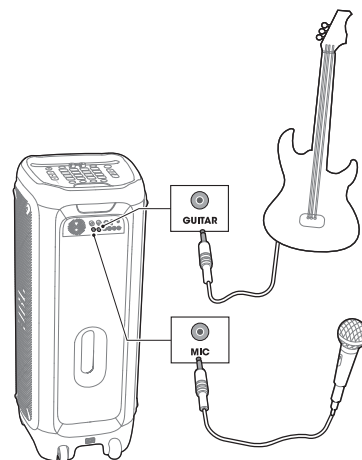

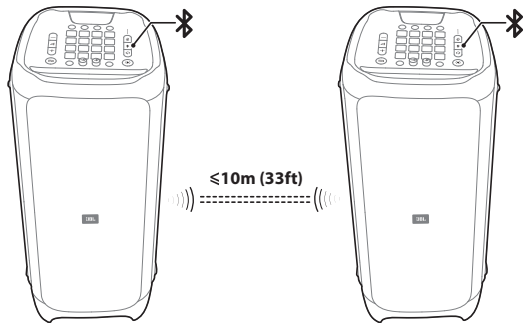

7 TWS (true wireless stereo) mode



- 1) Press and hold  on both speakers for 5 seconds, **TWS** connection will be built up. By default, the speaker which connected to your smartphone is the master (**L channel**), the other one is the slave (**R channel**).
- 2) Press **L/R** button on one speaker to toggle between L channel / Stereo, the other speaker will change the setting automatically.

8 LED Behavior

| | | |
|---|--|---------------|
|  | Off | Power off |
| | <input type="radio"/> White (Constant) | Power on |
| | <input checked="" type="radio"/> Amber (Constant) | Standby |
|  | Off | Not connected |
| | <input type="radio"/> White (Constant) | Connected |
| |  White (Flashing) | Pairing |
| BASS BOOST | Off | Off |
| | <input type="radio"/> White (Constant) | On |
| VOICE CANCEL | Off | Off |
| | <input type="radio"/> White (Constant) | On |
| L/R CHANNEL | Off | Off |
| | <input type="radio"/> White (Constant) | On |
| SMART DJ | Off | Off |
| | <input type="radio"/> White (Constant) | On |

9 Specifications

- AC power input: 100-240V ~ 50/60Hz
- Power consumption: 150W
- Standby power consumption: <2W with BT connecting; <0.5W without BT connecting
- USB output: 5V \Rightarrow 2.1A
- Speaker drivers: 1 x Sub woofer + 2 x Mid-range + 1 x Compression driver
- Speaker impedance: Sub woofer 3ohm / Mid-range 4ohm / Compression driver 4 ohm
- Total output power: 1100W
- Frequency response: 40Hz -18kHz(-6dB)
- - Input Sensitivity
 - Analog Input
 - RCA In: 500mV rms
 - Aux In: 250mV rms
 - Digital Input
 - Bluetooth: -12dBFS
 - USB : -12dBFS
- Signal-to-noise (S/N) ratio: 80 dBA
- Input sensitivity: Analog Input-RCA IN: 500mV rms
- Digital Input-Bluetooth / USB:-12BFS
- Bluetooth version: 4.2
- Bluetooth profile: A2DP, AVRCP
- Bluetooth transmitter frequency range: 2402-2480MHz
- Bluetooth maximum transmitter power: 15dBm (EIRP)
- Bluetooth transmitter modulation: GFSK, $\pi/4$ DQPSK, 8DPSK
- Bluetooth range: Approx. 10m (33feet)
- USB file system: FAT16, FAT32
- USB file format: .mp3, .wma, .wav
- Air gesture wristband: BLE technology
- Dimensions (W x H x D): 397 x 1050 x 390 mm / 15.6 x 41.3 x 15.4 in
- Net weight: 34.7 kg / 76.5 lbs

1 Hvad er der i æsken

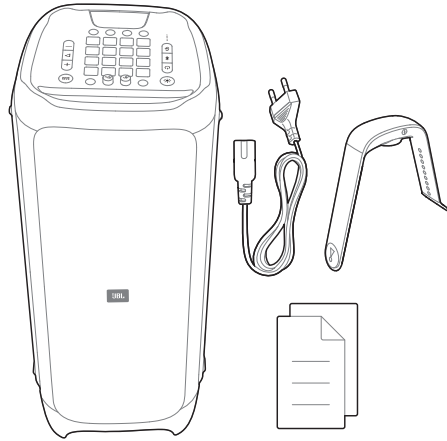

2 Oversigt

2.1 Toppanel

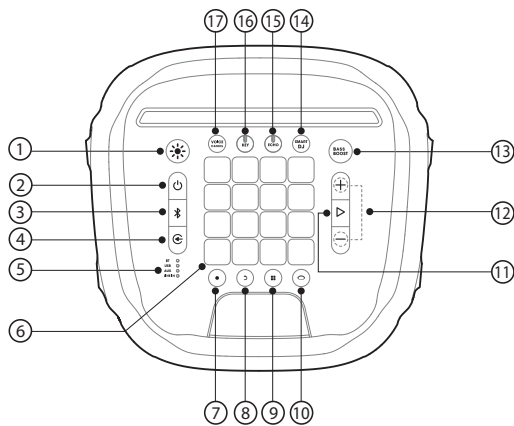

- 1)
 - Tryk for at skifte mellem lysshow-mønstre (Rock / Neon / Club / Fire / Flash).
 - Tryk og hold i 2 sekunder for at tænde og slukke lyset.
- 2)
 - Tænd/sluk.

- 3)
 - Tryk for at aktivere Bluetooth-parringstilstand.
 - Tryk og hold i 5 sekunder for at afbryde forbindelsen og parre med en ny enhed.
- 4)
 - Tryk flere gange for at vælge musikkilde (Bluetooth / USB / AUX / LINE IN).
- 5)
 - LED-indikatorer viser den valgte musikkilde.
- 6)
 - DJ-kontrolknapper.
- 7)
 - Tryk for at optage et nyt track. Der kan optages op til 8 tracks.
- 8)
 - Tryk for at slette det sidst optagede track.
 - Tryk, og hold i 5 sekunder, for at slette alle optagede tracks.
- 9)
 - Tryk flere gange for at vælge en lydeffekt (Trommer / Piano / Guitar / DJ / Skræddersyet).
- 10)
 - Tryk for at gå til farvekontrolltilstand og skifte mellem forskellige lysfarver på fronten af din PartyBox og armbånd.
- 11)
 - Tryk for at afspille eller sætte musikken på pause.
- 12)
 - Tryk for at skrue op eller ned for lydstyrken.
 - Tryk på begge samtidig for at slå lyden fra.
- 13) **BASS BOOST**
 - Tryk for at tænde eller slukke for Bass Boost.
- 14) **SMART DJ**
 - Tryk for at tænde eller slukke for Smart DJ.
- 15) **ECHO**
 - Drej for at justere ekko-lydstyrken (kun i Karaoke-tilstand).
- 16) **KEY**
 - Drej for at justere key-level (kun i Karaoke-tilstand).
- 17) **VOICE CANCEL**
 - Tryk for at annullere eller gendanne sangstemmen (kun i Karaoke-tilstand).

DA

2.2 DJ-pad

Farvekontrol

Tryk på  for at gå til farvekontrol-tilstand, og tryk så enhver DJ-kontrolknop for at vælge en farve til lyset for både PartyBox og armbånd i nærheden. Farven fastholdes i 5 sekunder. For at holde farven konstant skal du holde DJ-kontrolknapperne nede.

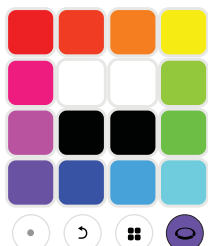

Lydeffekter

Tryk flere gange på  for at vælge en lydeffekt (Trommer / Piano / Guitar / DJ / Skræddersyet).

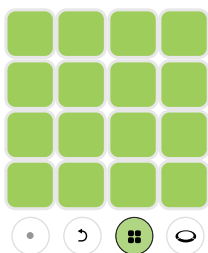

Trommer (standard)

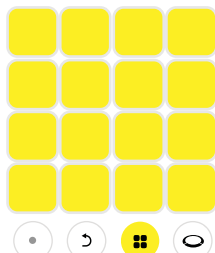

Guitar

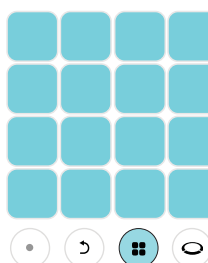

Piano

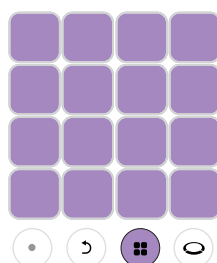

DJ-effekter

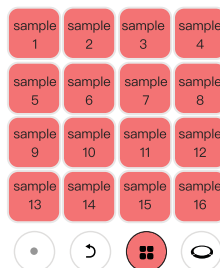

Skræddersy effekter

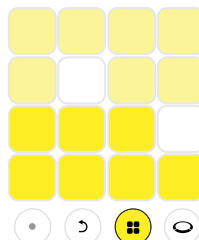

- 1) Isæt et USB-flashdrev.
- 2) Tryk flere gange på  for at vælge skræddersyede effekter.
- 3) De lydsamples, der er lagret på USB'en, vil blive indlæst. Under indlæsningen vil alle taster pulsere rødt.

Optag og slet



- 1) Isæt et USB-flashdrev.
- 2) Tryk  for at starte optagelse. Når en kontrolknop aktiveres, vil den hvide LED tænde. Jo hårdere du trykker på knapperne, desto højere vil lyden afspilles. Efter 30 sekunders optagelse stopper optagelsen automatisk.
- 3) Tryk på  for at optage et nyt track. Det nyoptagede track vil spille i et loop ovenpå tidligere optagede tracks. Tracks, der er optaget senere, vil have en varighed, der er kortere eller lig med det første track.
- 4) Tryk på  for at slette det sidst optagede track. Hold inde i 5 sekunder for at slette alle optagede tracks.

2.3 Bagpanel

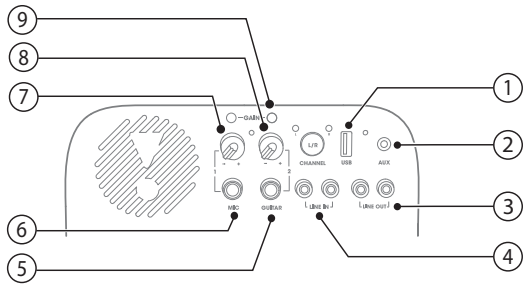

- 1) **USB**
 - Tilslut en USB-lagerenhed.
 - Oplad en ekstern USB-enhed.
- 2) **AUX**
 - Tilslut en ekstern lydenhed med et lyd kabel.
- 3) **LINE OUT**
 - Tilslut til den analoge indgang på en analog enhed via RCA-lydkabel.
- 4) **LINE IN**
 - Tilslut til den analoge udgang på en analog enhed via RCA-lydkabel.
- 5) **GUITAR**
 - Forbind til en guitar (medfølger ikke).
- 6) **MIC**
 - Forbind til en mikrofon (medfølger ikke).
- 7) **VOLUME (MIC)**
 - Drej knappen for at justeres mikrofonens lydstyrke.
- 8) **VOLUME (GUITAR)**
 - Drej knappen for at justeres guitarens lydstyrke.
- 9) **GAIN**
 - Knapper til forstærkerkontrol for guitar og mikrofon.

3 Tænd

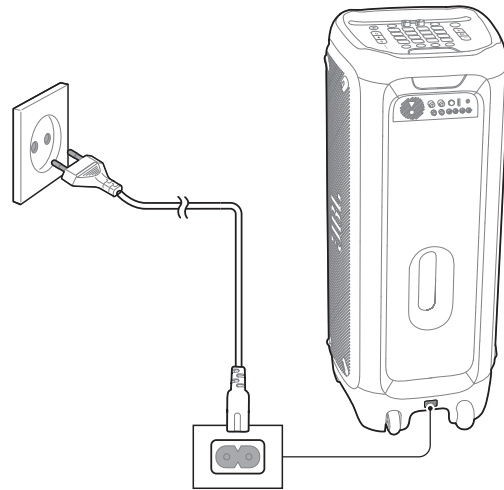

4 forbindelser

4.1 Bluetooth

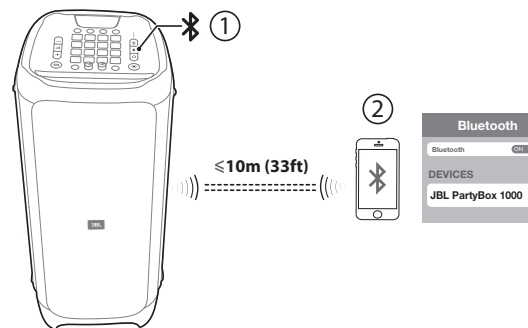



HARMAN

4.2 USB

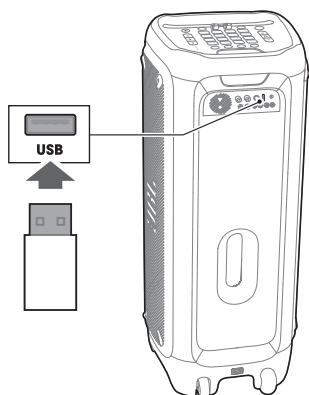

4.3 AUX

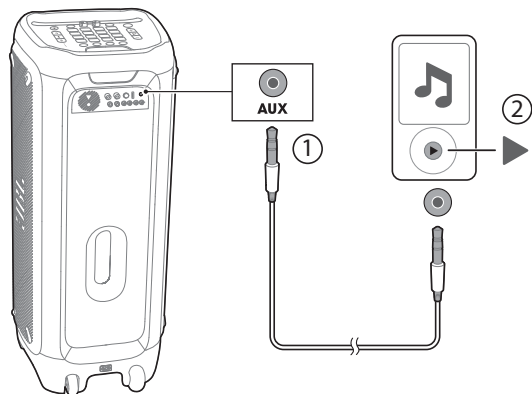

4.4 LINE IN

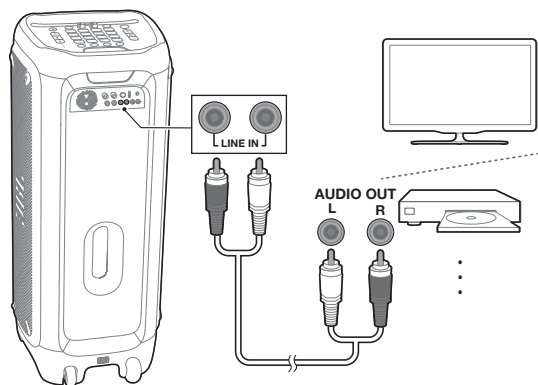

5 DJ-armbånd

5.1 Tænd/sluk

- Tryk og hold i 2 sekunder for at tænde DJ-armbåndet. Det parres automatisk med PartyBox.
- Tryk og hold i 2 sekunder for at slukke DJ-armbåndet.

Bemærk:

- DJ-armbåndet forbindes automatisk med den nærmeste PartyBox.

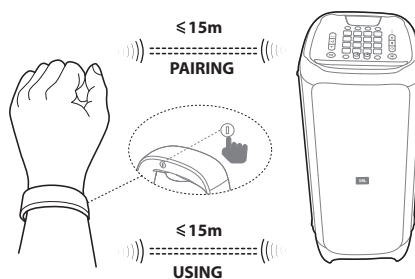

5.2 Kontrollér PartyBox ved hjælp af DJ-armbånd ved hjælp af gestikulation

| Bevægelse | Effekt |
|-----------|------------------|
| Klap | Spil lydeffekt 1 |
| Ryst | Spil lydeffekt 2 |
| Rotér | Skift lysmønstre |

6 Mixe lyd med mikrofon/guitar (medfølger ikke)

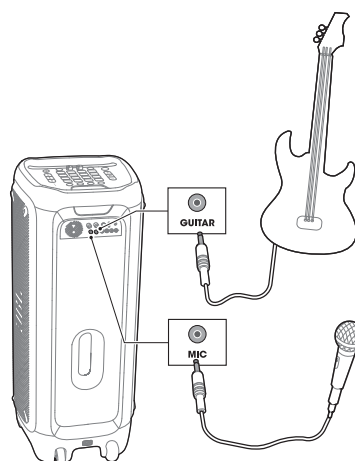

7 TWS (True Wireless Stereo) tilstand

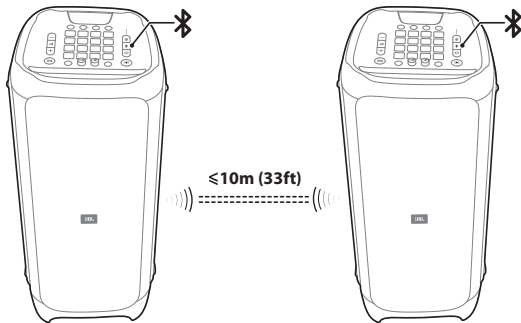

- 1) Tryk og hold på begge højttalere i 5 sekunder for at etablere **TWS**-forbindelsen. Som standard er højttaleren, der er tilsluttet din smartphone, masteren (**L-kanal**), mens den anden er slaven (**R-kanal**).
- 2) Tryk på **L/R** -knappen på en højttaler for at skifte mellem L-kanal / R-kanal og Stereo. Den anden højttaler vil automatisk ændre indstillingen.

8 LED-adfærd

| | | |
|---------------------|---|----------------|
| | Slukket | Slukket |
| | <input type="radio"/> Hvid (konstant) | Tændt |
| | <input checked="" type="radio"/> Gul (konstant) | Standby |
| | Slukket | Ikke forbundet |
| | <input type="radio"/> Hvid (konstant) | Forbundet |
| | <input checked="" type="radio"/> Hvid (blinker) | Parrer |
| | Slukket | Slukket |
| BASS BOOST | <input type="radio"/> Hvid (konstant) | Tændt |
| | Slukket | Slukket |
| VOICE CANCEL | <input type="radio"/> Hvid (konstant) | Tændt |
| | Slukket | Slukket |
| L/R CHANNEL | <input type="radio"/> Hvid (konstant) | Tændt |
| | Slukket | Slukket |
| SMART DJ | <input type="radio"/> Hvid (konstant) | Tændt |

9 Specifikationer

- Vekselstrømsindgang: 100-240V ~ 50/60Hz
- Strømforbrug: 150W
- Standby strømforbrug: <2W med BT-forbindelse; <0.5W uden BT-forbindelse
- USB-udgang: 5V = 2.1A
- Højttalerenheder: 1 x subwoofer + 2 x mellemtone + 1 x kompressionsenhed
- Højttalerimpedans: subwoofer 3ohm / mellemtone 4ohm / kompressionsenhed 4 ohm
- Samlet udgangseffekt: 1100W
- Frekvensområde: 40Hz -18kHz (-6dB)
- Signal til støj (S/N)-forhold: 80 dBA
- - Indgangsfølsomhed
 - Analogt Input
 - RCA In: 500mV rms
 - Aux In: 250mV rms
 - Digitalt Input
 - Bluetooth: -12dBFS
 - USB: -12dBFS
- Bluetooth-version: 4.2
- Bluetooth-profil: A2DP, AVRCP
- Frekvensområde for Bluetooth-transmitter: 2402-2480MHz
- Bluetooth maksimum sendeeffekt: 15 dBm (EIRP)
- Bluetooth-sendemodulation: GFSK, $\pi/4$ DQPSK, 8DPSK
- Bluetooth-rækkevidde: Ca. 10m (33feet)
- USB-filsystem: FAT16, FAT32
- USB-filformat: .mp3, .wma, .wav
- Armbånd til håndbevægelser: BLE-teknologi
- Mål (B x H x D): 397 x 1050 x 390 mm / 15.6 x 41.3 x 15.4 in
- Nettovægt: 34.7 kg / 76.5 lbs

1 Was befindet sich in der Verpackung

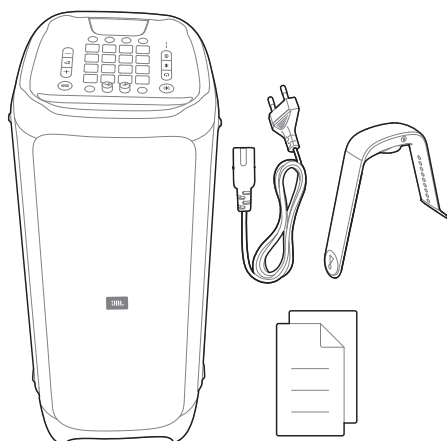

2 Übersicht

2.1 Oberseite

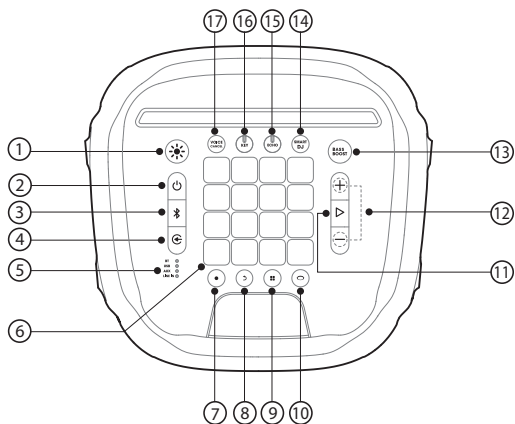

- 1)
 - Drücke dies, um die Lichtshowmuster zu wechseln (Rock / Neon / Club / Fire / Flash).
 - Halte die Taste 2 Sekunden lang gedrückt, um das Licht ein- oder auszuschalten.
- 2)
 - Ein-/Ausschalten.

- 3)
 - Drücke dies, um den Bluetooth-Kopplungsmodus aufzurufen.
 - Halte die Taste 5 Sekunden lang gedrückt, um die Verbindung zu trennen und ein neues Gerät zu koppeln.
- 4)
 - Drücke dies wiederholt, um eine Musikquelle auszuwählen (Bluetooth / USB / AUX / LINE IN).
- 5)
 - LED-Anzeigen zur Anzeige der aktuellen Musikquelle.
- 6)
 - DJ-Steuertasten.
- 7)
 - Drücke dies, um einen neuen Track aufzunehmen. Bis zu 8 Tracks können aufgezeichnet werden.
- 8)
 - Drücke dies, um den zuletzt aufgenommenen Track zu löschen.
 - Halte diese Taste 5 Sekunden lang gedrückt, um alle aufgenommenen Tracks zu löschen.
- 9)
 - Drücke dies wiederholt, um einen Soundeffekt auszuwählen (Drums (Schlagzeug) / Piano / Guitar (Gitarre) / DJ / Customized (Angepasst)).
- 10)
 - Drücke dies, um den Farbsteuerungsmodus aufzurufen und zwischen den verschiedenen Lichtfarben der PartyBox-Frontplatte und deines Armbandes umzuschalten.
- 11)
 - Drücke dies für die Wiedergabe oder Unterbrechung der Musik.
- 12)
 - Drücke dies, um die Lautstärke zu erhöhen oder zu verringern.
 - Drücke beide gleichzeitig, um die Audioausgabe stumm zu schalten.
- 13) **BASS BOOST**
 - Drücke dies, um den Bass Boost ein- oder auszuschalten.
- 14) **SMART DJ**
 - Drücke dies, um den Smart DJ ein- oder auszuschalten.
- 15) **ECHO**
 - Drehe dies, um die Echolautstärke einzustellen (nur im Karaoke-Modus).

16) KEY

- Drehe dies, um die Tonart einzustellen (nur im Karaoke-Modus).

VOICE

17) CANCEL

- Drücke dies, um die menschliche Stimme zu löschen oder wiederherzustellen (nur im Karaoke-Modus).

2.2 DJ-Pad

Farbsteuerung

Drücke , um in den Farbsteuerungsmodus zu wechseln, und drücke dann eine beliebige DJ-Steuertaste, um eine Farbe für das Licht der PartyBox und der Armbänder in der Nähe auszuwählen. Die Farbe bleibt 5 Sekunden lang konstant. Halte die DJ-Steuertasten gedrückt, damit die Farbe konstant bleibt.

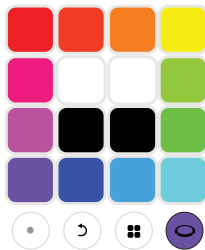

Soundeffekte

Drücke  wiederholt, um einen Soundeffekt auszuwählen (Drums (Schlagzeug) / Piano (Klavier) / Guitar (Gitarre) / DJ / Customized (Angepasst)).

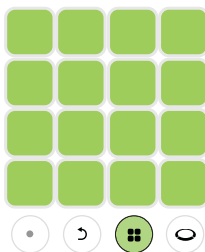

Schlagzeug (voreingestellt)

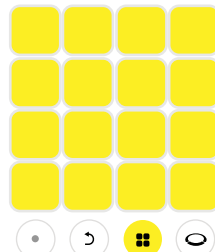

Gitarre

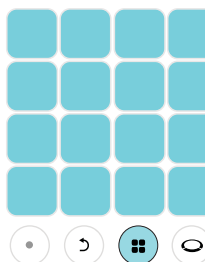

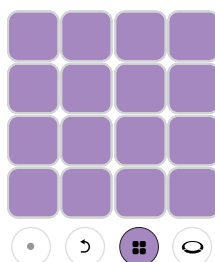

Klavier



DJ-Effekte

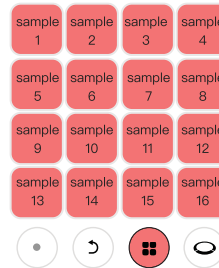

Effekte anpassen

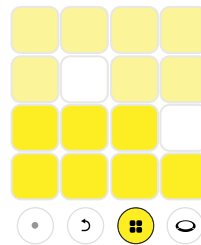

- 1) Stecke einen USB-Stick an.
- 2) Drücke  wiederholt, um benutzerdefinierte Effekte auszuwählen.
- 3) Die auf dem USB-Stick gespeicherten Soundproben werden geladen. Während des Ladevorgangs pulsieren alle Tasten rot.

Aufnehmen und Löschen



- 1) Stecke einen USB-Stick an.
- 2) Drücke , um die Aufnahme zu starten. Wenn eine Steuertaste gedrückt wird, leuchtet die weiße LED auf. Je kräftiger die Tasten gedrückt werden, desto lauter wird der Ton wiedergegeben. Nach 30 Sekunden Aufzeichnung stoppt die Aufzeichnung automatisch.
- 3) Drücke , um einen neuen Track aufzunehmen. Der neu aufgenommene Track überlappt die Wiedergabe in einer Schleife mit zuvor aufgenommenen Tracks. Später aufgenommene Tracks sind kürzer oder gleich lang wie der erste Track.
- 4) Drücke , um den zuletzt aufgenommenen Track zu löschen. Halte dies 5 Sekunden lang gedrückt, um alle aufgenommenen Tracks zu löschen.

2.3 Rückseite

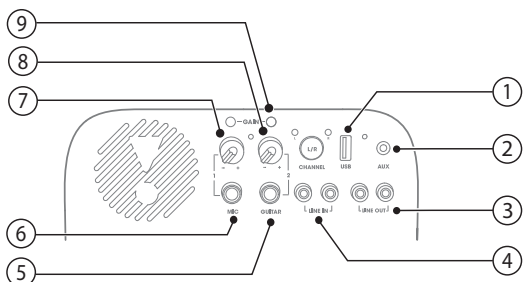

- 1) **USB**
 - Zum Verbinden des Geräts mit einem USB-Speichergerät.
 - Zum Aufladen eines externen USB-Geräts.
- 2) **AUX**
 - Zum Anschluss eines externen Audiogeräts über ein Audiokabel.
- 3) **LINE OUT**
 - Zum Anschluss analoger Audio-Eingangsbuchsen eines anderen analogen Geräts über ein Cinch-Audiokabel.
- 4) **LINE IN**
 - Zum Anschluss der analogen Audioausgangsbuchsen eines analogen Geräts über ein Cinch-Audiokabel.
- 5) **GUITAR**
 - Zum Anschluss einer Gitarre (nicht mitgeliefert).
- 6) **MIC**
 - Zum Anschluss eines Mikrofons (nicht mitgeliefert).
- 7) **VOLUME (MIC)**
 - Drehe den Knopf, um die Mikrofonlautstärke einzustellen.
- 8) **VOLUME (GUITAR)**
 - Drehe den Knopf, um die Gitarrenlautstärke einzustellen.
- 9) **GAIN**
 - Steuertasten für die Verstärkung von Gitarre und Mikrophon.

3 Einschalten

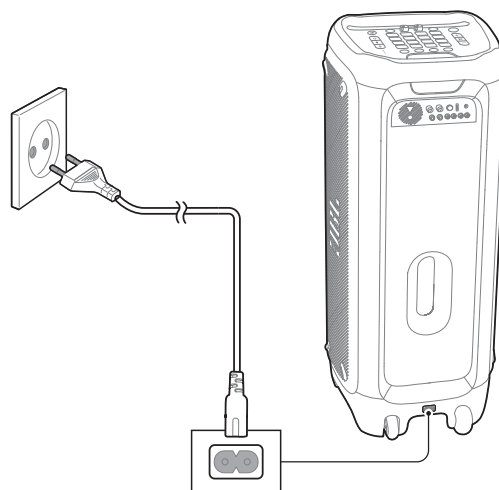

4 Verbindungen

4.1 Bluetooth

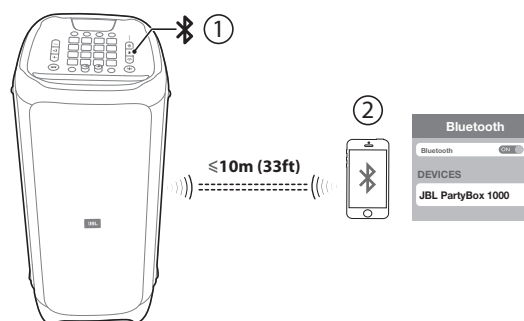

4.2 USB

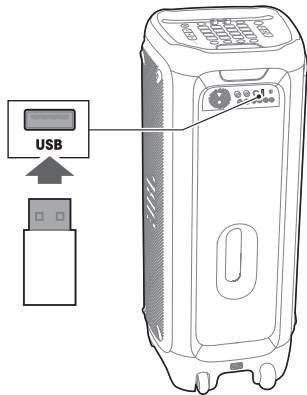

4.3 AUX

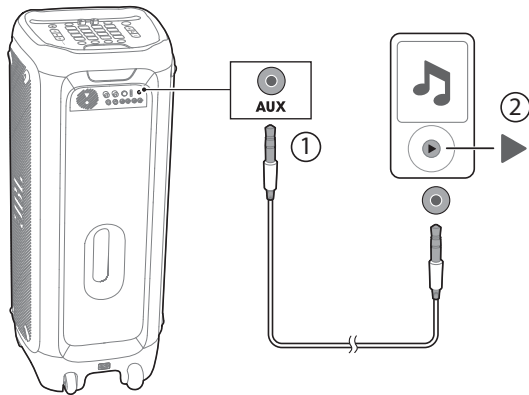

4.4 LINE IN

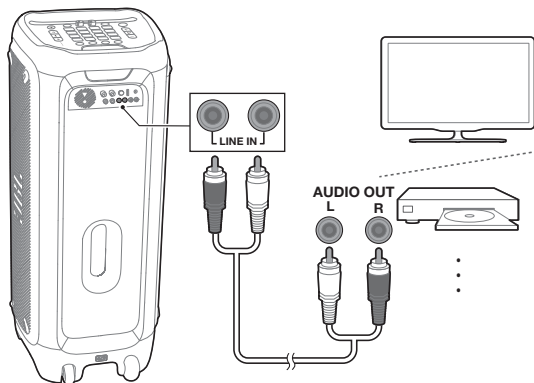

5 DJ-Armband

5.1 Ein-/Ausschalten

- Halte ① 2 Sekunden lang gedrückt, um das DJ-Armband einzuschalten. Dann wird es automatisch mit der PartyBox gekoppelt.
- Halte ① 2 Sekunden lang gedrückt, um das DJ-Armband auszuschalten.

Hinweis:

- Das DJ-Armband wird automatisch mit der nächstgelegenen PartyBox verbunden.

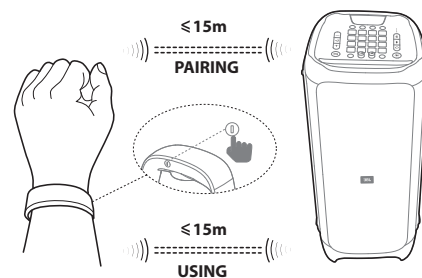

5.2 Steuerung der PartyBox mit dem DJ-Armband durch Gesten

| Geste | Aktion |
|-----------|---------------------------|
| Klatschen | Soundeffekt 1 wiedergeben |
| Schütteln | Soundeffekt 2 wiedergeben |
| Drehen | Lichtmuster wechseln |

6 Mischen von Sound mit Mikrofon/Gitarre (nicht mitgeliefert)

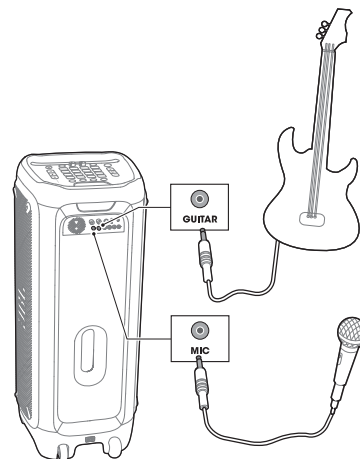

7

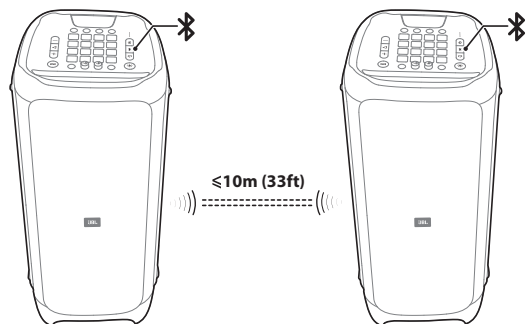

TWS-Modus (True Wireless Stereo (echter kabelloser Stereoklang))



- 1) Halte  auf beiden Lautsprechern 5 Sekunden lang gedrückt, dann wird die **TWS**-Verbindung aufgebaut. Standardmäßig ist der Lautsprecher, der mit dem Smartphone verbunden ist, der Master- oder Hauptlautsprecher (**L-Kanal**), der andere der Slave oder sekundäre Lautsprecher (**R-Kanal**).
- 2) Drücke die **L/R** Taste an einem Lautsprecher, um zwischen L-Kanal / R-Kanal und Stereo umzuschalten, dann ändert der andere Lautsprecher die Einstellung automatisch entsprechend.

8

LED-Verhalten

| | | |
|---|---|------------------------------|
|  | Aus | Ausgeschaltet |
| | <input type="radio"/> Weiß (leuchtet) | Eingeschaltet |
| | <input checked="" type="radio"/> Gelb (leuchtet) | Standby-Modus |
|  | Aus | Keine Verbindung hergestellt |
| | <input type="radio"/> Weiß (leuchtet) | Verbindung wurde hergestellt |
| |  Weiß (blinkend) | Kopplung |
| BASS BOOST | Aus | Aus |
| | <input type="radio"/> Weiß (leuchtet) | Ein |
| VOICE CANCEL | Aus | Aus |
| | <input type="radio"/> Weiß (leuchtet) | Ein |
| L/R CHANNEL | Aus | Aus |
| | <input type="radio"/> Weiß (leuchtet) | Ein |
| SMART DJ | Aus | Aus |
| | <input type="radio"/> Weiß (leuchtet) | Ein |

9

Spezifikationen

- Wechselstromeingang: 100-240 V ~ 50/60 Hz
- Stromverbrauch: 150 W
- Energieverbrauch im Standby-Modus: <2 W mit BT-Verbindung; <0,5 W ohne BT-Verbindung
- USB-Ausgang: 5V $\overline{\text{DC}}$ 2.1A
- Lautsprecher: 1 x Subwoofer + 2 x Mitteltöner + 1 x Kompressionstreiber
- Lautsprecherimpedanz: Subwoofer 3 Ohm / Mitteltöner 4 Ohm / Kompressionstreiber 4 Ohm
- Gesamte Ausgangsleistung: 1100 W
- Frequenzgang: 40 Hz bis 18 kHz (-6 dB)
- Rauschabstand: 80 dBA
- - Eingangsempfindlichkeit
 - Analogeingang
 - Cinch-Eingang: 500 mV RMS
 - Aux-Eingang: 250 mV RMS
 - Digitaler Eingang
 - Bluetooth: -12dBFS
 - USB: -12dBFS
- Bluetooth-Version: 4.2
- Bluetooth-Profil: A2DP, AVRCP
- Frequenzbereich für die Bluetooth-Übertragung: 2402-2480 MHz
- Max. Bluetooth-Übertragungsleistung: 15 dBm (EIRP)
- Bluetooth-Übertragungsmodulation: GFSK, $\pi/4$ DQPSK, 8DPSK
- Bluetooth-Reichweite: Ca. 10 m
- USB-Dateisystem: FAT16, FAT32
- USB-Dateiformat: .mp3, .wma, .wav
- Luftgesten-Armband: BLE-Technologie
- Abmessungen (B x H x T): 397 x 1050 x 390 mm \ 15,6" x 41,3" x 15,4"
- Nettogewicht: 34,7 kg \ 76,5 lbs

1 Qué viene en la caja

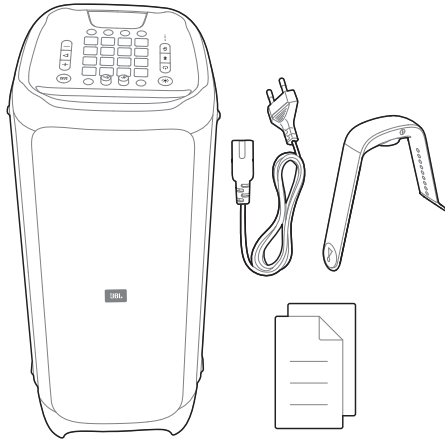

2 Descripción general

2.1 Panel superior

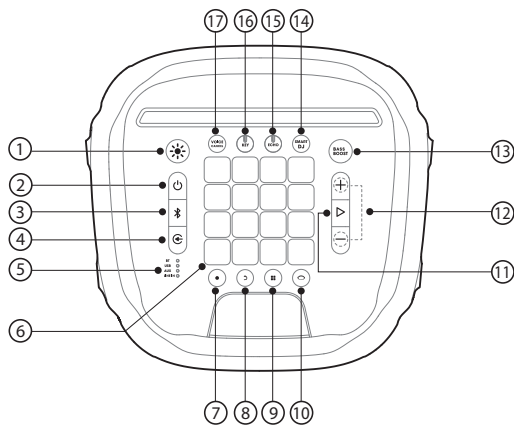

- 1)
 - Pulsar para cambiar los patrones del juego de luces (Rock/Neón/Club/Fuego/Flash).
 - Mantener pulsado durante 2 segundos para encender o apagar la luz.
- 2)
 - Encender/apagar.
- 3)
 - Pulsar para acceder al modo de emparejamiento Bluetooth.
 - Mantener pulsado durante 5 segundos para desconectar y emparejar con un dispositivo nuevo.

- 4)
 - Pulsar repetidamente para seleccionar una fuente de música (Bluetooth/USB/AUX/LINE IN).
- 5)
 - Indicadores LED que muestran la fuente de música actual.
- 6)
 - Teclas de control DJ.
- 7)
 - Pulsar para registrar una pista nueva. Es posible grabar hasta 8 pistas.
- 8)
 - Pulsar para eliminar la última pista grabada.
 - Mantener pulsado durante 5 segundos para eliminar todas las pistas grabadas.
- 9)
 - Pulsar repetidamente para seleccionar un efecto de sonido (Batería/Piano/Guitarra/DJ/Personalizado).
- 10)
 - Pulsar para acceder al modo de control y cambiar entre los distintos colores de luces del panel delantero y la pulsera de PartyBox.
- 11)
 - Pulsar para reproducir o pausar la música.
- 12)
 - Pulsar para aumentar o disminuir el nivel de volumen.
 - Pulsar ambos a la vez para silenciar la salida de audio.
- 13) **BASS BOOST**
 - Pulsar para activar o desactivar Bass Boost.
- 14) **SMART DJ**
 - Pulsar para activar o desactivar Smart DJ.
- 15) **ECHO**
 - Girar para ajustar el volumen de eco (solo en modo de karaoke).
- 16) **KEY**
 - Girar para ajustar el nivel de las teclas (solo en modo de karaoke).
- 17) **VOICE CANCEL**
 - Pulsar para cancelar o restaurar la voz humana (solo en modo de karaoke).

ES

2.2 Pad DJ

Control de colores

Pulsa  para acceder al modo de control y pulsa cualquier tecla de control de DJ para seleccionar un color para la luz en los PartyBox y las pulseras que se encuentren cerca. El color permanecerá durante 5 segundos. Para mantener el color constante, mantenga pulsadas las teclas de control de DJ.

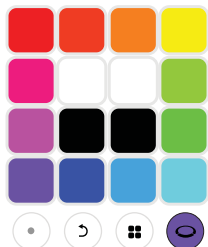

Efectos de sonido

Pulsar  repetidamente para seleccionar un efecto de sonido (Batería/Piano/Guitarra/DJ/Personalizado).

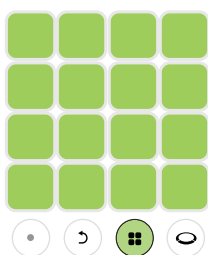

Batería (predeterminado)

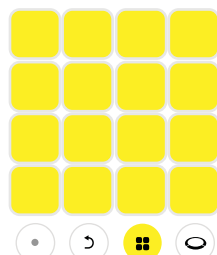

Guitarra

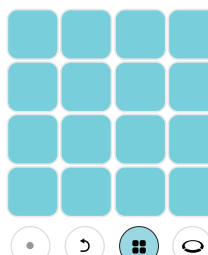

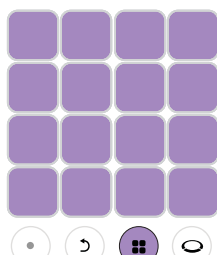

Piano



Efectos de DJ

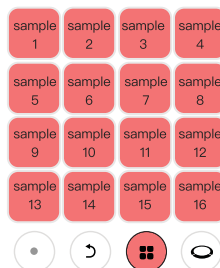

Personalizar los efectos

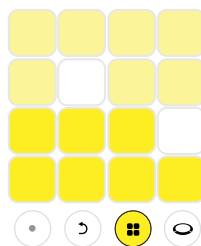

- 1) Inserta una unidad flash USB.
- 2) Pulsa  repetidamente para seleccionar los efectos personalizados.
- 3) Se cargarán las muestras de sonido almacenadas en la unidad USB. Durante la carga, todas las teclas emiten una luz roja fluctuante.

Grabar y eliminar



- 1) Inserta una unidad flash USB.
- 2) Pulsa  para iniciar la grabación; al pulsar una tecla de control, se encenderá un LED blanco. Cuanto más fuerte se pulsan las teclas, más fuerte se reproduce el sonido. La grabación se detiene automáticamente después de grabar durante 30 segundos.
- 3) Pulsar  para grabar una pista nueva. La pista nueva grabada se reproducirá solapada en un bucle con las pistas grabadas previamente. Las pistas grabadas más tarde serán más cortas o iguales que la primera.
- 4) Pulsa  para eliminar la última pista grabada. Para eliminar todas las pistas grabadas, manténlo pulsado durante 5 segundos.

2.3 Panel posterior

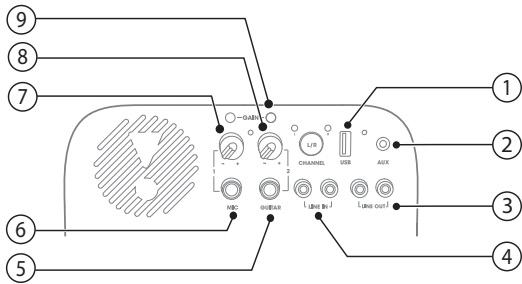

- 1) **USB**
 - Conecta con un dispositivo de almacenamiento USB.
 - Carga un dispositivo USB externo.
- 2) **AUX**
 - Conecta un dispositivo de audio externo mediante un cable de audio.
- 3) **LINE OUT**
 - Se conecta a los conectores de entrada de audio analógico de otro dispositivo analógico mediante un cable de audio RCA.
- 4) **LINE IN**
 - Se conecta a los conectores de salida de audio analógico de un dispositivo analógico mediante un cable de audio RCA.
- 5) **GUITAR**
 - Se conecta a una guitarra (no suministrada).
- 6) **MIC**
 - Se conecta a un micrófono (no suministrado).
- 7) **VOLUME (MIC)**
 - Gira la perilla para ajustar el volumen del micrófono.
- 8) **VOLUME (GUITAR)**
 - Gira la perilla para ajustar el volumen de la guitarra.
- 9) **GAIN**
 - Botones de control de ganancia de la guitarra y el micrófono.

3 Encendido

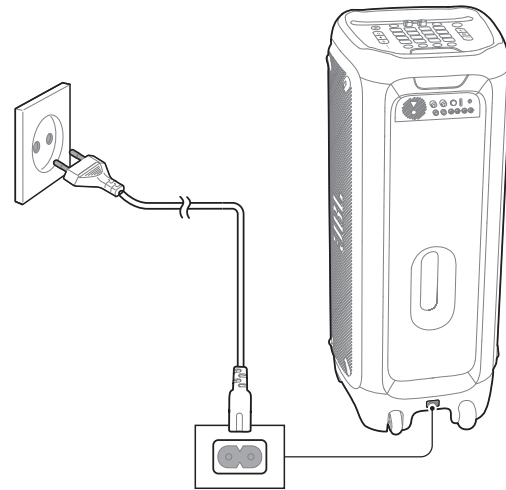

ES

4 Conexiones

4.1 Bluetooth

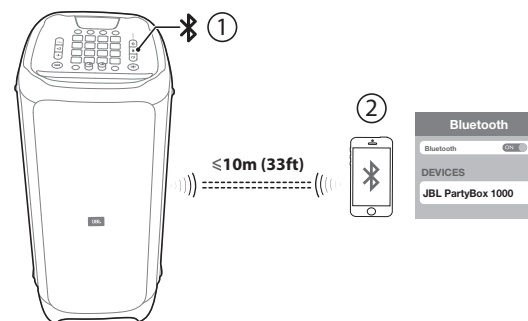

4.2 USB

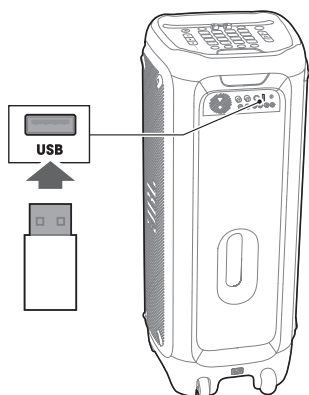

4.3 AUX

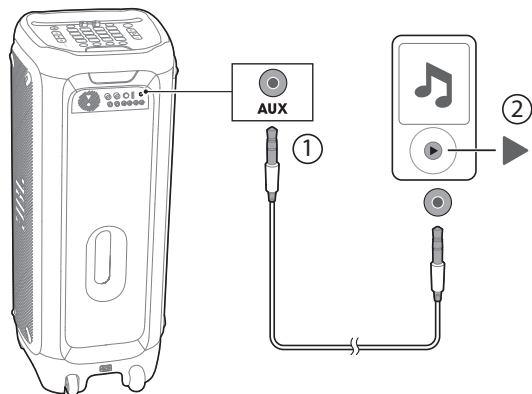

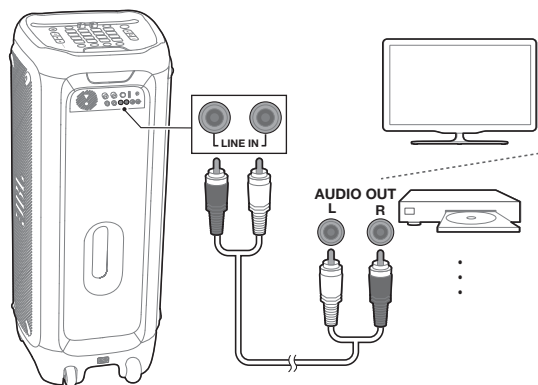

4.4 LINE IN



5 Pulsera DJ

5.1 Encendido/apagado

- Mantener pulsado  durante 2 segundos para encender la pulsera DJ, que se emparejará automáticamente con el PartyBox.
- Mantener pulsado  durante 2 segundos para apagar la pulsera DJ.

Nota:

- La pulsera DJ se conectará automáticamente con el PartyBox más próximo.

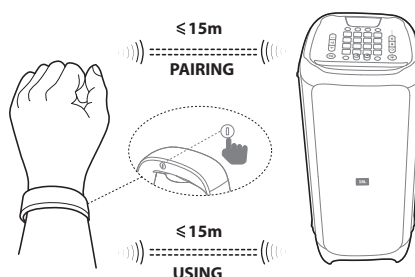

5.2 Controlar el PartyBox utilizando una pulsera DJ mediante gestos

| Gesto | Acción |
|----------|----------------------------------|
| Aplaudir | Reproducir el efecto de sonido 2 |
| Agitar | Reproducir el efecto de sonido 2 |
| Girar | Cambiar el patrón de luces |

6 Mezclar el sonido con un micrófono o una guitarra (no suministrados)

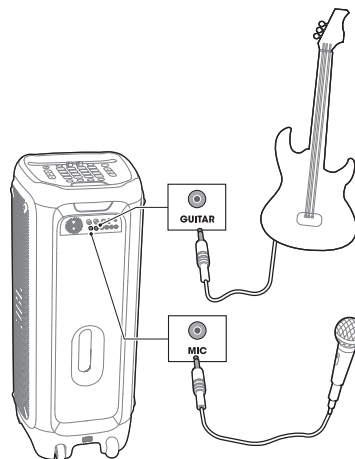

7 Modo TWS (True Wireless Stereo)

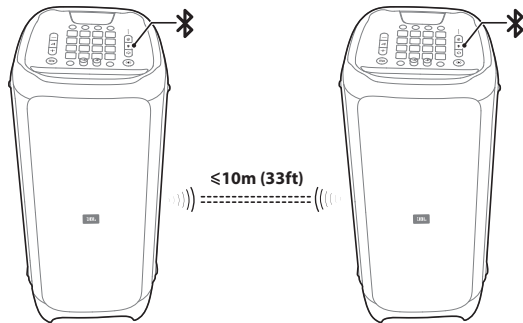

- 1) Mantén pulsado en ambos altavoces durante 5 segundos. Se establecerá una conexión **TWS**. De forma predeterminada, el altavoz al que se haya conectado el smartphone será el maestro (**Canal izquierdo**) y el otro es el esclavo (**Canal derecho**).
- 2) Pulsa el botón **L/R** en un altavoz para cambiar entre los canales izquierdo y derecho y estéreo. La configuración del otro altavoz cambia automáticamente.

8 Comportamiento de los LED

| | | |
|---------------------|---|---------------------|
| | Apagado | Apagado |
| | <input type="radio"/> Blanco (constante) | Encendido |
| | <input checked="" type="radio"/> Ámbar (constante) | Standby (En espera) |
| | Apagado | No conectado |
| | <input type="radio"/> Blanco (constante) | Conectado |
| | <input checked="" type="radio"/> Blanco (parpadeante) | Emparejamiento |
| | Apagado | Apagado |
| BASS BOOST | <input type="radio"/> Blanco (constante) | Encendido |
| | <input checked="" type="radio"/> Ámbar (constante) | Standby (En espera) |
| | Apagado | Apagado |
| VOICE CANCEL | <input type="radio"/> Blanco (constante) | Encendido |
| | <input checked="" type="radio"/> Ámbar (constante) | Standby (En espera) |
| | Apagado | Apagado |
| L/R CHANNEL | <input type="radio"/> Blanco (constante) | Encendido |
| | <input checked="" type="radio"/> Ámbar (constante) | Standby (En espera) |
| | Apagado | Apagado |
| SMART DJ | <input type="radio"/> Blanco (constante) | Encendido |
| | <input checked="" type="radio"/> Ámbar (constante) | Standby (En espera) |

9 Especificaciones

- Entrada de alimentación CA: 100 - 240 V ~ 50/60 Hz
- Consumo de energía: 150 W
- Consumo energético en espera: <2 W con conexión mediante BT; <0,5 W sin conexión mediante BT
- Salida USB: 5V = 2.1A
- Unidades de altavoz: 1 subwoofer + 2 de gama media + 1 accionamiento de compresión
- Impedancia de los altavoces: subwoofer 3 Ohm/Gama media 4 Ohm/Unidad de compresión 4 Ohm
- Potencia total de salida: 1100 W
- Intervalo de frecuencias: 40Hz-18kHz(-6dB)
- Relación señal-ruido (S/R): 80 dBA
- - Sensibilidad de entrada
 - Entrada analógica
 - RCA In: 500 mV rms
 - Aux In: 250 mV rms
 - Entrada digital
 - Bluetooth: -12 dBFS
 - USB: -12 dBFS
- Versión Bluetooth: 4.2
- Perfil de Bluetooth: A2DP, AVRCP
- Alcance de frecuencia del transmisor Bluetooth: 2402-2.480MHz
- Potencia máxima del transmisor Bluetooth: 15 dBm (EIRP)
- Modulación del transmisor Bluetooth: GFSK $\pi/4$ DQPSK 8DPSK
- Alcance de Bluetooth: 10 m aproximadamente
- Sistema de archivos USB: FAT16, FAT32
- Formato de archivos USB: .mp3, .wma, .wav
- Pulsera para gestos en el aire: tecnología BLE
- Dimensiones (Ancho x Alto x Profundidad): 397 x 1050 x 390 mm
- Peso neto: 34,7 kg

1 Pakkauksen sisältö

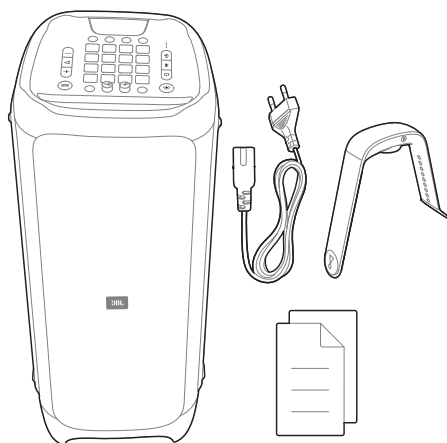

2 Yleiskuvaus

2.1 Yläpaneeli

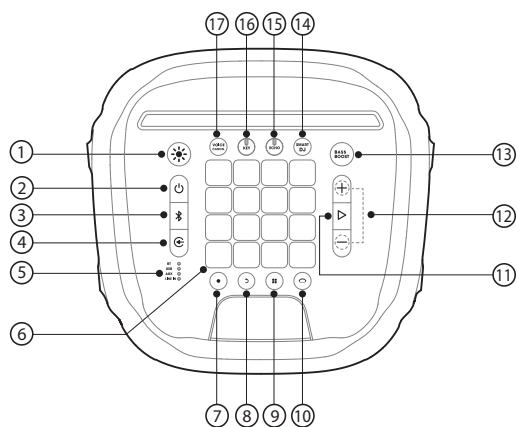

- 1)
 - Paina muuttaaksesi valoesityksen kuvioita (Rock / Neon / Club / Fire / Flash).
 - Paina ja pidä painettuna 2 sekuntia kytkeäksesi valon päälle tai pois.
- 2)
 - Virta päälle / pois päältä.
- 3)
 - Paina siirtyäksesi Bluetooth-parinmuodostustilaan.
 - Paina ja pidä pohjassa 5 sekuntia katkaistaksesi yhteyden ja muodostaaksesi parin uuden laitteen kanssa.

- 4)
 - Paina toistuvasti valitaksesi musiikin lähteen (Bluetooth / USB / AUX / LINE IN).
- 5)
 - LED-merkkivalot ilmoittavat käytettävän musiikkilähteen.
- 6)
 - DJ-ohjauspainikkeet.
- 7)
 - Paina tallentaaksesi uuden raidan. Voit tallentaa jopa 8 raitaa.
- 8)
 - Paina poistaaksesi viimeisen tallennetun raidan.
 - Paina ja pidä pohjassa 5 sekuntia poistaaksesi kaikki tallennetut raidat.
- 9)
 - Paina toistuvasti valitaksesi ääniefektin (Rummut / Piano / Kitara / DJ / Kustomoitu).
- 10)
 - Paina siirtyäksesi väriohjaustilaan, jotta voit vaihtaa PartyBoxisi etupaneelin ja rannekkeesi valojen värejä.
- 11)
 - Paina toistaaksesi tai tauottaaksesi musiikkia.
- 12)
 - Paina nostaaksesi tai laskeaksesi äänenvoimakkuuden tasoa.
 - Paina molempia samanaikaisesti mykistääksesi audioulostulon.
- 13) **BASS BOOST**
 - Paina kytkeäksesi Bass Boost -ominaisuuden päälle tai pois päältä.
- 14) **SMART DJ**
 - Paina kytkeäksesi Smart DJ -ominaisuuden päälle tai pois päältä.
- 15) **ECHO**
 - Kierrä säätääksesi kaiuin äänenvoimakkuutta (vain karaoketilassa).
- 16) **KEY**
 - Kierrä säätääksesi sävellajin korkeuden (vain karaoketilassa).
- 17) **VOICE CANCEL**
 - Paina peruaksesi tai palauttaaksesi "human voice" (puheääni) -ominaisuuden (vain karaoketilassa).

2.2 DJ-konsoli

Väriohjaus

Paina siirtyäksesi väriohjaustilaan, paina sitten mitä tahansa DJ-ohjauspainiketta valitaksesi sekä PartyBoxin että lähellä olevien rannekkeiden värin. Väri pysyy samana 5 sekunnin ajan. Valitaksesi pysyvän värin, paina ja pidä pohjassa DJ-ohjauspainikkeita.

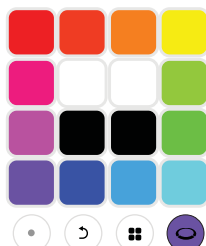

Ääniefektit

Paina toistuvasti valitaksesi ääniefektin (Rummut / Piano / Kitara / DJ / Kustomoitu).

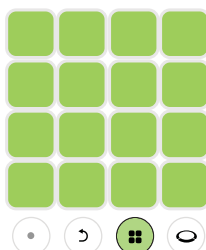

Rummut (oletus)

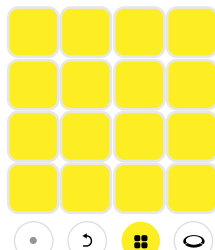

Kitara

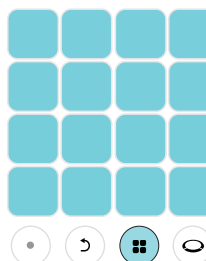

Piano

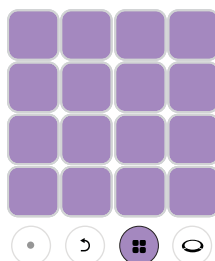

DJ-efektit

Efektien kustomointi

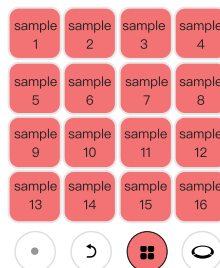

- 1) Aseta USB-muistitikku takapaneelissa olevaan USB-porttiin.
- 2) Paina toistuvasti valitaksesi kustomoidut efektit.
- 3) USB-tikulle tallennetut samplat ladataan. Latauksen aikana kaikki painikkeet häilyvät punaisina.

Tallenna ja poista

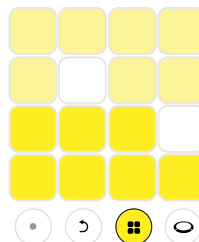

- 1) Aseta USB-muistitikku takapaneelissa olevaan USB-porttiin.
- 2) Paina ohjauspainikkeen ollessa painettuna aloittaaksesi tallennuksen. Valkea LED-valo syttyy. Mitä voimakkaammin painat painiketta, sitä voimakkaampaa ääni soi. Tallennus päättyy automaattisesti 30 sekunnin kuluttua.
- 3) Paina tallentaaksesi uuden raidan. Tallennettu raita soi silmukkana aiemmin tallennettujen raitojen päällä. Myöhemmin tallentamasi raidat ovat joko lyhyempiä tai yhtä pitkiä kuin ensimmäiseksi tallennettu raita.
- 4) Paina poistaaksesi viimeisen tallennetun raidan. Poistaaksesi kaikki tallennetut raidat, paina ja pidä pohjassa 5 sekuntia.

2.3 Takapaneeli

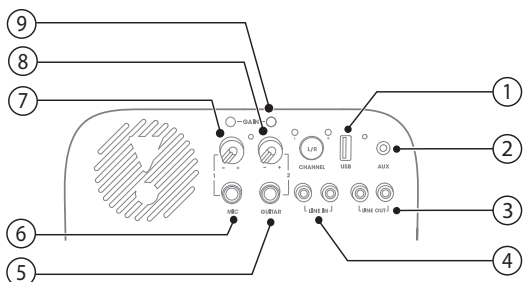

- 1) **USB**
 - Yhdistä USB-muistilaitteeseen.
 - Lataa ulkoinen USB-laite.
- 2) **AUX**
 - Yhdistä ulkoinen audiolaite audiokaapelilla.
- 3) **LINE OUT**
 - Yhdistä toisen analogisen laitteen analogiseen audiotuloliitäntään RCA-audiokaapelilla.
- 4) **LINE IN**
 - Yhdistä toisen analogisen laitteen analogiseen audiolähtöliitäntään RCA-audiokaapelilla.
- 5) **GUITAR**
 - Yhdistä kitaran (ei sisälly pakettiin).
- 6) **MIC**
 - Yhdistä mikrofonin (ei sisälly pakettiin).
- 7) **VOLUME (MIC)**
 - Kierrä nappia säätääksesi mikrofonin äänenvoimakkuuden.
- 8) **VOLUME (GUITAR)**
 - Kierrä nappia säätääksesi kitaran äänenvoimakkuuden.
- 9) **GAIN**
 - Kitaran ja mikrofonin vahvistuksen ohjauspainikkeet.

3 Virta päälle

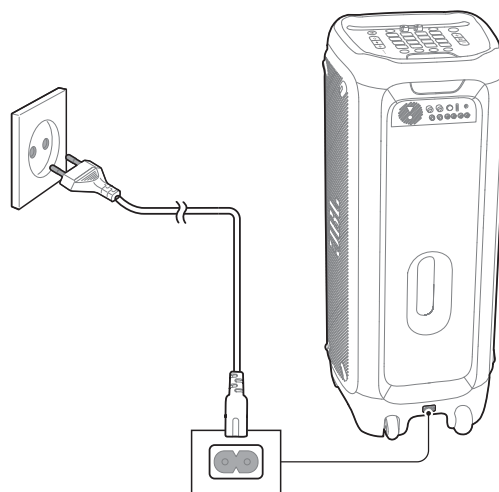

4 Liitännät

4.1 Bluetooth

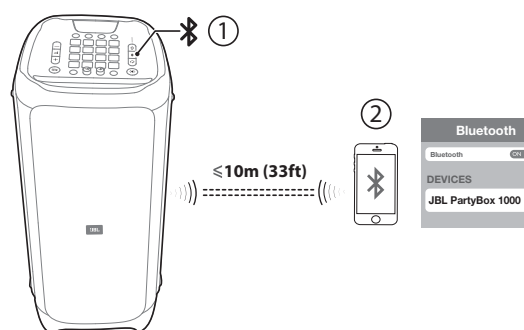

4.2 USB

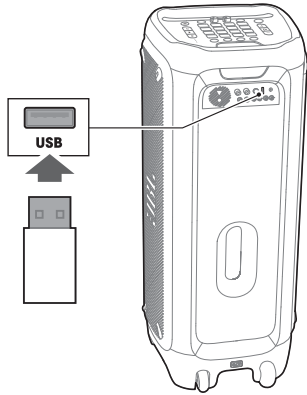

4.3 AUX

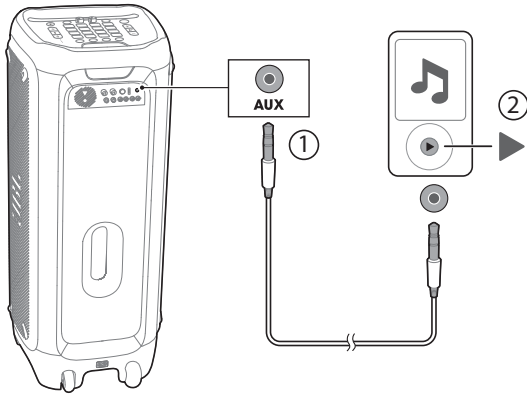

4.4 LINE IN

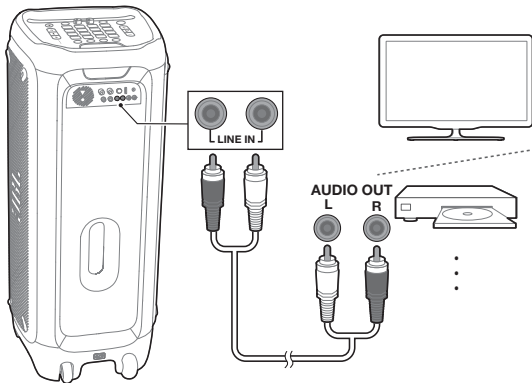

5 DJ-ranneke

5.1 Virta päälle / pois päältä

- Paina ja pidä pohjassa ① 2 sekuntia kytkeäksesi DJ-rannekkeesi päälle, ja se muodostaa parin automaattisesti PartyBoxin kanssa.
- Paina ja pidä pohjassa ① 2 sekuntia kytkeäksesi DJ-rannekkeen pois päältä.

Huomaa:

- DJ-ranneke yhdistää automaattisesti lähimpään PartyBoxiin.

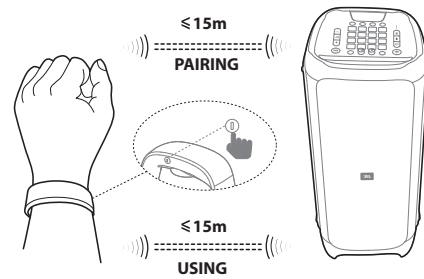

5.2 Ohjaa PartyBoxia DJ-rannekkeen eleillä

| Ele | Toiminto |
|---------|--------------------|
| Taputus | Soita ääniefekti 1 |
| Ravista | Soita ääniefekti 2 |
| Kierrä | Vaihda värikuviota |

6 Äänen miksaus mikrofonilla / kitaralla (ei mukana paketissa)

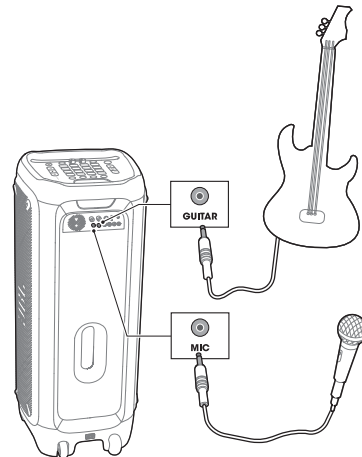

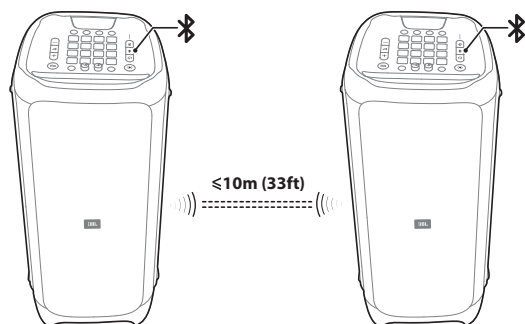

7 TWS (True Wireless Stereo) -tila



- 1) Paina ja pidä  painettuna molemmista kaiuttimista samanaikaisesti 5 sekunnin ajan muodostaaksesi TWS-yhteyden. Oletusarvoisesti se kaiutin, joka on kytketty älypuhelimesssi on isäntäkaiutin (**L-kanava**) ja toinen on orjakaiutin (**R-kanava**).
- 2) Paina **L/R** -painiketta toisesta kaiuttimesta vaihtaaksesi L-kanavan / R-kanavan / stereotilan välillä. Toisen kaiuttimen asetus muuttuu automaattisesti.

8 LED-merkkivalot

| | | |
|---|---|-------------------------------|
|  | Pois päältä | Virta pois |
| | <input type="radio"/> Valkoinen (jatkuva) | Virta päällä |
| | <input checked="" type="radio"/> Kellanuskea (jatkuva) | Valmiustila |
|  | Pois päältä | Ei yhteyttä |
| | <input type="radio"/> Valkoinen (jatkuva) | Kytetty |
| |  Valkoinen (vilkkuu) | Parin muodostaminen käynnissä |
| BASS BOOST | Pois päältä | Pois päältä |
| | <input type="radio"/> Valkoinen (jatkuva) | Päällä |
| VOICE CANCEL | Pois päältä | Pois päältä |
| | <input type="radio"/> Valkoinen (jatkuva) | Päällä |
| L/R CHANNEL | Pois päältä | Pois päältä |
| | <input type="radio"/> Valkoinen (jatkuva) | Päällä |
| SMART DJ | Pois päältä | Pois päältä |
| | <input type="radio"/> Valkoinen (jatkuva) | Päällä |

9 Tekniset tiedot

- AC-virtaliitäntä: 100–240 V ~ 50/60 Hz
- Virrankulutus: 150 W
- Virrankulutus lepotilassa: <2 W kun BT-yhteys; <0,5 W ilman BT-yhteyttä
- USB-lähtö: 5V \Rightarrow 2.1A
- Kaiuttimelementit: 1 x subwoofer + 2 x keskiäänikaiutinta + 1 x kompressiokaiutin
- Impedanssi: Subwoofer 3 ohmia / keskiäänikaiutin 4 ohmia / kompressiokaiutin 4 ohmia
- Kokonaislähtöteho: 1100W
- Taajuusvaste: 40 Hz–18 kHz (-6 dB)
- Signaali-kohinasuhde (S/N): 80 dBA
- - Tuloherkkyys
 - Analoginen tulo
 - RCA-tulo: 500 mV rms
 - Aux In: 250 mV rms
 - Digitaalinen tulo
 - Bluetooth: -12 dBFS
 - USB: -12 dBFS
- Bluetooth-versio: 4.2
- Bluetooth-profiili: A2DP, AVRCP
- Bluetooth-lähettimen taajuusalue: 2402–2480 MHz
- Bluetooth-lähettimen enimmäisteho: 15 dBm (EIRP)
- Bluetooth-lähettimen modulaatio: GFSK, $\pi/4$ DQPSK, 8DPSK
- Bluetooth-kantama: Noin 10 m (33 jalkaa)
- USB-tiedostojärjestelmä: FAT16, FAT32
- USB-tiedostomuoto: .mp3, .wma, .wav
- Eleranneke: BLE-teknologia
- Mitat (L x K x H): 397 x 1050 x 390 mm / 15.6 x 41.3 x 15,4 tuumaa
- Nettopaino: 34.7 kg / 76.5 lbs

1 Contenu de la boîte

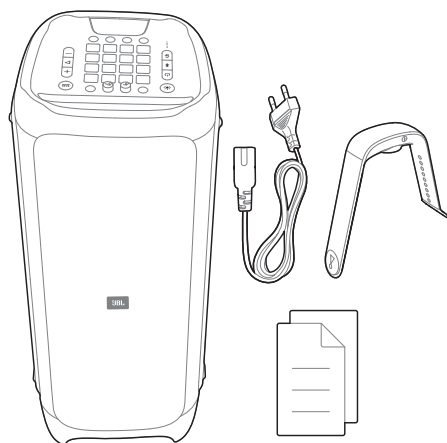

2 Présentation

2.1 Panneau supérieur

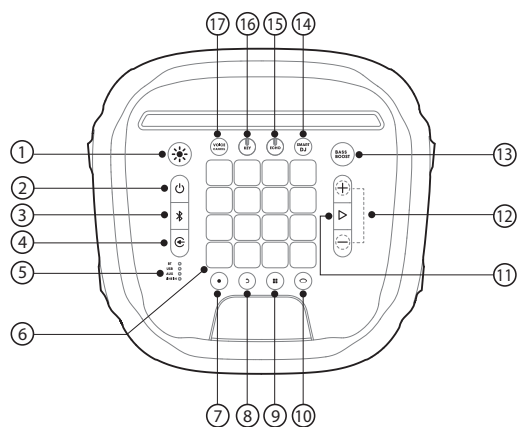

- 1)
 - Appuyez pour changer les motifs des jeux de lumières (Rock / Néon / Club / Feu / Flash).
 - Appuyez pendant 2 secondes pour allumer ou éteindre le jeu de lumières.
- 2)
 - Marche/arrêt.
- 3)
 - Appuyez pour activer le mode de jumelage Bluetooth.
 - Appuyez pendant 5 secondes pour la déconnecter et la jumeler à un nouvel appareil.

- 4)
 - Appuyez plusieurs fois pour sélectionner une source musicale (Bluetooth / USB / AUX / LINE IN).
- 5)
 - Les témoins à LED indiquent la source musicale actuelle.
- 6)
 - Touches de commande de DJ
- 7)
 - Appuyez pour enregistrer une nouvelle piste. Vous pouvez enregistrer jusqu'à 8 pistes.
- 8)
 - Appuyez pour supprimer la dernière piste enregistrée.
 - Appuyez pendant 5 secondes pour supprimer toutes les pistes enregistrées.
- 9)
 - Appuyez plusieurs fois pour sélectionner un effet sonore (Batterie / Piano / Guitare / DJ / Personnalisé).
- 10)
 - Appuyez pour accéder au mode de commande des couleurs et choisir différentes couleurs d'éclairage du panneau avant de votre PartyBox et de votre bracelet.
- 11)
 - Appuyez pour lire ou mettre en pause la musique.
- 12)
 - Appuyez pour augmenter ou diminuer le volume.
 - Appuyez simultanément pour couper la sortie audio (mute).
- 13) **BASS BOOST**
 - Appuyez pour activer ou désactiver le Bass Boost.
- 14) **SMART DJ**
 - Appuyez pour activer ou désactiver la fonction Smart DJ.
- 15) **ECHO**
 - Tournez pour ajuster le volume de l'écho (uniquement en mode karaoké).
- 16) **KEY**
 - Tournez pour ajuster le niveau des touches (uniquement en mode karaoké).
- 17) **VOICE CANCEL**
 - Appuyez pour annuler ou restaurer la voix humaine (uniquement en mode karaoké).

2.2 Zone DJ

Commande des couleurs

Appuyez sur  pour accéder au mode de commande des couleurs, appuyez ensuite sur une touche de commande du DJ pour sélectionner une couleur d'éclairage de la PartyBox et des bracelets à proximités. La couleur reste active pendant 5 secondes. Pour maintenir la couleur constante, appuyez longuement sur les touches de commande de DJ.

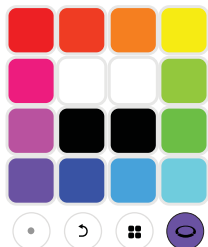

Effets sonores

Appuyez plusieurs fois sur  pour sélectionner un effet sonore (Batterie / Piano / Guitare / DJ / Personnalisé).

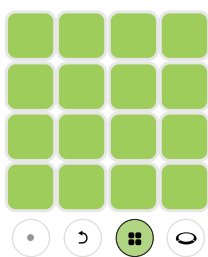

Batterie (par défaut)

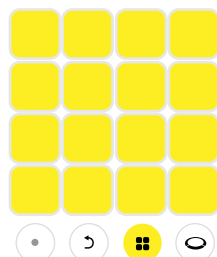

Guitare

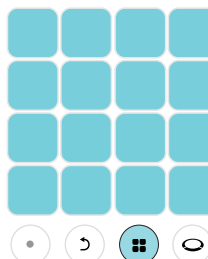

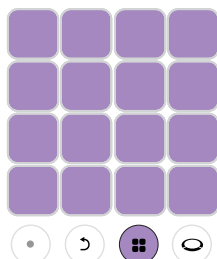

Piano



Effets DJ

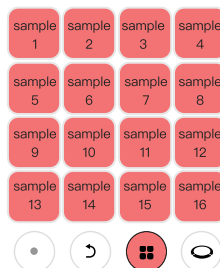

Personnalisation des effets

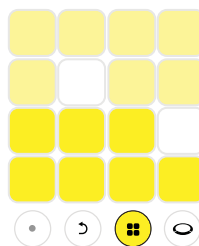

- 1) Insérez une clé USB.
- 2) Appuyez plusieurs fois sur  pour sélectionner les effets personnalisés.
- 3) Les échantillons sonores stockés sur la clé USB seront chargés. Pendant le chargement, toutes les touches pulsent en rouge.

Enregistrement et suppression



- 1) Insérez une clé USB.
- 2) Appuyez sur  pour démarrer l'enregistrement, lorsqu'une touche de commande est enfoncée, la LED blanche s'allumera. Plus vous appuyez fort sur les touches et plus le son est fort. Après 30 secondes d'enregistrement, celui-ci s'arrête automatiquement.
- 3) Appuyez sur  pour enregistrer une nouvelle piste. La piste nouvellement enregistrée se superpose à la lecture dans une boucle avec les pistes déjà enregistrées. Les pistes enregistrées ensuite seront plus courtes ou égales à la première piste.
- 4) Appuyez sur  pour supprimer la dernière piste enregistrée. Pour supprimer toutes les pistes enregistrées, appuyez pendant 5 secondes.

2.3 Panneau arrière

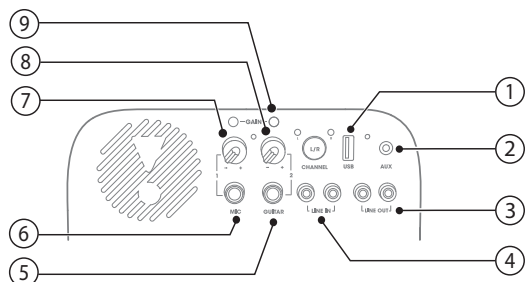

- 1) **USB**
 - Branchement d'un appareil de stockage USB
 - Recharge d'un appareil USB externe.
- 2) **AUX**
 - Branchement à un appareil audio externe au moyen d'un câble audio.
- 3) **LINE OUT**
 - Branchement aux prises d'entrée audio analogique d'un autre appareil analogique au moyen d'un câble audio RCA non fourni.
- 4) **LINE IN**
 - Branchement aux prises de sortie audio analogique d'un appareil analogique au moyen d'un câble audio RCA.
- 5) **GUITAR**
 - Branchement d'une guitare (non fournie).
- 6) **MIC**
 - Branchement d'un micro (non fourni).
- 7) **VOLUME (MIC)**
 - Tournez le bouton pour ajuster le volume du microphone.
- 8) **VOLUME (GUITAR)**
 - Tournez le bouton pour ajuster le volume de la guitare.
- 9) **GAIN**
 - Boutons de commande de gain de la guitare et du microphone.

3 Marche

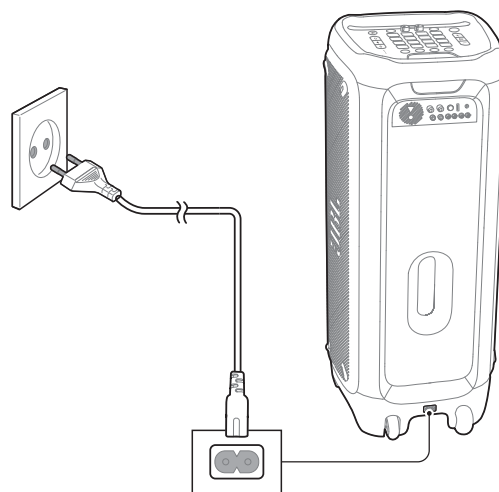

FR

4 Branchements

4.1 Bluetooth

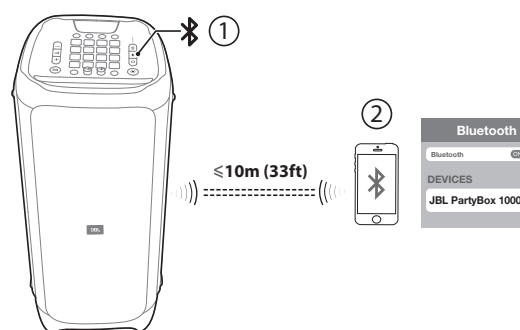

4.2 USB

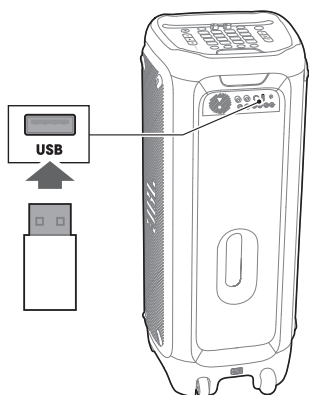

4.3 AUX

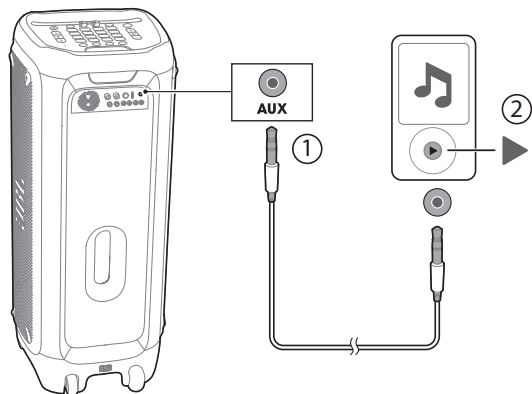

4.4 LINE IN

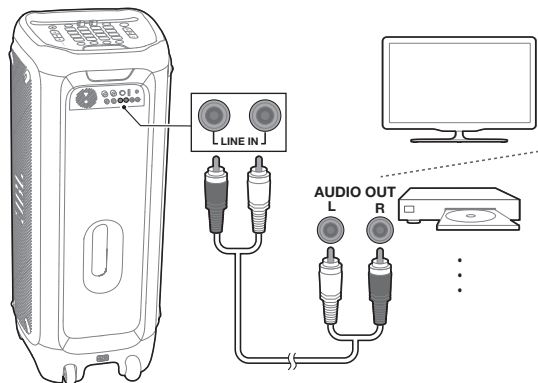

5 Bracelet DJ

5.1 Marche/arrêt

- Appuyez pendant 2 secondes sur ① pour allumer le bracelet DJ, il sera automatiquement jumelé avec la PartyBox.
- Appuyez pendant 2 secondes sur ① pour éteindre le bracelet DJ.

Remarque :

- Le bracelet DJ se connectera automatiquement à la PartyBox la plus proche.

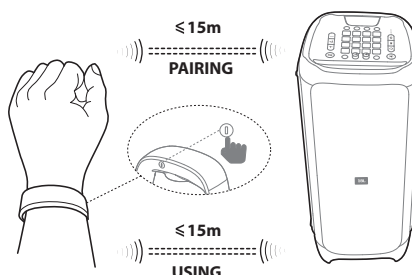

5.2 Commande de la PartyBox au moyen du bracelet DJ par des gestes

| Geste | Action |
|----------|-------------------------------|
| Clap | Joue l'effet sonore 1 |
| Secouer | Joue l'effet sonore 2 |
| Rotation | Commute les motifs de lumière |

6 Mixage du son avec un microphone / une guitare (non fournis)

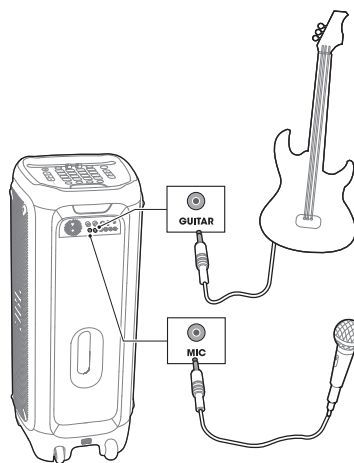

7 Mode TWS (True Wireless Stereo)

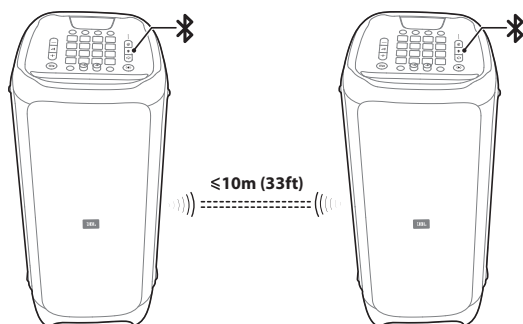

- 1) Appuyez pendant 5 secondes sur sur les deux enceintes, la connexion **TWS** s'établit. Par défaut, l'enceinte connectée à votre smartphone est la principale (**canal G**), l'autre est l'enceinte secondaire (**canal D**).
- 2) Appuyez sur le bouton **L/R** de l'une des enceintes pour commuter les canaux G / D et la stéréo, l'autre enceinte modifie son réglage automatiquement.

8 Comportement de la LED

| | | |
|---------------------|---|---------------|
| | Éteinte | Arrêt |
| | <input type="radio"/> Blanche (fixe) | Sous tension |
| | <input checked="" type="radio"/> Ambre (fixe) | Veille |
| | Éteinte | Non connectée |
| | <input type="radio"/> Blanche (fixe) | Connectée |
| | Blanche (clignotement) | Jumelage |
| BASS BOOST | Éteinte | Arrêt |
| | <input type="radio"/> Blanche (fixe) | Marche |
| VOICE CANCEL | Éteinte | Arrêt |
| | <input type="radio"/> Blanche (fixe) | Marche |
| L/R CHANNEL | Éteinte | Arrêt |
| | <input type="radio"/> Blanche (fixe) | Marche |
| SMART DJ | Éteinte | Arrêt |
| | <input type="radio"/> Blanche (fixe) | Marche |

9 Caractéristiques

- Entrée d'alimentation CA : 100-240 V ~ 50/60 Hz
- Consommation électrique : 150W
- Consommation en veille : < 2 W avec connexion BT ; < 0,5 W sans connexion BT
- Sortie USB : 5V \Rightarrow 2.1A
- Haut-parleurs : 1 subwoofer + 2 médiums + 1 haut-parleur à compression
- Impédance des haut-parleurs : Subwoofer 3 ohms / Médium 4 ohms / Haut-parleur à compression 4 ohms
- Puissance de sortie totale : 1100W
- Réponse en fréquence : 40 Hz -18 kHz (-6 dB)
- Rapport signal sur bruit : 80 dBA
- - Sensibilité d'entrée
 - Entrée analogique
 - RCA In : 500 mV rms
 - Aux In : 250 mV rms
 - Entrée numérique
 - Bluetooth : -12 dBFS
 - USB : -12 dBFS
- Version Bluetooth : 4.2
- Profils Bluetooth : A2DP, AVRCP
- Bande de fréquences de l'émetteur Bluetooth : 2402-2480 MHz
- Puissance maximale de l'émetteur Bluetooth : 15 dBm (EIRP)
- Modulation de l'émetteur Bluetooth : GFSK, $\pi/4$ DQPSK 8DPSK
- Portée du Bluetooth : Environ 10m (33 pieds)
- Système de fichiers USB : FAT16, FAT32
- Formats de fichiers USB : .mp3, .wma, .wav
- Bracelet à gestes : Technologie BLE
- Dimensions (L x H x P) : 397 x 1050 x 390 mm / 15,6 x 41,3 x 15,4 po.
- Poids net : 34,7 kg / 76,5 lbs

1 Contenuto della confezione

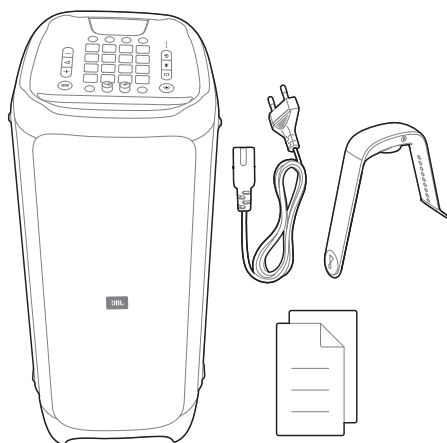

2 Panoramica

2.1 Pannello superiore

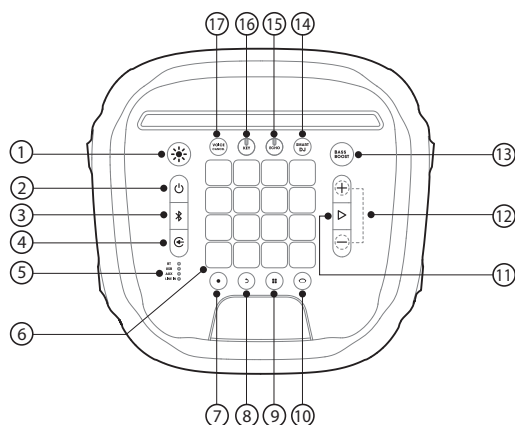

- 1)
 - Premere per cambiare i giochi di luce (Rock / Neon / Club / Fire / Flash).
 - Tenere premuto per 2 secondi per accendere o spegnere la luce.
- 2)
 - Acceso/spento
- 3)
 - Premere per entrare nella modalità di abbinamento Bluetooth.
 - Tenere premuto per 5 secondi per scollegarlo e abbinare un nuovo dispositivo.

- 4)
 - Premere più volte per selezionare una sorgente musicale (Bluetooth / USB / AUX / LINE IN).
- 5)
 - Spie LED per indicare la sorgente musicale attuale.
- 6)
 - Pulsanti di controllo del DJ.
- 7)
 - Premere per registrare un nuovo brano. Possono essere registrati fino a 8 brani.
- 8)
 - Premere per cancellare l'ultimo brano registrato.
 - Tenere premuto per 5 secondi per cancellare tutti i brani registrati.
- 9)
 - Premere più volte per selezionare un effetto sonoro (Batteria / Pianoforte / Chitarra / DJ / Personalizzato).
- 10)
 - Premere per accedere alla modalità di controllo dei colori per scegliere fra i diversi colori delle luci del pannello frontale del PartyBox e del braccialetto.
- 11)
 - Premere per riprodurre o mettere in pausa la musica.
- 12)
 - Premere per aumentare o abbassare il volume;
 - Premerli contemporaneamente per silenziare (mute) l'uscita audio.
- 13) **BASS BOOST**
 - Premere per attivare o disattivare il Bass Boost.
- 14) **SMART DJ**
 - Premere per attivare o disattivare la funzione Smart DJ.
- 15) **ECHO**
 - Ruotare per regolare il volume dell'eco (solo in modalità Karaoke).
- 16) **KEY**
 - Ruotare per regolare il livello dei pulsanti (solo in modalità Karaoke).
- 17) **VOICE CANCEL**
 - Premere per annullare o ripristinare la voce umana (solo in modalità Karaoke).

2.2 Pad DJ

Controllo dei colori

Premere per accedere alla modalità di controllo dei colori, quindi premere qualsiasi tasto di controllo DJ per selezionare un colore per la luce del PartyBox e del bracciale vicino. Il colore rimarrà per 5 secondi. Per mantenere fisso il colore, premere e tenere premuti i tasti di controllo del DJ.

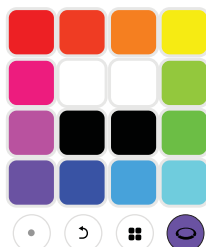

Effetti sonori

Premere più volte per selezionare un effetto sonoro (Batteria / Pianoforte / Chitarra / DJ / Personalizzato).

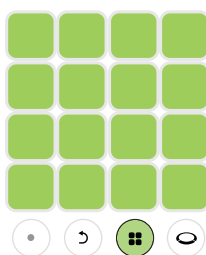

Batteria (preimpostato)

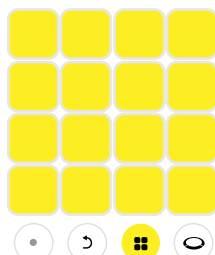

Chitarra

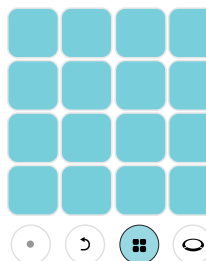

Pianoforte

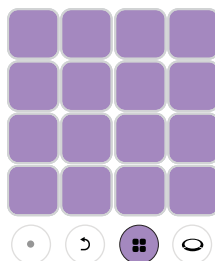

Effetti DJ

Personalizza gli effetti

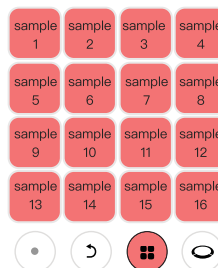

- 1) Inserire una chiavetta USB.
- 2) Premere più volte per selezionare gli effetti personalizzati.
- 3) Verranno caricati i campioni audio memorizzati nell'USB. Durante il caricamento, tutti i tasti lampeggeranno di rosso.

Registra e cancella

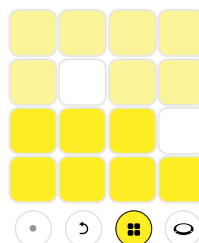

- 1) Inserire una chiavetta USB.
- 2) Premere per avviare la registrazione, quando viene premuto un tasto di controllo, si accenderà il LED bianco. Più si premono forte i tasti, più forte sarà il suono riprodotto. Dopo 30 secondi di registrazione, la registrazione si interromperà automaticamente.
- 3) Premere per registrare un nuovo brano. La traccia appena registrata si sovrapporrà in un loop con le tracce registrate in precedenza. Le tracce registrate in seguito saranno più corte o uguali alla prima traccia.
- 4) Premere per cancellare l'ultimo brano registrato. Per eliminare tutte le tracce registrate, tenere premuto per 5 secondi.

IT

2.3 Pannello posteriore

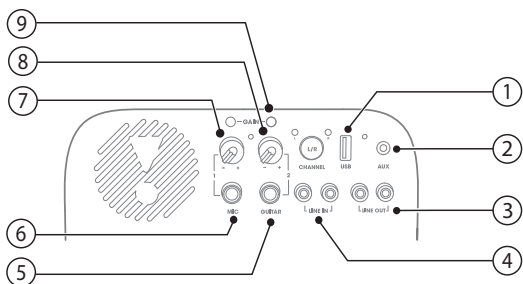

- 1) **USB**
 - Collegare ad un dispositivo di archiviazione USB.
 - Ricarica un dispositivo USB esterno.
- 2) **AUX**
 - Collegare un dispositivo audio esterno tramite un cavo audio.
- 3) **LINE OUT**
 - Collegare al jack di ingresso audio analogico di un altro dispositivo analogico tramite cavo audio RCA.
- 4) **LINE IN**
 - Collegare al jack di uscita audio analogico di un dispositivo analogico tramite cavo audio RCA.
- 5) **GUITAR**
 - Collegare ad una chitarra (non fornita).
- 6) **MIC**
 - Collegare ad un microfono (non fornito).
- 7) **VOLUME (MIC)**
 - Ruotare la manopola per regolare il volume del microfono.
- 8) **VOLUME (GUITAR)**
 - Ruotare la manopola per regolare il volume della chitarra.
- 9) **GAIN**
 - Pulsanti per il controllo del guadagno della chitarra e del microfono.

3 Accensione

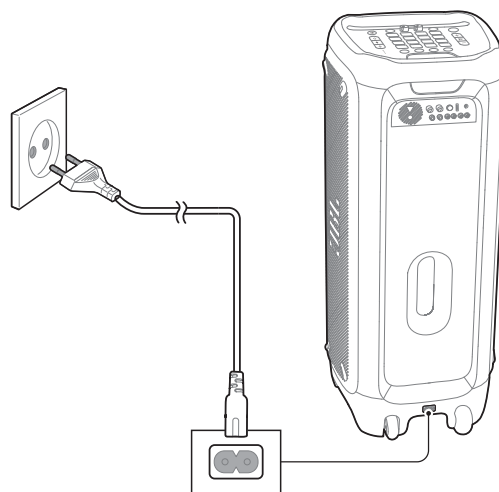

4 Collegamenti

4.1 Bluetooth

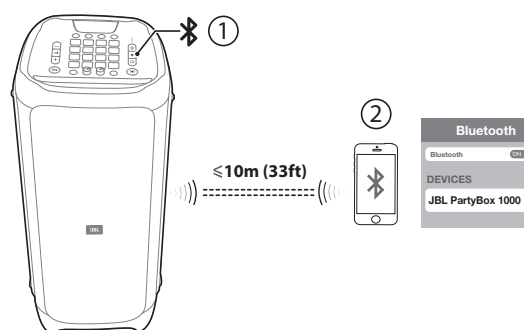

4.2 USB

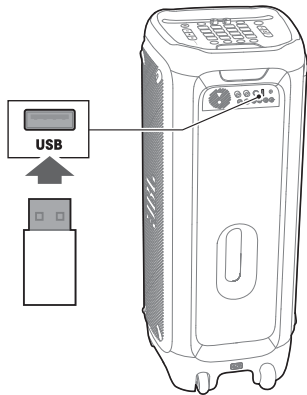

4.3 AUX

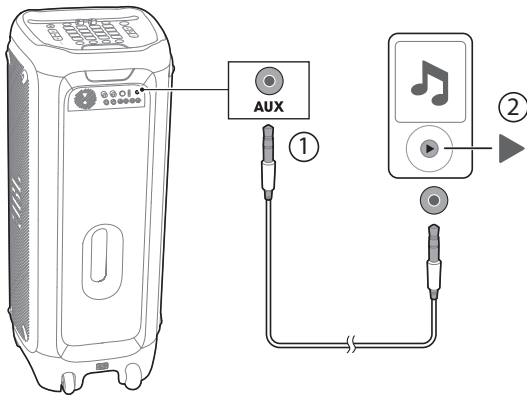

4.4 LINE IN

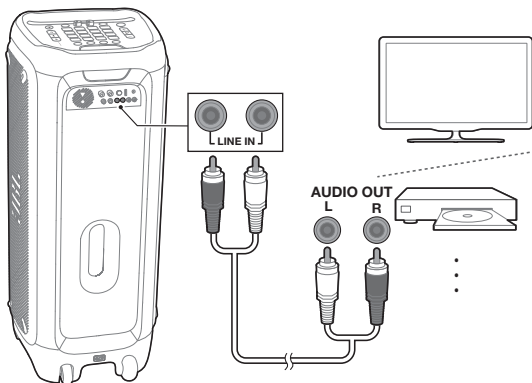

5 Braccialetto DJ

5.1 Accensione/Spegnimento

- Premere e tenere premuto **1** per 2 secondi per accendere il braccialetto DJ, si abbinerà automaticamente con il PartyBox.
- Premere e tenere premuto **1** per 2 secondi per spegnere il braccialetto DJ.

Nota:

- Il braccialetto DJ si collegherà automaticamente con il PartyBox più vicino.

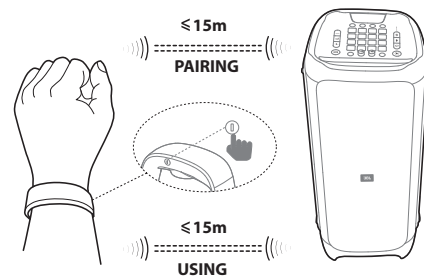

5.2 Controllo gestuale del PartyBox utilizzando il braccialetto DJ

| Gesto | Azione |
|-------------|------------------------------|
| Applauso | Riproduce l'effetto sonoro 1 |
| Scuotimento | Riproduce l'effetto sonoro 2 |
| Rotazione | Cambia i giochi di luce |

6 Mixaggio del suono con il microfono/chitarra (non forniti)

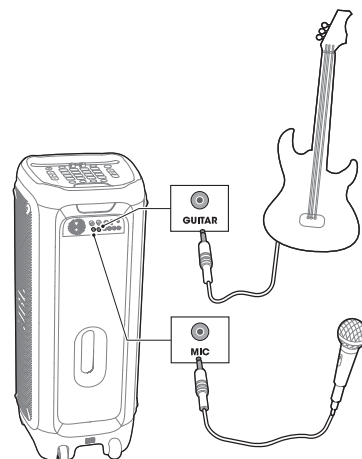

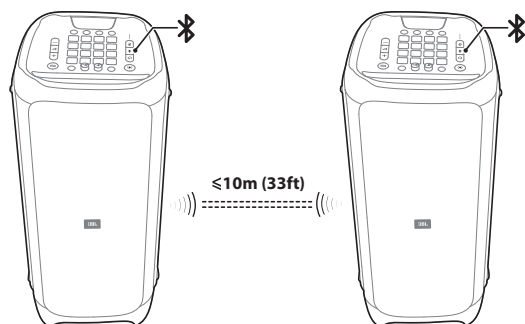

7 Modalità TWS (True Wireless Stereo)



- 1) Premere e tenere premuto  simultaneamente su entrambi gli altoparlanti per 5 secondi, verrà effettuato il collegamento **TWS**. Per impostazione predefinita, l'altoparlante collegato allo smartphone è l'altoparlante master (**canale L**), l'altro è l'altoparlante slave (**canale R**).
- 2) Premere il pulsante **L/R** su uno speaker per passare a canale L / canale R e Stereo, l'altro speaker cambierà automaticamente impostazione.

8 Comportamento dei LED

| | | |
|---|---|----------------|
| | Spento | Spento |
|  | <input type="radio"/> Bianco (fisso) | Acceso |
| | <input checked="" type="radio"/> Giallo (fisso) | Standby |
| | Spento | Non connesso |
|  | <input type="radio"/> Bianco (fisso) | Connesso |
| |  Bianco (lampeggiante) | In abbinamento |
| | Spento | Spento |
| BASS BOOST | <input type="radio"/> Bianco (fisso) | Acceso |
| | | |
| | Spento | Spento |
| VOICE CANCEL | <input type="radio"/> Bianco (fisso) | Acceso |
| | | |
| | Spento | Spento |
| L/R CHANNEL | <input type="radio"/> Bianco (fisso) | Acceso |
| | | |
| | Spento | Spento |
| SMART DJ | <input type="radio"/> Bianco (fisso) | Acceso |
| | | |

9 Specifiche

- Ingresso alimentazione CA: 100-240V~50/60Hz
- Consumo di corrente: 150W
- Consumo energetico in standby: <2W con BT collegato; <0.5W senza BT collegato
- Uscita USB: 5V $\overline{=}$ 2.1A
- Driver: 1 x Sub woofer + 2 x Mid-range + 1 x driver a compressione
- Impedenza diffusore: Sub woofer 3ohm / Mid-range 4ohm / driver a compressione 4 ohm
- Potenza totale sviluppata: 1100W
- Risposta in frequenza: 40Hz -18kHz (-6dB)
- Rapporto S/N: 80 dBA
- - Sensibilità in ingresso
 - Ingresso analogico
 - RCA In: 500mV rms
 - Aux In: 250mV rms
 - Ingresso digitale
 - Bluetooth: -12dBFS
 - USB: -12dBFS
- Versione Bluetooth: 4.2
- Profilo Bluetooth: A2DP, AVRCP
- Intervallo di frequenza del trasmettitore Bluetooth: 2402-2480MHz
- Potenza massima del trasmettitore Bluetooth: 15dBm (EIRP)
- Modulazione del trasmettitore Bluetooth: GFSK, $\pi/4$ DQPSK, 8DPSK
- Portata Bluetooth: Circa 10m (33 piedi)
- File system USB: FAT16, FAT32
- Formati file USB: .mp3, .wma, .wav
- Bracciale con controllo gestuale: Tecnologia BLE
- Dimensioni (L x A x P): 397 x 1050 x 390 mm / 15,6 x 41,3 x 15.4 in
- Peso netto 34.7 kg \ 76.5 lbs

1 Verpakkingsinhoud

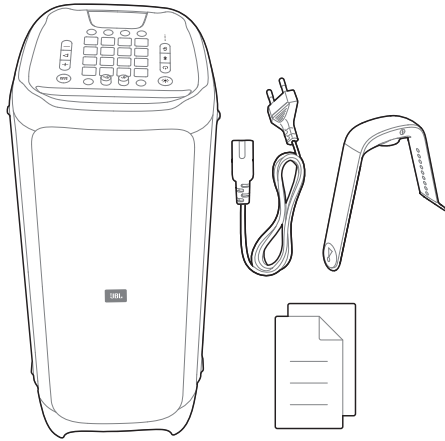

2 Overzicht

2.1 BOVENPANEEL

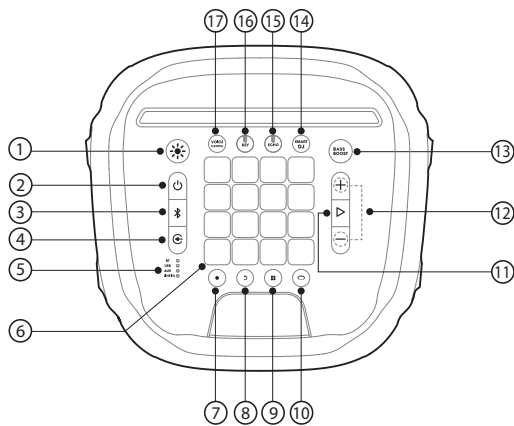

- 1)
 - Indrukken om te wisselen van lichtshowpatronen (Rock/Neon/Club/Vuur/Flash).
 - 2 seconden ingedrukt houden om het licht aan of uit te schakelen.
- 2)
 - Aan/uit
- 3)
 - Indrukken om de Bluetooth koppelingmodus in te schakelen.
 - 5 seconden ingedrukt houden om los te koppelen en met een nieuw apparaat te koppelen.

- 4)
 - Herhaaldelijk indrukken om een muziekbron selecteren (Bluetooth/USB/AUX/LINE IN).
- 5)
 - LED-indicatoren tonen de geselecteerde muziekbron.
- 6)
 - DJ-bedieningstoetsen.
- 7)
 - Indrukken om een nieuwe track op te nemen. Er kunnen maximaal 8 nummers worden opgenomen.
- 8)
 - Indrukken om de laatst opgenomen track te verwijderen.
 - 5 seconden ingedrukt houden om alle opgenomen tracks te verwijderen.
- 9)
 - Herhaaldelijk indrukken om een geluidseffect te selecteren (Drums/Piano/Gitaar/DJ/Aangepast).
- 10)
 - Indrukken om de kleurcontrolemodus te openen en tussen verschillende kleuren van het voorpaneel van de PartyBox en de armband te schakelen.
- 11)
 - Indrukken om de muziek af te spelen of te onderbreken.
- 12)
 - Indrukken om het volume te verhogen of te verlagen.
 - Gelijktijdig op beide knoppen drukken om de audio te dempen.
- 13) **BASS BOOST**
 - Indrukken om Bass Boost in of uit te schakelen.
- 14) **SMART DJ**
 - Indrukken om Smart DJ aan of uit te schakelen.
- 15) **ECHO**
 - Draaien om het echovolume aan te passen (alleen in de Karaoke-modus).
- 16) **KEY**
 - Draaien om het volume van de toetsen aan te passen (alleen in de Karaoke modus).
- 17) **VOICE CANCEL**
 - Indrukken om de menselijke stem te annuleren of te herstellen (alleen in de Karaoke-modus).

NL

2.2 DJ pad

Kleurcontrole

Druk op  om de kleurcontrolemodus te openen, en druk vervolgens op een DJ control-toets om een kleur selecteren voor het licht van zowel de PartyBox als de armbanden in de buurt. De kleur blijft 5 seconden branden. Houdt de DJ control-toetsen ingedrukt om de kleur aan te houden.

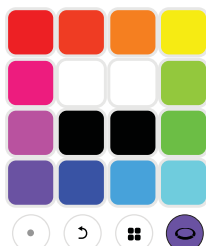

Geluidseffecten

Druk herhaaldelijk op  om een geluidseffect (Drums/ Piano/Gitaar/DJ/Aangepast) te selecteren.

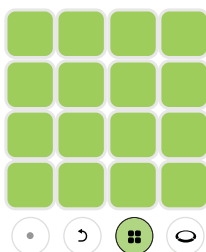

Drums (standaard)

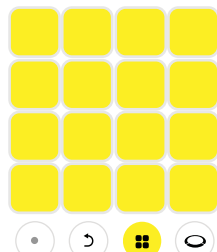

Gitaar

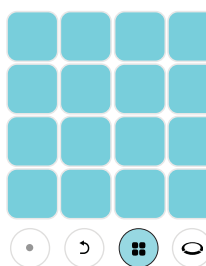

Piano

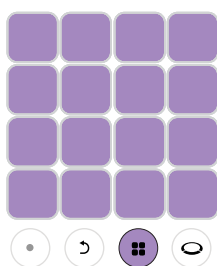

DJ-effecten

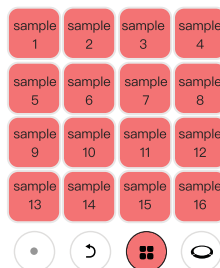

Effecten aanpassen

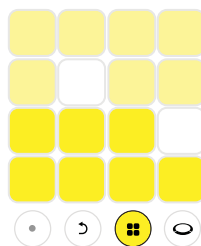

- 1) Plaats een USB-flash drive.
- 2) Druk herhaaldelijk op  om aangepaste effecten selecteren.
- 3) De geluidsvoorbeelden die op de USB opgeslagen zijn, worden geladen. Tijdens het laden branden alle toetsen rood.

Opnemen en verwijderen



- 1) Plaats een USB-flash drive.
- 2) Druk op  om de opname te starten. Wanneer een control-toets wordt gedrukt, gaat de witte LED branden. Hoe harder de toetsen worden ingedrukt, hoe luider het geluid wordt afgespeeld. Na 30 seconden opnemen, stopt de opname automatisch.
- 3) Druk op  om een nieuwe track op te nemen. De nieuw opgenomen track wordt met de eerder opgenomen track afgespeeld. Later opgenomen tracks zullen korter of gelijk zijn aan de eerste track.
- 4) Druk op  om de laatst opgenomen track verwijderen. Houdt 5 seconden ingedrukt om alle eerder opgenomen tracks te verwijderen.

2.3 Achterpaneel

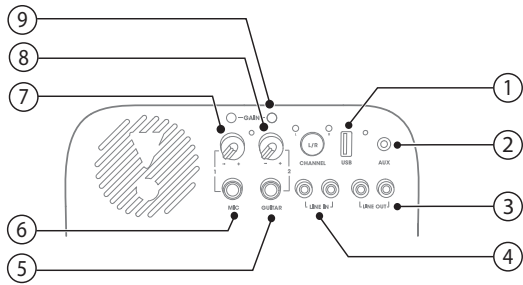

- 1) **USB**
 - Verbind met een USB-opslagapparaat.
 - Laad een extern USB-apparaat op.
- 2) **AUX**
 - Sluit een extern audioapparaat aan met een audiokabel.
- 3) **LINE OUT**
 - Sluit aan op analoge audio ingangaansluitingen van een ander analoog apparaat via RCA-audiokabel.
- 4) **LINE IN**
 - Sluit aan op analoge audio uitgangansluitingen van een ander analoog apparaat via RCA-audiokabel.
- 5) **GUITAR**
 - Sluit aan op een gitaar (niet meegeleverd).
- 6) **MIC**
 - Sluit aan op een microfoon (niet meegeleverd).
- 7) **VOLUME (MIC)**
 - Draai aan de knop om het volume van de microfoon aan te passen.
- 8) **VOLUME (GUITAR)**
 - Draai aan de knop om het volume van de gitaar aan te passen.
- 9) **GAIN**
 - Gain-regelaars voor gitaar en microfoon.

3 Inschakelen

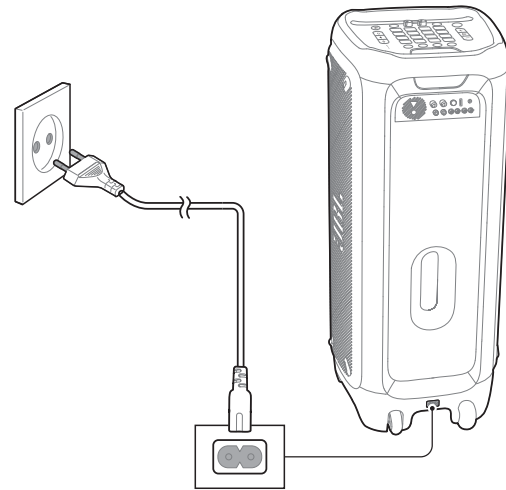

NL

4 Verbindingen

4.1 Bluetooth

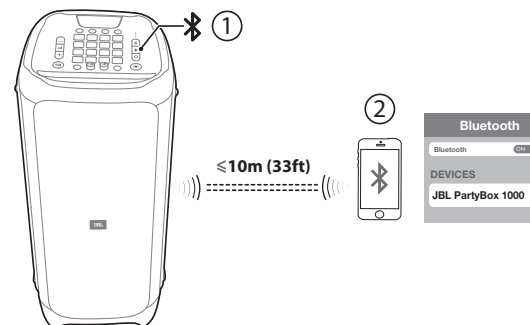

4.2 USB

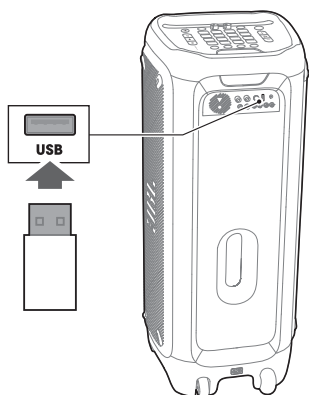

4.3 AUX

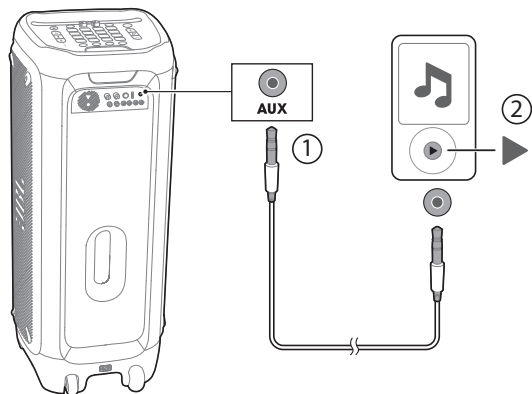

4.4 LINE IN

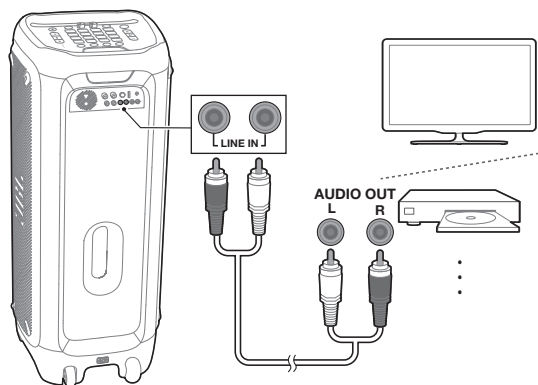

5 DJ-armband

5.1 Aan/uit

- De knop ① 2 seconden ingedrukt houden om de DJ-armband in te schakelen. Deze wordt automatisch gekoppeld aan de PartyBox.
- De knop ① 2 seconden ingedrukt houden om de DJ-armband uit te schakelen.

Opmerking:

- De DJ-armband wordt automatisch verbonden met de dichtstbijzijnde PartyBox.

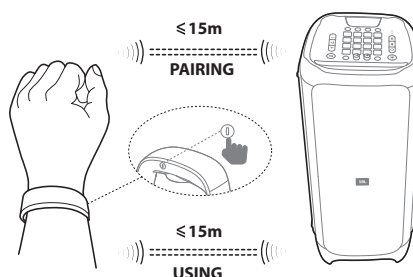

5.2 Bedien de PartyBox met de DJ-armband door middel van gebaren

| Gebaar | Handeling |
|----------|-----------------------|
| Klappen | Speel geluidseffect 1 |
| Schudden | Speel geluidseffect 2 |
| Draaien | Wissel lichtpatronen |

6 Geluid mixen met microfoon/gitaar (niet meegeleverd)

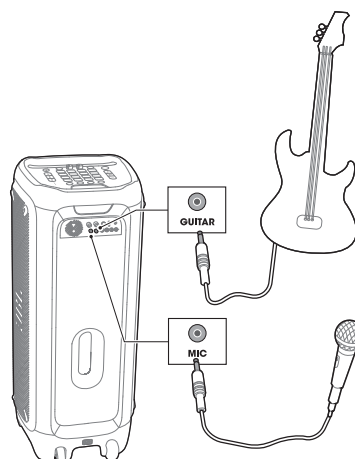

7 TWS (True Wireless Stereo) modus

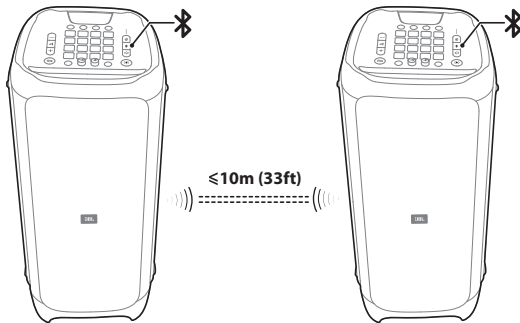

- 1) De toets op beide luidsprekers 5 seconden ingedrukt houden. **TWS** verbinding wordt gemaakt. Standaard is de luidspreker die met je smartphone verbonden is de primaire luidspreker (**L-kanaal**), de andere is de secundaire luidspreker (**R-kanaal**).
- 2) Druk op de **L/R** knop op één van de luidsprekers om te schakelen tussen L-kanaal/R-kanaal en Stereo. De instelling van de andere luidspreker verandert automatisch.

8 LED-functies

| | | |
|---------------------|---|----------------|
| | Uit | Uitgeschakeld |
| | <input type="radio"/> Wit (continu aan) | Ingeschakeld |
| | <input checked="" type="radio"/> Oranje (continu aan) | Stand-by |
| | Uit | Niet verbonden |
| | <input type="radio"/> Wit (continu aan) | Verbonden |
| | <input checked="" type="radio"/> Wit (knipperend) | Koppelen |
| | Uit | Uit |
| BASS BOOST | <input type="radio"/> Wit (continu aan) | Aan |
| | <input checked="" type="radio"/> Wit (continu aan) | Aan |
| | Uit | Uit |
| VOICE CANCEL | <input type="radio"/> Wit (continu aan) | Aan |
| | <input checked="" type="radio"/> Wit (continu aan) | Aan |
| | Uit | Uit |
| L/R CHANNEL | <input type="radio"/> Wit (continu aan) | Aan |
| | <input checked="" type="radio"/> Wit (continu aan) | Aan |
| | Uit | Uit |
| SMART DJ | <input type="radio"/> Wit (continu aan) | Aan |
| | <input checked="" type="radio"/> Wit (continu aan) | Aan |

9 Specificaties

- AC-voedingsingang: 100-240V ~ 50/60Hz
- Stroomverbruik: 150W
- Stand-by stroomverbruik: <2W met BT-aansluiting; <0,5W zonder BT-aansluiting
- USB-uitgang: 5V = 2,1A
- Luidspreker drivers: 1 x Subwoofer + 2 x Mid-range + 1 x Compression driver
- Luidsprekerimpedantie: Subwoofer 3ohm / Mid-range 4ohm / Compression driver 4 ohm
- Totaal uitgangsvermogen: 1100W
- Frequentiebereik: 40Hz -18kHz (-6dB)
- Signaal-ruis (S/N) verhouding: 80 dBA
- - Ingangsgevoeligheid
 - Analoge ingang
 - RCA In: 500mV rms
 - Aux In: 250mV rms
 - Digital Input
 - Bluetooth: -12dBFS
 - USB: -12dBFS
- Bluetooth-versie: 4.2
- Bluetooth-profiel: A2DP, AVRCP
- Frequentiebereik Bluetooth-zender: 2402-2,480MHz
- Maximaal zendervermogen Bluetooth: 15dBm (EIRP)
- Bluetooth-zendermodulatie: GFSK, π/4 DQPSK, 8DPSK
- Bluetooth-bereik: Ongeveer 10 meter
- USB-bestandssysteem: FAT16, FAT32
- USB-bestandsindeling: .mp3, .wma, .wav
- Gebaargestuurde armband: BLE-technologie
- Afmetingen (H x B x L): 397 x 1050 x 390 mm / 15.6 x 41.3 x 15.4 in
- Netto gewicht: 34,7 kg / 76.5 lbs

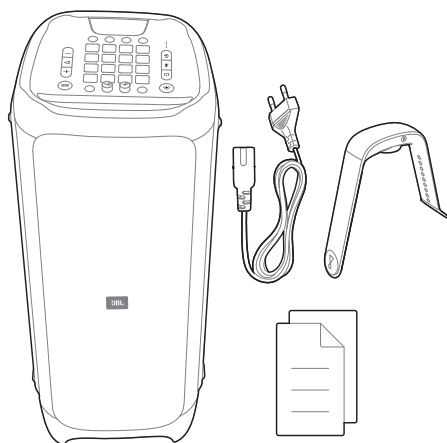

1 Hva er i esken





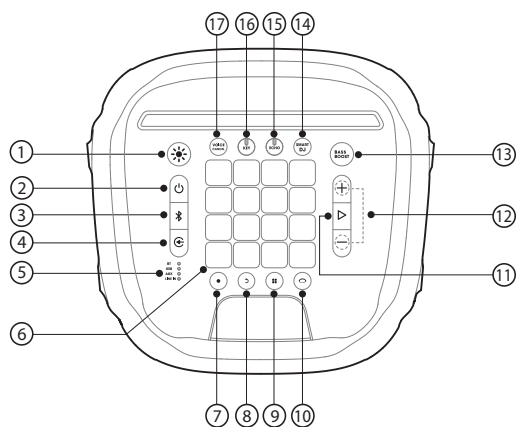





2 Oversikt

2.1 Toppanel



- 1) 
 - Trykk for å endre lysshowmønster /rock/ neon/ club/ fire/ flash).
 - Trykk og hold i 2 sekunder for å slå lyset på eller av.
- 2) 
 - Av / på.
- 3) 
 - Trykk for å gå til Bluetooth-tilkoblingsmodus.
 - Trykk og hold inne i 5 sekunder for å frakoble og tilkoble til en ny enhet.

- 4) 
 - Trykk gjentatte ganger for å velge musikkilde (Bluetooth / USB / AUX / LINE IN).
- 5) 
 - LED-indikatorer som viser nåværende musikkilde.
- 6) 
 - DJ-kontrolltaster.
- 7) 
 - Trykk for å ta opp et nytt spor. Inntil 8 spor kan tas opp.
- 8) 
 - Trykk for å slette det siste sporet som ble tatt opp.
 - Trykk og hold inne i 5 sekunder for å slette alle spor som er tatt opp.
- 9) 
 - Trykk gjentatte ganger for å velge en lydeffekt (trommer / piano / gitar /DJ / egendefinert).
- 10) 
 - Trykk for å gå inn i fargekontrollmodus for å veksle mellom ulike lysfarger på Party Box-frontpanelet og på armbåndet.
- 11) 
 - Trykk for å spille av eller ta pause i musikken.
- 12) 
 - Trykk for å senke eller øke lydstyrken.
 - Trykk begge samtidig for å slå lydutgangen av.
- 13) **BASS BOOST**
 - Trykk på å slå basshevingen på eller av.
- 14) **SMART DJ**
 - Trykk på å slå Smart DJ på eller av.
- 15) **ECHO**
 - Roter for å justere ekkovolumet (bare i Karaoke-modus).
- 16) **KEY**
 - Roter for å justere masternivået (bare i Karaoke-modus).
- 17) **VOICE CANCEL**
 - Trykk for å avbryte eller gjenopprette menneskestemmen (bare i Karaoke-modus).

2.2 DJ-pad

Fargekontroll

Trykk på for å gå inn i fargekontrollmodus, trykk deretter på en av DJ-kontrolltastene for å velge en farge på lyset for både PartyBox og armbåndet i nærheten. Fargen blir værende i 5 sekunder. For å holde fargen konstant, trykk på DJ-kontrolltastene og hold dem inne.

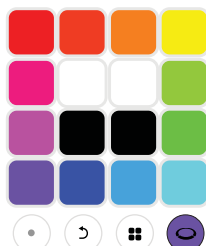

Lydeffekter

Trykk på gjentatte ganger for å velge en lydeffekt (trommer / piano / gitar /DJ / egendefinert).

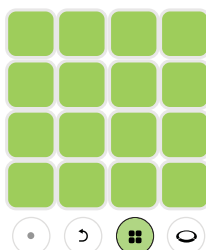

Trommer (standard)

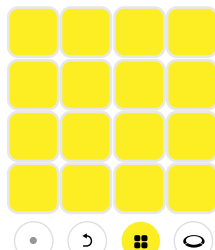

Gitar

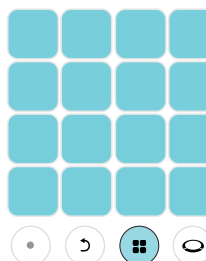

Piano

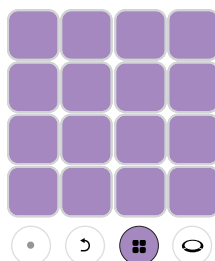

DJ-effekter

Definer egne effekter

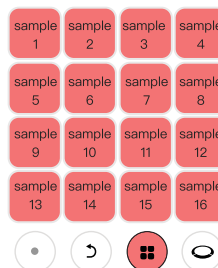

- 1) Sett inn en USB minnepinne.
- 2) Trykk på gjentatte ganger for å velge egendefinerte effekter.
- 3) Lydsamplingerne som er lagret på USB-minnepinnen blir lastet inn. Under innlastingen blir alle tastene røde.

Spill inn og slett

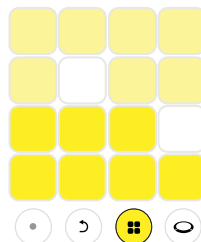

- 1) Sett inn en USB minnepinne.
- 2) Trykk på for å starte innspilling. Når det trykkes på en kontrolltast, lyser den hvite LED-en. Jo hardere du trykker på tastene, desto høyere spilles musikken av. Opptaket stopper automatisk etter 30 sekunder.
- 3) Trykk på for å ta opp et nytt spor. Det nye sporet som er tatt opp vil overlape og spille i sløyfe med sporene som er tatt opp tidligere. Spor som tas opp senere vil bli kortere enn eller lik det første sporet.
- 4) Trykk på for å slette det siste sporet som ble tatt opp. Trykk og hold inne i 5 sekunder for å slette alle spor som er tatt opp.

NO

2.3 Bakpanel

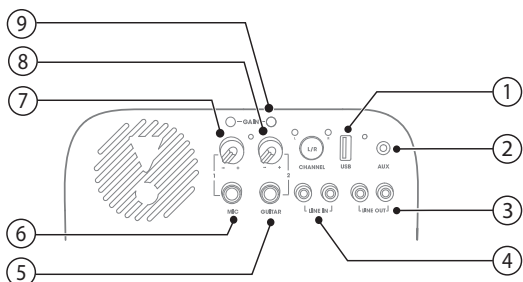

- 1) **USB**
 - Koble til en USB-lagringsenhet.
 - Lade en ekstern USB-enhet.
- 2) **AUX**
 - Koble til en ekstern lydkilde via en lyd kabel.
- 3) **LINE OUT**
 - Koble til analoge lydinngangsplugger fra en annen analog enhet via RCA-lydkabel.
- 4) **LINE IN**
 - Koble til analoge lydutgangsplugger til en annen analog enhet via RCA-lydkabel.
- 5) **GUITAR**
 - Koble til en gitar (medfølger ikke).
- 6) **MIC**
 - Koble til en mikrofon (medfølger ikke).
- 7) **VOLUME (MIC)**
 - Skru på knappen for å justere mikrofonvolumet.
- 8) **VOLUME (GUITAR)**
 - Skru på knappen for å justere gitarvolumet.
- 9) **GAIN**
 - Kontrollknapper for inngangsvolum for gitar og mikrofon.

3 Strøm på

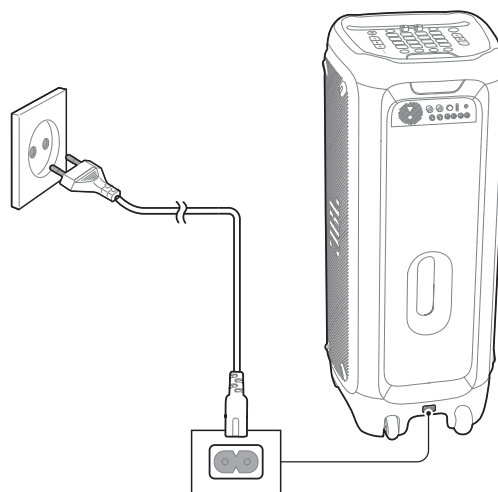

4 Tilkoblinger

4.1 Bluetooth

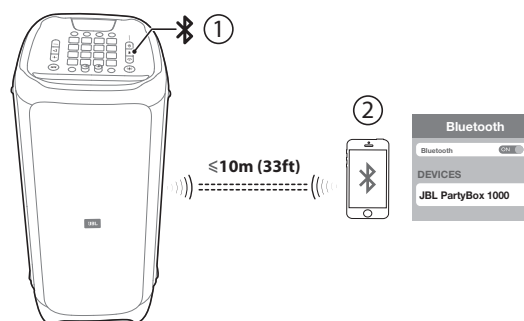

4.2 USB

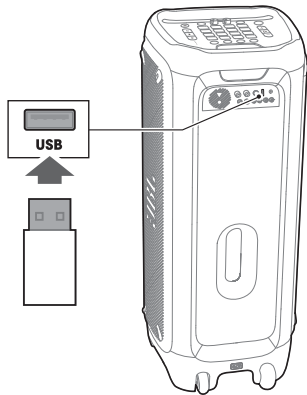

4.3 AUX

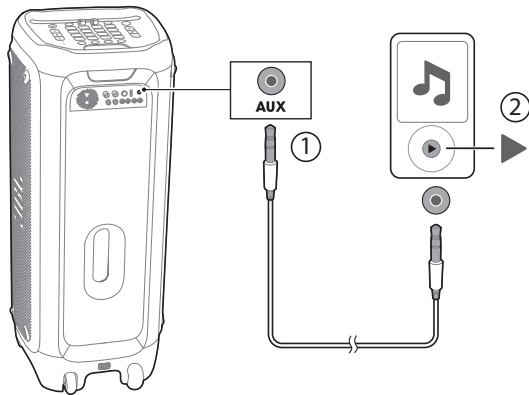

4.4 LINE IN

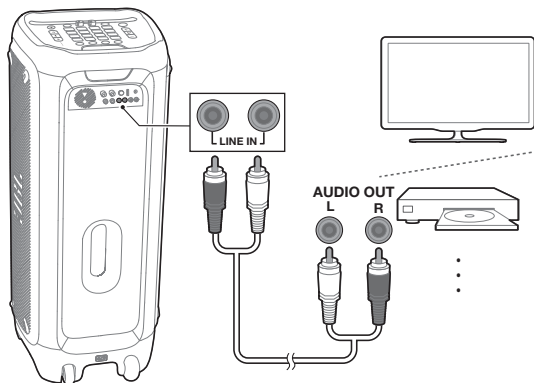

5 DJ-armbånd

5.1 På / av

- Trykk på og hold inne i 2 sekunder for å slå DJ-armbåndet på, og det blir automatisk koblet til PartyBox.
- Trykk på og hold inne i 2 sekunder for å slå av DJ-armbåndet.

Merk:

- DJ-armbåndet vil koble seg automatisk til den PartyBox som er nærmest.

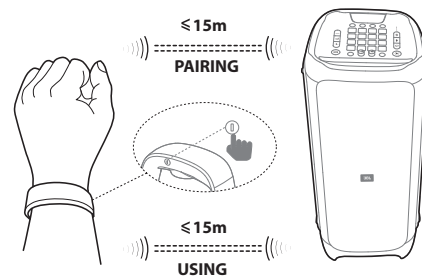

NO

5.2 Kontroller PartyBox ved å bruke DJ-armbåndet ved hjelp av håndbevegelser

| Håndbevegelse | Handling |
|---------------|----------------------|
| Klapp | Spill av lydeffekt 1 |
| Rist | Spill av lydeffekt 2 |
| Roter | Bytt lysmønster |

6 Blande lyden med mikrofon/ gitar (medfølger ikke)

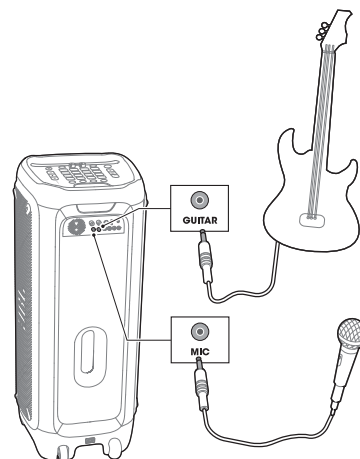

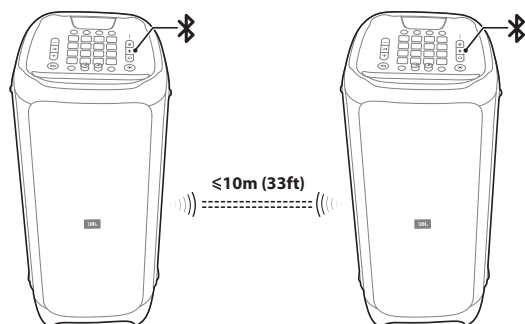

7 TWS-modus (True Wireless Stereo)



- 1) Trykk på  og hold inne på begge høyttalerne samtidig i 5 sekunder, **TWS**-tilkobling blir bygget opp. Som standard er høyttaleren som er koblet til smarttelefonen din hovedhøyttaler (**V-kanal**), den andre er slavehøyttaleren (**H-kanal**).
- 2) Trykk **L/R** -knappen på en høyttaler for å bytte mellom V-kanal / H-kanal og stereo, den andre høyttaleren vil bytte innstilling automatisk.

8 LED-virkemåte

| | | |
|---|---|-------------------------------|
| | Av | Slått av |
|  | <input type="radio"/> Hvit (konstant) | Slått på |
| | <input checked="" type="radio"/> Gul (konstant) | Standby |
| | Av | Ikke tilkoblet |
|  | <input type="radio"/> Hvit (konstant) | Tilkoblet |
| | <input checked="" type="radio"/> Hvit (blinkende) | Bluetooth-tilkobling (paring) |
| BASS BOOST | Av | Av |
| | <input type="radio"/> Hvit (konstant) | På |
| VOICE CANCEL | Av | Av |
| | <input type="radio"/> Hvit (konstant) | På |
| L/R CHANNEL | Av | Av |
| | <input type="radio"/> Hvit (konstant) | På |
| SMART DJ | Av | Av |
| | <input type="radio"/> Hvit (konstant) | På |

9 Spesifikasjoner

- Vekselstrømtilførsel: 100-240 V ~ 50/60 Hz
- Strømforbruk: 150 W
- Standby-strømforbruk: <2 W med BT tilkoblet; <0,5 W uten BT tilkoblet
- USB-utgang: 5V $\overline{\text{DC}}$ 2,1 A
- Høyttalerdrivere: 1 x subwoofer + 2 x mellomområde + 1 x kompresjonsdriver
- Høyttalerimpedans: Subwoofer 3 ohm / mellomområdet 4 ohm / kompresjonsdriver 4 ohm
- Total utgangseffekt: 1100W
- Frekvensrespons: 40 Hz -18k Hz (-6 dB)
- Signal-til-støy-forhold (S/N): 80 dBA
- - Inngangsfølsomhet
 - Analoginngang
 - RCA In: 500 mV rms
 - Aux In: 250 mV rms
 - Digitalinngang
 - Bluetooth: -12 dBFS
 - USB: -12 dBFS
- Bluetooth-versjon: 4.2
- Bluetooth-profil: A2DP, AVRCP
- Frekvensområde for Bluetooth-sender: 2402-2480 MHz
- Maksimal senderstyrke, Bluetooth: 15 dBm (EIRP)
- Bluetooth-senderens modulasjon: GFSK, $\pi/4$ DQPSK, 8 DPSK
- Bluetooth-rekkevidde: Om lag 10 m (33 fot)
- USB-filsystem: FAT16, FAT32
- USB-filformat: .mp3, .wma, .wav
- Armbevegelse-armbånd: BLE-teknologi
- Mål (B x H x D): 397 x 1050 x 390 mm / 15,6 x 41,3 x 15,4 tommer
- Nettovekt: 34.7 kg / 76.5 lbs

1 Zawartość opakowania

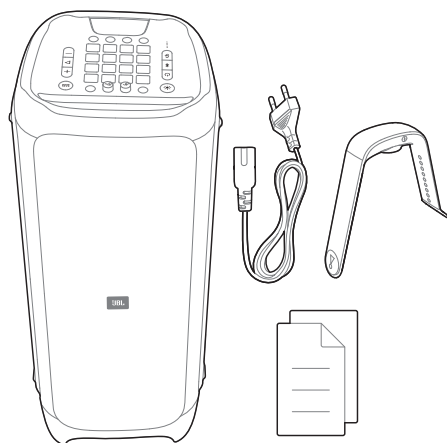

2 Omówienie

2.1 Panel górny

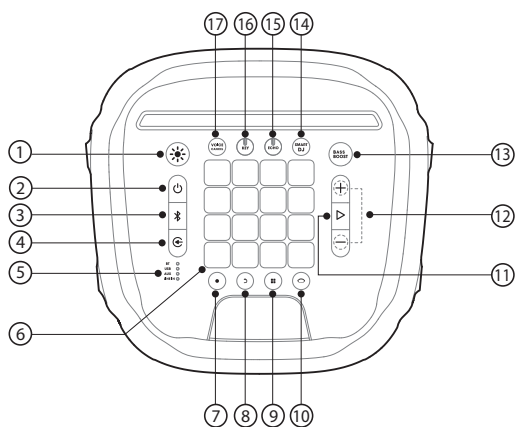

- 1)
 - Naciśnij, aby zmienić wzory pokazu świetlnego (Rock / Neon / Klub / Ogień / Błysk).
 - Naciśnij i przytrzymaj przez 2 sekundy, aby włączyć lub wyłączyć światło.
- 2)
 - Zasilanie wł./wyt.
- 3)
 - Naciśnij, aby wejść do trybu parowania Bluetooth.
 - Naciśnij i przytrzymaj przez 5 sekund, aby rozłączyć i sparować z nowym urządzeniem.

- 4)
 - Naciskaj, aby wybrać źródło muzyki (Bluetooth / USB / AUX / LINE IN).
- 5)
 - Wskaźniki LED pokazują bieżące źródło muzyki.
- 6)
 - Przyciski sterowania DJ.
- 7)
 - Naciśnij, aby nagrać nową ścieżkę. Możesz nagrać do 8 ścieżek.
- 8)
 - Naciśnij, aby usunąć ostatnią nagraną ścieżkę.
 - Naciśnij i przytrzymaj przez 5 sekund, aby usunąć wszystkie nagrane ścieżki.
- 9)
 - Naciskaj, aby wybrać efekt dźwiękowy (Perkusja / Pianino / Gitara / DJ / Niestandardowy).
- 10)
 - Naciśnij, aby wejść do trybu koloru i przełączać pomiędzy różnymi kolorami przedniego panelu PartyBox i opaski na rękę.
- 11)
 - Naciśnij, aby odtworzyć lub zatrzymać odtwarzanie muzyki.
- 12)
 - Naciśnij, aby zmniejszyć lub zwiększyć poziom głośności.
 - Naciśnij oba przyciski jednocześnie, aby wyciszyć wyjście audio.
- 13) **BASS BOOST**
 - Naciśnij, aby włączyć lub wyłączyć opcję Bass Boost.
- 14) **SMART DJ**
 - Naciśnij, aby włączyć lub wyłączyć opcję Smart DJ.
- 15) **ECHO**
 - Obróć, aby dostosować głośność echa (tylko w trybie Karaoke).
- 16) **KEY**
 - Obróć, aby dostosować poziom klawiszy (tylko w trybie Karaoke).
- 17) **VOICE CANCEL**
 - Naciśnij, aby anulować lub przywrócić głos (tylko w trybie Karaoke).

2.2 Pad dla DJ-a

Sterowanie kolorem

Naciśnij , aby wejść do trybu sterowania kolorem, następnie naciśnij przycisk sterowania DJ w celu wybrania koloru podświetlenia urządzenia PartyBox i opasek znajdujących się w pobliżu. Kolor będzie wyświetlany przez 5 sekund. Aby kolor pozostał, naciśnij i przytrzymaj klawisze sterowania DJ.

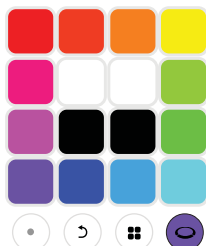

Efekty dźwiękowe

Naciśnij , aby wybrać efekt dźwiękowy (Perkusja / Pianino / Gitara / DJ / Niestandardowy).

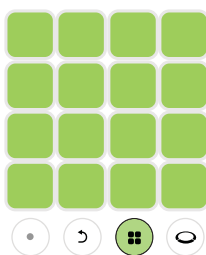

Perkusja (domyślne)

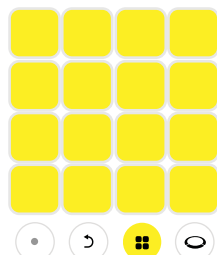

Gitara

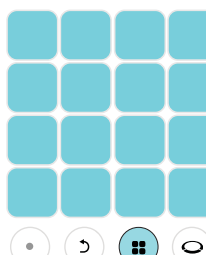

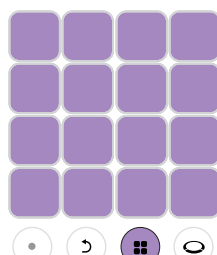

Pianino



Efekty DJ

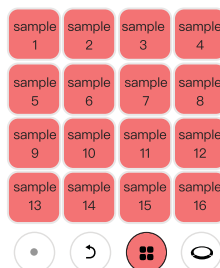

Dostosuj efekty

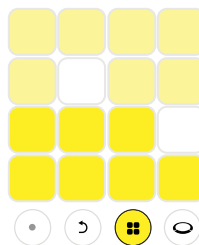

- 1) Włóż pamięć USB.
- 2) Naciśnij , aby wybrać dostosowane efekty.
- 3) Zostaną załadowane próbki dźwiękowe przechowywane w pamięci USB. Podczas ładowania wszystkie klawisze będą migać na czerwono.

Nagrywanie i usuwanie



- 1) Włóż pamięć USB.
- 2) Naciśnij , aby rozpocząć nagrywanie, a gdy przycisk sterowania jest naciśnięty, biała dioda LED się zaświeci. Im mocniej naciskasz klawisze, tym głośniejszy będzie dźwięk. Po 30 sekundach, nagrywanie zostanie automatycznie zatrzymane.
- 3) Naciśnij , aby nagrać nową ścieżkę. Nowo nagrane ścieżki będą nachodzić na siebie w pętli z poprzednio nagranyymi ścieżkami. Ścieżki nagrane później będą krótsze lub takiej samej długości jak pierwsza ścieżka.
- 4) Naciśnij , aby usunąć ostatnią nagraną ścieżkę. Aby usunąć wszystkie nagrane ścieżki, naciśnij i przytrzymaj przez 5 sekund.

2.3 Tylny panel

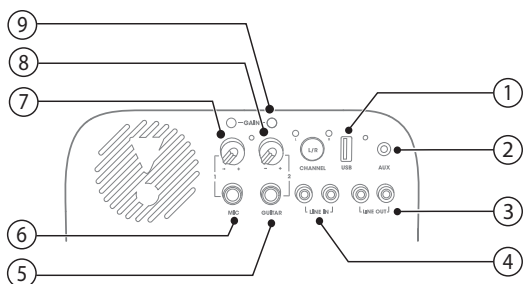

- 1) **USB**
 - Umożliwia podłączenia do urządzenia pamięci USB.
 - Umożliwia ładowanie zewnętrznego urządzenia USB.
- 2) **AUX**
 - Umożliwia podłączenie zewnętrznego urządzenia audio za pomocą kabla audio.
- 3) **LINE OUT**
 - Umożliwia podłączenie do analogowych wejść typu jack innego urządzenia analogowego poprzez przewód audio RCA.
- 4) **LINE IN**
 - Umożliwia podłączenie do analogowych wyjść typu jack innego urządzenia analogowego poprzez przewód audio RCA.
- 5) **GUITAR**
 - Umożliwia podłączenie gitary (brak w zestawie).
- 6) **MIC**
 - Umożliwia podłączenie mikrofonu (brak w zestawie)
- 7) **VOLUME (MIC)**
 - Obróć gałkę, aby dostosować głośność mikrofonu.
- 8) **VOLUME (GUITAR)**
 - Obróć gałkę, aby dostosować głośność gitary.
- 9) **GAIN**
 - Przyciski sterowania wzmocnieniem gitary i mikrofonu.

3 Włączanie zasilania

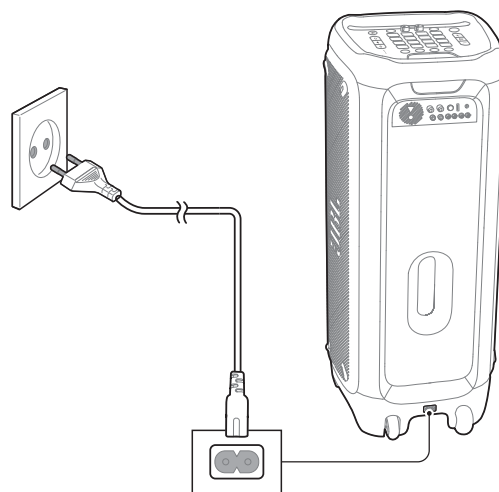

PL

4 Połączenia

4.1 Bluetooth

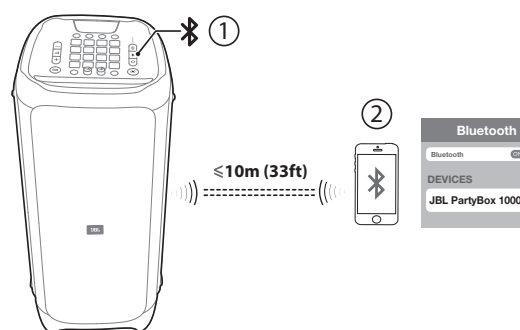

4.2 USB

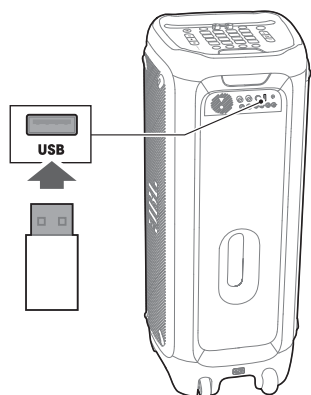

4.3 AUX

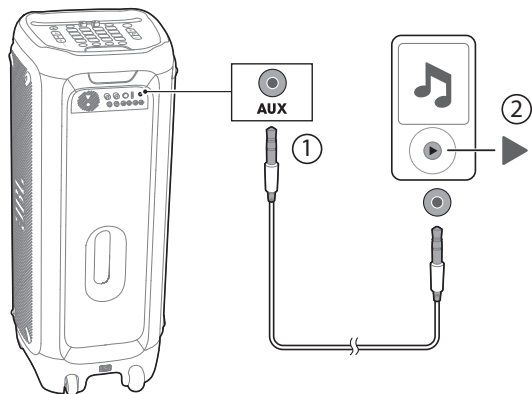

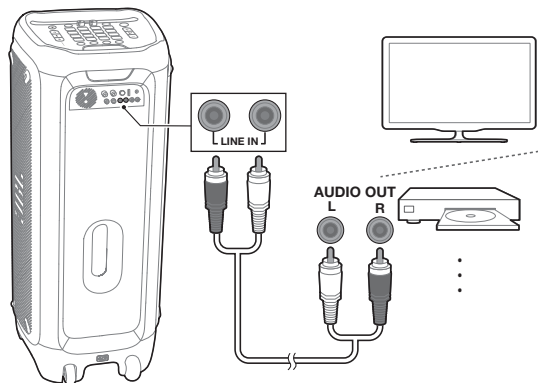

4.4 LINE IN



5 Opaska na rękę DJ

5.1 Włączanie / wyłączenie zasilania

- Naciśnij i przytrzymaj  przez 2 sekundy, aby włączyć zasilanie opaski DJ, a ona zostanie automatycznie sparowana z urządzeniem PartyBox.
- Naciśnij i przytrzymaj  przez 2 sekundy, aby wyłączyć zasilanie opaski DJ.

Uwaga:

- Opaska DJ zostanie automatycznie połączona z najbliższym urządzeniem PartyBox.

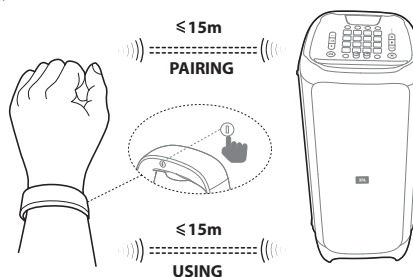

5.2 Sterowanie urządzeniem PartyBox za pomocą gestów opaski DJ

| Gest | Działanie |
|---------------|----------------------------------|
| Kłaśnięcie | Odtwarzanie efektu dźwiękowego 1 |
| Potrząśnięcie | Odtwarzanie efektu dźwiękowego 2 |
| Obrót | Zmiana wzorów podświetlenia |

6 Miksowanie dźwięku z mikrofonem/gitarą (brak w zestawie)

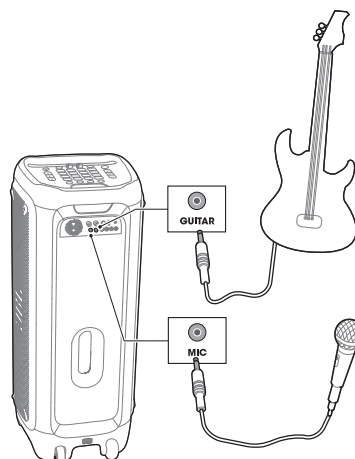

7 Tryb TWS - True Wireless Stereo (Rzeczywiste bezprzewodowe stereo)

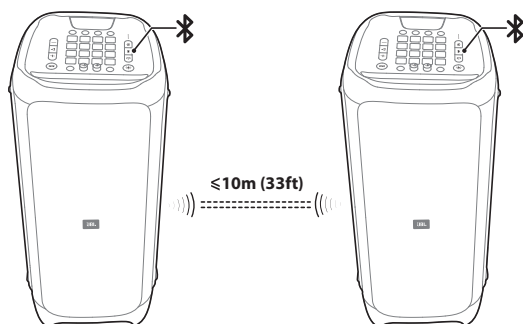

- 1) Naciśnij i przytrzymaj na obu głośnikach przez 5 sekund; zostanie ustanowione połączenie TWS. Domyślnie głośnik, który jest podłączony do smartfona jest głównym głośnikiem (kanał L), drugi głośnik jest urządzeniem podrzędnym (kanał R).
- 2) Naciśnij przycisk L/R na głośniku, aby przełączyć pomiędzy kanałami L / R oraz Stereo. Ustawienia w pozostałych głośnikach zmienią się automatycznie.

8 Działanie diody LED

| | | |
|---------------------|---|---------------------|
| | Wył. | Zasilanie wyłączone |
| | <input type="radio"/> Biała (stałe światło) | Zasilanie włączone |
| | <input checked="" type="radio"/> Pomarańczowy (stałe światło) | Tryb oczekiwania |
| | Wył. | Nie podłączono |
| | <input type="radio"/> Biała (stałe światło) | Podłączony |
| | <input type="radio"/> Białe (miga) | Parowanie |
| BASS BOOST | Wył. | Wył. |
| | <input type="radio"/> Biała (stałe światło) | Wł. |
| VOICE CANCEL | Wył. | Wył. |
| | <input type="radio"/> Biała (stałe światło) | Wł. |
| L/R CHANNEL | Wył. | Wył. |
| | <input type="radio"/> Biała (stałe światło) | Wł. |
| SMART DJ | Wył. | Wył. |
| | <input type="radio"/> Biała (stałe światło) | Wł. |

9 Dane techniczne

- Wejście zasilania AC: 100-240 V ~ 50/60 Hz
- Pobór mocy: 150 W
- Pobór mocy w trybie gotowości: <2 W z podłączonym BT; < 0,5 W bez podłączenia BT
- Wyjście USB: 5V $\overline{\text{DC}}$ 2,1 A
- Głośniki: 1 x niskotonowy (subwoofer) + 2 x średniotonowy + 1 x głośnik kompresyjny
- Impedancja głośnika: niskotonowy 3 omy / średniotonowy 4 omy / kompresyjny 4 omy
- Całkowita moc wyjściowa: 1100 W
- Pasmo przenoszenia: 40 Hz -18 kHz (-6 dB)
- Stosunek sygnału do szumu (S/N): 80 dBA
- - Czulość wejścia:
 - Kabel analogowy
 - Wejście RCA: 500 mV rms
 - Wejście Aux: 250 mV rms
 - Wejście cyfrowe
 - Bluetooth: -12 dBFS
 - USB: -12 dBFS
- Wersja Bluetooth: 4.2
- Profil Bluetooth: A2DP, AVRCP
- Pasmo przenoszenia nadajnika Bluetooth: 2402-2480 MHz
- Maksymalna moc nadajnika Bluetooth: 15 dBm (EIRP)
- Modulacja nadajnika Bluetooth: GFSK, $\pi/4$ DQPSK, 8DPSK
- Zakres Bluetooth: Około 10 m (33 stopy)
- System plików USB: FAT16, FAT32
- Format plików USB: .mp3, .wma, .wav
- Opaska na rękę obsługująca gesty: Technologia BLE
- Wymiary (szer. x wys. x gł.): 397 x 1050 x 390 mm / 15,6 x 41,3 x 15,4 cali
- Masa netto: 34,7 kg / 76,5 funtów

1 Conteúdo da caixa

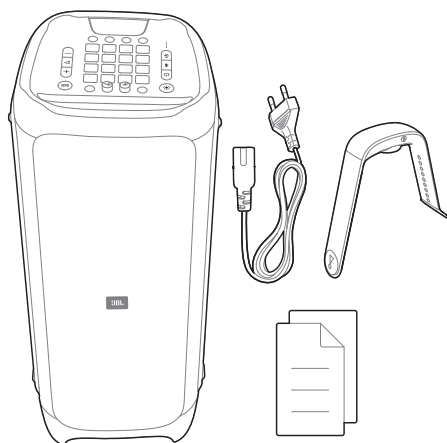

2 Apresentação

2.1 Painel superior

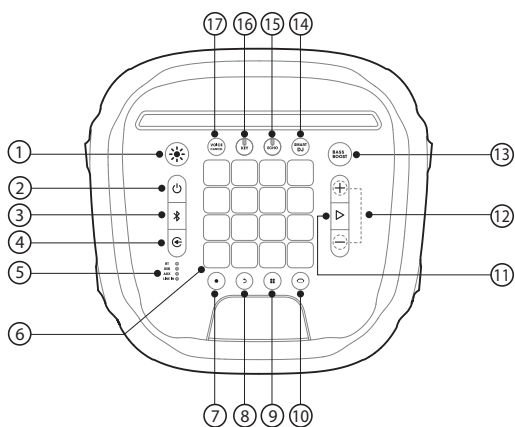

- 1)
 - Pressione para alternar entre os padrões de show de luz (Rock, Neon, Club, Fire ou Flash).
 - Mantenha pressionado por dois segundos para ligar ou desligar a luz.
- 2)
 - Liga/desliga.
- 3)
 - Pressione para entrar no modo de emparelhamento Bluetooth.
 - Pressione por cinco segundos para desconectar e emparelhar outro dispositivo.

- 4)
 - Pressione várias vezes para selecionar uma fonte de sinal (Bluetooth, USB, AUX ou LINE IN).
- 5)
 - Os LEDs indicam a fonte do sinal.
- 6)
 - Teclas de controle do DJ.
- 7)
 - Pressione para gravar uma nova faixa. A caixa de som grava até oito faixas.
- 8)
 - Pressione para apagar a última faixa gravada.
 - Pressione por cinco segundos para apagar todas as faixas gravadas.
- 9)
 - Pressione várias vezes para selecionar um efeito sonoro (bateria, piano, guitarra, DJ ou personalizado).
- 10)
 - Pressione para entrar no modo de controle de cores e alternar entre vários padrões de luz no painel frontal da PartyBox e na pulseira.
- 11)
 - Pressione para ligar ou pausar a música.
- 12)
 - Pressione para aumentar ou diminuir o volume.
 - Pressione os dois ao mesmo tempo para desligar o som.
- 13) **BASS BOOST**
 - Pressione para ligar ou desligar o Bass Boost.
- 14) **SMART DJ**
 - Pressione para ligar ou desligar o Smart DJ.
- 15) **ECHO**
 - Gire para ajustar o volume do eco (apenas no modo karaoke).
- 16) **KEY**
 - Gire para ajustar o volume principal (apenas no modo karaoke).
- 17) **VOICE CANCEL**
 - Pressione para ligar ou desligar a voz humana (apenas no modo karaoke).

2.2 Painel de DJ

Controle de cores

Pressione para entrar no modo de controle de cores e depois qualquer tecla de controle de DJ para selecionar a cor da iluminação da PartyBox e das pulseiras de DJ usadas para controlar a PartyBox. A cor será mantida por cinco segundos. Para mantê-la constante, mantenha pressionadas as teclas de controle de DJ.

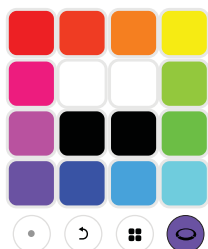

Efeitos sonoros

Pressione várias vezes para selecionar um efeito sonoro (bateria, piano, guitarra, DJ ou personalizado).

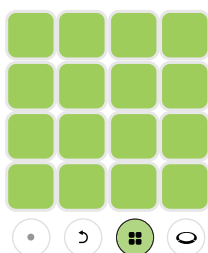

Bateria (padrão)

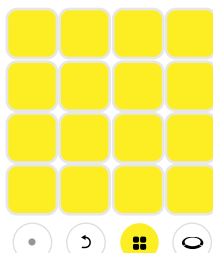

Guitarra

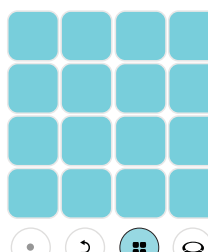

Piano

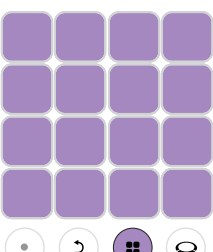

Efeitos de DJ

Efeitos personalizados

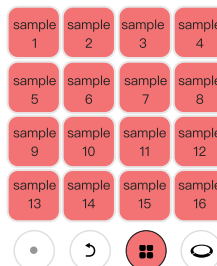

- 1) Introduza um pendrive na porta USB.
- 2) Pressione várias vezes para selecionar um dos efeitos personalizados.
- 3) As amostras de som gravadas no drive USB serão carregadas. Durante o carregamento, todas as teclas assumirão a cor vermelha.

Gravar e apagar

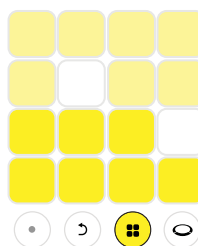

- 1) Introduza um pendrive na porta USB.
- 2) Pressione para começar a gravar. O LED branco acende a cada vez que uma tecla de controle é pressionada. Quanto maior a pressão nas teclas, maior o volume do som. Depois de 30 segundos, a gravação será interrompida automaticamente.
- 3) Pressione para gravar uma nova faixa. A nova faixa gravada será reproduzida ao mesmo tempo que as faixas gravadas anteriormente. As faixas gravadas depois da gravação primeira faixa não poderão ser mais longas que a primeira faixa.
- 4) Pressione para apagar a última faixa gravada. Mantenha pressionado por cinco segundos para apagar todas as faixas gravadas.



HARMAN

2.3 Painel traseiro

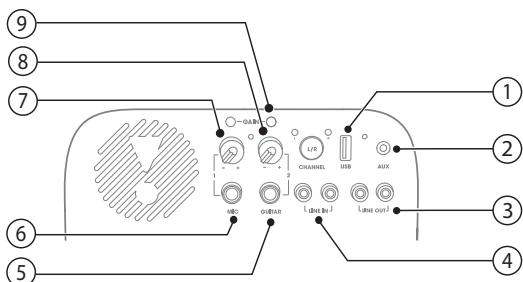

- 1) **USB**
 - Conecte a um dispositivo de armazenamento USB.
 - Carregue um dispositivo USB externo.
- 2) **AUX**
 - Conecte um dispositivo de áudio externo usando um cabo de áudio.
- 3) **LINE OUT**
 - Conecte entradas de áudio analógicas a outro dispositivo analógico usando um cabo de áudio RCA.
- 4) **LINE IN**
 - Conecte saídas de áudio analógicas a outro dispositivo analógico usando um cabo de áudio RCA.
- 5) **GUITAR**
 - Conexão para guitarra (vendida separadamente).
- 6) **MIC**
 - Conexão para microfone (vendido separadamente).
- 7) **VOLUME (MIC)**
 - Gire o botão para ajustar o volume do microfone.
- 8) **VOLUME (GUITARRA)**
 - Gire o botão para ajustar o volume da guitarra.
- 9) **GAIN**
 - Botões de controle de ganho da guitarra e do microfone.

3 Liga

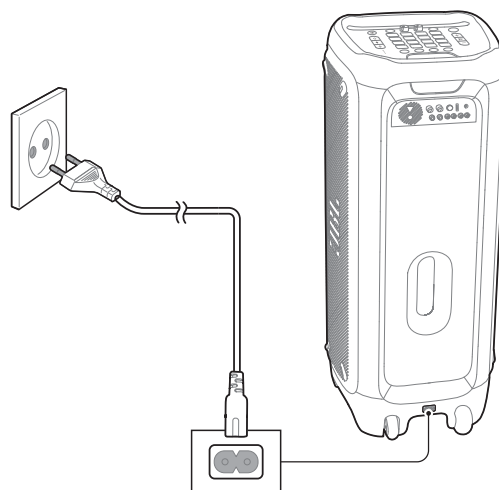

4 Conexões

4.1 Bluetooth

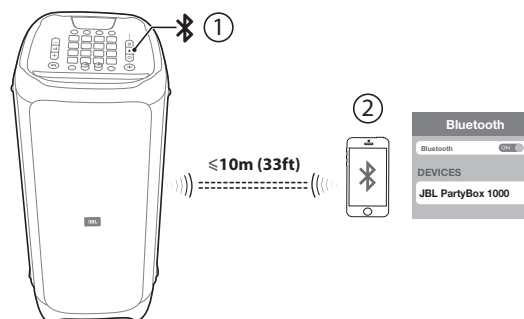

4.2 USB

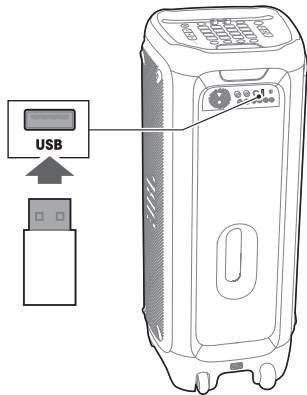

4.3 AUX

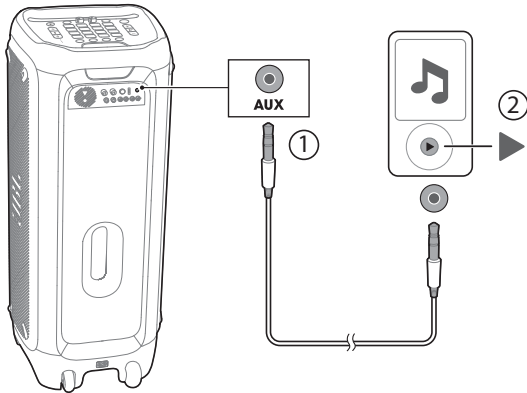

4.4 LINE IN

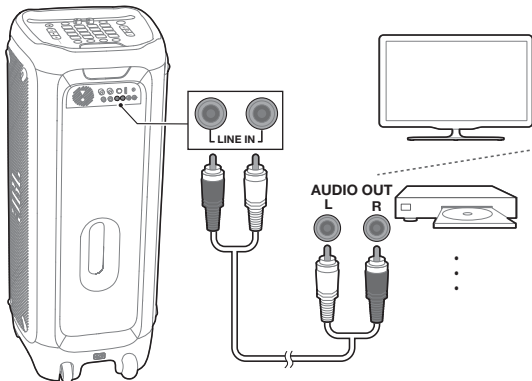

5 Pulseira de DJ

5.1 Liga/desliga

- Pressione **(i)** por dois segundos para ligar a pulseira de DJ e emparelhá-la automaticamente com a PartyBox.
- Pressione **(i)** por 2 segundos para desligar a pulseira de DJ.

Observação:

- A pulseira de DJ se conectará automaticamente com a PartyBox mais próxima.

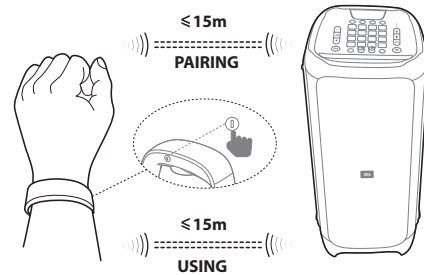

5.2 A pulseira de DJ permite controlar a PartyBox por meio de gestos

| Gesto | Comando |
|--------|-------------------------|
| Palma | Efeito sonoro 1 |
| Agitar | Efeito sonoro 2 |
| Girar | Alternar padrões de luz |

6 Mixagem das saídas do microfone e da guitarra (vendidos separadamente)

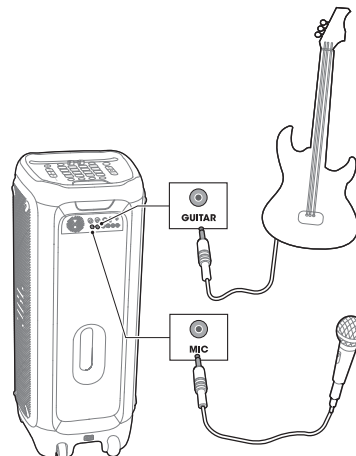

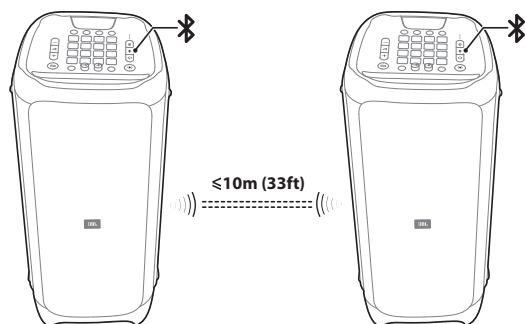

7 Modo TWS (True Wireless Stereo)



- 1) Pressione  em duas caixas de som por cinco segundos para criar uma conexão **TWS**. Por padrão, a caixa de som mestre (**canal L**) se conecta ao smartphone enquanto a outra caixa funciona como escravo (**canal R**).
- 2) Pressione **L/R** em uma caixa de som para alternar entre os canais **L** e **R** e Estéreo. A mesma mudança será realizada na outra caixa de som.

8 Funcionamento do LED

| | | |
|---|---|--------------|
| | Apagado | Desligado |
|  | <input type="radio"/> Branco (constante) | Ligado |
| | <input checked="" type="radio"/> Âmbar (constante) | Espera |
| | Apagado | Desconectado |
|  | <input type="radio"/> Branco (constante) | Conectado |
| |  | Emparelhando |
| | Apagado | Apagado |
| BASS BOOST | <input type="radio"/> Branco (constante) | Liga |
| | Apagado | Apagado |
| VOICE CANCEL | <input type="radio"/> Branco (constante) | Liga |
| | Apagado | Apagado |
| L/R CHANNEL | <input type="radio"/> Branco (constante) | Liga |
| | Apagado | Apagado |
| SMART DJ | <input type="radio"/> Branco (constante) | Liga |

9 Especificações

- Alimentação de energia AC: 100 a 240 V ~ 50/60 Hz
- Consumo de energia: 150 W
- Consumo de energia em modo de espera: <2 W com BT conectado ou <0,5 W sem BT conectado
- Saída USB: 5 V $\overline{=}$ 2,1 A
- Drivers: 1 x subwoofer, 2 x midrange e 1 x driver de compressão
- Impedâncias dos alto-falantes: Subwoofer: 3 Ohms; midrange: 4 Ohms; driver de compressão: 4 Ohms
- Potência de saída: 1100 W
- Resposta de frequência: 40 Hz a 18 kHz (-6 dB)
- Relação sinal-ruído: 80 dBA
- - Sensibilidade das entradas
 - Entrada analógica
 - Entrada RCA: 500 mVrms
 - Entrada aux: 250 mVrms
 - Entrada digital
 - Bluetooth: -12 dBFS
 - USB: -12 dBFS
- Versão Bluetooth: 4.2
- Perfil Bluetooth: A2DP, AVRCP
- Intervalo de frequência de transmissão Bluetooth: 2402 a 2480 MHz
- Potência máxima de transmissão Bluetooth: 15 dBm (EIRP)
- Modulação do transmissor Bluetooth: GFSK, $\pi/4$ -DQPSK, 8DPSK
- Alcance Bluetooth: Cerca de 10 m (33 pés)
- Sistema de arquivos USB: FAT16, FAT32
- Formatos de arquivo USB: .mp3, .wma, .wav
- Pulseira detectora de gestos: Tecnologia BLE
- Dimensões (A x L x P): 397 x 1050 x 390 mm (15,6 x 41,3 x 15,4 pol.)
- Peso líquido: 34,7 kg (76,5 lb)

1 Комплектация

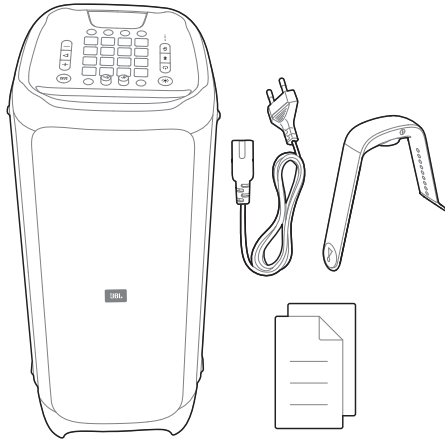

2 Обзор

2.1 Верхняя панель

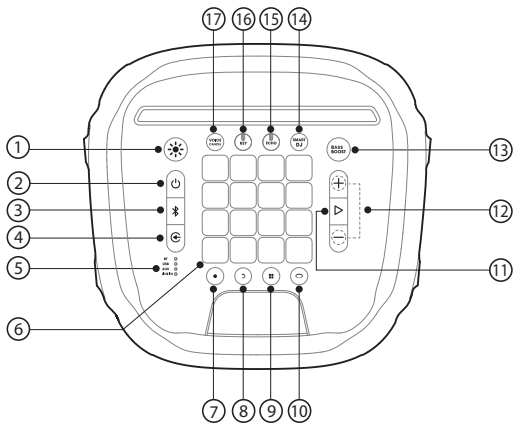

- 1)
 - Нажмите для переключения режима светового шоу (рок, неон, клуб, огонь, молния)
 - Нажмите и удерживайте в течение 2 секунд для включения и выключения света.
- 2)
 - Включение/отключение питания.
- 3)
 - Нажмите, чтобы войти в режим сопряжения Bluetooth.
 - Нажмите и удерживайте в течение 5 секунд, чтобы отключиться и выполнить сопряжение с новым устройством.

- 4)
 - Нажмите несколько раз, чтобы выбрать источник музыки (Bluetooth / USB / AUX / LINE IN)
- 5)
 - Индикаторы показывают текущий источник музыки.
- 6)
 - Кнопки управления диджея
- 7)
 - Нажмите, чтобы записать новый трек. Можно записать до 8 треков.
- 8)
 - Нажмите, чтобы удалить последний записанный трек.
 - Нажмите и удерживайте в течение 5 секунд, чтобы удалить все записанные треки.
- 9)
 - Нажмите несколько раз, чтобы выбрать звуковой эффект (барабаны, пианино, гитара, диджей, пользовательский).
- 10)
 - Нажмите, чтобы перейти в режим управления цветом для переключения между разными цветами света на передней панели PartyBox и на браслете.
- 11)
 - Нажимайте для воспроизведения или приостановки музыки.
- 12)
 - Нажмите, чтобы увеличить или уменьшить уровень громкости.
 - Нажмите одновременно, чтобы отключить звук.
- 13) **BASS BOOST**
 - Нажмите для включения или выключения усиления баса.
- 14) **SMART DJ**
 - Нажмите для включения или выключения Smart DJ.
- 15) **ECHO**
 - Поверните, чтобы настроить громкость эхо (только в режиме караоке).
- 16) **KEY**
 - Поверните, чтобы настроить уровень ключа (только в режиме караоке).
- 17) **VOICE CANCEL**
 - Нажмите, чтобы отменить или восстановить человеческий голос (только в режиме караоке).

2.2 Диджейский контроллер

Управление цветом

Нажмите , чтобы перейти к режиму управления цветом, затем нажмите любую клавишу диджейского управления, чтобы выбрать цвет света для PartyBox и браслетов поблизости. Цвет будет оставаться в течение 5 секунд. Чтобы цвет не менялся, нажмите и удерживайте кнопки управления диджея.

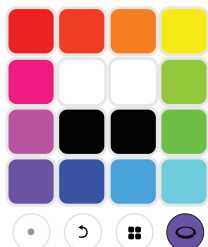

Звуковые эффекты

Нажмите  несколько раз, чтобы выбрать звуковой эффект (барабаны, пианино, гитара, диджей, пользовательский).

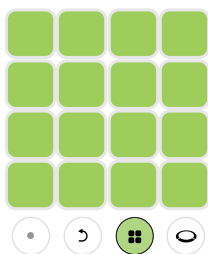

Барабаны (по умолчанию)

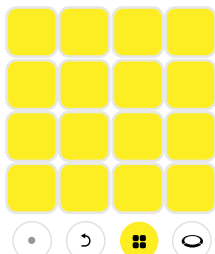

Гитара

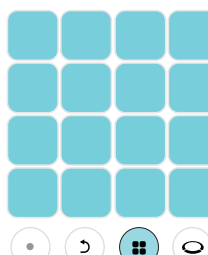

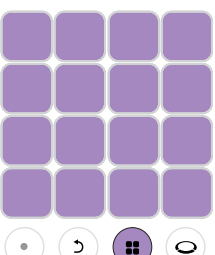

Пианино



Диджейские эффекты

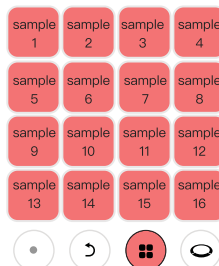

Настроить эффекты

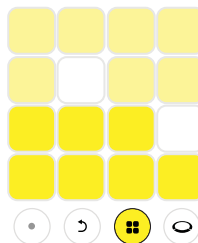

- 3) Вставьте USB-накопитель.
- 4) Нажмите  несколько раз для выбора настроенных эффектов.
- 5) Будут загружены семплы, хранящиеся на USB-накопителе. Во время загрузки все кнопки будут краснеть.

Запись и удаление



- 1) Вставьте USB-накопитель.
- 2) Нажмите , чтобы начать запись, когда кнопка управления нажата, загорится белый индикатор. Чем сильнее вы нажимаете на кнопки, тем громче будет звук. Когда будет записано 30 секунд, запись автоматически остановится.
- 3) Нажмите , чтобы записать новый трек. Новый трек будет наложен на закольцованное воспроизведение старых треков. Последующие треки будут не длиннее, чем первый трек.
- 4) Нажмите , чтобы удалить последний записанный трек. Чтобы удалить все записанные треки, нажмите и удерживайте в течение 5 секунд.

2.3 Задняя панель

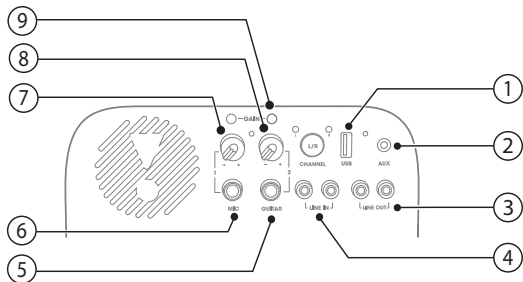

- 1) **USB**
 - Подключение USB-накопителя.
 - Зарядка внешних USB-устройств.
- 2) **AUX**
 - Подключение внешних аудиоустройств при помощи аудиокабеля.
- 3) **LINE OUT**
 - Аудиовыход для подключения к внешним аналоговым аудиоустройствам при помощи аудиокабеля RCA.
- 4) **LINE IN**
 - Аудиовход для подключения внешних аналоговых аудиоустройств при помощи аудиокабеля RCA.
- 5) **GUITAR**
 - Подключайте к гитаре (не предоставляется).
- 6) **MIC**
 - Подключайте к микрофону (не предоставляется).
- 7) **VOLUME (MIC)**
 - Настройка громкости микрофона.
- 8) **VOLUME (GUITAR)**
 - Настройка громкости гитары.
- 9) **GAIN**
 - Кнопки управления усилителем гитары и микрофона.

3 Подключение питания

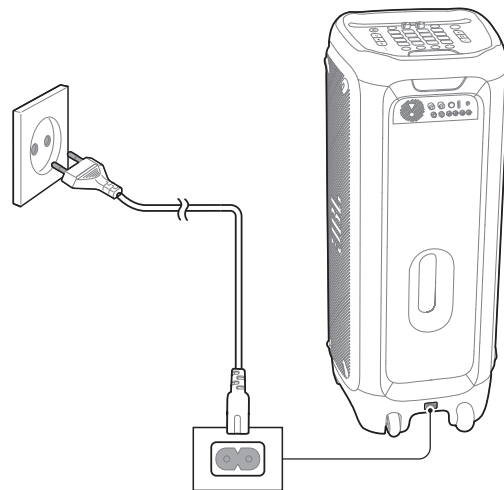

4 Соединения

4.1 Bluetooth

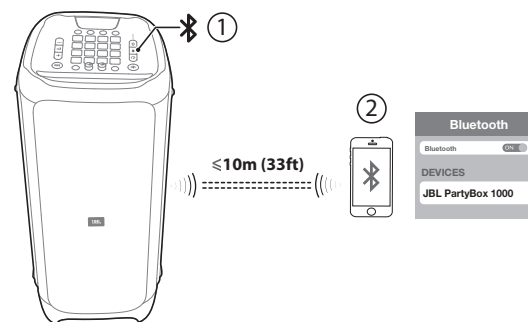

RU

4.2 USB

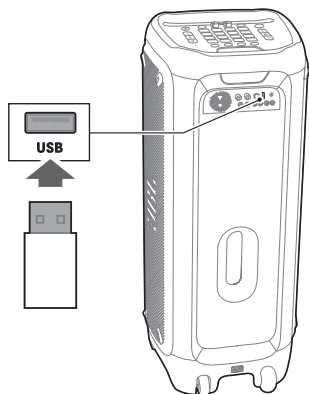

4.3 AUX

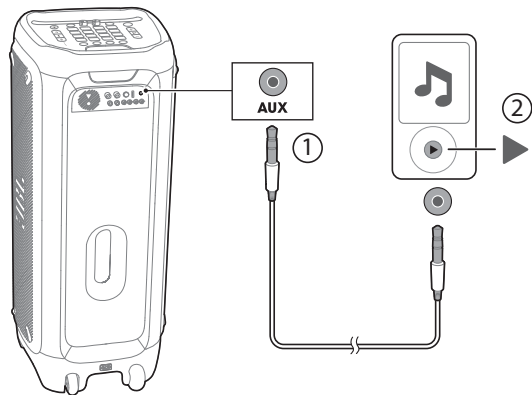

4.4 LINE IN

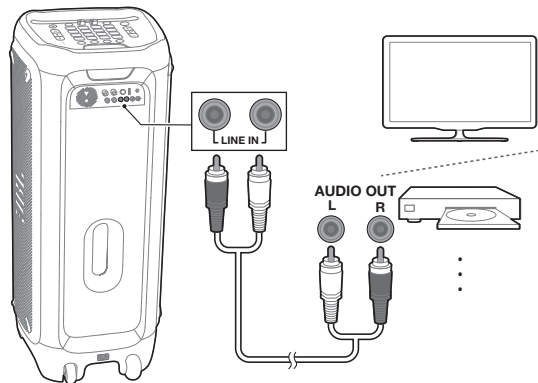

5 Диджейский браслет

5.1 Включение/выключение питания

- Нажмите и удерживайте **1** в течение 2 секунд, чтобы включить диджейский браслет, который будет автоматически подключен к PartyBox.
- Нажмите и удерживайте **1** в течение 2 секунд, чтобы выключить диджейский браслет.

Примечание.

- Диджейский браслет будет автоматически подключен к ближайшему PartyBox.

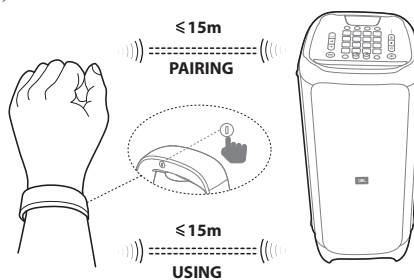

5.2 Управление PartyBox при помощи жестов с диджейским браслетом

| Жест | Действие |
|--------------|-------------------------------------|
| Хлопок | Воспроизведение звукового эффекта 1 |
| Потряхивание | Воспроизведение звукового эффекта 2 |
| Поворот | Переключение режима света |

6 Микширование звука с микрофоном/гитарой (не предоставляется)

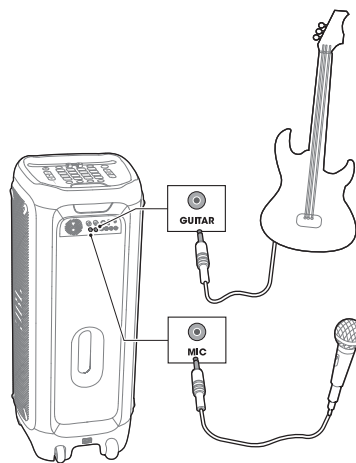

7 Режим TWS (True Wireless Stereo)

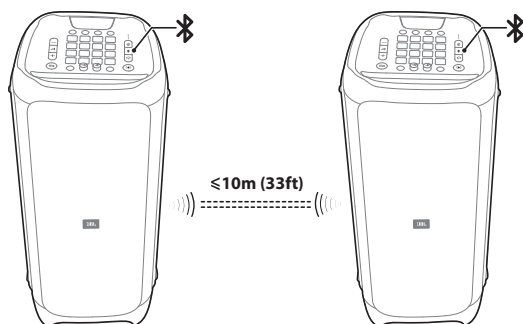

- 1) Нажмите и удерживайте на обоих устройствах в течение 5 секунд, после этого будет выполнено соединение **TWS**. По умолчанию колонка, подключенная к вашему смартфону, является ведущей (**Левый канал**), а другая является ведомой (**Правый канал**).
- 2) Нажмите кнопку **L/R** на одном динамике для переключения между левым и правым каналом и стерео, другая колонка изменит настройки автоматически.

8 Поведение индикатора

| | | |
|---------------------|--|----------------|
| | Выкл. | Выключено |
| | <input type="radio"/> Белый (постоянный) | Включено |
| | <input checked="" type="radio"/> Желтый (постоянный) | Режим ожидания |
| | Выкл. | Не подключено |
| | <input type="radio"/> Белый (постоянный) | Подключено |
| | Белый (мигает) | Сопряжение |
| BASS BOOST | Выкл. | Выкл. |
| | <input type="radio"/> Белый (постоянный) | Вкл. |
| VOICE CANCEL | Выкл. | Выкл. |
| | <input type="radio"/> Белый (постоянный) | Вкл. |
| L/R CHANNEL | Выкл. | Выкл. |
| | <input type="radio"/> Белый (постоянный) | Вкл. |
| SMART DJ | Выкл. | Выкл. |
| | <input type="radio"/> Белый (постоянный) | Вкл. |

9 Технические характеристики

- Разъем питания переменного тока: 100-240 В ~ 50/60 Гц
- Потребляемая мощность: 150 Вт
- Потребляемая мощность в режиме ожидания: <2 Вт с подключением BT; <0,5 Вт без подключения BT
- USB-выход: 5 В 2,1 А
- Динамики: 1 x НЧ-динамик + 2 x СЧ-динамика + 1 x высокочастотный компрессионный драйвер
- Импеданс динамиков: НЧ-динамик 3 Ом / СЧ-динамики 4 Ом / высокочастотный компрессионный драйвер 4 Ом
- Общая выходная мощность: 1100 Вт
- Частотная характеристика: 40 Гц – 18 кГц (-6 дБ)
- Отношение сигнал/шум: 80 дБА
- - Входная чувствительность
 - Аналоговый вход
 - RCA In: 500 мВ среднеквадратичная (RMS)
 - Aux In: 250 мВ среднеквадратичная (RMS)
 - Цифровой вход
 - Bluetooth: -12 dBFS
 - USB: -12dBFS
- Версия Bluetooth: 4.2
- Профиль Bluetooth: A2DP, AVRCP
- Частотный диапазон Bluetooth-передатчика: 2402-2480 МГц
- Максимальная мощность Bluetooth-передатчика: 15dBm (EIRP)
- Модуляция Bluetooth-передатчика: гаусс. част. модул., π/4 относ. квадрат. фаз. модул., относ. восьмер. фаз. модул.
- Диапазон Bluetooth: Прим. 10 м (33 фута)
- Файловая система USB: FAT16, FAT32
- Формат файлов USB: .mp3, .wma, .wav
- Браслет, поддерживающий жесты: Технология BLE
- Размеры (Ш x В x Д): 397 x 1050 x 390 мм (15,6 x 41,3 x 15,4 дюйма)
- Вес нетто: 34,7 кг (76,5 фунта)

Note: The product is in compliance with the European Union energy legislation.

1) Bluetooth connection mode

The product is intended to be used for streaming music via Bluetooth connection. A consumer can stream Bluetooth audio to the speaker. When the product is connected through Bluetooth, the Bluetooth connection must remain active at all times to ensure proper operation.

The product will enter into sleep mode (networked standby), after 20 minutes without operation, the power consumption @ sleep is less than 2.0 Watts, after which it can be re-activated via Bluetooth connection.

2) Bluetooth disconnection mode

The product will enter into standby mode, after 20 minutes without operation, the power consumption @ standby is less than 0.5 Watts.

| | | |
|--------------------------------|---|--|
| Торговая марка | : | JBL |
| Назначение товара | : | Активная акустическая система |
| Изготовитель | : | Харман Интернешнл Индастриз Инкорпорейтед, США, 06901 Коннектикут, г.Стэмфорд, Атлантик Стрит 400, офис 1500 |
| Страна происхождения | : | Китай |
| Импортер в Россию | : | ООО "ХАРМАН РУС СиАйЭс", Россия, 127018, г.Москва, ул. Двинцев, д.12, к 1 |
| Гарантийный период | : | 1 год |
| Информация о сервисных центрах | : | www.harman.com/ru тел. +7-800-700-0467 |
| Срок службы | : | 5 лет |

Товар сертифицирован



Дата производства

Дата изготовления устройства определяется по двум буквенным обозначениям из второй группы символов серийного номера изделия, следующих после разделительного знака «-». Кодировка соответствует порядку букв латинского алфавита, начиная с января 2010 года: 000000-МУ0000000, где «М» - месяц производства (А - январь, В - февраль, С - март и т.д.) и «У» - год производства (А - 2010, В - 2011, С - 2012 и т.д.).

Используйте устройство только по прямому назначению в соответствии с предоставленной инструкцией. Не пытайтесь самостоятельно вскрывать корпус товара и осуществлять ремонт. В случае обнаружения недостатков или дефектов, обращайтесь за гарантийным обслуживанием в соответствии с информацией из гарантийного талона. Особые условия хранения, реализации и (или) транспортировки не предусмотрены. Избегайте воздействия экстремальных температур, длительного воздействия влаги, сильных магнитных полей. Устройство предназначено для работы в жилых зонах. Срок годности не ограничен при соблюдении условий хранения.



Este equipamento não tem direito à proteção contra interferência prejudicial e não pode causar interferência em sistemas devidamente autorizados.

Este produto está homologado pela ANATEL, de acordo com os procedimentos regulamentados pela Resolução 242/2000, e atende aos requisitos técnicos aplicados.

Para maiores informações, consulte o site da ANATEL – www.anatel.gov.br



The Bluetooth® word mark and logos are registered trademarks owned by the Bluetooth SIG, Inc. and any use of such marks by HARMAN International Industries, Incorporated is under license. Other trademarks and trade names are those of their respective owners.

