Índice

Configuración básica	→	Guía de inicio (documento aparte)	
----------------------	---	-----------------------------------	--

Acerca de este Manual de instrucciones	5
¿Qué viene en la caja?	6
Qué puede hacer con el sistema	7
Guía para partes y controles	8

Preparación para el uso del sistema

Montaje de la barra parlante en la pared	14
Cuando el control remoto del TV no funciona	16

Cómo escuchar el sonido

Cómo escuchar el TV y otros dispositivos	17
Cómo escuchar música en un dispositivo USB	18

Cómo seleccionar el efecto de sonido

Ajuste de sonido	20
------------------	----

Cómo escuchar música/sonido con la función BLUETOOTH®

Cómo escuchar música desde un dispositivo móvil	22
Encendido del sistema mediante el dispositivo BLUETOOTH	24
Apagado de la función BLUETOOTH	24

Cómo usar las distintas funciones

Uso de la función Control para HDMI	25
-------------------------------------	----

Ahorro en el consumo de energía	27
---------------------------------	----

Solución de problemas

Solución de problemas	28
Cómo restaurar el sistema	33

Información adicional

Especificaciones	34
Tipos de archivos reproducibles (entrada USB)	36
Formatos de entrada de audio compatibles (HDMI OUT (TV (ARC)) o TV IN (OPTICAL))	36
Acerca de la comunicación por BLUETOOTH	37
Precauciones	38

Acerca de este Manual de instrucciones

- El contenido de este Manual de instrucciones describe los controles del control remoto.
- Algunas ilustraciones se presentan como dibujos conceptuales y es posible que difieran de los productos reales.
- Los valores predeterminados se encuentran subrayados en la descripción de cada función.

¿Qué viene en la caja?

- Barra parlante (1)

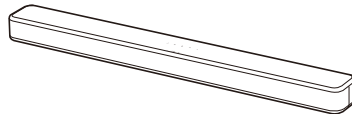

- Control remoto (1)

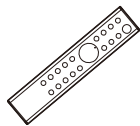

- Batería R03 (tamaño AAA) (2)



- Cable óptico digital (1)

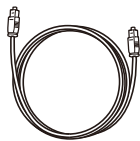

- Cable de alimentación de CA (1)



- PLANTILLA PARA MONTAJE EN PARED (1)



- Guía de inicio



- Manual de instrucciones



Qué puede hacer con el sistema

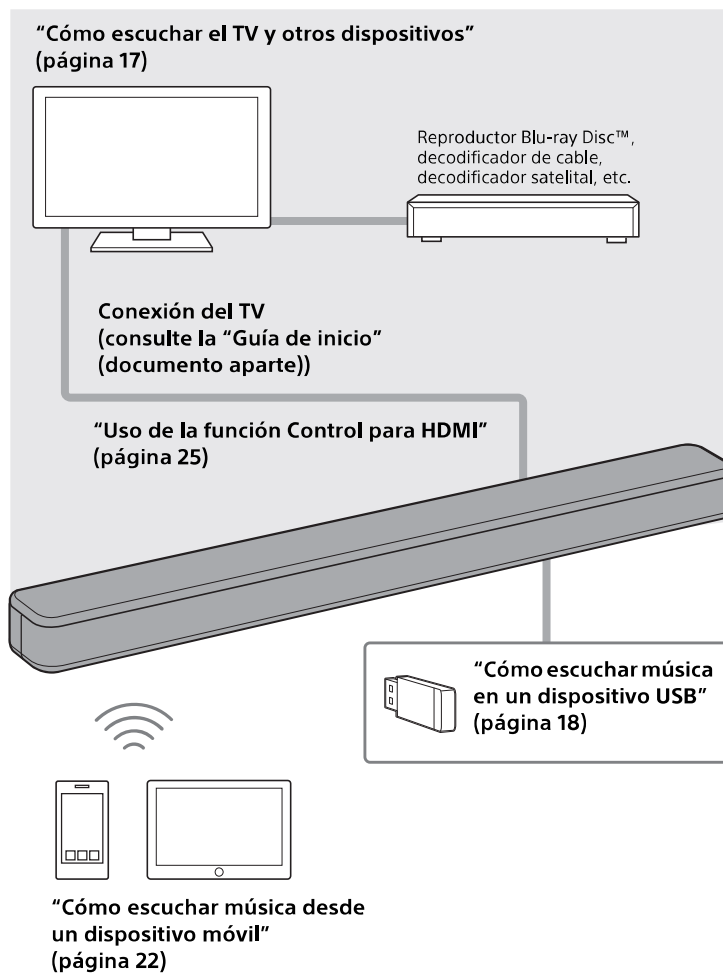

Guía para partes y controles

Los detalles se omiten de las ilustraciones.

Barra parlante

Parte frontal

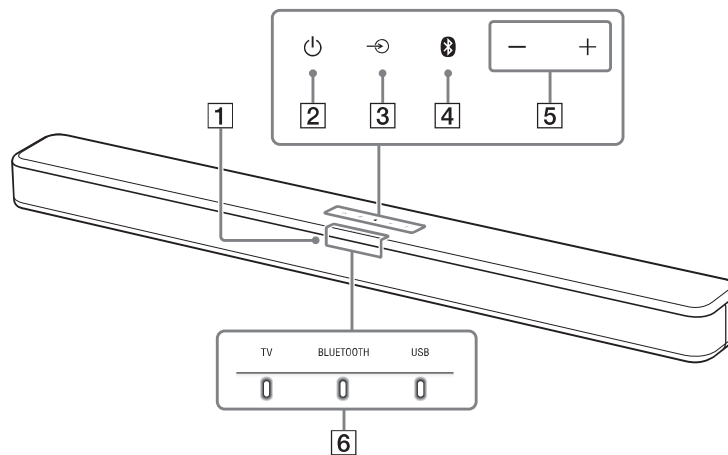

1 Sensor del control remoto

Apunte el control remoto al sensor del control remoto para operar el sistema.

2 Botón  (encendido)

Enciende el sistema o lo ajusta en el modo de espera.

3 Botón  (selección de entrada) (página 17)

4 Botón BLUETOOTH (página 22)



5 Botones +/- (volumen)

6 Indicadores





Para obtener más detalles, consulte "Acerca de los indicadores de la barra parlante" (página 9).

Acerca de los indicadores de la barra parlante













El encendido y el parpadeo de los indicadores de la barra parlante indican la entrada o el estado del dispositivo de entrada.

Indicadores	Estado
<div style="text-align: center;">TV</div> 	<ul style="list-style-type: none"> • Luces: se selecciona la entrada de TV.
<div style="text-align: center;">BLUETOOTH</div> 	<ul style="list-style-type: none"> • Luces en azul: se establece la conexión BLUETOOTH (se selecciona la entrada BLUETOOTH). • Parpadeo rápido en azul: Mientras espera la conexión con un dispositivo. • Parpadeo en azul: Mientras se vuelve a conectar o se empareja.
<div style="text-align: center;">USB</div> 	<ul style="list-style-type: none"> • Luces: se selecciona la entrada USB. • Doble parpadeo: se cambia el modo de reproducción. • Triple parpadeo al principio y, luego, parpadeo repetido y lento: cuando se conecta un dispositivo incompatible. • Parpadeo repetido: durante la lectura de datos del dispositivo USB conectado.

Los indicadores parpadean al encender/apagar la configuración de la función o al utilizar el control remoto.

Indicadores	Estado
<div style="text-align: center;">TV</div> 	<ul style="list-style-type: none"> • Doble parpadeo: se activa una de las siguientes funciones. <ul style="list-style-type: none"> – Modo de noche (página 20) – Modo de voz (página 20) • Único parpadeo: se configura el canal de audio en Principal (página 21), se selecciona el modo de sonido (página 20), o se desactiva una de las siguientes funciones. <ul style="list-style-type: none"> – Modo de noche (página 20) – Modo de voz (página 20)
<div style="text-align: center;">USB</div> 	<ul style="list-style-type: none"> • Doble parpadeo: se activa una de las siguientes funciones. <ul style="list-style-type: none"> – Dolby DRC (página 21) – Control para HDMI (página 25) – Modo de espera de BLUETOOTH (página 24) – Función BLUETOOTH (página 24) – Modo de espera automático (página 27) – IR repeater (página 16) • Único parpadeo: se configura el canal de audio en Secundario (página 21), o se desactiva una de las siguientes funciones. <ul style="list-style-type: none"> – Dolby DRC (página 21) – Control para HDMI (página 25) – Modo de espera de BLUETOOTH (página 24) – Función BLUETOOTH (página 24) – Modo de espera automático (página 27) – IR repeater (página 16)
<div style="text-align: center;">TV BLUETOOTH USB</div> 	<ul style="list-style-type: none"> • Único parpadeo: el canal de audio se configura en Principal/Secundario (página 21).
<div style="text-align: center;">TV BLUETOOTH USB</div> 	<ul style="list-style-type: none"> • Parpadeo rápido: se activa la función de protección (página 32). • Parpadeo lento: el sistema entra en modo de espera a través de la función de modo de espera automático (página 27).

Los indicadores parpadean mientras se ajusta el nivel de volumen.

Indicadores			Estado
TV	BLUETOOTH	USB	• Único parpadeo: el nivel de volumen es bajo.
			
TV	BLUETOOTH	USB	• Único parpadeo: el nivel de volumen es medio.
			
TV	BLUETOOTH	USB	• Único parpadeo: el nivel de volumen es alto.
			
TV	BLUETOOTH	USB	• Parpadeo repetido: el sonido está silenciado. • Doble parpadeo: el nivel de volumen está configurado en máximo/mínimo.
			

Consejo

Puede apagar los indicadores presionando INDICATOR.

Incluso si los indicadores se apagan presionando INDICATOR, si usted opera el sistema, los indicadores relacionados con la operación se encienden o parpadean.

Parte trasera

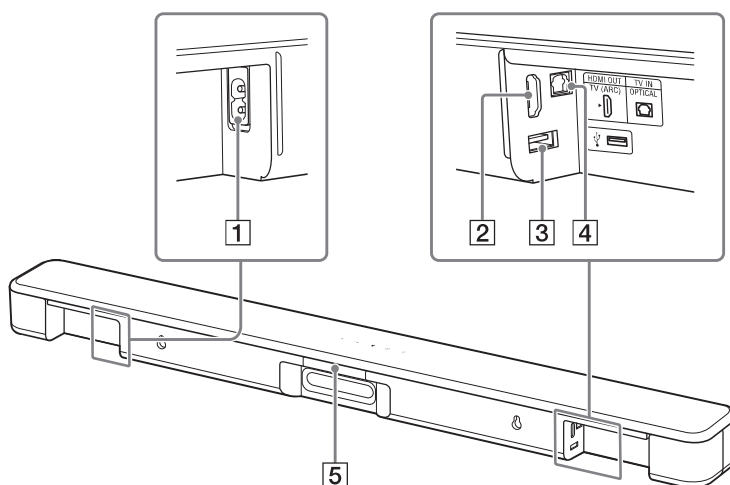

1 Terminal AC IN

2 Toma HDMI OUT (TV (ARC))

Conecta un TV que tiene una toma de entrada HDMI con un cable HDMI.

El sistema es compatible con Audio Return Channel (ARC). ARC es la función que envía el sonido del TV a un dispositivo AV, como el sistema de la toma HDMI del TV.

3  Puerto (USB) (página 18)

4 Toma TV IN (OPTICAL)

5 IR repeater (página 16)

Transmite la señal remota del control remoto al TV.

Control remoto

Las funciones de algunos botones varían según cuánto tiempo se los mantiene presionados. Los siguientes íconos indican cuánto tiempo se debe presionar el botón.

- : presione el botón.
- (mantenido): mantenga presionado el botón durante 5 segundos.

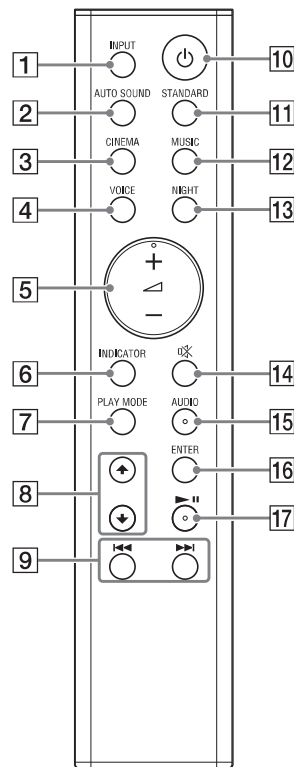

1 INPUT (página 17)

Selecciona la fuente de reproducción. Si presiona INPUT una vez, el indicador de entrada actual parpadea.

Vuelva a presionar INPUT para seleccionar el dispositivo que desee.

Cada vez que presiona INPUT, la entrada cambia de forma cíclica de la siguiente manera.

Entrada TV → Entrada BLUETOOTH → Entrada USB

2 AUTO SOUND (página 20)

Selecciona AUTO SOUND para el efecto de sonido.

3 CINEMA

●: selecciona CINEMA para el efecto de sonido. (página 20)

● (mantenido): enciende/apaga la función de modo de espera automático. (página 27)

4 VOICE

●: enciende/apaga el modo de voz. (página 20)

● (mantenido): enciende/apaga la función Control para HDMI. (página 25)

5 (volumen) +/-

Ajusta el volumen.

6 INDICATOR (página 9)

Enciende/apaga los indicadores de la barra parlante.

7 PLAY MODE (página 18)

Selecciona el modo de reproducción para la reproducción USB.

8 +/- (página 18)

Selecciona el contenido de la pantalla del TV para la reproducción USB.



9  (anterior/siguiente)
(página 18, 22)

Presionar brevemente el botón para ir al comienzo del archivo anterior/siguiente.
Mantener el botón presionado para buscar hacia atrás o hacia adelante (retroceso o avance rápido).

10  (encendido)

Enciende el sistema o lo ajusta en el modo de espera.



11 STANDARD

: selecciona STANDARD para el efecto de sonido. (página 20)
: enciende/apaga la función IR repeater. (página 16)

12 MUSIC (página 20)

Selecciona MUSIC para el efecto de sonido.



13 NIGHT

: enciende/apaga el modo de noche. (página 20)
: enciende/apaga el modo de espera de BLUETOOTH. (página 24)

14  (silencio)

Suspende el sonido temporalmente o lo activa.

15 AUDIO*



: selecciona el canal de audio para la transmisión multiplex Dolby Digital. (página 21)
: enciende/apaga la función Dolby DRC. (página 21)

16 ENTER (página 18)

Reproduce el contenido que se selecciona mediante / para la reproducción USB.

17  (reproducir/pausar)*
(página 18, 22)

Pone en pausa o reanuda la reproducción.

* Los botones de AUDIO,  + y  tienen un punto táctil. Úselo como guía durante su operación.

Preparación para el uso del sistema

Montaje de la barra parlante en la pared

Puede montar la barra parlante en la pared.

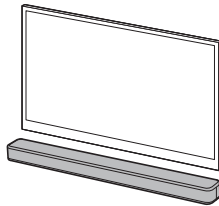

Notas

- Prepare tornillos (no suministrados) que sean apropiados para el material y la resistencia de la pared. Como las paredes de paneles de yeso son muy frágiles, coloque los tornillos de forma segura en la viga de la pared. Instale los altavoces de forma horizontal con los tornillos roscados en una sección plana y continua de la pared.
- Haga que un distribuidor o contratista licenciado de Sony realice la instalación y preste mucha atención a la seguridad durante la instalación.
- Sony no se responsabiliza por accidentes o daños causados por una instalación inadecuada, una pared de poca resistencia, una instalación incorrecta de los tornillos, un desastre natural, etc.

- 1 Prepare dos tornillos (no suministrados) que sean apropiados para los orificios de montaje en pared en la parte trasera de la barra parlante.

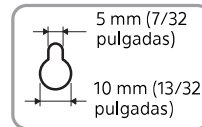
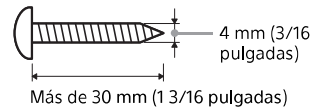

Orificio en la parte trasera de la barra parlante

- 2 Adhiera la **PLANTILLA PARA MONTAJE EN PARED (suministrada)** en una pared.

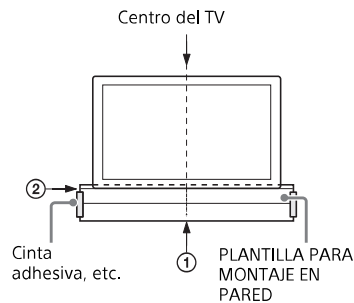

- 1 Alinee la **LÍNEA CENTRAL TELEVISOR (1)** de la **PLANTILLA PARA MONTAJE EN PARED** con la línea central de su televisor.

2 Alinee la LÍNEA INFERIOR TELEVISOR (2) de la PLANTILLA PARA MONTAJE EN PARED con la parte inferior de su televisor y, luego, adhiera la PLANTILLA PARA MONTAJE EN PARED en una pared con una cinta adhesiva de uso comercial, etc.

3 Atornille los tornillos en las marcas de la LÍNEA DE TORNILLOS (3) de la PLANTILLA PARA MONTAJE EN PARED, tal como se muestra en la imagen a continuación.

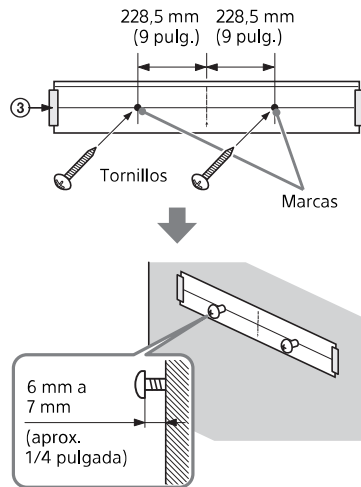

4 Quite la PLANTILLA PARA MONTAJE EN PARED.

5 Cuelgue la barra parlante en los tornillos.

Alinee los orificios en la parte trasera de la barra parlante con los tornillos, luego cuelgue la barra parlante en los dos tornillos.

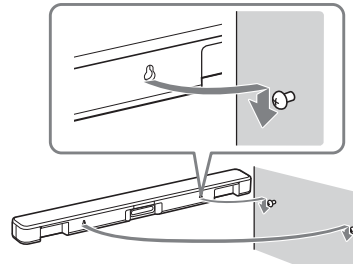

Nota

Al adherir la PLANTILLA PARA MONTAJE EN PARED, debe estar completamente alisada.

Cuando el control remoto del TV no funciona

Si la barra parlante obstruye el sensor del control remoto del TV, es posible que el control remoto no funcione. En ese caso, habilite la función IR repeater del sistema.

Puede controlar el TV con el control remoto enviando la señal remota desde la parte trasera de la barra parlante.

Mantenga presionado STANDARD durante 5 segundos para activar o desactivar la función.

IR repeater activado

El indicador USB parpadea dos veces.

IR repeater desactivado

El indicador USB parpadea una vez.

Notas

- Asegúrese de comprobar que el control remoto no pueda controlar el TV y, luego, active la función IR repeater. Si está activada cuando el control remoto puede controlar el TV, es posible que no se logre una operación correcta debido a la interferencia entre el comando directo del control remoto y el comando a través de la barra parlante.
- En algunos TV, esta función puede no funcionar correctamente. En ese caso, aleje un poco la barra parlante del TV.

Cómo escuchar el sonido

Cómo escuchar el TV y otros dispositivos

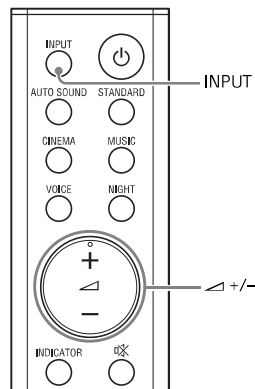

1 Presione INPUT varias veces.

Si presiona INPUT una vez, el indicador de entrada actual parpadea.
Vuelva a presionar INPUT para seleccionar el dispositivo que desee.
El indicador del dispositivo seleccionado se enciende.
Cada vez que presiona INPUT, la entrada cambia de forma cíclica de la siguiente manera.
Entrada TV → Entrada BLUETOOTH
→ Entrada USB

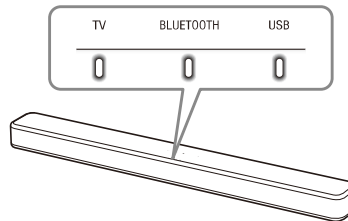

Entrada TV

- TV que está conectado a la toma TV IN (OPTICAL)
- TV compatible con la función Audio Return Channel (ARC) que está conectado a la toma HDMI OUT (TV (ARC))

Cuando conecta el TV a las tomas HDMI OUT (TV (ARC)) y TV IN (OPTICAL), la entrada de la toma HDMI OUT (TV (ARC)) tiene prioridad.

Entrada BLUETOOTH

Dispositivo BLUETOOTH que admite A2DP

Para obtener más detalles, consulte "Cómo escuchar música/sonido con la función BLUETOOTH®" (página 22).

Entrada USB

Dispositivo USB que está conectado al puerto USB

Para obtener más detalles, consulte "Cómo escuchar música en un dispositivo USB" (página 18).

2 Ajuste el volumen presionando +/- en el control remoto.

Consejo

También puede seleccionar la entrada presionando en la barra parlante.

Cómo escuchar música en un dispositivo USB

Puede reproducir archivos de música almacenados en un dispositivo USB conectado.

Para ver los tipos de archivos reproducibles, consulte "Tipos de archivos reproducibles (entrada USB)" (página 36).

Notas

- Para visualizar la lista de contenido del USB en la pantalla del TV, asegúrese de conectar el sistema al TV mediante el cable HDMI.
- Cambie la entrada del TV a la entrada a la que está conectada la barra parlante.

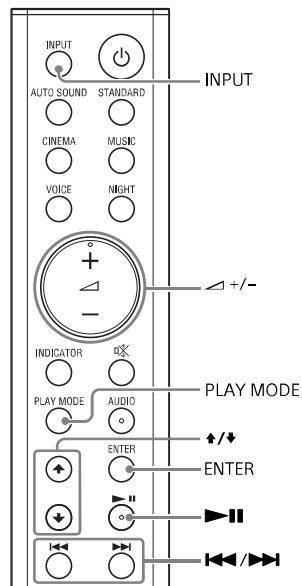

- 1 Conecte el dispositivo USB al puerto USB.

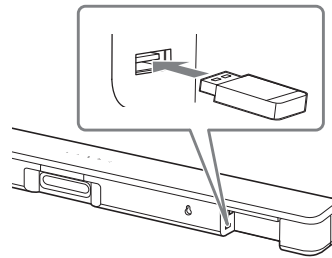

- 2 Presione **INPUT** varias veces para seleccionar la entrada de USB.

El indicador USB se enciende y la lista de contenido del USB aparece en la pantalla del TV.

- 3 Presione **↕** para seleccionar el contenido que desea y, luego, presione **ENTER**.

El contenido seleccionado comienza a reproducirse.

- 4 Presione **PLAY MODE** varias veces para seleccionar el modo de reproducción que desea.

- Ninguno: reproduce todas las pistas.
- [Repeat One]: repite una pista.
- [Repeat Folder]: repite todas las pistas de una carpeta.
- [Shuffle]: repite todas las pistas de una carpeta en orden aleatorio.

El indicador USB parpadea dos veces cada vez que presiona **PLAY MODE**.

- 5 Ajuste el volumen presionando **↔** en el control remoto.

Otras operaciones

Para	Haga esto
Pausar o reanudar la reproducción	Presione ► .
Seleccionar la pista anterior o siguiente	Presione ◀◀/▶▶.
Buscar hacia atrás o hacia adelante (retroceso o avance rápido)	Mantenga presionado ◀◀/▶▶.

Notas

- No quite el dispositivo USB cuando esté en funcionamiento. Para evitar corrupción de datos o daño del dispositivo USB, apague el sistema antes de conectar o quitar el dispositivo USB.
- El indicador USB parpadea tres veces al principio y, luego, parpadea repetida y lentamente si conecta un dispositivo USB incompatible.
- Las funciones de rebobinado y de avance rápido no funcionan en algunos formatos de archivos.

Información del dispositivo USB en la pantalla del TV

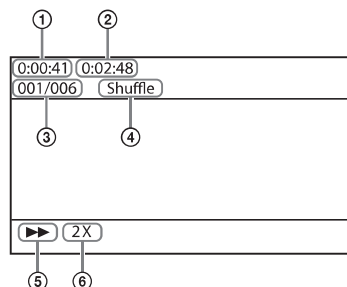

- ① Tiempo de reproducción
- ② Tiempo de reproducción total
- ③ Índice de archivos seleccionado/Archivos totales en la carpeta
- ④ Modo de reproducción
- ⑤ Estado de la reproducción
- ⑥ Velocidad de retroceso o avance rápido

En la pantalla del televisor, aparecerán los siguientes mensajes de acuerdo con el estado del dispositivo USB.

- [No USB]
No se insertó ningún dispositivo USB.
- [Waiting]
El sistema está buscando un dispositivo USB.

Notas

- Según la fuente de reproducción, es posible que no se muestre cierta información.
- Según el modo de reproducción, la información que se muestra puede variar.

Cómo seleccionar el efecto de sonido

Ajuste de sonido

Cómo disfrutar del efecto de sonido que está hecho a la medida de las fuentes de sonido (modo de sonido)

Puede disfrutar fácilmente de los efectos de sonido preprogramados que están hechos a la medida para diferentes tipos de fuentes de sonido.

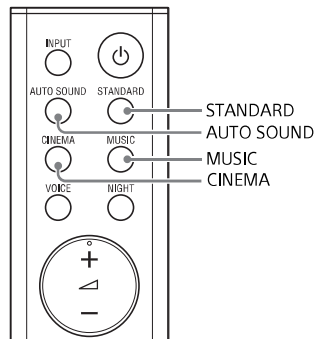

Presione **AUTO SOUND**, **CINEMA**, **MUSIC** o **STANDARD** para seleccionar el modo de sonido.

Al seleccionar el modo de sonido, el indicador TV parpadea una vez.

AUTO SOUND

Puede disfrutar del sonido con el modo de sonido recomendado por Sony. El modo de sonido se optimiza automáticamente según el contenido y la función de reproducción.

CINEMA

Los sonidos se reproducen con efectos envolventes, y son realistas y potentes, lo que los hace ideales para películas.

MUSIC

Los efectos de sonido se optimizan para escuchar música.

STANDARD

Los efectos de sonido se optimizan para la fuente individual.

Cómo disfrutar de un sonido claro con volumen bajo a medianoche (NIGHT)

Puede comprimir el sonido según la información del contenido mediante la activación del modo de noche. El sonido sale a un volumen bajo con una pérdida mínima de la precisión y la claridad del diálogo.

Presione **NIGHT** para activar o desactivar la función.

Modo de noche activado

El indicador TV parpadea dos veces.

Modo de noche desactivado

El indicador TV parpadea una vez.

Nota

Al apagar el sistema, el modo de noche se desactiva automáticamente.

Cómo hacer que los diálogos sean más claros (VOICE)

Puede hacer que los diálogos sean más claros activando el modo de voz.

Presione **VOICE** para activar o desactivar la función.

Modo de voz activado

El indicador TV parpadea dos veces.

Modo de voz desactivado

El indicador TV parpadea una vez.

Cómo hacer que el sonido con volumen bajo sea fácil de oír mediante la compresión del rango dinámico

Esta función es solo válida cuando se reproduce la señal Dolby Digital del dispositivo que está conectado a la toma TV IN (OPTICAL)/HDMI OUT (TV (ARC)). Cuando activa Dolby DRC (Dynamic Range Control), el rango dinámico de la señal de audio (rango entre el volumen máximo y mínimo) se comprime y el sonido con volumen bajo es fácil de oír.

Mantenga presionado AUDIO durante 5 segundos para activar o desactivar la función.

Dolby DRC activado

El indicador USB parpadea dos veces.

Dolby DRC desactivado

El indicador USB parpadea una vez.

Cómo disfrutar de un sonido de transmisión multiplex (AUDIO)

Puede disfrutar de un sonido de transmisión multiplex cuando el sistema recibe una señal de transmisión multiplex Dolby Digital.

Presione AUDIO varias veces.

El canal cambia de forma cíclica de la siguiente manera.

Principal → Secundario →

Principal/Secundario

Principal

Se emite solo el canal principal.

El indicador TV parpadea una vez.

Secundario

Se emite solo el canal secundario.

El indicador USB parpadea una vez.

Principal/Secundario

El sonido principal se emite desde el altavoz izquierdo, mientras que el sonido secundario se emite desde el altavoz derecho.

Los indicadores TV y USB parpadean una vez.

Nota

Para recibir una señal Dolby Digital, debe conectar un TV u otros dispositivos a la toma TV IN (OPTICAL) con el cable óptico digital (suministrado) o a la toma HDMI OUT (TV (ARC)) con un cable HDMI (no suministrado).

Cómo escuchar música/sonido con la función BLUETOOTH®

Cómo escuchar música desde un dispositivo móvil

Puede escuchar música almacenada en un dispositivo móvil tal como un smartphone o tableta por medio de una conexión inalámbrica conectando el sistema y el dispositivo móvil con la función BLUETOOTH.

Cuando conecte el dispositivo móvil con la función BLUETOOTH, puede operar simplemente usando el control remoto suministrado sin encender el TV.

Cómo escuchar música por emparejamiento con un dispositivo móvil

1 Mantenga presionado el botón BLUETOOTH de la barra parlante durante 5 segundos.

El sistema entra en modo emparejamiento y el indicador BLUETOOTH parpadea rápidamente.

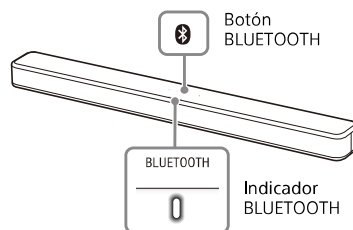

2 En el dispositivo móvil, active la función BLUETOOTH y, a continuación, seleccione "HT-S100F" luego de buscarlo.

Si se necesita una clave de acceso, escriba "0000".

3 Asegúrese de que el indicador BLUETOOTH de la barra parlante esté encendido en azul.

Se ha establecido una conexión entre el sistema y el dispositivo móvil.

4 Inicie la reproducción de audio con la aplicación de música en el dispositivo móvil conectado.

El sonido sale de la barra parlante.

5 Ajuste el volumen.

- Ajuste el volumen presionando \triangleleft +/- en el control remoto.
- Las opciones $\blacktriangleright||$ y $||\blacktriangleleft$ del control remoto se pueden usar para la función BLUETOOTH.

Notas

- Puede emparejar hasta 8 dispositivos BLUETOOTH. Si se empareja un noveno dispositivo BLUETOOTH, el dispositivo con conexión menos reciente se reemplazará con el nuevo.
- Realice el emparejamiento para el segundo y subsiguientes dispositivos móviles.

Consejos

- Puede comprobar el estado de conexión de la función BLUETOOTH mediante la revisión del estado del indicador BLUETOOTH (página 9).
- Mientras se selecciona la entrada de BLUETOOTH, el sistema entra en modo emparejamiento presionando brevemente el botón BLUETOOTH de la barra parlante.

Cómo escuchar música desde el dispositivo móvil emparejado

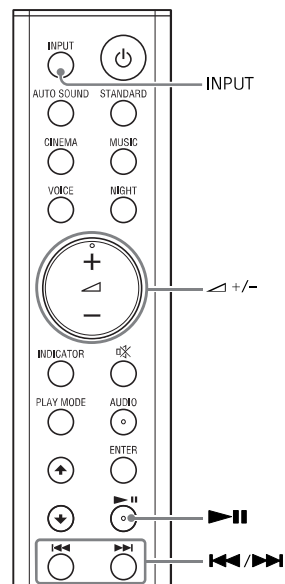

- 1 Active la función BLUETOOTH del dispositivo móvil.**
- 2 Presione repetidamente INPUT para seleccionar la entrada de BLUETOOTH o presione el botón BLUETOOTH del Barra parlante durante poco tiempo.**

El indicador BLUETOOTH parpadea y el sistema se vuelve a conectar automáticamente al dispositivo BLUETOOTH al que estuvo recientemente conectado.

- 3 Asegúrese de que el indicador BLUETOOTH esté encendido en azul.**

Se ha establecido una conexión entre el sistema y el dispositivo móvil.

- 4 Inicie la reproducción de audio con la aplicación de música en el dispositivo móvil conectado.**

El sonido sale de la barra parlante.

- 5 Ajuste el volumen.**

- Ajuste el volumen presionando **+/-** en el control remoto.
- Las opciones **▶▶** y **◀◀/▶▶** del control remoto se pueden usar para la función BLUETOOTH.

Encendido del sistema mediante el dispositivo BLUETOOTH

Cuando el sistema tenga información de emparejamiento, puede encenderlo y escuchar música de un dispositivo BLUETOOTH—incluso cuando el sistema se encuentre en modo de espera—mediante la activación del modo de espera del BLUETOOTH.

Mantenga presionado NIGHT durante 5 segundos para activar o desactivar la función.

Modo de espera del BLUETOOTH activado
El indicador USB parpadea dos veces.



Modo de espera del BLUETOOTH desactivado
El indicador USB parpadea una vez.

Nota

Cuando el modo de espera del BLUETOOTH está activado, el consumo de energía en modo de espera aumenta.

Apagado de la función BLUETOOTH

Puede apagar la función BLUETOOTH.

Mantenga presionado  y  y – en la barra parlante durante 10 segundos para activar o desactivar la función.

Función BLUETOOTH activada

El indicador USB parpadea dos veces.

Función BLUETOOTH desactivada

El indicador USB parpadea una vez.

Nota

Cuando la función BLUETOOTH está desactivada, la entrada de BLUETOOTH se omite al seleccionar la entrada presionando INPUT.

Cómo usar las distintas funciones

Uso de la función Control para HDMI

Conectar un dispositivo como un TV o un reproductor Blu-ray Disc compatible con la función Control para HDMI* a través de un cable HDMI (no suministrado) le permite operar el dispositivo fácilmente por medio del control remoto del TV o reproductor Blu-ray Disc.

Las siguientes funciones se pueden usar con la función Control para HDMI.

- Función de apagado del sistema
- Función de control de audio del sistema
- Audio Return Channel
- Función One-Touch Play

Nota

Es posible que estas funciones puedan utilizarse en dispositivos que no hayan sido fabricados por Sony, pero no se garantiza su funcionamiento.

* Control para HDMI es una norma usada por CEC (Consumer Electronics Control) para permitir que los dispositivos HDMI (interfaz multimedia de alta definición) se controlen entre sí.

Preparación para el uso de la función Control para HDMI

Mantenga presionado VOICE durante 5 segundos para activar o desactivar la función.

Función Control para HDMI activada

El indicador USB parpadea dos veces.

Función Control para HDMI desactivada

El indicador USB parpadea una vez.

Habilite los ajustes de la función Control para HDMI para el TV y otros dispositivos conectados al TV.

Función de apagado del sistema

Al apagar el TV, el sistema se apagará automáticamente.

Función de control de audio del sistema

Si enciende el sistema mientras mira TV, el sonido del TV saldrá por los altavoces del sistema. El volumen del sistema se puede ajustar usando el control remoto del TV.

Si el sonido del TV se reprodujo por los altavoces del sistema la última vez que miró TV, el sistema se activará automáticamente cuando vuelva a encender el TV.

Las operaciones también se pueden realizar con el menú del TV. Para obtener más detalles, consulte el Manual de instrucciones de su TV.

Notas

- El sonido solo se emite del TV si se selecciona otra entrada que no sea la entrada de TV cuando se usa la función Twin Picture en el TV. Cuando desactive la función Twin Picture, el sonido saldrá por el sistema.
- El número para el nivel de volumen del sistema se muestra en la pantalla del TV dependiendo del TV.
- Dependiendo de los ajustes del TV, es posible que no esté disponible la función de control de audio del sistema. Para obtener más detalles, consulte el Manual de instrucciones de su TV.

Audio Return Channel

Si el sistema está conectado a la toma HDMI IN de un TV compatible con Audio Return Channel (ARC), puede escuchar el sonido del TV desde los altavoces del sistema sin conectar un cable óptico digital.

Nota

Si el TV no es compatible con Audio Return Channel, se debe conectar el cable óptico digital (suministrado) (consulte la Guía de inicio suministrada).

Función One-Touch Play

Cuando reproduce contenido en un dispositivo (reproductor Blu-ray Disc, "PlayStation®4", etc.) conectado al TV, el sistema y el TV se encienden automáticamente, la entrada del sistema se cambiará a la entrada de TV, y el sonido se emite desde los altavoces del sistema.

Notas

- Si el sonido del TV salía por los altavoces del TV la última vez que miró, el sistema no se enciende y el sonido y la imagen salen por el TV aun si se reproduce el contenido del dispositivo.
- Dependiendo del TV, es posible que la primera parte del contenido que se está reproduciendo no se reproduzca correctamente.

Notas acerca de las conexiones HDMI

- Utilice un cable autorizado para HDMI.
- Utilice un cable HDMI de alta velocidad de Sony con el logotipo que indica el tipo de cable.
- No se recomienda el uso de un cable de conversión HDMI-DVI.

- El dispositivo conectado puede anular las señales de audio (frecuencia de muestreo, longitud de bits, etc.) transmitidas desde una toma HDMI.

Ahorro en el consumo de energía

Para utilizar el sistema y ahorrar en el consumo de energía, cambie las siguientes configuraciones.

Apagado del sistema mediante la detección del estado de uso

Cuando activa la función de modo de espera automático, el sistema ingresa en modo de espera automáticamente cuando no lo opera durante aproximadamente 20 minutos y el sistema no está recibiendo una señal de entrada.

Mantenga presionado CINEMA durante 5 segundos para activar o desactivar la función.

Modo de espera automático activado

El indicador USB parpadea dos veces.

Modo de espera automático desactivado

El indicador USB parpadea una vez.

Ahorro de energía en el modo de espera

Para ahorrar energía durante el modo de espera, desactive el modo de espera BLUETOOTH (página 24) y la función de control para HDMI (página 25). Los valores predeterminados están activados.

Solución de problemas

Solución de problemas

Si experimenta cualquiera de las siguientes dificultades al utilizar el sistema, utilice esta guía de localización y corrección de fallas para ayudar a remediar el problema antes de solicitar reparaciones. Si persiste alguno de los problemas, consulte a su distribuidor Sony más cercano.

Encendido

El sistema no se enciende.

- Compruebe que el cable de alimentación de CA esté conectado firmemente.
- Desconecte el cable de alimentación de CA del tomacorriente de pared y luego vuelva a conectarlo después de varios minutos.

El sistema se apaga de manera automática.

- La función de modo de espera automático está funcionando. Desactive la función de modo de espera automático (página 27).

El sistema no se enciende aun si el TV está encendido.

- Active la función Control para HDMI (página 25). El TV debe admitir la función Control para HDMI. Para obtener más detalles, consulte el Manual de instrucciones de su TV.
- Compruebe los ajustes del altavoz de la TV. El sistema enciende la función sincronización con los ajustes del altavoz del TV. Para obtener más detalles, consulte el Manual de instrucciones de su TV.

- Si el sonido salió por los altavoces del TV la última vez, el sistema no enciende aun si el TV está encendido.

El sistema se apaga cuando el TV se apaga.

- Compruebe los ajustes de la función Control para HDMI (página 25). Cuando se activa la función Control para HDMI, el sistema se apaga automáticamente cuando apaga el TV independientemente de la entrada.

El sistema no se apaga aun si el TV está apagado.

- Compruebe los ajustes de la función Control para HDMI (página 25). Para apagar el sistema automáticamente independientemente de la entrada cuando apaga el TV, active la función Control para HDMI. El TV debe admitir la función Control para HDMI. Para obtener más detalles, consulte el Manual de instrucciones de su TV.

Imagen

No hay imagen o la imagen no se proyecta correctamente.

- Seleccione la entrada apropiada (página 17).
- Cuando no haya ninguna imagen al seleccionar la entrada de TV, seleccione el canal de TV que desea a través del control remoto del TV.
- Desconecte al cable HDMI, luego vuelva a conectarlo. Asegúrese de que el cable esté insertado firmemente.

Sonido

No se reproduce el sonido del TV en el sistema.



- Compruebe el tipo y la conexión del cable HDMI o el cable óptico digital que esté conectado al sistema y al TV (consulte la Guía de inicio suministrada).
- Desconecte los cables que no están conectados entre el TV y el sistema y, luego, conéctelos nuevamente con firmeza. Desconecte los cables de alimentación de CA del TV y el sistema de los toma de corriente de CA y, luego, conéctelos nuevamente.
- Cuando el sistema y el TV están conectados mediante un cable HDMI, verifique lo siguiente.
 - La toma HDMI del televisor conectado está etiquetada con "ARC".
 - La función Control para HDMI está activada.
 - En el sistema, la función Control para HDMI está activada (página 25).
- Si el TV no es compatible con Audio Return Channel, conecte el cable óptico digital (suministrado) (consulte la Guía de inicio suministrada). Si el TV no es compatible con audio Return Channel, el sonido del TV no saldrá por el sistema aun si el sistema está conectado a la toma HDMI IN del TV.
- Si no se emite el sonido del dispositivo que está conectado a la toma de entrada óptica del TV, intente lo siguiente.
 - Conecte el decodificador de cable o decodificador satelital directamente a la toma TV IN (OPTICAL) del sistema.
- Presione INPUT varias veces para seleccionar la entrada de TV (página 17).

- Aumente el volumen del TV o cancele el modo de silencio.
- En función del orden en el que conecte el TV y el sistema, es posible que el sistema se silencie. Si esto ocurre, primero encienda el TV y luego el sistema.
- Ajuste la configuración de los altavoces del TV (BRAVIA) en Sistema de audio. Consulte el Manual de instrucciones de su TV que indica cómo configurarlo.
- Compruebe la salida de sonido del TV. Consulte el Manual de instrucciones del TV para conocer los ajustes del TV.
- El sistema es compatible con los formatos de audio Dolby Digital y PCM (página 36). Cuando reproduce formato incompatible, configure los ajustes de salida de audio digital del TV (BRAVIA) en "PCM". Para obtener más detalles, consulte el Manual de instrucciones de su TV.

El sonido se reproduce tanto en el sistema como en el TV.

- Silencie el sonido del sistema o del TV.

El dispositivo que está conectado al sistema no reproduce ningún sonido o reproduce sonidos a muy bajo nivel.

- Presione  + y compruebe el nivel del volumen (página 12).
- Presione  o  + para cancelar la función de silencio (página 12).
- Asegúrese de que la fuente de entrada esté seleccionada correctamente. Debería probar otras fuentes de entrada presionando INPUT varias veces (página 17).
- Compruebe que todos los cables del sistema y del dispositivo conectado estén insertados firmemente.
- Si el dispositivo conectado admite la función up-sampling, debe apagarlo.

No se puede obtener el efecto envolvente.

- Según la señal de entrada y la configuración del modo de sonido, puede que el procesamiento del sonido envolvente no funcione de forma efectiva. El efecto envolvente puede ser leve según el programa o el disco.
- Para reproducir audio multicanal, compruebe la configuración de salida de audio digital del dispositivo conectado al sistema. Para obtener detalles, consulte el Manual de instrucciones suministrado con el dispositivo conectado.

Conexión del dispositivo USB

El dispositivo USB no es reconocido.

- Intente lo siguiente:
 - ① Apague el sistema.
 - ② Extraiga y vuelva a conectar el dispositivo USB.
 - ③ Encienda el sistema.
- Asegúrese de que el dispositivo USB esté conectado firmemente al puerto USB (USB) (página 18).
- Verifique si el dispositivo USB o un cable está dañado.
- Asegúrese de que el dispositivo USB esté encendido.
- Si el dispositivo USB se conecta a través de un concentrador USB, desconéctelo y vuelva a conectarlo directamente en el sistema.

Conexión del dispositivo móvil

No se puede completar la conexión BLUETOOTH.

- Asegúrese de que el indicador BLUETOOTH de la barra parlante esté encendido (página 8).

- Asegúrese de que el dispositivo BLUETOOTH que se conectará esté encendido y que la función BLUETOOTH esté habilitada.
- Acerque el dispositivo BLUETOOTH al sistema.
- Empareje nuevamente este sistema con el dispositivo BLUETOOTH. Es posible que primero deba cancelar el emparejamiento con este sistema mediante el dispositivo BLUETOOTH.
- Si la función BLUETOOTH está desactivada, actívela (página 24).

No se puede hacer el emparejamiento.

- Acerque el dispositivo BLUETOOTH al sistema.
- Asegúrese de que este sistema no esté recibiendo interferencia de un dispositivo de LAN inalámbrica, cualquier otro dispositivo inalámbrico de 2,4 GHz o un horno microondas. Si hay un dispositivo que genera radiación electromagnética cerca, aléjelo del sistema.
- Es posible que no se pueda realizar el emparejamiento si hay otros dispositivos BLUETOOTH alrededor del sistema. En este caso, apague los otros dispositivos BLUETOOTH.

El sistema no emite el sonido del dispositivo móvil BLUETOOTH conectado.

- Asegúrese de que el indicador BLUETOOTH de la barra parlante esté encendido (página 8).
- Acerque el dispositivo BLUETOOTH al sistema.
- Si hay un dispositivo que genera radiación electromagnética, como un dispositivo de LAN inalámbrica, cualquier otro dispositivo BLUETOOTH o un horno microondas cerca, aléjelo de este sistema.
- Aleje el dispositivo USB 3.0 y su cable de este sistema.

- Quite cualquier obstáculo entre el sistema y el dispositivo BLUETOOTH, o aleje el sistema del obstáculo.
- Vuelva a colocar el dispositivo BLUETOOTH.
- Cambie la frecuencia de LAN inalámbrica de cualquier enrutador LAN inalámbrico o PC a un rango de 5 GHz.
- Aumente el volumen en el dispositivo BLUETOOTH.

El sonido no está sincronizado con la imagen.

- Cuando mire películas, es posible que oiga el sonido con una ligera demora respecto de la imagen.

Control remoto

El control remoto de este sistema no funciona.

- Apunte el control remoto al sensor del control remoto de la barra parlante (página 8).
- Quite los obstáculos que estén entre el control remoto y el sistema.
- Reemplace ambas baterías del control remoto por unas nuevas si estuvieran gastadas.
- Asegúrese de estar presionando el botón correcto del control remoto (página 12).

El control remoto del TV no funciona.

- Instale la barra parlante de manera que no obstruya al sensor del control remoto del TV.
- Este problema puede solucionarse habilitando la función IR repeater (página 16).

Otros

La función Control para HDMI no funciona correctamente.

- Compruebe la conexión con el sistema (consulte la Guía de inicio suministrada).
- Habilite la función Control para HDMI en el TV. Para obtener más detalles, consulte el Manual de instrucciones de su TV.
- Espere un momento y vuelva a intentarlo. Si desenchufa el sistema, puede demorar un poco antes de que las operaciones se puedan realizar. Espere 15 segundos o más e inténtelo nuevamente.
- Asegúrese de que los dispositivos conectados al sistema admitan la función Control para HDMI.
- Habilite la función Control para HDMI de los dispositivos conectados al sistema. Para más detalles, consulte el Manual de instrucciones de su dispositivo.
- El tipo y la cantidad de dispositivos que se pueden controlar con la función Control para HDMI están restringidos por la norma HDMI CEC de esta forma:
 - Dispositivos de grabación (Grabadora de Blu-ray Disc, grabadora de DVD, etc.): hasta 3 dispositivos
 - Dispositivos de reproducción (reproductor Blu-ray Disc, reproductor de DVD, etc.): hasta 3 dispositivos
 - Dispositivos relacionados con sintonizadores: hasta 4 dispositivos
 - Sistema de audio (receptor/auricular): hasta 1 dispositivo (usado por este sistema)



Todos los indicadores de la barra parlante parpadean, el sonido se silencia y no funciona ningún botón del control remoto o la barra parlante a excepción del botón  (encendido).

- La función de protección está activada. Presione  (encendido) para apagar el sistema, desconecte el cable de alimentación de CA y compruebe los siguientes puntos.
- Asegúrese de que las ventilaciones de la barra parlante no estén cubiertas y encienda el sistema después de un tiempo.
 - Cuando el sistema está usando la conexión USB, remueva el dispositivo USB y encienda el sistema. Si el sistema opera correctamente, la corriente del dispositivo USB conectado excede la corriente de salida máxima del sistema, 500 mA, o es posible que el dispositivo USB tenga una anomalía.

Los sensores del TV no funcionan correctamente.

- La barra parlante puede estar bloqueando algunos sensores (como el sensor de brillo), el receptor del control remoto del TV, el emisor de gafas 3D (transmisión infrarroja) de un TV 3D que admite el sistema de gafas 3D infrarrojas o la comunicación inalámbrica. Aleje la barra parlante del TV dentro de un rango que permita que esas partes funcionen correctamente. Para obtener información sobre la ubicación de los sensores y el receptor del control remoto, consulte el Manual de instrucciones suministrado con el TV.

El sistema no funciona de manera adecuada.

- Puede que el sistema esté en modo demo. Para cancelar el modo demo, reinicie el sistema. Mantenga presionados , + y  en la barra parlante durante más de 5 segundos (página 33).

Cuando cambia a la entrada de TV a partir de la entrada USB presionando INPUT, el mensaje aparece.

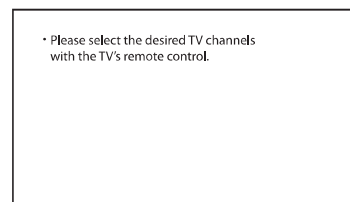



* Esta pantalla es un ejemplo para inglés.

- Seleccione el programa usando el control remoto del TV.

Cómo restaurar el sistema

Si el sistema no funciona correctamente, restaure el sistema de la siguiente manera.

- 1 Mantenga presionados , + y  en la barra parlante durante más de 5 segundos .**

Todos los indicadores de la barra parlante parpadean 3 veces, y los ajustes vuelven a su estado inicial.

- 2 Desconecte el cable de alimentación de CA.**
- 3 Conecte el cable de alimentación de CA y, luego, presione  para encender el sistema.**

Consejo

Los valores predeterminados se encuentran subrayados en la descripción de cada función.

Información adicional

Especificaciones

Sección del amplificador

Modelos de EE. UU.:

POTENCIA DE SALIDA Y DISTORSIÓN

ARMÓNICA TOTAL:
(FTC)

Frontal IZQ + Frontal DER:

Con cargas de 8 ohmios, ambos canales impulsados, de 100 a 5.000 Hz; potencia nominal de 20 W RMS mínimo por canal, no más del 1 % de distorsión armónica total de 250 mW para la salida nominal.

POTENCIA DE SALIDA (referencia)

Bloques de woofer frontal IZQ/DER: 30 W (por canal a 8 ohmios, 1 kHz)
Bloques de altavoz de agudos frontal IZQ/DER: 30 W (por canal a 8 ohmios, 10 kHz)

Modelos canadienses:

POTENCIA DE SALIDA (nominal)

Woofer frontal IZQ + Woofer frontal DER: 22 W + 22 W (a 8 ohmios, 1 kHz, 1 % THD)

Altavoz de agudos frontal IZQ + Altavoz de agudos frontal DER: 22 W + 22 W (a 8 ohmios, 10 kHz, 1 % THD)

POTENCIA DE SALIDA (referencia)

Bloques de woofer frontal IZQ/DER: 30 W (por canal a 8 ohmios, 1 kHz)
Bloques de altavoz de agudos frontal IZQ/DER: 30 W (por canal a 8 ohmios, 10 kHz)

Entradas de audio

TV IN (OPTICAL)

USB

HDMI OUT (TV (ARC))

Salida de pantalla de TV (Pantalla USB)

HDMI OUT (TV (ARC))

Sección USB

Puerto USB (USB):

Tipo A (para conectar memoria USB)

Sección BLUETOOTH

Sistema de comunicación

Especificación de BLUETOOTH versión 4.2

Salida

Especificación de potencia de BLUETOOTH Clase 1

Rango de comunicación máximo

Campo visual de aprox. 10 m¹⁾

Banda de frecuencia

Banda de 2,4 GHz (2,4000 GHz - 2,4835 GHz)

Método de modulación

FHSS (Freq Hopping Spread Spectrum)

Perfiles BLUETOOTH compatibles²⁾

A2DP (Advanced Audio Distribution Profile)

AVRCP (Audio Video Remote Control Profile)

Códec compatible³⁾

SBC⁴⁾

Rango de transmisión (A2DP)

20 Hz - 20,000 Hz (Frecuencia de muestreo 32 kHz, 44,1 kHz, 48 kHz)

1) El rango real variará dependiendo de los factores como obstáculos entre los dispositivos, campos magnéticos alrededor de un horno de microondas, electricidad estática, uso de teléfonos inalámbricos, sensibilidad de recepción, sistema operativo, aplicaciones de software, etc.

2) Los perfiles BLUETOOTH estándar indican el propósito de la comunicación de BLUETOOTH entre dispositivos.

3) Códec: compresión de señal de audio y formato de conversión

4) Abreviatura de Codec Subband

Sección del bloque de altavoces delantero IZQ/delantero DER

Sistema de altavoces

sistema de altavoces de 2 vías, Bass Reflex

Altavoz

Woofer: 48 mm × 90 mm (1 7/9 pulgadas × 3 5/9 pulgadas) de tipo cónico

Altavoz de agudos: 25 mm (1 pulgada) con cúpula equilibrada

Generalidades

Requisitos de energía

120 V CA, 60 Hz

Consumo de energía

Encendido: 30 W

Modo de espera: 0,5 W o menos

(modo de ahorro de energía)

(Cuando la función de control para

HDMI y el modo de espera

BLUETOOTH están desactivados)

Modo de espera: 2 W o menos

(Cuando la función de control para

HDMI y/o el modo de espera

BLUETOOTH están activados)

Dimensiones* (aprox.) (ancho/alto/
profundidad)

900 mm × 64 mm × 90 mm

(35 1/2 pulgadas × 2 5/8 pulgadas ×

3 5/8 pulgadas)

* Se incluye la parte saliente

Masa (aprox.)

2,4 kg (5 libras 4 7/10 onzas)

El diseño y las especificaciones están
sujetos a cambios sin previo aviso.

Tipos de archivos reproducibles (entrada USB)

Códec	Extensión
MP3 (MPEG-1 Audio Layer III)	.mp3
WMA9 estándar	.wma
LPCM (2 ch)	.wav

Notas

- Algunos archivos pueden no reproducirse o pueden reproducirse sin sonido dependiendo del formato, la codificación o la condición de reproducción.
- Es posible que algunos archivos editados en una computadora personal no se puedan reproducir.
- El sistema no reproduce archivos codificados tales como DRM y Lossless.
- El sistema puede reconocer los siguientes archivos o carpetas en dispositivos USB:
 - hasta 200 carpetas (incluyendo la carpeta vacía y la carpeta raíz)
 - hasta 150 pistas en una carpeta
 - hasta carpetas en la 8.ª capa (incluyendo la carpeta raíz)
- Es posible que algunos dispositivos USB no funcionen con este sistema.
- El sistema puede reconocer dispositivos de clase de almacenamiento masivo (MSC).

Formatos de entrada de audio compatibles (HDMI OUT (TV (ARC)) o TV IN (OPTICAL))

Este sistema admite los siguientes formatos de audio.

- Dolby Digital
- PCM lineal 2 ch

Acerca de la comunicación por BLUETOOTH

- Los dispositivos BLUETOOTH deben utilizarse dentro de aproximadamente 10 metros (33 pies) (distancia sin obstrucciones) uno del otro. El rango de comunicación efectiva se puede reducir en las siguientes condiciones.
 - Cuando una persona, objeto metálico, pared u otra obstrucción esté entre los dispositivos con una conexión BLUETOOTH
 - Ubicaciones donde está instalada una LAN inalámbrica
 - Alrededor de hornos de microondas que estén en uso
 - Ubicaciones donde hay otras ondas electromagnéticas
- Los dispositivos BLUETOOTH y las LAN inalámbricas (IEEE 802.11 b/g/n) utilizan la misma banda de frecuencia (2,4 GHz). Cuando utilice su dispositivo BLUETOOTH cerca de un dispositivo con capacidad de LAN inalámbrica, es posible que ocurra interferencia electromagnética. Esto podría ocasionar tasas de transferencia de datos bajas, ruido o incapacidad para conectarse. Si esto llegara a suceder, intente los siguientes remedios:
 - Use este sistema al menos a 10 metros (33 pies) retirado del dispositivo de LAN inalámbrica.
 - Apague la energía al dispositivo de la LAN inalámbrica cuando utilice su dispositivo BLUETOOTH dentro de los 10 metros (33 pies).
 - Instale este sistema y el dispositivo BLUETOOTH tan cerca uno del otro como sea posible.
- La transmisión de las ondas de radio de este sistema puede interferir con la operación de algunos dispositivos médicos. Puesto que esta interferencia puede ocasionar fallas, siempre apague la energía de este sistema y del dispositivo BLUETOOTH en las siguientes ubicaciones:
 - En hospitales, trenes, aeronaves, gasolineras y en cualquier lugar donde haya gases inflamables
 - Cerca de puertas automáticas o alarmas de incendio
- Este sistema admite funciones de seguridad que cumplen con la especificación BLUETOOTH para garantizar una conexión segura durante la comunicación utilizando tecnología BLUETOOTH. Sin embargo, esta seguridad puede ser insuficiente dependiendo de los contenidos de configuración y de otros factores, por lo que siempre tenga cuidado cuando realice comunicaciones utilizando tecnología BLUETOOTH.
- Sony no puede ser responsabilizado de ninguna manera por daños u otras pérdidas que resulten por las fugas de información durante la comunicación utilizando tecnología BLUETOOTH.
- La comunicación BLUETOOTH no está necesariamente garantizada con todos los dispositivos BLUETOOTH que tengan el mismo perfil que este sistema.
- Los dispositivos BLUETOOTH conectados con este sistema deben cumplir con la especificación BLUETOOTH recomendada por Bluetooth SIG, Inc., y deben estar certificados para cumplimiento. Sin embargo, incluso cuando un dispositivo cumple con la especificación BLUETOOTH, puede haber casos donde las características o especificaciones del dispositivo BLUETOOTH hagan imposible la conexión o conlleven a diferentes métodos de control, visualización o funcionamiento.

- Es posible que ocurra ruido o que el audio se corte dependiendo del dispositivo BLUETOOTH conectado con este sistema, el entorno de las comunicaciones o las condiciones circundantes.

Si tiene preguntas o problemas relacionados con su sistema, consulte a su distribuidor Sony más cercano.

Precauciones

Sobre seguridad

- Si algún objeto sólido o líquido cae dentro del sistema, desenchufe el sistema y haga que sea revisado por personal certificado antes de volverlo a poner en funcionamiento.
- No se pare sobre la barra parlante, ya que puede caerse y lastimarse, o provocar daños en el sistema.

En fuentes eléctricas

- Antes de operar el sistema, verifique que el voltaje de operación sea idéntico al suministro de energía local. El voltaje de operación se indica en la placa de identificación que se encuentra en la parte inferior de la barra parlante.
- Si no va a utilizar el sistema durante mucho tiempo, asegúrese de desconectar el sistema del tomacorriente de pared. Para desconectar el cable de alimentación de CA, agarre el enchufe; nunca jale del cable.
- Por razones de seguridad, una hoja del enchufe es más ancha que la otra, y solo se conectará al tomacorriente de pared en una sola posición. Si no puede insertar el enchufe totalmente en el tomacorriente, póngase en contacto con su distribuidor.
- El cable de alimentación de CA debe cambiarse solo en una tienda de servicio calificada.

Acumulación de calor

Aunque el sistema se calienta durante la operación, esto no es una falla. Si utiliza este sistema constantemente con volumen alto, la temperatura de las partes trasera e inferior del sistema se incrementará considerablemente. Para no quemarse, no toque el sistema.

Sobre la ubicación

- Coloque el sistema en una ubicación con ventilación adecuada para prevenir la acumulación de calor y prolongar la vida útil del sistema.
- No coloque el sistema cerca de fuentes de calor o en un lugar expuesto a la luz directa del sol, polvo excesivo o golpes mecánicos.
- No coloque nada en la parte superior de la barra parlante.
- Si el sistema se usa en combinación con un TV, una videograbadora o una casetera, es posible que se produzcan ruidos y que la calidad de la imagen se vea afectada. En tal caso, coloque el sistema lejos del TV, la videograbadora o la casetera.
- Tenga cuidado al colocar el sistema en una superficie que haya recibido algún tratamiento especial (encerado, engrasado, pulido, etc.), ya que es posible que la superficie se manche o decolore.
- Asegúrese de evitar posibles lesiones provocadas por las puntas de la barra parlante.

Sobre el funcionamiento

Antes de conectar otros equipos, asegúrese de apagar y desenchufar el sistema.

Casos de irregularidad de color en una pantalla de TV cercana

Es posible que se observen irregularidades de color en ciertos tipos de TV.

- Si se observa irregularidad de color...
Apague el TV y vuelva a encenderlo transcurridos 15 a 30 minutos.
- Si se vuelve a observar irregularidad de color...
Coloque el sistema lejos del TV.

Sobre la limpieza

Limpie el sistema con un paño suave y seco. No utilice ningún tipo de esponja abrasiva, polvo quitagrasa ni solvente como alcohol o bencina.

Si tiene preguntas o problemas relacionados con su sistema, consulte a su distribuidor Sony más cercano.

Derechos de autor y marcas comerciales registradas

Este sistema incorpora Dolby* Digital.

* Fabricado bajo licencia de Dolby Laboratories. Dolby, Dolby Audio y el símbolo de la doble D son marcas registradas de Dolby Laboratories.

Este sistema incorpora tecnología High-Definition Multimedia Interface (HDMI™). Los términos HDMI y HDMI High-Definition Multimedia Interface, y el logotipo de HDMI son marcas comerciales o marcas comerciales registradas de HDMI Licensing Administrator, Inc. en los Estados Unidos y otros países.

La marca de palabra BLUETOOTH® y sus logotipos son marcas comerciales registradas propiedad de Bluetooth SIG, Inc. y todo uso que Sony Corporation haga de dichas marcas está sujeto a una licencia. Otras marcas registradas y nombres comerciales son propiedad de sus respectivos propietarios.

El logotipo de "BRAVIA" es una marca comercial de Sony Corporation.

Tecnología de codificación de audio MPEG Layer-3 y patentes con licencia de Fraunhofer IIS y Thomson.

Windows Media es una marca comercial registrada o marca registrada de Microsoft Corporation en los Estados Unidos y/o en otros países.

Este producto está protegido por ciertos derechos de propiedad intelectual de Microsoft Corporation. El uso o distribución de dicha tecnología fuera de este producto está prohibido sin una licencia de Microsoft o de una subsidiaria autorizada de Microsoft.

Todas las demás marcas registradas son marcas registradas de sus respectivos propietarios.

HDMI

<http://www.sony.net/>



* 4 7 2 7 4 1 0 1 3 * (1)

©2018 Sony Corporation Printed in China

4-727-410-13(1)