

CD RDS RECEIVER
AUTORADIO CD RDS
REPRODUCTOR DE CD CON RECEPTOR RDS

Pioneer

DEH-X6500BT

DEH-X65BT

DEH-4500BT

English

Français

Español

Owner's Manual
Mode d'emploi
Manual de instrucciones



Before you start**Thank you for purchasing this PIONEER product**

To ensure proper use, please read through this manual before using this product. It is especially important that you read and observe **WARNINGS** and **CAUTIONS** in this manual. *Please keep the manual in a safe and accessible place for future reference.*

FCC ID: AJDK054
MODEL NO.: DEH-X6500BT/DEH-X65BT/DEH-4500BT
IC: 775E-K054

This device complies with Part 15 of FCC Rules and Industry Canada licence-exempt RSS standard(s). Operation is subject to the following two conditions: (1) this device may not cause interference, and (2) this device must accept any interference, including interference that may cause undesired operation of this device.

This transmitter must not be co-located or operated in conjunction with any other antenna or transmitter.

The antenna for Bluetooth cannot be removed (or replaced) by user.

This equipment complies with FCC/IC radiation exposure limits set forth for an uncontrolled environment and meets the FCC radio frequency (RF) Exposure Guidelines in Supplement C to OET65 and RSS-102 of the IC radio frequency (RF) Exposure rules. This equipment has very low levels of RF energy that it deemed to comply without maximum permissive exposure evaluation (MPE). But it is desirable that it should be installed and operated keeping the radiator at least 20 cm or more away from person's body (excluding extremities: hands, wrists, feet and ankles).

Information to User

Alteration or modifications carried out without appropriate authorization may invalidate the user's right to operate the equipment.

Note

This equipment has been tested and found to comply with the limits for a Class B digital device, pursuant to Part 15 of the FCC Rules. These limits are designed to provide reasonable protection against harmful interference in a residential installation. This equipment generates, uses and can radiate radio frequency energy and, if not installed and used in accordance with the instructions, may cause harmful interference to radio communications. However, there is no guarantee that interference will not occur in a particular installation. If this equipment does cause harmful interference to radio or television reception, which can be determined by turning the equipment off and on, the user is encouraged to try to correct the interference by one or more of the following measures:

- Reorient or relocate the receiving antenna.
- Increase the separation between the equipment and receiver.
- Connect the equipment into an outlet on a circuit different from that to which the receiver is connected.
- Consult the dealer or an experienced radio/TV technician for help.

Before you start**The Safety of Your Ears is in Your Hands**

Get the most out of your equipment by playing it at a safe level—a level that lets the sound come through clearly without annoying blaring or distortion and, most importantly, without affecting your sensitive hearing. Sound can be deceiving. Over time, your hearing "comfort level" adapts to higher volumes of sound, so what sounds "normal" can actually be loud and harmful to your hearing. Guard against this by setting your equipment at a safe level BEFORE your hearing adapts.

ESTABLISH A SAFE LEVEL:

- Set your volume control at a low setting.
- Slowly increase the sound until you can hear it comfortably and clearly, without distortion.
- Once you have established a comfortable sound level, set the dial and leave it there.

BE SURE TO OBSERVE THE FOLLOWING GUIDELINES:

- Do not turn up the volume so high that you can't hear what's around you.
- Use caution or temporarily discontinue use in potentially hazardous situations.
- Do not use headphones while operating a motorized vehicle; the use of headphones may create a traffic hazard and is illegal in many areas.

About this unit

The tuner frequencies on this unit are allocated for use in North America. Use in other areas may result in poor reception.

**WARNING**

Handling the cord on this product or cords associated with accessories sold with the product may expose you to chemicals listed on proposition 65 known to the State of California and other governmental entities to cause cancer and birth defect or other reproductive harm. **Wash hands after handling.**

CAUTION:
USE OF CONTROL OR ADJUSTMENT OR PERFORMANCE OF PROCEDURES OTHER THAN THOSE SPECIFIED HEREIN MAY RESULT IN HAZARDOUS RADIATION EXPOSURE.
CAUTION:
THE USE OF OPTICAL INSTRUMENTS WITH THIS PRODUCT WILL INCREASE EYE HAZARD.

**CAUTION**

- Do not allow this unit to come into contact with liquids. Electrical shock could result. Also, damage to this unit, smoke, and overheating could result from contact with liquids.
- Always keep the volume low enough to hear outside sounds.
- Avoid exposure to moisture.
- If the battery is disconnected or discharged, any preset memory will be erased.

Important (Serial number)

The serial number is located on the bottom of this unit. For your own security and convenience, be sure to record this number on the enclosed warranty card.

Before you start

Note

Function setting operations are completed even if the menu is canceled before the operations are confirmed.

About this manual

- In the following instructions, USB memories and USB audio players are collectively referred to as "USB storage device".
- In this manual, iPod and iPhone will be referred to as "iPod".

After-sales service for Pioneer products

Please contact the dealer or distributor from where you purchased this unit for after-sales service (including warranty conditions) or any other information. In case the necessary information is not available, please contact the companies listed below:

Please do not ship your unit to the companies at the addresses listed below for repair without advance contact.

U.S.A.

Pioneer Electronics (USA) Inc.
CUSTOMER SUPPORT DIVISION
P.O. Box 1760
Long Beach, CA 90801-1760
800-421-1404

CANADA

Pioneer Electronics of Canada, Inc.
CUSTOMER SATISFACTION DEPARTMENT
340 Ferrier Street
Unit 2
Markham, Ontario L3R 2Z5, Canada
1-877-283-5901
905-479-4411

For warranty information please see the Limited Warranty sheet included with this unit.

In case of trouble

Should this unit fail to operate properly, please contact your dealer or nearest authorized PIONEER Service Station.

Visit our website

<http://www.pioneerelectronics.com>

in Canada

<http://www.pioneerelectronics.ca>

- Learn about product updates (such as firmware updates) for your product.
- Register your product to receive notices about product updates and to safeguard purchase details in our files in the event of loss or theft.
- Access owner's manuals, spare parts information, service information, and much more.

Operating this unit

Head unit

DEH-X6500BT and DEH-X65BT

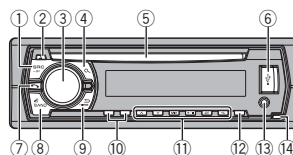

DEH-4500BT

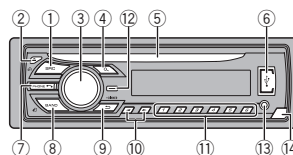

Part	Part
① SRC/OFF	⑧ BAND/Ⓜ (iPod control)
② ▲ (eject)	⑨ ⇐ (back)/DIMMER (dimmer)
③ MULTI-CONTROL (M.C.)	⑩ ◀▶
④ 🔍 (list)	⑪ 1/∧ to 6/↶↷
⑤ Disc loading slot	⑫ DISP
⑥ USB port	⑬ AUX input jack (3.5 mm stereo jack)
⑦ 📞 (phone)	⑭ Detach button

⚠ CAUTION

- Use an optional Pioneer USB cable (CD-U50E) to connect the USB storage device as any device connected directly to the unit will protrude out from the unit, which could be dangerous.
- Do not use unauthorized products.

Remote control

Remote controller buttons marked with the same numbers as on the unit operate in the same way as the corresponding unit button regardless of button name.

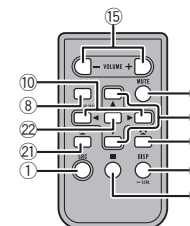

Part	Operation
⑮ VOLUME	Press to increase or decrease volume.
⑯ MUTE	Press to mute. Press again to unmute.
⑰ ▲/▼	Press to recall preset stations. Press to select the next/previous folder.
⑱ 📞	Press to end a call, reject an incoming call, or reject a call waiting while on another call.

Operating this unit

Part	Operation
⑱ DISP/SCRL	Press to select different displays. Press and hold to turn dimmer on or off.
⑳ II	Press to pause or resume playback.
㉑	Press to start talking on the phone while operating a phone.
㉒ LIST/ENTER	Press to display the disc title, track title, folder, or file list depending on the source. Press to display the list depending on the source. While in the operating menu, press to control functions.

Display indication

DEH-X6500BT and DEH-X65BT

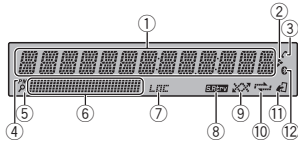

DEH-4500BT

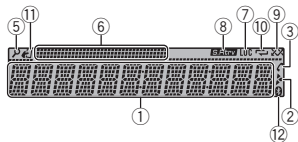

Indicator	State
① Main information section	<ul style="list-style-type: none"> • Tuner: band and frequency • CD player, USB storage device and iPod: elapsed playback time and text information
②	Appears when a lower tier of folder or menu exists.
③	Shows when the automatic answering function is on.
④ PM	Shows when 12H is selected under 12H/24H and CLOCK is selected under INFO DISPLAY .
⑤	The list function is being operated.
⑥ Sub information section	Sub information is displayed.
⑦ LOC	Local seek tuning is on.
⑧	The sound retriever function is on.
⑨	Random play is on. The iPod source is selected and the shuffle or shuffle all function is on. The Pandora source is selected and the QuickMix is selected.
⑩	Track or folder repeat is on.
⑪	This unit's iPod function is operated from your iPod.
⑫	Connected to a Bluetooth device. The line is on hold.

Operating this unit

Set up menu

When you turn the ignition switch to ON after installation, set up menu appears on the display. You can set up the menu options below.

1 After installation of this unit, turn the ignition switch to ON.
SET UP appears.

2 Turn M.C. to switch to YES.

- If you do not operate for 30 seconds, the set up menu will not be displayed.
- If you prefer not to set up at this time, turn **M.C.** to switch to **NO**. Press to select.
If you select **NO**, you cannot set up in the set up menu.

3 Press M.C. to select.

4 Complete the procedure outlined below to set the menu.

To proceed to the next menu option, you need to confirm your selection.

CLOCK SET (setting the clock)

- ① Turn **M.C.** to adjust hour.
- ② Press **M.C.** to select minute.
- ③ Turn **M.C.** to adjust minute.
- ④ Press **M.C.** to confirm the selection.
QUIT appears.

5 To finish your settings, turn M.C. to select YES.

- If you prefer to change your setting again, turn **M.C.** to switch to **NO**. Press to select.

6 Press M.C. to select.

Notes

- You can set up the menu options from the system menu. For details about the settings, refer to *System menu* on page 13.

- You can cancel set up menu by pressing **SRC/OFF**.

Basic operations

Important

- Handle gently when removing or attaching the front panel.
- Avoid subjecting the front panel to excessive shock.
- Keep the front panel out of direct sunlight and high temperatures.
- To avoid damaging the device or vehicle interior, remove any cables and devices attached to the front panel before detaching it.

Operating this unit

Removing the front panel to protect your unit from theft

- 1 Press the detach button to release the front panel.
- 2 Push the front panel upward (I) and then pull it toward (II) you.

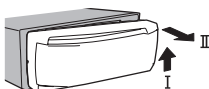

- 3 Always keep the detached front panel in a protection device such as a protection case.

Re-attaching the front panel

- 1 Slide the front panel to the left. Make sure to insert the tabs on the left side of the head unit into the slots on the front panel.

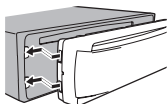

- 2 Press the right side of the front panel until it is firmly seated. If you cannot attach the front panel to the head unit successfully, make sure that you are placing the front panel onto the head unit correctly. Forcing the front panel into place may result in damage to the front panel or head unit.

Turning the unit on

- 1 Press **SRC/OFF** to turn the unit on.

Turning the unit off

- 1 Press and hold **SRC/OFF** until the unit turns off.

Selecting a source

- 1 Press **SRC/OFF** to cycle between:
TUNER (tuner)—**CD** (CD player)—**USB** (USB/iPod)
iPod (iPod)—**PANDORA** (Pandora)—**AUX** (AUX)—**BT AUDIO** (Bluetooth audio)

Adjusting the volume

- 1 Turn **M.C.** to adjust the volume.

CAUTION

For safety reasons, park your vehicle when removing the front panel.

Note

When this unit's blue/white lead is connected to the vehicle's auto-antenna relay control terminal, the vehicle's antenna extends when this unit's source is turned on. To retract the antenna, turn the source off.

Use and care of the remote control

Using the remote control

- 1 Point the remote control in the direction of the front panel to operate. When using for the first time, pull out the film protruding from the tray.

Replacing the battery

- 1 Slide the tray out on the back of the remote control.
- 2 Insert the battery with the plus (+) and minus (-) poles aligned properly.

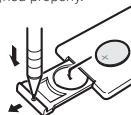

Operating this unit

WARNING

- Keep the battery out of the reach of children. Should the battery be swallowed, consult a doctor immediately.
- Batteries (battery pack or batteries installed) must not be exposed to excessive heat such as sunshine, fire or the like.

CAUTION

- Use one **CR2025 (3 V)** lithium battery.
- Remove the battery if the remote control is not used for a month or longer.
- There is a danger of explosion if the battery is incorrectly replaced. Replace only with the same or equivalent type.
- Do not handle the battery with metallic tools.
- Do not store the battery with metallic objects.
- If the battery leaks, wipe the remote control completely clean and install a new battery.
- When disposing of used batteries, comply with governmental regulations or environmental public institutions' rules that apply in your country/area.
- "Perchlorate Material – special handling may apply. See www.dtsc.ca.gov/hazardouswaste/perchlorate. (Applicable to California, U.S.A.)"

Important

- Do not store the remote control in high temperatures or direct sunlight.
- The remote control may not function properly in direct sunlight.
- Do not let the remote control fall onto the floor, where it may become jammed under the brake or accelerator pedal.

Frequently used menu operations

Returning to the previous display

Returning to the previous list (the folder one level higher)

- 1 Press **↔DIMMER**.

Returning to the ordinary display

Canceling the main menu

- 1 Press **BAND/⏪**.

Returning to the ordinary display from the list

- 1 Press **BAND/⏪**.

Tuner

Basic operations

Selecting a band

- 1 Press **BAND/⏪** until the desired band (**FM1**, **FM2**, **FM3** for FM or **AM**) is displayed.

Switching preset stations

- 1 Press **◀** or **▶**.
 - Select **PCH** (preset channel) under **SEEK** to use this function. For details about the settings, refer to **SEEK** (left/right key setting) on the next page.

Manual tuning (step by step)

- 1 Press **◀** or **▶**.
 - Select **MAN** (manual tuning) under **SEEK** to use this function. For details about the settings, refer to **SEEK** (left/right key setting) on the next page.

Seeking

- 1 Press and hold **◀** or **▶**, and then release. You can cancel seek tuning by briefly pressing **◀** or **▶**. While pressing and holding **◀** or **▶**, you can skip stations. Seek tuning starts as soon as you release **◀** or **▶**.

Operating this unit

Storing and recalling stations for each band

Using preset tuning buttons

1 When you find a station that you want to store in memory, press one of the preset tuning buttons (1/∧ to 6/↔) and hold until the preset number stops flashing.

2 Press one of the preset tuning buttons (1/∧ to 6/↔) to select the desired station.

Switching the display

Selecting the desired text information
 [1] Press **DISP** to cycle between the following:

- **BRDCST INFO** (program service name/song title/artist name)
- **FREQUENCY** (frequency)
- **CLOCK** (source name and clock)

Notes

- **BRDCST INFO** text information will change automatically.
- Depending on the band, text information can be changed.
- Text information items that can be changed depend on the area.

Function settings

1 Press **M.C.** to display the main menu.

2 Turn **M.C.** to change the menu option and press to select **FUNCTION**.

3 Turn **M.C.** to select the function. Once selected, the following functions can be adjusted.

BSM (best stations memory)

BSM (best stations memory) automatically stores the six strongest stations in the order of their signal strength.

[1] Press **M.C.** to turn BSM on.
To cancel, press **M.C.** again.

LOCAL (local seek tuning)

Local seek tuning lets you tune in to only those radio stations with sufficiently strong signals for good reception.

[1] Press **M.C.** to select the desired setting.
 FM: **OFF—LV1—LV2—LV3—LV4**
 AM: **OFF—LV1—LV2**
 The highest level setting allows reception of only the strongest stations, while lower levels allow the reception of weaker stations.

SEEK (left/right key setting)

You can assign a function to the left and right keys of the unit.

Select **MAN** (manual tuning) to tune up or down manually or select **PCH** (preset channel) to switch between preset channels.

[1] Press **M.C.** to select **MAN** or **PCH**.

CD/CD-R/CD-RW and USB storage devices

Basic operations

Playing a CD/CD-R/CD-RW
 [1] Insert the disc into the disc loading slot with the label side up.

Ejecting a CD/CD-R/CD-RW
 [1] Press **▲**.

Operating this unit

Playing songs on a USB storage device

[1] Open the USB port cover.
 [2] Plug in the USB storage device using a USB cable.
 Playback is performed automatically.

Stopping playback of files on a USB storage device

[1] You may disconnect the USB storage device at any time.
 The unit stops playback.

Selecting a folder

[1] Press **1/∧** or **2/∨**.

Selecting a track

[1] Press **◀** or **▶**.

Fast forwarding or reversing

[1] Press and hold **◀** or **▶**.
 • When playing compressed audio, there is no sound during fast forward or reverse.

Returning to root folder

[1] Press and hold **BAND/♯**.

Switching between compressed audio and CD-DA

[1] Press **BAND/♯**.

Switching between playback memory devices
 You can switch between playback memory devices on USB storage devices with more than one Mass Storage Device-compatible memory device.

[1] Press **BAND/♯**.
 • You can switch between up to 32 different memory devices.

Note

Disconnect USB storage devices from the unit when not in use.

Operations using the MIXTRAX button

Turning MIXTRAX on or off
Only for DEH-X6500BT and DEH-X65BT
 You can use this function when **USB** is selected as the source.

[1] Press **3/MIX** to turn MIXTRAX on or off.
 • For more details about MIXTRAX, refer to *About MIXTRAX* on page 15.
 • For more details about MIXTRAX functions, refer to *MIXTRAX menu* on page 15.
 • When MIXTRAX is in use, the sound retriever function is disabled.

Switching the display

Selecting the desired text information
 [1] Press **DISP** to cycle between the following:

CD-DA

- **ELAPSED TIME** (track number and playback time)
- **CLOCK** (source name and clock)
- **SPEANA** (spectrum analyzer)

CD-TEXT

- **TRACK INFO** (track title/track artist/disc title)
- **ELAPSED TIME** (track number and playback time)
- **CLOCK** (source name and clock)
- **SPEANA** (spectrum analyzer)

MP3/WMA/WAV

- **TRACK INFO** (track title/artist name/album title)
- **FILE INFO** (file name/folder name)
- **ELAPSED TIME** (track number and playback time)
- **CLOCK** (source name and clock)
- **SPEANA** (spectrum analyzer)

Operating this unit

Notes

- **TRACK INFO** and **FILE INFO** text information will change automatically.
- Depending on the version of iTunes used to write MP3 files to a disc or media file types, incompatible text stored within an audio file may be displayed incorrectly.
- Text information items that can be changed depend on the media.

Selecting and playing files/tracks from the name list

1 Press **Q** to switch to the file/track name list mode.

2 Use **M.C.** to select the desired file name (or folder name).

Selecting a file or folder

1 Turn **M.C.**

Playing

1 When a file or track is selected, press **M.C.**

Viewing a list of the files (or folders) in the selected folder

1 When a folder is selected, press **M.C.**

Playing a song in the selected folder

1 When a folder is selected, press and hold **M.C.**

Operations using special buttons

Selecting a repeat play range

1 Press **6/↔** to cycle between the following:

CD/CD-R/CD-RW

- **ALL** – Repeat all tracks
- **ONE** – Repeat the current track
- **FLD** – Repeat the current folder

USB storage device

- **ALL** – Repeat all files
- **ONE** – Repeat the current file
- **FLD** – Repeat the current folder

Playing tracks in random order

1 Press **5/☒** to turn random play on or off.

Tracks in a selected repeat range are played in random order.

- To change songs during random play, press **▶** to switch to the next track. Pressing **◀** restarts playback of the current track from the beginning of the song.

Pausing playback

1 Press **4/PAUSE** to pause or resume.

Enhancing compressed audio and restoring rich sound (sound retriever)

Only for *DEH-4500BT*

1 Press **3/S.Rtrv** to cycle between:

1—2—OFF (off)

- **1** is effective for low compression rates, and **2** is effective for high compression rates.
- Key operation is disabled when MIXTRAX is on.

Function settings

1 Press **M.C.** to display the main menu.

2 Turn **M.C.** to change the menu option and press to select **FUNCTION**.

Once selected, the function below can be adjusted.

Operating this unit

- **S.RTRV** is not available when MIXTRAX is turned on.

S.RTRV (sound retriever)

Automatically enhances compressed audio and restores rich sound.

- 1 Press **M.C.** to select the desired setting.
For details, refer to *Enhancing compressed audio and restoring rich sound (sound retriever)* on this page.

Operations using the MIXTRAX button

Turning MIXTRAX on or off

Only for *DEH-X6500BT* and *DEH-X65BT*

1 Press **3/MIX** to turn MIXTRAX on or off.

- For more details about MIXTRAX, refer to *About MIXTRAX* on page 15.
- For more details about MIXTRAX functions, refer to *MIXTRAX menu* on page 15.

Switching the display

Selecting the desired text information

1 Press **DISP** to cycle between the following:

CONTROL AUDIO/CONTROL iPod

- **TRACK INFO** (track title/artist name/album title)
- **ELAPSED TIME** (track number and playback time)
- **CLOCK** (source name and clock)
- **SPEANA** (spectrum analyzer)

CONTROL APP

- **CONTROL APP (APP MODE)** is displayed)
- **CLOCK** (source name and clock)
- **SPEANA** (spectrum analyzer)

Note

TRACK INFO text information will change automatically.

Browsing for a song

1 Press **Q** to switch to the top menu of list search.

iPod

Basic operations

Playing songs on an iPod

- 1 Open the USB port cover.
2 Connect an iPod to the USB cable using an iPod Dock Connector.
Playback is performed automatically.

Selecting a song (chapter)

1 Press **◀** or **▶**.

Selecting an album

1 Press **1/▲** or **2/▼**.

Fast forwarding or reversing

1 Press and hold **◀** or **▶**.

Notes

- The iPod cannot be turned on or off when the control mode is set to **CONTROL AUDIO**.
- Disconnect headphones from the iPod before connecting it to this unit.
- The iPod will turn off about two minutes after the ignition switch is set to OFF.

Operating this unit

2 Use M.C. to select a category/song.

Changing the name of the song or category
<ol style="list-style-type: none"> 1 Turn M.C. Playlists—artists—albums—songs—podcasts—genres—composers—audiobooks
Playing
<ol style="list-style-type: none"> 1 When a song is selected, press M.C.
Viewing a list of songs in the selected category
<ol style="list-style-type: none"> 1 When a category is selected, press M.C.
Playing a song in the selected category
<ol style="list-style-type: none"> 1 When a category is selected, press and hold M.C.
Searching the list by alphabet
<ol style="list-style-type: none"> 1 When a list for the selected category is displayed, press Q to switch to alphabet search mode. <ul style="list-style-type: none"> • You also can switch to alphabet search mode by turning M.C. twice. 2 Turn M.C. to select a letter. 3 Press M.C. to display the alphabetical list. <ul style="list-style-type: none"> • To cancel searching, press ⇨ DIMMER.

Notes

- You can play playlists created with the PC application (MusicSphere). The application will be available on our website.
- Playlists that you created with the PC application (MusicSphere) are displayed in abbreviated form.

Operations using special buttons

Selecting a repeat play range
<ol style="list-style-type: none"> 1 Press 6/↺ to cycle between the following: <ul style="list-style-type: none"> • ONE – Repeat the current song • ALL – Repeat all songs in the selected list • When the control mode is set to CONTROL iPod/CONTROL APP, the repeat play range will be same as what is set for the connected iPod.
Selecting a random play range (shuffle)
<ol style="list-style-type: none"> 1 Press 5/↻ to cycle between the following: <ul style="list-style-type: none"> • SNG – Play back songs in the selected list in random order. • ALB – Play back songs from a randomly selected album in order. • OFF – Not play back in random order.
Playing all songs in random order (shuffle all)
<ol style="list-style-type: none"> 1 Press and hold 5/↻ to turn shuffle all on. <ul style="list-style-type: none"> • To turn off shuffle all, select OFF in shuffle. For details, refer to <i>Selecting a random play range (shuffle)</i> on this page.
Pausing playback
<ol style="list-style-type: none"> 1 Press 4/PAUSE to pause or resume.
Enhancing compressed audio and restoring rich sound (sound retriever)
<i>Only for DEH-4500BT</i> <ol style="list-style-type: none"> 1 Press 3/S.Rtrv to cycle between: <ul style="list-style-type: none"> 1—2—OFF (off) 1 is effective for low compression rates, and 2 is effective for high compression rates.

Playing songs related to the currently playing song

You can play songs from the following lists.

- Album list of the currently playing artist
- Song list of the currently playing album
- Album list of the currently playing genre

- 1 Press and hold **Q** to switch to link play mode.

Operating this unit

2 Turn M.C. to change the mode; press to select.

- **ARTIST** – Plays an album of the artist currently being played.
- **ALBUM** – Plays a song from the album currently being played.
- **GENRE** – Plays an album from the genre currently being played.

The selected song/album will be played after the currently playing song.

Notes

- The selected song/album may be canceled if you operate functions other than link search (e.g. fast forward and reverse).
- Depending on the song selected to play, the end of the currently playing song and the beginning of the selected song/album may be cut off.

Operating this unit's iPod function from your iPod

This unit's iPod function can be operated from a connected iPod.

If you switch to APP Mode, you can have the sound from your iPod applications be output from your car's speakers.

CONTROL iPod is not compatible with the following iPod models.

- iPod nano 1st generation
- iPod with video

CONTROL APP is compatible with the following iPod models.

- iPod touch 4th generation
- iPod touch 3rd generation
- iPod touch 2nd generation
- iPod touch 1st generation
- iPhone 4S
- iPhone 4
- iPhone 3GS
- iPhone 3G
- iPhone

● Press BAND/⏸ to switch the control mode.

- **CONTROL iPod** – This unit's iPod function can be operated from the connected iPod.
- **CONTROL APP** – This unit's iPod function can be operated from the connected iPod. The unit will play back the sound from your iPod applications.
- **CONTROL AUDIO** – This unit's iPod function can be operated from this unit.

Notes

- Switching the control mode to **CONTROL iPod/CONTROL APP** pauses song playback. Operate the iPod to resume playback.
- The following operations are still accessible from the unit even if the control mode is set to **CONTROL iPod/CONTROL APP**.
 - Pausing
 - Fast forward/reverse
 - Selecting a song (chapter)
- The volume can only be adjusted from this unit.

Function settings

1 Press M.C. to display the main menu.

2 Turn M.C. to change the menu option and press to select FUNCTION.

3 Turn M.C. to select the function.

Once selected, the following functions can be adjusted.

- **AUDIO BOOK** is not available when **CONTROL iPod/CONTROL APP** is selected in the control mode. For details, refer to *Operating this unit's iPod function from your iPod* on this page.

Operating this unit

AUDIO BOOK (audiobook speed)

- 1 Press **M.C.** to display the setting mode.
- 2 Turn **M.C.** to select your favorite setting.
 - **FASTER** – Playback at a speed faster than normal
 - **NORMAL** – Playback at normal speed
 - **SLOWER** – Playback at a speed slower than normal

S.RTRV (sound retriever)

Automatically enhances compressed audio and restores rich sound.

- 1 Press **M.C.** to select the desired setting.
For details, refer to *Enhancing compressed audio and restoring rich sound (sound retriever)* on the previous page.

Using Pandora®

IMPORTANT:

Requirements to access Pandora using the Pioneer car audio/video products:

- iPhone compatibility
 - Apple iPhone (first generation), iPhone 3G, iPhone 3GS, iPhone 4, iPhone 4S, iPod touch 1G, iPod touch 2G, iPod touch 3G or iPod touch 4G (firmware version 3.0 or later).
 - Certain firmware versions for the iPhone may not be compatible with the Pandora application. If this appears to be the case, please update the firmware to a version that is compatible with Pandora.
- Latest version of the Pandora application, downloaded to your device (Search Apple iTunes App Store for "Pandora").
- Current Pandora account (Free account and paid accounts available from Pandora; create a free account online at <http://www.pandora.com/register> or through the Pandora application for the iPhone).

- Data Plan
 - Note:** If the Data Plan for your iPhone does not provide for unlimited data usage, *additional charges from your carrier may apply* for accessing the Pandora service via 3G and/or EDGE networks.
- Connection to the Internet via 3G, EDGE or Wi-Fi network.
- Optional Pioneer adapter cable connecting your iPhone to the Pioneer car audio/video products.

Limitations:

- Access to the Pandora service will depend on the availability of a cellular and/or Wi-Fi network for purposes of allowing your device to connect to the Internet.
 - Ability of the Pioneer car audio/video products to access the Pandora service is subject to change without notice and could be affected by any of the following: compatibility issues with future firmware versions of iPhone; compatibility issues with future firmware versions of the Pandora application for the iPhone; changes to the Pandora music service by Pandora; discontinuation of the Pandora music service by Pandora.
 - Certain functions of the Pandora service are not available when accessing the service through the Pioneer car audio/video products, including, but not limited to, creating new stations, deleting stations, emailing current stations, buying tracks from iTunes, viewing additional text information, logging in to Pandora, and adjusting Cell Network Audio Quality.
- Pandora internet radio is a music service not affiliated with Pioneer. More information is available at <http://www.pandora.com>.

You can play Pandora by connecting your iPhone with the Pandora application installed.

Operating this unit

Basic operations

Playing tracks
1 Connect an iPhone to the USB cable using an iPhone Dock Connector.
2 Start up the Pandora application installed on the iPhone.
Giving a Thumbs Up
1 Press 1/▲ to give a "Thumbs Up" for the track currently playing.
Giving a Thumbs Down
1 Press 2/▼ to give a "Thumbs Down" for the track currently playing and to skip to the next track.
Skipping tracks
1 Press ▶ .

Switching the display

Selecting the desired text information
1 Press DISP to cycle between the following: <ul style="list-style-type: none"> • TRACK INFO (station name/track title/artist name/album title) • ELAPSED TIME (playback time) • CLOCK (source name and clock) • SPEANA (spectrum analyzer)

Notes

- **TRACK INFO** text information will change automatically.
- Depending on the station, text information can be changed.

Selecting and playing the QuickMix/station list

The device name that appears on the screen may not be the same as the device name of the connected device.

- 1 Press **Q (list)** to switch to the QuickMix/station list mode.

- 2 Use **M.C.** to select the QuickMix or desired station.

Changing the sort order
1 Press Q (list) . <ul style="list-style-type: none"> • ABC – You can sort the items in the list alphabetically • DATE – You can sort the items in the list in order of the dates on which the items were created
Changing QuickMix or stations
1 Turn M.C.
Playing
1 When QuickMix or the station is selected, press M.C.

Operations using special buttons

Pausing playback
1 Press 4/PAUSE to pause or resume.
Enhancing compressed audio and restoring rich sound (sound retriever)
<i>Only for DEH-4500BT</i>
1 Press 3/S.Rtrv to cycle between: <ul style="list-style-type: none"> 1—2—OFF (off) 1 is effective for low compression rates, and 2 is effective for high compression rates.

Function settings

- 1 Press **M.C.** to display the main menu.
- 2 Turn **M.C.** to change the menu option and press to select **FUNCTION**.
- 3 Turn **M.C.** to select the function.
Once selected, the following functions can be adjusted.

Operating this unit

BOOKMARK (bookmark)

- 1 Press **M.C.** to store track information.

S.RTRV (sound retriever)

Automatically enhances compressed audio and restores rich sound.

- 1 Press **M.C.** to select the desired setting.
For details, refer to *Enhancing compressed audio and restoring rich sound (sound retriever)* on the previous page.

Using Bluetooth wireless technology

Using Bluetooth telephone

Important









- Since this unit is on standby to connect with your cellular phone via Bluetooth wireless technology, using it without the engine running can drain the battery power.
- Operations may vary depending on the kind of cellular phone.
- Advanced operations that require attention such as dialing numbers on the monitor, using the phone book, etc., are prohibited while driving. Park your vehicle in a safe place when using these advanced operations.
- Be sure to park your vehicle in a safe place and apply the parking brake when performing this operation.

Setting up for hands-free phoning

Before you can use the hands-free phoning function you must set up the unit for use with your cellular phone.

- 1 Connection
Operate the Bluetooth telephone connection menu. Refer to *Connection menu operation* on this page.
- 2 Function settings
Operate the Bluetooth telephone function menu. Refer to *Phone menu operation* on the next page.

Basic operations

Making a phone call
1 Refer to <i>Phone menu operation</i> on the next page.
Answering an incoming call
1 When a call is received, press  .
Ending a call
1 Press  .
Rejecting an incoming call
1 When a call is received, press and hold  .
Answering a call waiting
1 When a call is received, press  .
Switching between callers on hold
1 Press M.C.
Canceling call waiting
1 Press and hold  .
Adjusting the other party's listening volume
1 Press  or  while talking on the phone.
<ul style="list-style-type: none"> When private mode is on, this function is not available.
Turning private mode on or off
1 Press BAND /  while talking on the phone.

Notes

- If private mode is selected on the cellular phone, hands-free phoning may not be available.

Operating this unit

- The estimated call time appears in the display (this may differ slightly from the actual call time).

Storing and recalling phone numbers

- 1 If you find a phone number that you want to store to memory, press and hold down one of the preset tuning buttons (1/∧ to 6/↔) to store it to the relevant preset tuning button.

The functions below can be used to store phone numbers to the memory. For details, refer to *Phone menu operation* on the next page.

- MISSED** (missed call history)
- DIALED** (dialed call history)
- RECEIVED** (received call history)
- PHONE BOOK** (phone book)

- 2 Press one of the preset tuning buttons (1/∧ to 6/↔) to recall the desired phone number.

- 3 Press **M.C.** to make a call.

Switching the display

- Selecting the desired text information
You can change the display during a call.
- 1 Press **DISP** to cycle between the following:
- Call time
 - Name of other party
 - Number of other party

Using voice recognition

This feature can be used on an iPod equipped with voice recognition that is connected by Bluetooth with the source set to **iPod** or **BT AUDIO**.

- Press and hold **M.C.** to switch to voice recognition mode.

The commands available with this unit are listed below.

- Song playback
- Making a phone call

Note

For details on voice recognition features, check the manual for the iPod you are using.

Connection menu operation

Important

- Be sure to park your vehicle in a safe place and apply the parking brake when performing this operation.
- Connected devices may not operate properly if more than one Bluetooth device is connected at a time (e.g. a phone and a separate audio player are connected simultaneously).

- 1 Press and hold  to display the connection menu.

- You cannot operate this step during a call.

- 2 Turn **M.C.** to select the function.

Once selected, the following functions can be adjusted.

Operating this unit

DEVICELIST (connecting or disconnecting a device from the device list)

- When no device is selected in the device list, this function is not available.
- Press **M.C.** to display the setting mode.
 - Turn **M.C.** to select the name of a device you want to connect/disconnect.
 - Press and hold **M.C.** to switch the Bluetooth device address and device name.
 - Press **M.C.** to connect/disconnect the selected device.
 - If the connection is established, * is indicated on the device name.

DEL DEVICE (deleting a device from the device list)

- When no device is selected in the device list, this function is not available.
- Press **M.C.** to display the setting mode.
 - Turn **M.C.** to select the name of a device you want to delete.
 - Press and hold **M.C.** to switch the Bluetooth device address and device name.
 - Press **M.C.** to display **DELETE YES**.
 - Press **M.C.** to delete a device information from the device list.
 - While this function is in use, do not turn off the engine.

ADD DEVICE (connecting a new device)

- Press **M.C.** to start searching.
 - To cancel, press **M.C.** while searching.
 - If this unit fails to find any available cellular phones, **NOT FOUND** is displayed.
- Turn **M.C.** to select a device from the device list.
 - If the desired device is not displayed, select **RE-SEARCH**.
 - Press and hold **M.C.** to switch the Bluetooth device address and device name.
- Press **M.C.** to connect the selected device.
 - To complete the connection, check the device name (**Pioneer BT Unit**) and enter the PIN code on your device.
 - PIN code is set to **0000** as the default. You can change this code.
 - 6-digit number appears on the display of this unit. Once the connection is established, this number disappears.
 - If you are unable to complete the connection using this unit, use the device to connect to the unit.
 - If three devices are already paired, **DEVICE-FULL** is displayed and it is not possible to perform this operation. In this case, delete a paired device first.

A. CONN (connecting to a Bluetooth device automatically)

- Press **M.C.** to turn automatic connection on or off.

VISIBLE (setting the visibility of this unit)

To check the availability of this unit from other devices, Bluetooth visibility of this unit can be turned on.

- Press **M.C.** to turn the visibility of this unit on or off.

PIN CODE (PIN code input)

Operating this unit

To connect your device to this unit via Bluetooth wireless technology, you need to enter a PIN code on your device to verify the connection. The default code is **0000**, but you can change it with this function.

- Press **M.C.** to display the setting mode.
- Turn **M.C.** to select a number.
- Press **M.C.** to move the cursor to the next position.
- After inputting PIN code, press and hold **M.C.**
 - After inputting, pressing **M.C.** returns you to the PIN code input display, and you can change the PIN code.

DEV. INFO (Bluetooth device address display)

- Press **M.C.** to display the setting mode.
- Turn **M.C.** to display the device information.
 - Device name—Bluetooth device address

Phone menu operation

Important

Be sure to park your vehicle in a safe place and apply the parking brake when performing this operation.

1 Press to display the phone menu.

2 Turn **M.C.** to select the function.

Once selected, the following functions can be adjusted.

MISSED (missed call history)
DIALED (dialed call history)
RECEIVED (received call history)

- Press **M.C.** to display the phone number list.
- Turn **M.C.** to select a name or phone number.
- Press **M.C.** to make a call.

PHONE BOOK (phone book)

- The phone book in your cellular phone will be transferred automatically when the phone is connected to this unit.
- Depending on the cellular phone, the phone book may not be transferred automatically. In this case, operate your cellular phone to transfer the phone book. The visibility of this unit should be on. Refer to **VISIBLE** (setting the visibility of this unit) on this page.

- Press **M.C.** to display **SEARCH** (alphabetical list).
- Turn **M.C.** to select the first letter of the name you are looking for.
- Press **M.C.** to display a registered name list.
- Turn **M.C.** to select the name you are looking for.
- Press **M.C.** to display the phone number list.
- Turn **M.C.** to select a phone number you want to call.
- Press **M.C.** to make a call.

PRESET1-6 (preset phone numbers)

- Press **M.C.** to display the setting mode.
 - Turn **M.C.** to select the desired preset number.
 - Press **M.C.** to make a call.
 - You can also use the preset number buttons **1/Δ** to **6/↵** to recall a preset phone number.
- For more details about storing phone numbers, refer to *Storing and recalling phone numbers on the previous page*.

PHONE FUNC (phone function)

You can set **A. ANSR**, **R.TONE** and **PB INVT** from this menu. For details, refer to *Function and operation* on this page.

Function and operation

1 Display **PHONE FUNC**.

Refer to **PHONE FUNC** (phone function) on this page.

Operating this unit

2 Press M.C. to display the function menu.

3 Turn M.C. to select the function.

Once selected, the following functions can be adjusted.

A. ANSR (automatic answering)

[1] Press **M.C.** to turn automatic answering on or off.

R.TONE (ring tone select)

[1] Press **M.C.** to turn the ring tone on or off.

PB INVT (phone book name view)

[1] Press **M.C.** to invert the order of names in the phone book.

Bluetooth Audio

Important

- Depending on the Bluetooth audio player connected to this unit, the available operations will be limited to the following two levels:
 - A2DP profile (Advanced Audio Distribution Profile): You can only playback songs on your audio player.
You cannot use the A2DP connection when **iPod** or **PANDORA** is selected as a source.
 - AVRCP profile (Audio/Video Remote Control Profile): You can perform playback, pause playback, select songs, etc.
- Since there are a number of Bluetooth audio players available on the market, available operations will vary extensively. When operating your player with this unit, refer to the instruction manual that came with your Bluetooth audio player as well as this manual.
- As the signal from your cellular phone may cause noise, avoid using it when you are listening to songs on your Bluetooth audio player.

- When a call is in progress on the cellular phone connected to this unit via Bluetooth wireless technology, the sound of the Bluetooth audio player connected to this unit is muted.
- When the Bluetooth audio player is in use, you cannot connect to a Bluetooth telephone automatically.
- Playback continues even if you switch from your Bluetooth audio player to another source while listening to a song.
- Depending on the type of Bluetooth audio player you have connected to this unit, operation and information display may not be available for some functions.

Setting up for Bluetooth audio

Before you can use the Bluetooth audio function you must set up the unit for use with your Bluetooth audio player. This entails establishing a Bluetooth wireless connection between this unit and your Bluetooth audio player, and pairing your Bluetooth audio player with this unit.

[1] Connection
Operate the Bluetooth telephone connection menu. Refer to *Connection menu operation* on page 10.

Basic operations

Fast forwarding or reversing

[1] Press and hold ◀ or ▶.

Selecting a track

[1] Press ◀ or ▶.

Starting playback

[1] Press **BAND/⏪**.

Operating this unit

Switching the display

Selecting the desired text information

- [1] Press **DISP** to cycle between the following:
- DEVICE INFO** (device name)
 - TRACK INFO** (track title/artist name/album title)
 - ELAPSED TIME** (track number and playback time)
 - CLOCK** (source name and clock)
 - SPEANA** (spectrum analyzer)

Notes

- TRACK INFO** text information will change automatically.
- Depending on the device, text information can be changed.

Operations using special buttons

Selecting a repeat play range

- [1] Press **6** to select a repeat play range from one or all.
- This function may not be available depending on the type of Bluetooth audio player connected.
 - The repeat play range varies depending on the Bluetooth audio player in use.

Playing tracks in random order

- [1] Press **5** to turn random play on or off.
- The random play range varies depending on the Bluetooth audio player in use.

Pausing playback

[1] Press **4** to pause or resume.

Enhancing compressed audio and restoring rich sound (sound retriever)

Only for DEH-4500BT

[1] Press **3/5.Rtrv** to cycle between:

1—2—OFF (off)

1 is effective for low compression rates, and **2** is effective for high compression rates.

Function settings

1 Press M.C. to display the main menu.

2 Turn M.C. to change the menu option and press to select FUNCTION.

3 Turn M.C. to select the function.

Once selected, the following functions can be adjusted.

PLAY (play)

[1] Press **M.C.** to start playback.

STOP (stop)

[1] Press **M.C.** to stop the playback.

S.RTRV (sound retriever)

Automatically enhances compressed audio and restores rich sound.

[1] Press **M.C.** to select the desired setting.

For details, refer to *Enhancing compressed audio and restoring rich sound (sound retriever)* on this page.

Audio adjustments

1 Press M.C. to display the main menu.

2 Turn M.C. to change the menu option and press to select AUDIO.

3 Turn M.C. to select the audio function.

Once selected, the following audio functions can be adjusted.

- FADER** is not available when **SUB.W/SUB.W** is selected in **SP-P/O MODE**. For details, refer to **SP-P/O MODE (rear output and preout setting)** on page 16.

Operating this unit

- **SUB.W**, **SUB.W CTRL** and **HPF SETTING** are not available when **REAR/REAR** is selected in **SP-P/O MODE**. For details, refer to **SP-P/O MODE** (rear output and preout setting) on page 16.
- **SUB.W CTRL** and **HPF SETTING** are not available when **SUB.W** is selected in **OFF**. For details, refer to **SUB.W** (subwoofer on/off setting) on this page.

FADER (fader adjustment)

- 1 Press **M.C.** to display the setting mode.
- 2 Turn **M.C.** to adjust the front/rear speaker balance.

BALANCE (balance adjustment)

- 1 Press **M.C.** to display the setting mode.
- 2 Turn **M.C.** to adjust the left/right speaker balance.

EQ SETTING (equalizer recall)

- 1 Press **M.C.** to display the setting mode.
- 2 Turn **M.C.** to select the equalizer.
POWERFUL—NATURAL—VOCAL—CUSTOM1—CUSTOM2—FLAT—SUPER BASS
The equalizer band and equalizer level can be customized when **CUSTOM1** or **CUSTOM2** is selected.
If selecting **CUSTOM1** or **CUSTOM2**, complete the procedures outlined below. If selecting other options, press **M.C.** to return to the previous display.

- **CUSTOM1** can be set separately for each source. However, **USB**, **iPod** and **PANDORA** are all set to the same setting automatically.
- **CUSTOM2** is a shared setting used in common for all sources.

- 3 Press **M.C.** to display the setting mode.
- 4 Press **M.C.** to cycle between the following:
Equalizer band—Equalizer level
- 5 Turn **M.C.** to select the desired setting.
Equalizer band: **80HZ—250HZ—800HZ—2.5KHZ—8KHZ**
Equalizer level: **+6 to -6**

LOUDNESS (loudness)

Loudness compensates for deficiencies in the low-frequency and high-frequency ranges at low volume.

- 1 Press **M.C.** to select the desired setting.
OFF (off)—**LOW** (low)—**MID** (mid)—**HI** (high)

SUB.W (subwoofer on/off setting)

This unit is equipped with a subwoofer output which can be turned on or off.

- 1 Press **M.C.** to select the desired setting.
NOR (normal phase)—**REV** (reverse phase)—**OFF** (subwoofer off)

SUB.W CTRL (subwoofer adjustment)

Operating this unit

Only frequencies lower than those in the selected range are outputted from the subwoofer.

- 1 Press **M.C.** to display the setting mode.
- 2 Press **M.C.** to cycle between the following:
Cut-off frequency—Output level—Slope level
Rates that can be adjusted will flash.
- 3 Turn **M.C.** to select the desired setting.
Cut-off frequency: **50HZ—63HZ—80HZ—100HZ—125HZ—160HZ—200HZ**
Output level: **-24 to +6**
Slope level: **-6—-12**

BASS BOOST (bass boost)

- 1 Press **M.C.** to display the setting mode.
- 2 Turn **M.C.** to select a desired level.
0 to +6 is displayed as the level is increased or decreased.

HPF SETTING (high pass filter adjustment)

When you do not want low sounds from the subwoofer output frequency range to play from the front or rear speakers, turn on the HPF (high pass filter). Only frequencies higher than those in the selected range are output from the front or rear speakers.

- 1 Press **M.C.** to display the setting mode.
- 2 Press **M.C.** to cycle between the following:
Cut-off frequency—Slope level
- 3 Turn **M.C.** to select the desired setting.
Cut-off frequency: **OFF—50HZ—63HZ—80HZ—100HZ—125HZ—160HZ—200HZ**
Slope level: **-6—-12**

SLA (source level adjustment)

SLA (Source level adjustment) lets you adjust the volume level of each source to prevent radical changes in volume when switching between sources.

- Settings are based on the FM volume level, which remains unchanged.
- The AM volume level can also be adjusted with this function.
- When selecting FM as the source, you cannot switch to **SLA**.
- **USB**, **iPod** and **PANDORA** are all set to the same setting automatically.

- 1 Press **M.C.** to display the setting mode.
- 2 Turn **M.C.** to adjust the source volume.
Adjustment range: **+4 to -4**

System menu

1 Press M.C. to display the main menu.

2 Turn M.C. to change the menu option and press to select SYSTEM.

3 Turn M.C. to select the system menu function.

Once selected, the following system menu functions can be adjusted.

- **INFO DISPLAY** is not available for DEH-4500BT.

CLOCK SET (setting the clock)

- 1 Press **M.C.** to display the setting mode.
- 2 Press **M.C.** to select the segment of the clock display you wish to set.
Hour—Minute
- 3 Turn **M.C.** to adjust the clock.

12H/24H (time notation)

Operating this unit

- Press **M.C.** to select the desired setting.
12H (12-hour clock)—**24H** (24-hour clock)

INFO DISPLAY (sub information)

The type of text information displayed in the sub information section can be toggled.

- Press **M.C.** to display the setting mode.
- Turn **M.C.** to select the desired setting.

SPEANA—LEVEL METER—SOURCE—CLOCK —OFF

- The signal bar indicator displays for **SPEANA** or **LEVEL METER** when the source is set to **TUNER**.

AUX (auxiliary input)

Activate this setting when using an auxiliary device connected to this unit.

- Press **M.C.** to turn **AUX** on or off.

BT AUDIO (Bluetooth audio activation)

You need to activate the **BT AUDIO** source in order to use a Bluetooth audio player.

- Press **M.C.** to turn the **BT AUDIO** source on or off.

BT MEM CLEAR (clearing the Bluetooth device data stored on this unit)

Bluetooth device data stored on this unit can be cleared. To protect personal information, we recommend that you clear this data before transferring this unit to other persons. The following types of data on this unit will be cleared in such cases.

- Device list
- PIN code
- Call history
- Phone book
- Preset phone numbers

- Press **M.C.** to show the confirmation display. **YES** is displayed. Clearing memory is now on standby.

If you do not want to clear the Bluetooth device data stored on this unit, turn **M.C.** to display **CANCEL** and press it again to select.

- Press **M.C.** to clear the memory. **CLEARED** is displayed and the Bluetooth device data is cleared.
 - While this function is in use, do not turn off the engine.

BT VERSION (Bluetooth version display)

You can display the system versions of this unit and of Bluetooth module.

- Press **M.C.** to display the information.

Selecting the key color

Only for *DEH-X6500BT* and *DEH-X65BT*

You can select desired colors for the keys of this unit.

- Press **M.C.** to display the main menu.
- Turn **M.C.** to display **ILLUMI** and press to select.
- Turn **M.C.** to display **KEY COLOR** and press to select.

Operating this unit

4 Turn M.C. to select the illumination color.

You can select any one of the options in the following list:

- Preset colors (ranging from **WHITE** to **ROSE**)
- SCAN** (cycle through all colors)
- Sets of colors (**WARM**, **AMBIENT**, **CALM**)
- CUSTOM** (customized illumination color)

Notes

- When **SCAN** is selected, the system automatically cycles through the preset colors.
- When **WARM** is selected, the system automatically cycles through the warm colors.
- When **AMBIENT** is selected, the system automatically cycles through the ambient colors.
- When **CALM** is selected, the system automatically cycles through the calm colors.
- When **CUSTOM** is selected, the customized color saved is selected.

Selecting the display color

Only for *DEH-X6500BT* and *DEH-X65BT*

You can select the desired colors for the display of this unit.

- Press **M.C.** to display the main menu.
- Turn **M.C.** to display **ILLUMI** and press to select.
- Turn **M.C.** to display **DISP COLOR** and press to select.
- Turn **M.C.** to select the illumination color. You can select any one of the options in the following list:
 - Preset colors (ranging from **WHITE** to **ROSE**)
 - SCAN** (cycle through all colors)
 - Sets of colors (**WARM**, **AMBIENT**, **CALM**)
 - CUSTOM** (customized illumination color)

Notes

For details about colors on the list, refer to *Selecting the key color* on this page.

Selecting key and display color

Only for *DEH-X6500BT* and *DEH-X65BT*

You can select the desired colors for the keys and display of this unit.

- Press **M.C.** to display the main menu.
- Turn **M.C.** to display **ILLUMI** and press to select.
- Turn **M.C.** to display **BOTH COLOR** and press to select.
- Turn **M.C.** to select the illumination color. You can select any one of the options in the following list:
 - Preset colors (ranging from **WHITE** to **ROSE**)
 - SCAN** (cycle through all colors)

Notes

- Once you select a color in this function, colors on the keys and display of this unit automatically switch to the color you selected.
- For details about colors on the list, refer to *Selecting the key color* on this page.

Selecting the key colors displayed when a call is received

Only for *DEH-X6500BT* and *DEH-X65BT*

You can select the desired key colors to display when an incoming call is received.

- Press **M.C.** to display the main menu.
- Turn **M.C.** to display **ILLUMI** and press to select.

Operating this unit

3 Turn M.C. to display PHONE COLOR and press to select.

4 Turn M.C. to select the illumination color.
You can select any one of the options in the following list:

- **FLASHING** – The color selected from **KEY COLOR** flashes.
- **FLASH MODE1** to **FLASH MODE6** – The system automatically cycles through all available key colors for this unit. Select the desired mode.
- **OFF** – No change in key color made when incoming calls are received.

Switching the dimmer setting

You can adjust the brightness of illumination.

1 Press M.C. to display the main menu.

2 Turn M.C. to display ILLUMI and press to select.

3 Turn M.C. to display DIMMER and press to select the desired setting.
OFF (off)—**ON** (on)

- You can also change the dimmer setting by pressing and holding **⇨**/DIMMER.

Customizing the illumination color

Only for DEH-X6500BT and DEH-X65BT

You can create custom illumination colors for both **KEY COLOR** and **DISP COLOR**.

1 Press M.C. to display the main menu.

2 Turn M.C. to display ILLUMI and press to select.

3 Turn M.C. to display KEY COLOR or DISP COLOR. Press to select.

4 Press M.C. and hold until the customizing illumination color setting appears in the display.

5 Press M.C. to select the primary color.
R (red)—**G** (green)—**B** (blue)

6 Turn M.C. to adjust the brightness level.
Adjustment range: **0** to **60**

- You cannot select a level below **20** for all three of **R** (red), **G** (green), and **B** (blue) at the same time.
- You can also perform the same operation on other colors.

Note

You cannot create a custom illumination color while **SCAN**, **WARM**, **AMBIENT** or **CALM** is selected.

About MIXTRAX

Only for DEH-X6500BT and DEH-X65BT

MIXTRAX technology is used to insert a variety of sound effects in between songs, allowing you to experience your music as a nonstop mix complete with visual and lighting effects.

Notes

- Depending on the file/song, sound effects may not be added.
- MIXTRAX includes a MIXTRAX flashing color mode that when switched on turns the flashing colors on and off in time with the audio track. If you find the feature distracting while driving, please turn MIXTRAX off. Refer to *Operations using the MIXTRAX button* on page 6.

MIXTRAX menu

Only for DEH-X6500BT and DEH-X65BT

Operating this unit

1 Press M.C. to display the main menu.

2 Turn M.C. to change the menu option and press to select MIXTRAX.

3 Turn M.C. to select the MIXTRAX function.

Once selected, the following MIXTRAX functions can be adjusted. The function is enabled when MIXTRAX is on.

SHT PLAYBACK (short playback mode)

You can select the length of the playback time.

- 1 Press **M.C.** to display the setting mode.
 - 2 Turn **M.C.** to select the desired setting.
1.0 MIN (1.0 minute)—**1.5 MIN** (1.5 minutes)—**2.0 MIN** (2.0 minutes)—**2.5 MIN** (2.5 minutes)—**3.0 MIN** (3.0 minutes)—**OFF** (off)
- Turn this option **OFF** if you want to play a selection all the way through from start to finish.

FLASH AREA (flash area)

You can select areas for flashing colors.

- 1 Press **M.C.** to display the setting mode.
 - 2 Turn **M.C.** to select the desired setting.
KEY/DISPLAY (key and display)—**KEY** (key)—**OFF** (off)
- When **OFF** is selected, the color set under **ILLUMI** is used as the display color.

FLASH PATTERN (flash pattern)

You can select flashing color patterns.

- 1 Press **M.C.** to display the setting mode.
 - 2 Turn **M.C.** to select the desired setting.
- You can select any one of the options in the following list:

- **SOUND LEVEL 1** to **SOUND LEVEL 6** – Flashing colors will flash on and off in synchronization with the sound level in a song. Select the desired mode.
- **LOW PASS 1** to **LOW PASS 6** – Flashing colors will flash on and off in synchronization with the bass level in a song. Select the desired mode.
- **RANDOM 1** – The pattern for the flashing colors is randomly selected from the sound level mode and low pass mode.
- **RANDOM 2** – The pattern for the flashing colors is randomly selected from the sound level mode.
- **RANDOM 3** – The pattern for the flashing colors is randomly selected from the low pass mode.

DISPLAY FX (display effect)

The MIXTRAX special effects display can be turned on or off.

- 1 Press **M.C.** to select the desired setting.
ON (MIXTRAX special effects display)—**OFF** (normal display)

CUT IN FX (manual cut-in effect)

You can turn on or off the MIXTRAX sound effects while manually changing tracks.

- 1 Press **M.C.** to select the desired setting.
ON (on)—**OFF** (off)

Initial menu

1 Press and hold SRC/OFF until the unit turns off.

Operating this unit

2 Press and hold **M.C.** until the main menu appears in the display.

3 Turn **M.C.** to change the menu option and press to select **INITIAL**.

4 Turn **M.C.** to select the initial menu function.

Once selected, the following initial menu functions can be adjusted.

SP-P/O MODE (rear output and preout setting)

The rear speaker leads output and the RCA output of this unit can be used to connect a full-range speaker or subwoofer. Select a suitable option for your connection.

1 Press **M.C.** to display the setting mode.

2 Turn **M.C.** to select the desired setting.

You can select any one of the options in the following list:

- **REAR/SUB.W** – Select when there is a full-range speaker connected to the rear speaker leads output and there is a subwoofer connected to the RCA output.
- **SUB.W/SUB.W** – Select when there is a subwoofer connected directly to the rear speaker leads output without any auxiliary amp and there is a subwoofer connected to the RCA output.
- **REAR/REAR** – Select when there is a full-range speaker connected to the rear speaker leads output and the RCA output is not used, you may select either **REAR/SUB.W** or **REAR/REAR**.

S/W UPDATE (updating the software)

This function is used to update this unit with the latest Bluetooth software. For about Bluetooth software and updating, refer to our website.

- Never turn the unit off while the Bluetooth software is being updated.

1 Press **M.C.** to display the data transfer mode. Follow the on-screen instructions to finish updating the Bluetooth software.

System menu

1 Press and hold **SRC/OFF** until the unit turns off.

2 Press and hold **M.C.** until the main menu appears in the display.

3 Turn **M.C.** to change the menu option and press to select **SYSTEM**.

4 Turn **M.C.** to select the system menu function.

Once selected, the following system menu functions can be adjusted.

For details, refer to *System menu* on page 13.

Using an AUX source

1 Insert the stereo mini plug into the **AUX** input jack.

2 Press **SRC/OFF** to select **AUX** as the source.

Note

AUX cannot be selected unless the auxiliary setting is turned on. For more details, refer to **AUX** (auxiliary input) on page 14.

Operating this unit

Switching the display

Selecting the desired text information

- 1 Press **DISP** to cycle between the following:
- Source name
 - Source name and clock

If an unwanted display appears

Turn off the unwanted display using the procedures listed below.

1 Press **M.C.** to display the main menu.

2 Turn **M.C.** to change the menu option and press to select **SYSTEM**.

3 Turn **M.C.** to display **DEMO OFF** and press to select.

4 Turn **M.C.** to switch to **YES**.

5 Press **M.C.** to select.

Installation

- 19 When using a subwoofer of 70 W (2Ω), be sure to connect the subwoofer to the violet and violet/black leads of this unit. Do not connect anything to the green and green/black leads.
- 20 Not used.
- 21 Subwoofer (4Ω) × 2

Notes

- With a 2 speaker system, do not connect anything to the speaker leads that are not connected to speakers.
- Change the initial menu of this unit. Refer to **SP-P/O MODE** (rear output and preout setting) on page 16. The subwoofer output of this unit is manual.

Power amp (sold separately)

Perform these connections when using the optional amplifier.

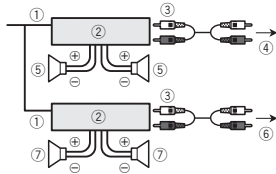

- System remote control
Connect to Blue/white cable.
- Power amp (sold separately)
- Connect with RCA cables (sold separately)
- To Front output
- Front speaker
- To Rear output or subwoofer output
- Rear speaker or subwoofer

Installation

Important

- Check all connections and systems before final installation.
- Do not use unauthorized parts as this may cause malfunctions.
- Consult your dealer if installation requires drilling of holes or other modifications to the vehicle.
- Do not install this unit where:
 - it may interfere with operation of the vehicle.
 - it may cause injury to a passenger as a result of a sudden stop.
- The semiconductor laser will be damaged if it overheats. Install this unit away from hot places such as near the heater outlet.
- Optimum performance is obtained when the unit is installed at an angle of less than 60°.



- When installing, to ensure proper heat dispersal when using this unit, make sure you leave ample space behind the rear panel and wrap any loose cables so they are not blocking the vents.

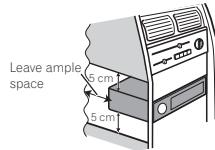

DIN front/rear mount

This unit can be properly installed using either front-mount or rear-mount installation.

Installation

Use commercially available parts when installing.

DIN Front-mount

1 Insert the mounting sleeve into the dashboard.

For installation in shallow spaces, use the supplied mounting sleeve. If there is enough space, use the mounting sleeve that came with the vehicle.

2 Secure the mounting sleeve by using a screwdriver to bend the metal tabs (90°) into place.

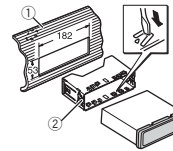

- Dashboard
- Mounting sleeve

- Make sure that the unit is installed securely in place. An unstable installation may cause skipping or other malfunctions.

DIN Rear-mount

1 Determine the appropriate position where the holes on the bracket and the side of the unit match.

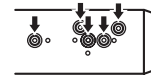

2 Tighten two screws on each side.

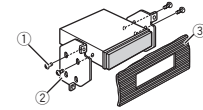

- Screw
 - Mounting bracket
 - Dashboard or console
- Use either truss (5 mm × 8 mm) or flush surface (5 mm × 9 mm) screws, depending on the bracket screw holes.

Removing the unit

1 Remove the trim ring.

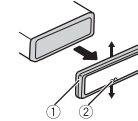

- Trim ring
 - Notched tab
- Releasing the front panel allows easier access to the trim ring.
 - When reattaching the trim ring, point the side with the notched tab down.

2 Insert the supplied extraction keys into both sides of the unit until they click into place.

Installation

- 3 Pull the unit out of the dashboard.

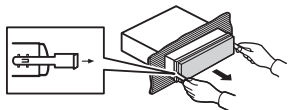

Removing and re-attaching the front panel

You can remove the front panel to protect your unit from theft.

Press the detach button and push the front panel upward and pull it toward you. For details, refer to *Removing the front panel to protect your unit from theft* and *Re-attaching the front panel* on page 5.

Securing the front panel

The front panel can be secured with the supplied screw.

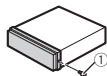

- ① Screw

Installing the microphone

⚠ CAUTION

It is extremely dangerous to allow the microphone lead to become wound around the steering column or shift lever. Be sure to install the unit in such a way that it will not obstruct driving.

Note

Install the microphone in a position and orientation that will enable it to pick up the voice of the person operating the system.

When installing the microphone on the sun visor

- 1 Install the microphone on the microphone clip.



- ① Microphone
② Microphone clip

- 2 Install the microphone clip on the sun visor.

With the sun visor up, install the microphone clip. (Lowering the sun visor reduces the voice recognition rate.)

Installation

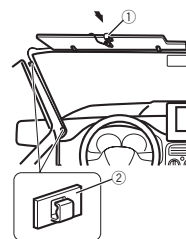

- ① Microphone clip
② Clamp
Use separately sold clamps to secure the lead where necessary inside the vehicle.

When installing the microphone on the steering column

- 1 Install the microphone on the microphone clip.

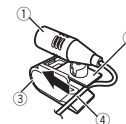

- ① Microphone
② Microphone base
③ Microphone clip
④ Fit the microphone lead into the groove.

Microphone can be installed without using microphone clip. In this case, detach the microphone base from the microphone clip. To detach the microphone base from the microphone clip, slide the microphone base.

- 2 Install the microphone clip on the steering column.

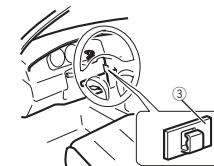

- ① Double-sided tape
② Install the microphone clip on the rear side of the steering column.
③ Clamp
Use separately sold clamps to secure the lead where necessary inside the vehicle.

Adjusting the microphone angle



The microphone angle can be adjusted.

Additional information

Troubleshooting

Symptom	Cause	Action
The display automatically returns to the ordinary display.	You did not perform any operation within about 30 seconds.	Perform operation again.
The repeat play range changes unexpectedly.	Depending on the repeat play range, the selected range may change when another folder or track is being selected or during fast forwarding/reversing.	Select the repeat play range again.
A subfolder is not played back.	Subfolders cannot be played when FLD (folder repeat) is selected.	Select another repeat play range.
NO XXXX appears when a display is changed (NO TITLE , for example).	There is no embedded text information.	Switch the display or play another track/file.
The unit is malfunctioning. There is interference.	You are using a device, such as a cellular phone, that transmits electric waves near the unit.	Move electrical devices that may be causing the interference away from the unit.

Symptom	Cause	Action
The sound from the Bluetooth audio source is not played back.	There is a call in progress on a Bluetooth connected cellular phone. A Bluetooth connected cellular phone is currently being operated.	The sound will be played back when the call is terminated. Do not operate the cellular phone at this time.
	A call was made with a Bluetooth connected cellular phone and then immediately terminated. As a result, communication between this unit and the cellular phone was not terminated properly.	Reconnect the Bluetooth connection between this unit and the cellular phone.

Error messages

When you contact your dealer or your nearest Pioneer Service Center, be sure to note the error message.

Additional information

Common

Message	Cause	Action
AMP ERROR	Unit fails to operate or speaker connection is incorrect; protective circuit is activated.	Check the speaker connection. If the message fails to disappear even after the engine is switched off/on, contact your dealer or an authorized Pioneer Service Station for assistance.

CD player

Message	Cause	Action
ERROR-07, 11, 12, 17, 30	The disc is dirty. The disc is scratched.	Clean the disc. Replace the disc.
ERROR-07, 10, 11, 12, 15, 17, 30, A0	There is an electrical or mechanical error.	Turn the ignition switch OFF and back ON, or switch to a different source, then back to the CD player.
ERROR-15	The inserted disc is blank.	Replace the disc.
ERROR-23	Unsupported CD format.	Replace the disc.
FORMAT READ	Sometimes there is a delay between the start of playback and when you start to hear any sound.	Wait until the message disappears and you hear sound.

Message	Cause	Action
NO AUDIO	The inserted disc does not contain any playable files.	Replace the disc.
SKIPPED	The inserted disc contains DRM protected files.	Replace the disc.
PROTECT	All the files on the inserted disc are embedded with DRM.	Replace the disc.

USB storage device/iPod

Message	Cause	Action
FORMAT READ	Sometimes there is a delay between the start of playback and when you start to hear any sound.	Wait until the message disappears and you hear sound.
NO AUDIO	There are no songs. The connected USB storage device has security enabled.	Transfer the audio files to the USB storage device and connect. Follow the USB storage device instructions to disable the security.
SKIPPED	The connected USB storage device contains files embedded with Windows Media™ DRM 9/10.	Play an audio file not embedded with Windows Media DRM 9/10.

Additional information

Message	Cause	Action
PROTECT	All the files in the USB storage device are embedded with Windows Media DRM 9/10.	Transfer audio files not embedded with Windows Media DRM 9/10 to the USB storage device and connect.
N/A USB	The USB device connected to is not supported by this unit.	<ul style="list-style-type: none"> • Connect a USB Mass Storage Class compliant device. • Disconnect your device and replace it with a compatible USB storage device.
CHECK USB	The USB connector or USB cable has short-circuited.	Check that the USB connector or USB cable is not caught in something or damaged.
CHECK USB	The connected USB storage device consumes more than maximum allowable current.	Disconnect the USB storage device and do not use it. Turn the ignition switch to OFF, then to ACC or ON and then connect only compliant USB storage devices.
CHECK USB	The iPod operates correctly but does not charge.	Make sure the connection cable for the iPod has not shorted out (e.g., not caught in metal objects). After checking, turn the ignition switch OFF and back ON, or disconnect the iPod and reconnect.
ERROR-19	Communication failed.	Perform one of the following operations. –Turn the ignition switch OFF and back ON. –Disconnect the USB storage device. –Change to a different source. Then, return to the USB source.
ERROR-23	USB storage device was not formatted with FAT12, FAT16 or FAT32.	USB storage device should be formatted with FAT12, FAT16 or FAT32.

Additional information

Message	Cause	Action
ERROR-16	The iPod firmware version is old. iPod failure.	Update the iPod version. Disconnect the cable from the iPod. Once the iPod's main menu is displayed, reconnect the iPod and reset it.
STOP	There are no songs in the current list.	Select a list that contains songs.
NOT FOUND	No related songs.	Transfer songs to the iPod.
Bluetooth device		
Message	Cause	Action
ERROR-10	The power failed for the Bluetooth module of this unit.	Turn the ignition switch OFF and then to ACC or ON. If the error message is still displayed after performing the above action, please contact your dealer or an authorized Pioneer Service Station.

Pandora

Message	Cause	Action
ERROR-19	Communication failed.	Disconnect the cable from the iPhone. Once the iPhone's main menu is displayed, reconnect the iPhone and reset it.
START UP APP	The Pandora application has not started running yet.	Start up the Pandora application from your iPhone.
TRY AGAIN	Unable to save thumb rating. Unable to save BookMark. Pandora system is undergoing maintenance.	Try again later.
SKIP LIMIT	Skip limit reached.	<ul style="list-style-type: none"> • Do not exceed the skip limit. • Pandora limits the number of tracks you may skip per station and per day.
CHECK APP	This version of the Pandora application is not supported.	Connect an iPhone that has a compatible version of the Pandora application installed.

Additional information

Message	Cause	Action
CHECK DEVICE	Device error message displayed in Pandora Application. Unable to play music from Pandora.	Please check your iPhone.
NO STATION	No station found.	Create a station in the Pandora application on your iPhone.
NO ACTIVE ST	No station selected.	Select a station.

Handling guidelines

Discs and player

Use only discs that feature either of the following two logos.



Use 12-cm discs. Do not use 8-cm discs or an adapter for 8-cm discs.

Use only conventional, fully circular discs. Do not use shaped discs.



Do not insert anything other than a CD into the CD loading slot.

Do not use cracked, chipped, warped, or otherwise damaged discs as they may damage the player.

Unfinalized CD-R/RW discs cannot be played back.

Do not touch the recorded surface of the discs.

Store discs in their cases when not in use.

Do not attach labels, write on or apply chemicals to the surface of the discs.

To clean a CD, wipe the disc with a soft cloth outward from the center.

Condensation may temporarily impair the player's performance. Let it rest for about one hour to adjust to a warmer temperature. Also, wipe any damp discs off with a soft cloth.

Playback of discs may not be possible because of disc characteristics, disc format, recorded application, playback environment, storage conditions, and so on.

Road shocks may interrupt disc playback.

Read the precautions for discs before using them.

When using discs that can be printed on label surfaces, check the instructions and the warnings of the discs. Depending on the discs, inserting and ejecting may not be possible. Using such discs may result in damage to this equipment.

Do not attach commercially available labels or other materials to the discs.

- The discs may warp making the disc unplayable.
- The labels may come off during playback and prevent ejection of the discs, which may result in damage to the equipment.

Additional information

USB storage device

Address any questions you have about your USB storage device to the manufacturer of the device.

Connections via USB hub are not supported.

Do not connect anything other than a USB storage device.

Firmly secure the USB storage device when driving. Do not let the USB storage device fall onto the floor, where it may become jammed under the brake or accelerator pedal.

Depending on the USB storage device, the following problems may occur.

- Operations may vary.
- The storage device may not be recognized.
- Files may not be played back properly.
- The device may generate noise in the radio.

iPod

Do not leave the iPod in places with high temperatures.

To ensure proper operation, connect the dock connector cable from the iPod directly to this unit.

Firmly secure the iPod when driving. Do not let the iPod fall onto the floor, where it may become jammed under the brake or accelerator pedal.

About iPod settings

- When an iPod is connected, this unit changes the EQ (equalizer) setting of the iPod to off in order to optimize the acoustics. When you disconnect the iPod, the EQ returns to the original setting.
- You cannot set Repeat to off on the iPod when using this unit. Repeat is automatically changed to All when the iPod is connected to this unit.

Incompatible text saved on the iPod will not be displayed by the unit.

DualDiscs

DualDiscs are two-sided discs that have a recordable CD for audio on one side and a recordable DVD for video on the other.

Since the CD side of DualDiscs is not physically compatible with the general CD standard, it may not be possible to play the CD side with this unit. Frequent loading and ejecting of a DualDisc may result in scratches on the disc. Serious scratches can lead to playback problems on this unit. In some cases, a DualDisc may become stuck in the disc loading slot and will not eject. To prevent this, we recommend you refrain from using DualDisc with this unit.

Please refer to the information from the disc manufacturer for more detailed information about DualDiscs.

Compressed audio compatibility (disc, USB)

WMA

File extension: .wma

Bit rate: 48 kbps to 320 kbps (CBR), 48 kbps to 384 kbps (VBR)

Sampling frequency: 32 kHz, 44.1 kHz, 48 kHz

Windows Media Audio Professional, Lossless, Voice/DRM Stream/Stream with video: Not compatible

MP3

File extension: .mp3

Bit rate: 8 kbps to 320 kbps (CBR), VBR

Sampling frequency: 8 kHz to 48 kHz (32 kHz, 44.1 kHz, 48 kHz for emphasis)

Additional information

Compatible ID3 tag version: 1.0, 1.1, 2.2, 2.3, 2.4 (ID3 tag Version 2.x is given priority over Version 1.x.)

M3u playlist: Not compatible

MP3i (MP3 interactive), mp3 PRO: Not compatible

WAV

File extension: .wav

Quantization bits: 8 and 16 (LPCM), 4 (MS ADPCM)

Sampling frequency: 16 kHz to 48 kHz (LPCM), 22.05 kHz and 44.1 kHz (MS ADPCM)

Supplemental information

Only the first 32 characters can be displayed as a file name (including the file extension) or a folder name.

This unit may not operate correctly depending on the application used to encode WMA files.

There may be a slight delay at the start of playback of audio files embedded with image data or audio files stored on a USB storage device that has numerous folder hierarchies.

Disc

Playable folder hierarchy: up to eight tiers (A practical hierarchy is less than two tiers.)

Playable folders: up to 99

Playable files: up to 999

File system: ISO 9660 Level 1 and 2, Romeo, Joliet

Multi-session playback: Compatible

Packet write data transfer: Not compatible

Regardless of the length of blank sections between the songs from the original recording, compressed audio discs play with a short pause between songs.

USB storage device

Playable folder hierarchy: up to eight tiers (A practical hierarchy is less than two tiers.)

Playable folders: up to 500

Playable files: up to 15 000

Playback of copyright-protected files: Not compatible

Partitioned USB storage device: Only the first partition can be played.

There may be a slight delay when starting playback of audio files on a USB storage device with numerous folder hierarchies.

CAUTION

- Pioneer cannot guarantee compatibility with all USB mass storage devices and assumes no responsibility for any loss of data on media players, smart phones, or other devices while using this product.
- Do not leave discs or a USB storage device in any place that is subject to high temperatures.

iPod compatibility

This unit supports only the following iPod models. Supported iPod software versions are shown below. Older versions may not be supported.

Made for

- iPod touch 4th generation (software version 5.1.1)

Additional information

- iPod touch 3rd generation (software version 5.1.1)
- iPod touch 2nd generation (software version 4.2.1)
- iPod touch 1st generation (software version 3.1.3)
- iPod classic 160GB (software version 2.0.4)
- iPod classic 120GB (software version 2.0.1)
- iPod classic (software version 1.1.2)
- iPod with video (software version 1.3.0)
- iPod nano 6th generation (software version 1.2)
- iPod nano 5th generation (software version 1.0.2)
- iPod nano 4th generation (software version 1.0.4)
- iPod nano 3rd generation (software version 1.1.3)
- iPod nano 2nd generation (software version 1.1.3)
- iPod nano 1st generation (software version 1.3.1)
- iPhone 4S (software version 5.1.1)
- iPhone 4 (software version 5.1.1)
- iPhone 3GS (software version 5.1.1)
- iPhone 3G (software version 4.2.1)
- iPhone (software version 3.1.2)

Depending on the generation or version of the iPod, some functions may not be available.

Operations may vary depending on the software version of iPod.

When using an iPod, an iPod Dock Connector to USB Cable is required.

A Pioneer CD-IU51 interface cable is also available. For details, consult your dealer.

About the file/format compatibility, refer to the iPod manuals.

Audiobook, Podcast: Compatible

CAUTION

Pioneer accepts no responsibility for data lost on the iPod, even if that data is lost while this unit is used.

Sequence of audio files

The user cannot assign folder numbers and specify playback sequences with this unit.

Example of a hierarchy

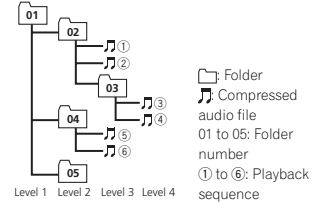

Disc

Folder selection sequence or other operation may differ depending on the encoding or writing software.

USB storage device

Playback sequence is the same as recorded sequence in the USB storage device.

To specify the playback sequence, the following method is recommended.

① Create a file name that includes numbers that specify the playback sequence (e.g., 001xxx.mp3 and 099yyy.mp3).

② Put those files into a folder.

③ Save the folder containing files on the USB storage device.

However, depending on the system environment, you may not be able to specify the playback sequence.

Additional information

For USB portable audio players, the sequence is different and depends on the player.

Bluetooth profiles

In order to use Bluetooth wireless technology, devices must be able to interpret certain profiles. This unit is compatible with the following profiles.

- GAP (Generic Access Profile)
- OPP (Object Push Profile)
- HFP (Hands Free Profile) 1.5
- HSP (Head Set Profile)
- PBAP (Phone Book Access Profile)
- A2DP (Advanced Audio Distribution Profile)
- AVRCP (Audio/Video Remote Control Profile) 1.3

Copyright and trademark

Bluetooth

The *Bluetooth*® word mark and logos are registered trademarks owned by Bluetooth SIG, Inc. and any use of such marks by PIONEER CORPORATION is under license. Other trademarks and trade names are those of their respective owners.

iTunes

Apple and iTunes are trademarks of Apple Inc., registered in the U.S. and other countries.

MP3

Supply of this product only conveys a license for private, non-commercial use and does not convey a license nor imply any right to use this product in any commercial (i.e. revenue-generating) real time broadcasting (terrestrial, satellite, cable and/or any other media), broadcasting/

streaming via internet, intranets and/or other networks or in other electronic content distribution systems, such as pay-audio or audio-on-demand applications. An independent license for such use is required. For details, please visit <http://www.mp3licensing.com>.

WMA

Windows Media is either a registered trademark or trademark of Microsoft Corporation in the United States and/or other countries. This product includes technology owned by Microsoft Corporation and cannot be used or distributed without a license from Microsoft Licensing, Inc.

iPod & iPhone

iPhone, iPod, iPod classic, iPod nano, and iPod touch are trademarks of Apple Inc., registered in the U.S. and other countries.

"Made for iPod" and "Made for iPhone" mean that an electronic accessory has been designed to connect specifically to iPod or iPhone, respectively, and has been certified by the developer to meet Apple performance standards. Apple is not responsible for the operation of this device or its compliance with safety and regulatory standards. Please note that the use of this accessory with iPod or iPhone may affect wireless performance.

Pandora

Pandora is a registered trademark of Pandora Media, Inc.

MIXTRAX

MIXTRAX is a trademark of the PIONEER CORPORATION.

Additional information

Specifications

General

Power source	14.4 V DC (10.8 V to 15.1 V allowable)
Grounding system	Negative type
Maximum current consumption	10.0 A
Dimensions (W × H × D):	

DIN

Chassis	178 mm × 50 mm × 165 mm (7 in. × 2 in. × 6-1/2 in.)
Nose	188 mm × 58 mm × 15 mm (7-3/8 in. × 2-1/4 in. × 5/8 in.)
(DEH-X6500BT/DEH-X65BT)	
Nose	188 mm × 58 mm × 16 mm (7-3/8 in. × 2-1/4 in. × 5/8 in.)
(DEH-4500BT)	

D

Chassis	178 mm × 50 mm × 165 mm (7 in. × 2 in. × 6-1/2 in.)
Nose	170 mm × 46 mm × 15 mm (6-3/4 in. × 1-3/4 in. × 5/8 in.)
(DEH-X6500BT/DEH-X65BT)	
Nose	170 mm × 46 mm × 16 mm (6-3/4 in. × 1-3/4 in. × 5/8 in.)
(DEH-4500BT)	

Weight 1 kg (2.2 lbs)

Audio

Maximum power output ...	50 W × 4 70 W × 1/2 Ω (for subwoofer)
Continuous power output	22 W × 4 (50 Hz to 15000 Hz, 5 % THD, 4 Ω load, both channels driven)
Load impedance	4 Ω (4 Ω to 8 Ω allowable)
Preout maximum output level	2.0 V
Loudness contour	+10 dB (100 Hz), +6.5 dB (10 kHz) (volume: -30 dB)

Equalizer (5-Band Graphic Equalizer):

Frequency	80 Hz/250 Hz/800 Hz/ 2.5 kHz/8 kHz
Equalization range	±12 dB (2 dB step)
Subwoofer (mono):	
Frequency	50 Hz/63 Hz/80 Hz/100 Hz/ 125 Hz/160 Hz/200 Hz
Slope	-6 dB/oct, -12 dB/oct
Gain	+6 dB to -24 dB
Phase	Normal/Reverse

CD player

System	Compact disc audio system
Usable discs	Compact disc
Signal-to-noise ratio	94 dB (1 kHz) (IHF-A network)
Number of channels	2 (stereo)
MP3 decoding format	MPEG-1 & 2 Audio Layer 3
WMA decoding format	Ver. 7, 7.1, 8, 9, 10, 11, 12 (2 ch audio) (Windows Media Player)
WAV signal format	Linear PCM & MS ADPCM (Non-compressed)

USB

USB standard specification	USB 2.0 full speed
Maximum current supply	1 A
USB Class	MSC (Mass Storage Class)
File system	FAT12, FAT16, FAT32
MP3 decoding format	MPEG-1 & 2 Audio Layer 3
WMA decoding format	Ver. 7, 7.1, 8, 9, 10, 11, 12 (2 ch audio) (Windows Media Player)
WAV signal format	Linear PCM & MS ADPCM (Non-compressed)

FM tuner

Frequency range	87.9 MHz to 107.9 MHz
Usable sensitivity	9 dBf (0.8 μV/75 Ω mono, S/N: 30 dB)
Signal-to-noise ratio	72 dB (IHF-A network)

AM tuner

Frequency range	530 kHz to 1 710 kHz
Usable sensitivity	25 μV (S/N: 20 dB)
Signal-to-noise ratio	62 dB (IHF-A network)

Additional information

Bluetooth

Version	Bluetooth 3.0 certified
Output power	+4 dBm Maximum (Power class 2)

CEA2006 Specifications



Power output	14 W RMS x 4 Channels (4 Ω and \leq 1% THD+N)
S/N ratio	91 dBA (reference: 1 W into 4 Ω)

Note

Specifications and the design are subject to modifications without notice.

Avant de commencer

Nous vous remercions d'avoir acheté cet appareil PIONEER.

Pour garantir une utilisation correcte, lisez bien ce mode d'emploi avant d'utiliser cet appareil. Il est particulièrement important que vous lisiez et respectiez les indications **ATTENTION** et **PRÉCAUTION** de ce mode d'emploi. *Conservez-le dans un endroit sûr et facilement accessible pour toute consultation ultérieure.*

ID FCC: AJDK054
 MODÈLE N°: DEH-X6500BT/DEH-X65BT/DEH-4500BT
 IC: 775E-K054

Le présent appareil est conforme aux la partie 15 des règles de la FCC et CNR d'Industrie Canada applicables aux appareils radio exempts de licence. L'exploitation est autorisée aux deux conditions suivantes: (1) l'appareil ne doit pas produire de brouillage, et (2) l'utilisateur de l'appareil doit accepter tout brouillage radioélectrique subi, même si le brouillage est susceptible d'en compromettre le fonctionnement.

L'antenne de Bluetooth ne peut pas être supprimé (ou remplacé) par l'utilisateur. Cet équipement est conforme aux limites d'exposition aux rayonnements énoncées pour un environnement non contrôlé et respecte les règles les radioélectriques (RF) de la FCC lignes directrices d'exposition dans le Supplément C à OET65 et d'exposition aux fréquences radioélectriques (RF) CNR-102 de l'IC. Cet équipement émet une énergie RF très faible qui est considérée conforme sans évaluation de l'exposition maximale autorisée. Cependant, cet équipement doit être installé et utilisé en gardant une distance de 20 cm ou plus entre le dispositif rayonnant et le corps (à l'exception des extrémités : mains, poignets, pieds et chevilles).

La protection de votre ouïe est entre vos mains

Pour assurer le rendement optimal de votre matériel et – plus important encore – la protection de votre ouïe, réglez le volume à un niveau raisonnable. Pour ne pas altérer votre sens de la perception, le son doit être clair mais ne produire aucun vacarme et être exempt de toute distorsion. Votre ouïe peut vous jouer des tours. Avec le temps, votre système auditif peut en effet s'adapter à des volumes supérieurs, et ce qui vous semble un « niveau de confort normal » pourrait au contraire être excessif et contribuer à endommager votre ouïe de façon permanente. Le réglage de votre matériel à un volume sécuritaire AVANT que votre ouïe s'adapte vous permettra de mieux vous protéger.

CHOISISSEZ UN VOLUME SÉCURITAIRE :

- Réglez d'abord le volume à un niveau inférieur.
- Montez progressivement le volume jusqu'à un niveau d'écoute confortable ; le son doit être clair et exempt de distorsions.
- Une fois que le son est à un niveau confortable, ne touchez plus au bouton du volume.

N'oubliez pas de respecter les directives suivantes :

- Lorsque vous montez le volume, assurez-vous de pouvoir quand même entendre ce qui se passe autour de vous.
- Faites très attention ou cessez temporairement l'utilisation dans les situations pouvant s'avérer dangereuses.
- N'utilisez pas des écouteurs ou un casque d'écoute lorsque vous opérez un véhicule motorisé ; une telle utilisation peut créer des dangers sur la route et est illégale à de nombreux endroits.

Avant de commencer

Quelques mots sur cet appareil

Les fréquences du syntoniseur de cet appareil sont attribuées pour une utilisation en Amérique du Nord. Son utilisation dans d'autres régions peut se traduire par une réception de mauvaise qualité.

⚠ PRÉCAUTION

- Ne laissez pas cet appareil entrer en contact avec des liquides. Cela pourrait provoquer une électrocution. Tout contact avec des liquides pourrait également provoquer des dommages, de la fumée et une surchauffe de l'appareil.
- Maintenez le niveau d'écoute à une valeur telle que vous puissiez entendre les sons provenant de l'extérieur.
- Évitez tout contact avec l'humidité.
- Si la batterie est débranchée ou déchargée, le contenu de la mémoire sera effacé.

Remarque

Les opérations de réglage des fonctions sont validées même si le menu est annulé avant la confirmation des opérations.

Quelques mots sur ce mode d'emploi

- Dans les instructions suivantes, les mémoires USB et les lecteurs audio USB sont collectivement appelés "périphériques de stockage USB".
- Dans ce mode d'emploi, iPod et iPhone sont désignés par le terme "iPod".

Service après-vente des produits Pioneer

Veillez contacter le revendeur ou le distributeur auprès duquel vous avez acheté cet appareil pour le service après-vente (y compris les conditions de garantie) ou pour toute autre information. Dans le cas où les informations nécessaires ne sont pas disponibles, veuillez contacter les sociétés indiquées ci-dessous : N'expédiez pas l'appareil pour réparation à l'une des adresses figurant ci-dessous sans avoir pris contact au préalable.

États-Unis

Pioneer Electronics (USA) Inc.
 CUSTOMER SUPPORT DIVISION
 P.O. Box 1760
 Long Beach, CA 90801-1760
 800-421-1404

CANADA

Pioneer Électroniques du Canada, Inc.
 DÉPARTEMENT DE SERVICE AUX CONSOMMATEURS
 340 Ferrier Street
 Unit 2
 Markham, Ontario L3R 2Z5, Canada
 1-877-283-5901
 905-479-4411

Pour connaître les conditions de garantie, reportez-vous au document Garantie limitée qui accompagne cet appareil.

En cas d'anomalie

En cas d'anomalie, veuillez contacter votre revendeur ou le centre d'entretien agréé par PIONEER le plus proche.

Avant de commencer

Visitez notre site Web

<http://www.pioneerelectronics.com>

au Canada

<http://www.pioneerelectronics.ca>

- Informez-vous sur les mises à jour disponibles pour votre produit (telles que les mises à jour du firmware).
- Enregistrez votre produit afin de recevoir des notifications concernant les mises à jour du produit, ainsi que pour sauvegarder les détails de votre achat dans nos fichiers en cas de perte ou de vol.
- Accédez aux modes d'emploi, aux informations relatives aux pièces de rechange et à l'entretien, et à beaucoup d'autres informations.

Utilisation de l'appareil

Appareil central

DEH-X6500BT et DEH-X65BT

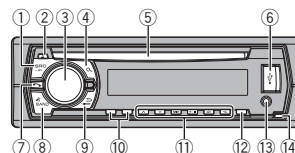

DEH-4500BT

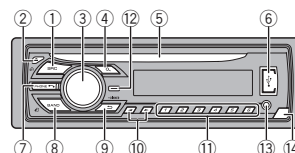

Partie	Partie
① SRC/OFF	⑧ BAND/Ⓜ (contrôle de l'iPod)
② ▲ (éjection)	⑨ ↵ (retour)/DIMMER (atténuateur de luminosité)
③ MULTI-CONTROL (M.C.)	⑩ ◀▶
④ 🔍 (liste)	⑪ 1/∧ à 6/↶↷
⑤ Fente de chargement des disques	⑫ DISP
⑥ Port USB	⑬ Jack d'entrée AUX (jack stéréo 3,5 mm)
⑦ 📞 (téléphone)	⑭ Touche de retrait de la face avant

⚠ PRÉCAUTION

- Utilisez un câble USB Pioneer optionnel (CD-U50E) pour connecter le périphérique de stockage USB, faute de quoi ce dernier, comme n'importe quel périphérique relié directement à l'appareil, dépasserait de l'appareil et pourrait s'avérer dangereux.
- N'utilisez pas de produits non autorisés.

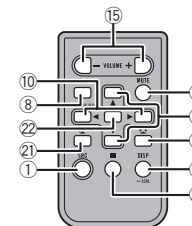

Télécommande

Les touches de la télécommande portant les mêmes numéros que l'appareil fonctionnent comme la touche correspondante de l'appareil, quel que soit le nom de la touche.



Partie	Utilisation
⑮ VOLUME	Appuyez sur ces touches pour augmenter ou diminuer le niveau sonore.
⑯ MUTE	Appuyez sur cette touche pour couper le son. Appuyez à nouveau pour réactiver le son.
⑰ ▲/▼	Appuyez sur cette touche pour rappeler des stations en mémoire. Appuyez sur cette touche pour choisir le dossier suivant/précédent.

Utilisation de l'appareil

Partie	Utilisation
18 	Appuyez pour terminer un appel, rejeter un appel entrant ou rejeter un appel en attente pendant un autre appel.
19 DISP/SCRL	Appuyez sur cette touche pour choisir un affichage différent. Appuyez sur cette touche et maintenez-la enfoncée pour mettre en service, ou hors service, l'atténuateur de luminosité.
20 II	Appuyez sur cette touche pour mettre en pause ou reprendre la lecture.
21 	Appuyez sur cette touche pour commencer à parler dans le téléphone lors de l'utilisation d'un téléphone.
22 LIST/ENTER	Appuyez sur cette touche pour afficher la liste des titres des disques, des titres des plages, des dossiers ou des fichiers selon la source. Appuyez sur cette touche pour afficher la liste en fonction de la source. Appuyez sur cette touche pour contrôler les fonctions lorsque vous utilisez le menu.

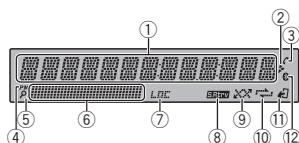

Indications affichées

DEH-X6500BT et DEH-X65BT



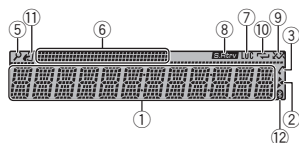



DEH-4500BT



Indicateur	État
1	Section d'informations principales <ul style="list-style-type: none"> • Syntoniseur : gamme et fréquence • Lecteur de CD, périphérique de stockage USB et iPod : temps de lecture écoulé et informations textuelles
2 	Apparaît lorsqu'un niveau inférieur de dossier ou de menu existe.
3 	Indique quand la fonction réponse automatique est en service.

Utilisation de l'appareil

Indicateur	État
4 PM	S'affiche lorsque 12H est sélectionné sous 12H/24H et que CLOCK est sélectionné sous INFO DISPLAY .
5 	La fonction liste est utilisée.
6	Section d'informations secondaires
7 LOC	L'accord automatique sur une station locale est en service.
8 SIRtrv (sound retriever)	La fonction Sound Retriever est activée.
9 	La lecture aléatoire est activée. La source iPod est sélectionnée et la fonction de lecture aléatoire de toutes les plages est activée. La source Pandora est sélectionnée et la fonction QuickMix est sélectionnée.
10 	La fonction de répétition d'une plage ou d'un dossier est activée.
11 	La fonction iPod de cet appareil est utilisée à partir de votre iPod.
12 	Connecté à un périphérique Bluetooth. La ligne est en attente.

Menu de configuration

Lorsque vous mettez le contact d'allumage sur ON après l'installation, le menu de configuration s'affiche sur l'écran.

Vous pouvez configurer les options de menu ci-dessous.

1 Après avoir installé l'appareil, mettez le contact d'allumage sur ON.

SET UP s'affiche.

2 Tournez M.C. pour passer à YES.

■ Si vous n'effectuez aucune opération dans les 30 secondes environ, le menu de configuration ne s'affichera pas.

■ Si vous préférez ne pas effectuer la configuration pour l'instant, tournez **M.C.** pour passer à **NO**. Appuyez pour sélectionner.

Si vous sélectionnez **NO**, vous ne pouvez pas effectuer de réglage dans le menu de configuration.

3 Appuyez sur M.C. pour sélectionner.

4 Terminez la procédure indiquée ci-dessous pour configurer le menu.

Pour passer à la prochaine option de menu, vous devez confirmer votre sélection.

CLOCK SET (réglage de l'horloge)

- 1 Tournez **M.C.** pour régler l'heure.
- 2 Appuyez sur **M.C.** pour sélectionner les minutes.
- 3 Tournez **M.C.** pour régler les minutes.
- 4 Appuyez sur **M.C.** pour confirmer la sélection. **QUIT** s'affiche.

5 Pour terminer la configuration, tournez M.C. pour sélectionner YES.

■ Si vous souhaitez modifier à nouveau le réglage, tournez **M.C.** pour passer à **NO**. Appuyez pour sélectionner.

Utilisation de l'appareil

6 Appuyez sur M.C. pour sélectionner.

Remarques

- Vous pouvez configurer les options de menu à partir du menu système. Pour des détails sur les réglages, reportez-vous à la page 39, *Menu système*.
- Vous pouvez annuler le menu de configuration en appuyant sur **SRC/OFF**.

Opérations de base

Important

- Lorsque vous enlevez ou remontez la face avant, manipulez-la doucement.
- Évitez de heurter la face avant.
- Conservez la face avant à l'abri des températures élevées et de la lumière directe du soleil.
- Pour éviter d'endommager le périphérique ou l'intérieur du véhicule, retirez tous les câbles et périphériques connectés à la face avant, avant d'enlever cette dernière.

Retrait de la face avant pour protéger l'appareil contre le vol

- Appuyez sur la touche de retrait pour libérer la face avant.
- Poussez la face avant vers le haut (I), puis tirez-la vers vous (II).

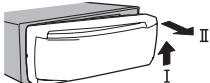

- Conservez toujours la face avant dans un boîtier de protection lorsqu'elle est détachée.

Remontage de la face avant

- Faites glisser la face avant vers la gauche. Assurez-vous d'insérer les encoches sur le côté gauche de l'appareil central dans les fentes du panneau de commande.

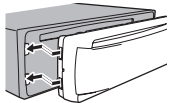

- Appuyez sur le côté droit de la face avant jusqu'à ce qu'elle soit bien en place. Si vous ne pouvez pas monter la face avant sur l'appareil central, vérifiez que la face avant est correctement placée sur l'appareil central. Forcer la face avant en position risque de l'endommager ou d'endommager l'appareil central.

Mise en service de l'appareil

- Appuyez sur **SRC/OFF** pour mettre en service l'appareil.

Mise hors service de l'appareil

- Maintenez la pression sur **SRC/OFF** jusqu'à ce que l'appareil soit mis hors tension.

Utilisation de l'appareil

Choix d'une source

- Appuyez sur **SRC/OFF** pour parcourir les options disponibles :
TUNER (syntoniseur)—**CD** (lecteur de CD)—
USB (USB)/**iPod** (iPod)—**PANDORA** (Pandora)—
AUX (AUX)—**BT AUDIO** (audio Bluetooth)

Réglage du volume

- Tournez **M.C.** pour régler le volume.

PRÉCAUTION

Pour des raisons de sécurité, garez votre véhicule pour retirer la face avant.

Remarque

Si le fil bleu/blanc de l'appareil est relié à la prise de commande du relais de l'antenne motorisée du véhicule, celle-ci se déploie lorsque la source est mise en service. Pour rétracter l'antenne, mettez la source hors service.

Utilisation et entretien de la télécommande

Utilisation de la télécommande

- Pointez la télécommande dans la direction de la face avant de l'appareil à télécommander. Lors de la première utilisation, retirez le film qui dépasse du porte-pile.

Remplacement de la pile

- Sortez le porte-pile de l'arrière de la télécommande en le faisant glisser.
- Insérez la pile en respectant les polarités (+) et (-).

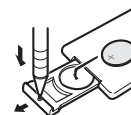

ATTENTION

- Conservez la pile hors de portée des enfants. Au cas où la pile serait avalée, consultez immédiatement un médecin.
- Les piles ne doivent pas être exposées à des températures élevées telles que la lumière directe du soleil, des flammes ou toute autre source de chaleur similaire.

PRÉCAUTION

- Utilisez une pile au lithium **CR2025 (3 V)**.
- Retirez la pile si la télécommande n'est pas utilisée pendant un mois ou plus.
- Remplacer la pile de manière incorrecte peut créer un risque d'explosion. Remplacez la pile uniquement par une pile identique ou de type équivalent.
- Ne manipulez pas la pile avec un outil métallique.
- Ne conservez pas la pile avec des objets métalliques.
- Si la pile fuit, nettoyez soigneusement la télécommande, puis insérez une pile neuve.
- Lors de la mise au rebut des piles usagées, respectez les règlements nationaux ou les instructions locales en vigueur dans le pays ou la région en matière de conservation ou de protection de l'environnement.

Important

- Ne laissez pas la télécommande exposée à des températures élevées ou à la lumière directe du soleil.
- La télécommande peut ne pas fonctionner correctement à la lumière directe du soleil.
- Ne laissez pas la télécommande tomber sur le plancher, où elle pourrait gêner le bon fonctionnement de la pédale de frein ou d'accélérateur.

Utilisation de l'appareil

Opérations de menu fréquemment utilisées

Retour à l'affichage précédent
Retour à la liste précédente (le dossier de niveau immédiatement supérieur)
[1] Appuyez sur **DIMMER**.

Retour à l'affichage ordinaire
Annulation du menu principal
[1] Appuyez sur **BAND/**.

Retour à l'affichage ordinaire à partir de la liste
[1] Appuyez sur **BAND/**.

Syntoniseur

Opérations de base

Sélection d'une gamme
[1] Appuyez sur **BAND/** jusqu'à ce que la gamme désirée (**FM1**, **FM2**, **FM3** en FM ou **AM**) s'affiche.

Changement de fréquence en mémoire
[1] Appuyez sur **◀** ou **▶**.
• Sélectionnez **PCH** (canal présélectionné) sous **SEEK** pour utiliser cette fonction. Pour des détails sur les réglages, reportez-vous à cette page. **SEEK** (réglage de la touche droite/gauche).

Accord manuel (pas à pas)

[1] Appuyez sur **◀** ou **▶**.
• Sélectionnez **MAN** (accord manuel) sous **SEEK** pour utiliser cette fonction. Pour des détails sur les réglages, reportez-vous à cette page. **SEEK** (réglage de la touche droite/gauche).

Recherche

[1] Appuyez de manière prolongée sur **◀** ou **▶**, puis relâchez.
Vous pouvez annuler l'accord automatique en appuyant brièvement sur **◀** ou **▶**.
Lorsque vous appuyez de manière prolongée sur **◀** ou **▶**, vous pouvez sauter des stations. L'accord automatique démarre dès que vous relâchez **◀** ou **▶**.

Enregistrement et rappel des stations pour chaque gamme

Utilisation des touches de présélection

1 Lorsque se présente une station que vous souhaitez mettre en mémoire, appuyez de manière prolongée sur l'une des touches de présélection (1/∧ à 6/↔) jusqu'à ce que le numéro de la présélection cesse de clignoter.

2 Appuyez sur l'une des touches de présélection (1/∧ à 6/↔) pour sélectionner la station souhaitée.

Changement de l'affichage

Sélection des informations textuelles souhaitées
[1] Appuyez sur **DISP** pour parcourir les options disponibles :
• **BRDCST INFO** (nom du service de programme/titre de la plage musicale/nom de l'interprète)
• **FREQUENCY** (fréquence)
• **CLOCK** (nom de la source et horloge)

Utilisation de l'appareil

Remarques

- Les informations textuelles **BRDCST INFO** changent automatiquement.
- En fonction de la gamme sélectionnée, les informations textuelles peuvent être différentes.
- Les informations textuelles pouvant être modifiées dépendent de la région.

Réglages des fonctions

1 Appuyez sur M.C. pour afficher le menu principal.

2 Tournez M.C. pour changer l'option de menu et appuyez pour sélectionner FUNCTION.

3 Tournez M.C. pour sélectionner la fonction.

Une fois sélectionnées, les fonctions suivantes peuvent être ajustées.

BSM (mémoire des meilleures stations)

La fonction BSM (mémoire des meilleures stations) mémorise automatiquement les six stations les plus fortes dans l'ordre de la force du signal.

[1] Appuyez sur **M.C.** pour mettre la fonction BSM en service.
Pour annuler, appuyez à nouveau sur **M.C.**

LOCAL (accord automatique sur une station locale)

L'accord automatique sur une station locale ne s'intéresse qu'aux stations de radio dont le signal reçu est suffisamment puissant pour garantir une réception de bonne qualité.

[1] Appuyez sur **M.C.** pour sélectionner le réglage souhaité.
FM : **OFF—LV1—LV2—LV3—LV4**
AM : **OFF—LV1—LV2**
La valeur la plus élevée permet la réception des seules stations très puissantes ; les autres valeurs autorisent la réception de stations moins puissantes.

SEEK (réglage de la touche droite/gauche)

Vous pouvez assigner une fonction aux touches droite et gauche de l'appareil. Sélectionnez **MAN** (accord manuel) pour effectuer un accord de fréquence manuellement ou sélectionnez **PCH** (canaux présélectionnés) pour changer de canal présélectionné.
[1] Appuyez sur **M.C.** pour sélectionner **MAN** ou **PCH**.

CD/CD-R/CD-RW et périphériques de stockage USB

Opérations de base

Lecture d'un CD/CD-R/CD-RW
[1] Introduisez un disque, l'étiquette vers le haut, dans le logement de chargement des disques.

Éjection d'un CD/CD-R/CD-RW
[1] Appuyez sur **▲**.

Lecture de plages musicales sur un périphérique de stockage USB
[1] Ouvrez le capot du port USB.
[2] Branchez le périphérique de stockage USB en utilisant un câble USB.
La lecture s'effectue automatiquement.

Utilisation de l'appareil

Arrêt de la lecture de fichiers sur un périphérique de stockage USB

- 1 Appuyez sur **1/▲** ou **2/√**.
Vous pouvez débrancher le périphérique de stockage USB à tout moment. L'appareil arrête la lecture.

Sélection d'un dossier

- 1 Appuyez sur **1/▲** ou **2/√**.

Sélection d'une plage

- 1 Appuyez sur **◀** ou **▶**.

Avance ou retour rapide

- 1 Appuyez de manière prolongée sur **◀** ou **▶**.
• Lors de la lecture d'un disque d'audio compressé, aucun son n'est émis pendant l'avance ou le retour rapide.

Retour au dossier racine

- 1 Appuyez sur **BAND/↵** de façon prolongée.

Commutation entre les modes audio compressé et CD-DA

- 1 Appuyez sur **BAND/↵**.

Changement de périphérique de mémoire de lecture

Vous pouvez basculer entre les périphériques de mémoire sur les périphériques de stockage USB ayant plus d'un périphérique de mémoire compatible avec la norme Mass Storage Class pour effectuer la lecture.

- 1 Appuyez sur **BAND/↵**.
• Vous pouvez basculer entre 32 différents périphériques de mémoire maximum.

Remarque

Débranchez les périphériques de stockage USB de l'appareil lorsque vous ne l'utilisez pas.

Opérations à l'aide de la touche MIXTRAX

Mise en service ou hors service de MIXTRAX
Seulement pour *DEH-X6500BT* et *DEH-X65BT*
Vous pouvez utiliser cette fonction lorsque **USB** est sélectionné comme source.

- 1 Appuyez sur **3/MIX** pour mettre MIXTRAX en service ou hors service.
- Pour plus de détails sur MIXTRAX, reportez-vous à la page 41, *À propos de MIXTRAX*.
 - Pour plus de détails sur les fonctions MIXTRAX, reportez-vous à la page 41, *Menu MIXTRAX*.
 - Lors de l'utilisation de MIXTRAX, la fonction de correction du son est désactivée.

Changement de l'affichage

Sélection des informations textuelles souhaitées

1 Appuyez sur **DISP** pour parcourir les options disponibles :

CD-DA

- ELAPSED TIME** (numéro de plage et temps de lecture)
- CLOCK** (nom de la source et horloge)
- SPEANA** (analyseur de spectre)

CD-TEXT

- TRACK INFO** (titre de la plage/interprète de la plage/titre du disque)
- ELAPSED TIME** (numéro de plage et temps de lecture)
- CLOCK** (nom de la source et horloge)
- SPEANA** (analyseur de spectre)

MP3/WMA/WAV

- TRACK INFO** (titre de la plage/nom de l'interprète/nom de l'album)
- FILE INFO** (nom du fichier/nom du dossier)
- ELAPSED TIME** (numéro de plage et temps de lecture)
- CLOCK** (nom de la source et horloge)
- SPEANA** (analyseur de spectre)

Utilisation de l'appareil

Remarques

- Les informations textuelles **TRACK INFO** et **FILE INFO** changent automatiquement.
- Selon la version de iTunes utilisée pour enregistrer les fichiers MP3 sur un disque ou les types de fichiers média, des informations textuelles incompatibles enregistrées dans le fichier audio peuvent ne pas s'afficher correctement.
- Les informations textuelles pouvant être modifiées dépendent du média.

Sélection et lecture des fichiers/ plages à partir de la liste des noms

1 Appuyez sur **Q** pour passer en mode liste des noms de fichiers/plages.

2 Utilisez **M.C.** pour sélectionner le nom de fichier (ou nom de dossier) souhaité.

Sélection d'un fichier ou d'un dossier

- 1 Tournez **M.C.**

Lecture

- 1 Lorsqu'un fichier ou une plage est sélectionnée, appuyez sur **M.C.**

Affichage d'une liste des fichiers (ou des dossiers) dans le dossier sélectionné

- 1 Quand un dossier est sélectionné, appuyez sur **M.C.**

Lecture d'une plage musicale dans le dossier sélectionné

- 1 Quand un dossier est sélectionné, appuyez de manière prolongée sur **M.C.**

Opérations à l'aide de touches spéciales

Sélection d'une étendue de répétition de lecture

1 Appuyez sur **6/↔** pour parcourir les options disponibles :

CD/CD-R/CD-RW

- ALL** – Répétition de toutes les plages
- ONE** – Répétition de la plage en cours de lecture
- FLD** – Répétition du dossier en cours de lecture

Périphérique de stockage USB

- ALL** – Répétition de tous les fichiers
- ONE** – Répétition du fichier en cours de lecture
- FLD** – Répétition du dossier en cours de lecture

Lecture des plages dans un ordre aléatoire

- 1 Appuyez sur **5/⌘** pour activer ou désactiver la lecture aléatoire.
Les plages d'une étendue de répétition sélectionnée sont lues dans un ordre aléatoire.
- Pour changer de plage musicale pendant une lecture aléatoire, appuyez sur **▶** pour passer à la plage suivante. Appuyez sur **◀** pour redémarrer la lecture de la plage en cours au début de la plage musicale.

Utilisation de l'appareil

Pause de la lecture

- 1 Appuyez sur **4/PAUSE** pour mettre en pause ou reprendre la lecture.

Amélioration de l'audio compressé et restauration d'un son riche (sound retriever (correcteur de son compressé))

Seulement pour *DEH-4500BT*

- 1 Appuyez sur **3/S.Rtrv** pour parcourir les options disponibles :
- 1—2—OFF (hors service)
 - 1 est efficace pour les faibles taux de compression et 2 est efficace pour les taux de compression élevés.
 - L'utilisation des touches est désactivée lorsque la fonction MIXTRAX est en service.

Réglages des fonctions

1 Appuyez sur **M.C.** pour afficher le menu principal.

2 Tournez **M.C.** pour changer l'option de menu et appuyez pour sélectionner **FUNCTION**.

Une fois sélectionnée, la fonction ci-dessous peut être ajustée.

- S.RTRV n'est pas disponible lorsque la fonction MIXTRAX est en service.

S.RTRV (sound retriever)

Améliore automatiquement l'audio compressé et restaure un son riche.

- 1 Appuyez sur **M.C.** pour sélectionner le réglage souhaité.
- Pour les détails, reportez-vous à cette page, *Amélioration de l'audio compressé et restauration d'un son riche (sound retriever (correcteur de son compressé))*.

iPod

Opérations de base

Lecture de plages musicales sur un iPod

- 1 Ouvrez le capot du port USB.
- 2 Connecter un iPod au câble USB à l'aide d'un connecteur Dock iPod.
- La lecture s'effectue automatiquement.

Sélection d'une plage musicale (d'un chapitre)

- 1 Appuyez sur ◀ ou ▶.

Sélection d'un album

- 1 Appuyez sur 1/∧ ou 2/∨.

Avance ou retour rapide

- 1 Appuyez de manière prolongée sur ◀ ou ▶.

Remarques

- L'iPod ne peut pas être mis en service ou hors service lorsque le mode de commande est réglé sur **CONTROL AUDIO**.
- Débranchez les écouteurs de l'iPod avant de le connecter à cet appareil.
- L'iPod sera mis hors service environ deux minutes après que le contact d'allumage est mis en position OFF (coupé).

Opérations à l'aide de la touche MIXTRAX

Mise en service ou hors service de MIXTRAX
Seulement pour *DEH-X6500BT* et *DEH-X65BT*

- 1 Appuyez sur **3/MIX** pour mettre MIXTRAX en service ou hors service.
- Pour plus de détails sur MIXTRAX, reportez-vous à la page 41, *À propos de MIXTRAX*.
 - Pour plus de détails sur les fonctions MIXTRAX, reportez-vous à la page 41, *Menu MIXTRAX*.

Utilisation de l'appareil

Changement de l'affichage

Sélection des informations textuelles souhaitées

1 Appuyez sur **DISP** pour parcourir les options disponibles :

CONTROL AUDIO/CONTROL iPod

- TRACK INFO** (titre de la plage/nom de l'interprète/nom de l'album)
 - ELAPSED TIME** (numéro de plage et temps de lecture)
 - CLOCK** (nom de la source et horloge)
 - SPEANA** (analyseur de spectre)
- #### CONTROL APP
- CONTROL APP (APP MODE)** est affiché)
 - CLOCK** (nom de la source et horloge)
 - SPEANA** (analyseur de spectre)

Remarque

Les informations textuelles **TRACK INFO** changent automatiquement.

Recherche d'une plage musicale

1 Appuyez sur **Q** pour passer au menu principal de la recherche par liste.

2 Utilisez **M.C.** pour sélectionner une catégorie/plage musicale.

Modification du nom d'une plage musicale/catégorie

- 1 Tournez **M.C.**
- Listes de lecture—interprètes—albums—plages musicales—podcasts—genres—compositeurs—livres audio

Lecture

- 1 Quand une plage musicale est sélectionnée, appuyez sur **M.C.**

Affichage d'une liste des plages musicales dans la catégorie sélectionnée

- 1 Quand une catégorie est sélectionnée, appuyez sur **M.C.**

Lecture d'une plage musicale dans la catégorie sélectionnée

- 1 Quand une catégorie est sélectionnée, appuyez sur **M.C.** de façon prolongée.

Recherche par ordre alphabétique dans la liste

- 1 Lorsque la liste de la catégorie sélectionnée s'affiche, appuyez sur **Q** pour activer le mode de recherche par ordre alphabétique.
- Vous pouvez également passer en mode de recherche par ordre alphabétique en tournant **M.C.** deux fois.
- 2 Tournez **M.C.** pour sélectionner une lettre.
- 3 Appuyez sur **M.C.** pour afficher la liste alphabétique.
- Pour annuler la recherche, appuyez sur **↵/DIMMER**.

Remarques

- Vous pouvez lire les listes de lecture créées à l'aide de l'application PC (MusicSphere). L'application sera disponible sur notre site web.
- Les listes de lecture créées à l'aide de l'application PC (MusicSphere) sont affichées sous forme abrégée.

Utilisation de l'appareil

Opérations à l'aide de touches spéciales

Sélection d'une étendue de répétition de lecture

- 1 Appuyez sur **6** pour parcourir les options disponibles :
- **ONE** – Répétition de la plage musicale en cours de lecture
 - **ALL** – Répétition de toutes les plages musicales de la liste sélectionnée
- Lorsque le mode de commande est défini sur **CONTROL iPod/CONTROL APP**, l'étendue de répétition de lecture reste identique à celle définie pour l'iPod connecté.

Sélection d'une plage de lecture aléatoire (shuffle)

- 1 Appuyez sur **5** pour parcourir les options disponibles :
- **SNG** – Lecture des plages musicales dans un ordre aléatoire à l'intérieur de la liste sélectionnée.
 - **ALB** – Lecture dans l'ordre de plages musicales à partir d'un album sélectionné au hasard.
 - **OFF** – Pas de lecture dans un ordre aléatoire.

Lecture de toutes les plages musicales dans un ordre aléatoire (lecture aléatoire de toutes les pages)

- 1 Appuyez de façon prolongée sur **5** pour mettre en service la fonction de lecture aléatoire de toutes les pages.
- Pour mettre hors service la lecture aléatoire de toutes les pages, sélectionnez **OFF** pour la lecture aléatoire. Pour les détails, reportez-vous à cette page, *Sélection d'une plage de lecture aléatoire (shuffle)*.

Pause de la lecture

- 1 Appuyez sur **4** pour mettre en pause ou reprendre la lecture.

Amélioration de l'audio compressé et restauration d'un son riche (sound retriever (correcteur de son compressé))

Seulement pour DEH-4500BT

- 1 Appuyez sur **3/5** pour parcourir les options disponibles :
- **1—2—OFF** (hors service)
 - **1** est efficace pour les faibles taux de compression et **2** est efficace pour les taux de compression élevés.

Lecture de plages musicales liées à la plage musicale en cours de lecture

Vous pouvez lire des plages musicales dans les listes suivantes.

- Liste d'albums de l'interprète en cours de lecture
- Liste de plages musicales de l'album en cours de lecture
- Liste d'albums du genre en cours de lecture

1 Appuyez de façon prolongée sur **Q pour activer le mode de lecture en liaison.**

2 Tournez M.C. pour changer le mode, appuyez pour sélectionner.

- **ARTIST** – Lit un album de l'interprète en cours de lecture.
- **ALBUM** – Lit une plage musicale de l'album en cours de lecture.
- **GENRE** – Lit un album du genre en cours de lecture.

La plage musicale/l'album sélectionné sera lu après la lecture de la plage musicale en cours.

Utilisation de l'appareil

Remarques

- La plage musicale/l'album sélectionné peut être annulé si vous utilisez d'autres fonctions que la fonction de recherche de liaison (retour rapide et avance rapide, par exemple).
- En fonction de la plage musicale sélectionnée pour la lecture, la fin de la plage en cours de lecture et le début de la plage musicale/de l'album sélectionné peuvent être tronqués.

Utilisation de la fonction iPod de cet appareil à partir de votre iPod

La fonction iPod de cet appareil peut être utilisée à partir d'un iPod connecté. Si vous passez en mode APP, l'audio des applications de votre iPod peut être émis depuis les haut-parleurs de votre véhicule.

CONTROL iPod n'est pas compatible avec les modèles d'iPod suivants.

- iPod nano 1ère génération
- iPod avec vidéo

CONTROL APP est compatible avec les modèles d'iPod suivants.

- iPod touch 4ème génération
- iPod touch 3ème génération
- iPod touch 2ème génération
- iPod touch 1ère génération
- iPhone 4S
- iPhone 4
- iPhone 3GS
- iPhone 3G
- iPhone

● **Appuyez sur **BAND/Æ** pour changer le mode de commande.**

- **CONTROL iPod** – La fonction iPod de cet appareil peut être utilisée à partir de l'iPod connecté.
- **CONTROL APP** – La fonction iPod de cet appareil peut être utilisée à partir de l'iPod connecté. L'appareil lit l'audio des applications de votre iPod.

- **CONTROL AUDIO** – La fonction iPod de cet appareil peut être utilisée à partir de cet appareil.

Remarques

- Régler le mode de commande sur **CONTROL iPod/CONTROL APP** met en pause la lecture d'une plage musicale. Utilisez l'iPod pour reprendre la lecture.
- Les opérations suivantes sont toujours accessibles à partir de l'appareil même si le mode de commande est réglé sur **CONTROL iPod/CONTROL APP**.
 - Pause
 - Avance/retour rapide
 - Sélection d'une plage musicale (d'un chapitre)
- Le volume ne peut être réglé qu'à partir de cet appareil.

Réglages des fonctions

1 Appuyez sur M.C. pour afficher le menu principal.

2 Tournez M.C. pour changer l'option de menu et appuyez pour sélectionner FUNCTION.

3 Tournez M.C. pour sélectionner la fonction.

Une fois sélectionnées, les fonctions suivantes peuvent être ajustées.

- **AUDIO BOOK** n'est pas disponible lorsque **CONTROL iPod/CONTROL APP** est sélectionné en mode de commande. Pour les détails, reportez-vous à cette page, *Utilisation de la fonction iPod de cet appareil à partir de votre iPod*.

Utilisation de l'appareil

AUDIO BOOK (vitesse du livre audio)

- 1 Appuyez sur **M.C.** pour afficher le mode de réglage.
- 2 Tournez **M.C.** pour choisir le réglage désiré.
 - **FASTER** – Lecture plus rapide que la vitesse normale
 - **NORMAL** – Lecture à la vitesse normale
 - **SLOWER** – Lecture plus lente que la vitesse normale

S.RTRV (sound retriever)

Améliore automatiquement l'audio compressé et restaure un son riche.

- 1 Appuyez sur **M.C.** pour sélectionner le réglage souhaité.
Pour les détails, reportez-vous à la page précédente, *Amélioration de l'audio compressé et restauration d'un son riche (sound retriever (correcteur de son compressé))*.

Utilisation de Pandora®

IMPORTANT :

Conditions requises pour l'accès à la radio Pandora à l'aide d'appareils audio/vidéo pour véhicule Pioneer :

- Compatibilité iPhone
Apple iPhone (première génération), iPhone 3G, iPhone 3GS, iPhone 4, iPhone 4S, iPod touch 1G, iPod touch 2G, iPod touch 3G ou iPod touch 4G (version de firmware 3.0 ou ultérieure).
Il est possible que certaines versions de firmware de l'iPhone ne soient pas compatibles avec l'application Pandora. Dans ce cas, veuillez mettre à jour le firmware vers une version compatible avec l'application Pandora.
- Dernière version de l'application Pandora téléchargée sur votre appareil (recherchez "Pandora" dans Apple iTunes App Store).

- Compte Pandora actuel (compte gratuit ou payant disponible sur Pandora ; création d'un compte gratuit en ligne à l'adresse <http://www.pandora.com/register> ou via l'application Pandora de l'iPhone).
- Forfait "Data Plan"
- **Remarque :** Si le forfait "Data Plan" de votre iPhone ne fournit pas une utilisation de données illimitée, votre fournisseur peut appliquer des frais supplémentaires pour l'accès au service Pandora via les réseaux 3G et/ou EDGE.
- Connexion à l'Internet via un réseau 3G, EDGE ou Wi-Fi.
- Câble adaptateur Pioneer en option pour la connexion de votre iPhone aux appareils audio/vidéo pour véhicule Pioneer.

Restrictions :

- L'accès au service Pandora dépend de la disponibilité du réseau de téléphonie mobile et/ou Wi-Fi dans le but d'autoriser la connexion de votre appareil à Internet.
- La capacité d'accès au service Pandora des appareils audio/vidéo pour véhicule Pioneer peut être modifiée sans avis préalable et peut être affectée par une des conditions suivantes : problèmes de compatibilité avec les versions futures de firmware iPhone, problèmes de compatibilité avec les versions futures de l'application Pandora pour iPhone, modifications du service de musique Pandora par Pandora, interruption du service de musique Pandora par Pandora.
- Certaines fonctions du service Pandora ne sont pas disponibles lors de l'accès au service via les appareils audio/vidéo pour véhicule Pioneer, telles que par exemple la création de nouvelles stations, la suppression de stations, l'envoi de messages électroniques des stations actuelles, l'achat de plages sur iTunes, l'affichage d'informations textuelles additionnelles, la connexion à Pandora et le réglage de la qualité sonore du réseau de téléphonie mobile.

Utilisation de l'appareil

La radio Pandora sur Internet est un service de musique non affilié à Pioneer. Plus d'informations sont disponibles à l'adresse <http://www.pandora.com>.

Vous pouvez écouter Pandora en connectant votre iPhone sur lequel est installée l'application Pandora.

Opérations de base

Lecture des pages

- 1 Connectez un iPhone au câble USB à l'aide d'un connecteur Dock iPhone.
- 2 Démarrez l'application Pandora installée sur l'iPhone.

Fonction "Thumbs Up" (pouce tourné vers le haut)

- 1 Appuyez sur **1/▲** pour donner un avis favorable à la plage en cours de lecture.

Fonction "Thumbs Down" (pouce tourné vers le bas)

- 1 Appuyez sur **2/▼** pour donner un avis défavorable à la plage en cours de lecture et passer à la plage suivante.

Saut de plage

- 1 Appuyez sur **▶**.

- Les informations textuelles peuvent être différentes en fonction de la station.

Sélection et lecture de QuickMix/de la liste des stations

Le nom d'appareil qui apparaît à l'écran peut ne pas être le même que celui de l'appareil connecté.

1 Appuyez sur **Q** (liste) pour passer en mode liste de stations ou QuickMix.

2 Utilisez **M.C.** pour choisir QuickMix ou la station désirée.

Modification de l'ordre de tri

- 1 Appuyez sur **Q** (liste).
 - **ABC** – Vous pouvez trier les éléments de la liste par ordre alphabétique
 - **DATE** – Vous pouvez trier les éléments de la liste par ordre de date de création

Modification de QuickMix ou de stations

- 1 Tournez **M.C.**

Lecture

- 1 Lorsque que QuickMix ou la station est sélectionnée, appuyez sur **M.C.**

Changement de l'affichage

Sélection des informations textuelles souhaitées

- 1 Appuyez sur **DISP** pour parcourir les options disponibles :
 - **TRACK INFO** (titre de la station/titre de la plage/nom de l'interprète/nom de l'album)
 - **ELAPSED TIME** (temps de lecture)
 - **CLOCK** (nom de la source et horloge)
 - **SPEANA** (analyseur de spectre)

Remarques

- Les informations textuelles **TRACK INFO** changent automatiquement.

Utilisation de l'appareil

Opérations à l'aide de touches spéciales

Pause de la lecture

- 1 Appuyez sur **4/PAUSE** pour mettre en pause ou reprendre la lecture.

Amélioration de l'audio compressé et restauration d'un son riche (sound retriever (correcteur de son compressé))

Seulement pour DEH-4500BT

- 1 Appuyez sur **3/S.Rtrv** pour parcourir les options disponibles :
- 1—2—OFF (hors service)
 - 1 est efficace pour les faibles taux de compression et 2 est efficace pour les taux de compression élevés.

Réglages des fonctions

1 Appuyez sur **M.C.** pour afficher le menu principal.

2 Tournez **M.C.** pour changer l'option de menu et appuyez pour sélectionner **FUNCTION**.

3 Tournez **M.C.** pour sélectionner la fonction.

Une fois sélectionnées, les fonctions suivantes peuvent être ajustées.

BOOKMARK (signed)

- 1 Appuyez sur **M.C.** pour enregistrer les informations sur les plages musicales.

S.RTRV (sound retriever)

Améliore automatiquement l'audio compressé et restaure un son riche.

- 1 Appuyez sur **M.C.** pour sélectionner le réglage souhaité.

Pour les détails, reportez-vous à cette page, *Amélioration de l'audio compressé et restauration d'un son riche (sound retriever (correcteur de son compressé))*.

Utilisation de la technologie sans fil Bluetooth

Utilisation du téléphone Bluetooth

Important

- Comme cet appareil est en attente d'une connexion avec votre téléphone cellulaire via la technologie sans fil Bluetooth, son utilisation avec le moteur arrêté peut décharger la batterie.
- Les opérations peuvent différer selon le type de téléphone cellulaire.
- Les opérations avancées qui requièrent votre attention, telles que composer des numéros sur le moniteur, utiliser l'annuaire, etc. sont interdites pendant que vous conduisez. Gardez correctement votre voiture lorsque vous utilisez ces opérations avancées.
- Lorsque vous effectuez cette opération, assurez-vous de garer votre véhicule dans un endroit sûr et de mettre le frein à main.

Réglage pour la téléphonie mains libres

Avant de pouvoir utiliser la fonction téléphonie mains libres, vous devez préparer l'appareil pour une utilisation avec votre téléphone cellulaire.

Utilisation de l'appareil

1 Connexion

Utilisez le menu de connexion du téléphone Bluetooth. Reportez-vous à la page suivante, *Utilisation du menu de connexion*.

2 Réglages des fonctions

Utilisez le menu des fonctions du téléphone Bluetooth. Reportez-vous à la page suivante, *Utilisation du menu du téléphone*.

Remarques

- Si le mode privé est sélectionné sur le téléphone cellulaire, la téléphonie mains libres peut ne pas être disponible.
- La durée estimée de l'appel est affichée (elle peut différer légèrement de la durée réelle de l'appel).

Enregistrement et rappel de numéros de téléphone

1 Si vous trouvez un numéro de téléphone que vous souhaitez enregistrer en mémoire, appuyez de façon prolongée sur l'une des touches de présélection (1/∧ à 6/↔) pour l'enregistrer sur la touche de présélection appropriée.

Les fonctions ci-dessous peuvent être utilisées pour enregistrer des numéros de téléphone en mémoire. Pour les détails, reportez-vous à la page suivante, *Utilisation du menu du téléphone*.

- MISSED (historique des appels manqués)
- DIALED (historique des appels effectués)
- RECEIVED (historique des appels reçus)
- PHONE BOOK (annuaire)

2 Appuyez sur l'une des touches de présélection (1/∧ à 6/↔) pour rappeler le numéro de téléphone souhaité.

3 Appuyez sur **M.C.** pour effectuer un appel.

Opérations de base

Exécution d'un appel

- 1 Reportez-vous à la page suivante, *Utilisation du menu du téléphone*.

Réponse à un appel entrant

- 1 Lors de la réception d'un appel, appuyez sur **↵**.

Fin d'un appel

- 1 Appuyez sur **↵**.

Rejet d'un appel entrant

- 1 Lors de la réception d'un appel, appuyez de façon prolongée sur **↵**.

Réponse à un appel en attente

- 1 Lors de la réception d'un appel, appuyez sur **↵**.

Commutation entre les appelants en attente

- 1 Appuyez sur **M.C.**

Annulation des appels en attente

- 1 Appuyez de façon prolongée sur **↵**.

Réglage du volume d'écoute du destinataire

- 1 Appuyez sur **◀** ou **▶** pendant que vous parlez au téléphone.

- Quand le mode privé est sélectionné, cette fonction n'est pas disponible.

Mise en ou hors service du mode privé

- 1 Appuyez sur **BAND** **4/1** pendant que vous parlez au téléphone.

Utilisation de l'appareil

Changement de l'affichage

Sélection des informations textuelles souhaitées
Vous pouvez changer l'affichage pendant un appel téléphonique.

- 1 Appuyez sur **DISP** pour parcourir les options disponibles :
 - Durée de l'appel
 - Nom du destinataire
 - Numéro du destinataire

Utilisation de la reconnaissance vocale

Cette fonction peut être utilisée sur un iPod doté de la reconnaissance vocale et connecté via Bluetooth à la source définie sur **iPod** ou **BT AUDIO**.

● Appuyez de façon prolongée sur **M.C.** pour passer en mode de reconnaissance vocale.

Les commandes disponibles avec cet appareil sont répertoriées ci-dessous.

- Lecture d'une plage musicale
- Exécution d'un appel

Remarque

Pour plus de détails sur les fonctions de reconnaissance vocale, consultez le mode d'emploi de l'iPod utilisé.

Utilisation du menu de connexion

Important

- Lorsque vous effectuez cette opération, assurez-vous de garer votre véhicule dans un endroit sûr et de mettre le frein à main.
- Les périphériques connectés peuvent ne pas fonctionner correctement si plusieurs périphériques Bluetooth sont connectés simultanément (un téléphone et un lecteur audio connectés simultanément par exemple).

1 Appuyez de façon prolongée sur pour afficher le menu de connexion.

- Vous ne pouvez pas effectuer cette étape pendant un appel téléphonique.

2 Tournez **M.C.** pour sélectionner la fonction.

Une fois sélectionnées, les fonctions suivantes peuvent être ajustées.

Utilisation de l'appareil

DEVICELIST (connexion ou déconnexion d'un périphérique de la liste des périphériques)

- Quand aucun périphérique n'est sélectionné dans la liste des périphériques, la fonction n'est pas disponible.

- 1 Appuyez sur **M.C.** pour afficher le mode de réglage.
- 2 Tournez **M.C.** pour sélectionner le nom de l'appareil que vous voulez connecter/déconnecter.
 - Appuyez de façon prolongée sur **M.C.** pour changer l'adresse de l'appareil Bluetooth et le nom d'appareil.
- 3 Appuyez sur **M.C.** pour connecter/déconnecter l'appareil sélectionné.
Si la connexion est établie, * s'affiche sur le nom d'appareil.

DEL DEVICE (suppression d'un périphérique de la liste des périphériques)

- Quand aucun périphérique n'est sélectionné dans la liste des périphériques, la fonction n'est pas disponible.

- 1 Appuyez sur **M.C.** pour afficher le mode de réglage.
- 2 Tournez **M.C.** pour sélectionner le nom de l'appareil que vous voulez supprimer.
 - Appuyez de façon prolongée sur **M.C.** pour changer l'adresse de l'appareil Bluetooth et le nom d'appareil.
- 3 Appuyez sur **M.C.** pour afficher **DELETE YES**.
- 4 Appuyez sur **M.C.** pour supprimer des informations sur un appareil de la liste des périphériques.
 - Ne coupez pas le moteur pendant l'utilisation de cette fonction.

ADD DEVICE (connexion d'un nouveau périphérique)

- 1 Appuyez sur **M.C.** pour commencer la recherche.
 - Pour annuler, appuyez sur **M.C.** pendant la recherche.
 - Si l'appareil ne trouve aucun téléphone cellulaire disponible, **NOT FOUND** est affiché.
- 2 Tournez **M.C.** pour sélectionner un téléphone de la liste.
 - Si le téléphone souhaité n'est pas affiché, sélectionnez **RE-SEARCH**.
 - Appuyez de façon prolongée sur **M.C.** pour changer l'adresse de l'appareil Bluetooth et le nom d'appareil.
- 3 Appuyez sur **M.C.** pour connecter le téléphone sélectionné.
 - Pour terminer la connexion, vérifiez le nom de l'appareil (**Pioneer BT Unit**) et entrez le code PIN sur votre appareil.
 - Par défaut, le code PIN est fixé à **0000**. Vous pouvez changer ce code.
 - Le nombre de 6 chiffres s'affiche sur l'écran de l'appareil. Une fois la connexion établie, ce nombre disparaît.
 - Si vous ne parvenez pas à exécuter la connexion à l'aide de cet appareil, utilisez le périphérique à connecter à l'appareil.
 - Si trois appareils sont déjà appairés, **DEVICEFULL** s'affiche et il est impossible de réinitialiser cette opération. Dans ce cas, supprimez d'abord un appareil appairé.

A. CONN (connexion automatique à un appareil Bluetooth)

- 1 Appuyez sur **M.C.** pour activer ou désactiver la connexion automatique.

VISIBLE (réglage de la visibilité de cet appareil)

Pour vérifier la disponibilité de cet appareil à partir d'autres appareils, la visibilité Bluetooth de cet appareil peut être activée.

- 1 Appuyez **M.C.** pour activer ou désactiver la visibilité de cet appareil.

Utilisation de l'appareil

PIN CODE (saisie du code PIN)

Pour connecter votre périphérique à cet appareil via la technologie sans fil Bluetooth, vous devez entrer un code PIN sur votre périphérique pour vérifier la connexion. Le code par défaut est **0000**, mais vous pouvez le modifier en utilisant cette fonction.

- Appuyez sur **M.C.** pour afficher le mode de réglage.
- Tournez **M.C.** pour sélectionner un numéro.
- Appuyez sur **M.C.** pour placer le curseur sur la position suivante.
- Après avoir saisi le code PIN, appuyez de façon prolongée sur **M.C.**
 - Une fois la saisie effectuée, appuyez sur **M.C.** vous ramène à l'écran de saisie du code PIN, et vous pouvez changer le code PIN.

DEV. INFO (affichage de l'adresse de l'appareil Bluetooth)

- Appuyez sur **M.C.** pour afficher le mode de réglage.
- Tournez **M.C.** pour afficher les informations sur l'appareil.
Nom de l'appareil—Adresse du périphérique Bluetooth

Utilisation du menu du téléphone

Important

Lorsque vous effectuez cette opération, assurez-vous de garer votre véhicule dans un endroit sûr et de mettre le frein à main.

- Appuyez sur  pour afficher le menu du téléphone.

- Tournez **M.C.** pour sélectionner la fonction.

Une fois sélectionnées, les fonctions suivantes peuvent être ajustées.

MISSED (historique des appels manqués) DIALED (historique des appels effectués) RECEIVED (historique des appels reçus)

- Appuyez sur **M.C.** pour afficher la liste des numéros de téléphone.
- Tournez **M.C.** pour sélectionner un nom ou un numéro de téléphone.
- Appuyez sur **M.C.** pour effectuer un appel.

PHONE BOOK (annuaire)

- L'annuaire de votre téléphone cellulaire sera transféré automatiquement lorsque le téléphone est connecté à cet appareil.
- En fonction du téléphone cellulaire, l'annuaire risque de ne pas être transféré automatiquement. Dans ce cas, utilisez votre téléphone cellulaire pour transférer l'annuaire. La visibilité de cet appareil doit être activée. Reportez-vous à la page précédente, **VISIBLE** (*réglage de la visibilité de cet appareil*).

- Appuyez sur **M.C.** pour afficher **SEARCH** (liste alphabétique).
- Poussez **M.C.** pour sélectionner la première lettre du nom que vous recherchez.
- Appuyez sur **M.C.** pour afficher une liste de noms enregistré.
- Tournez **M.C.** pour sélectionner le nom que vous recherchez.
- Appuyez sur **M.C.** pour afficher la liste des numéros de téléphone.
- Tournez **M.C.** pour sélectionner le numéro de téléphone à appeler.
- Appuyez sur **M.C.** pour effectuer un appel.

PRESET1-6 (numéros de téléphone présélectionnés)

Utilisation de l'appareil

- Appuyez sur **M.C.** pour afficher le mode de réglage.
- Tournez **M.C.** pour choisir le numéro de présélection désiré.
- Appuyez sur **M.C.** pour effectuer un appel.
 - Vous pouvez également utiliser les touches de présélection **1/Λ** à **6/↔** pour rappeler un numéro de téléphone présélectionné. Pour plus de détails sur l'enregistrement des numéros de téléphone, reportez-vous à la page 35, *Enregistrement et rappel de numéros de téléphone*.

PHONE FUNC (fonction téléphone)

Vous pouvez régler **A. ANSR. R.TONE** et **PB INVT** à partir de ce menu. Pour les détails, reportez-vous à cette page, *Fonction et utilisation*.

Fonction et utilisation

1 Affichez PHONE FUNC.

Reportez-vous à cette page, **PHONE FUNC** (*fonction téléphone*).

2 Appuyez sur M.C. pour afficher le menu des fonctions.

3 Tournez M.C. pour sélectionner la fonction.

Une fois sélectionnées, les fonctions suivantes peuvent être ajustées.

A. ANSR (réponse automatique)

- Appuyez sur **M.C.** pour activer ou désactiver la réponse automatique.

R.TONE (sélection de la sonnerie)

- Appuyez sur **M.C.** pour activer ou désactiver la sonnerie.

PB INVT (affichage des noms de l'annuaire)

- Appuyez sur **M.C.** pour inverser l'ordre des noms dans l'annuaire.

Audio Bluetooth

Important

- Selon le lecteur audio Bluetooth connecté à cet appareil, les opérations disponibles sont limitées aux deux niveaux suivants :
 - Profil A2DP (Advanced Audio Distribution Profile) : Vous pouvez seulement écouter des plages musicales sur votre lecteur audio. Vous ne pouvez pas utiliser la connexion A2DP lorsque **iPod** ou **PANDORA** est sélectionné comme source.
 - Profil AVRCP (Audio/Video Remote Control Profile) : Vous pouvez écouter, interrompre la lecture, sélectionner des plages musicales, etc.
- Comme il existe un certain nombre de lecteurs audio Bluetooth disponibles sur le marché, les opérations disponibles varient sensiblement. Lorsque vous utilisez votre lecteur avec cet appareil, référez-vous au mode d'emploi livré avec votre lecteur audio Bluetooth ainsi qu'au présent mode d'emploi.
- Le signal provenant de votre téléphone cellulaire pouvant occasionner des interférences, évitez de l'utiliser lorsque vous écoutez des plages musicales sur votre lecteur audio Bluetooth.
- Lorsque vous passez un appel avec le téléphone cellulaire connecté à cet appareil via la technologie sans fil Bluetooth, le son du lecteur audio Bluetooth connecté à cet appareil est coupé.
- Lors de l'utilisation du lecteur audio Bluetooth, vous ne pouvez pas vous connecter automatiquement à un téléphone Bluetooth.

Utilisation de l'appareil

- La lecture continue même si vous basculez de votre lecteur audio Bluetooth vers une autre source pendant l'écoute d'une plage musicale.
- Selon le type de lecteur audio Bluetooth connecté à cet appareil, l'affichage des opérations et informations de certaines fonctions peut ne pas être disponible.

Réglage de l'audio Bluetooth

Avant de pouvoir utiliser la fonction audio Bluetooth, vous devez régler l'appareil pour utiliser votre lecteur audio Bluetooth. Ceci implique d'établir une connexion sans fil Bluetooth entre l'appareil et votre lecteur audio Bluetooth et d'appairer votre lecteur audio Bluetooth avec cet appareil.

- [1] Connexion
Utilisez le menu de connexion du téléphone Bluetooth. Reportez-vous à la page 36, *Utilisation du menu de connexion*.

Opérations de base

- Avance ou retour rapide
[1] Appuyez de manière prolongée sur ◀ ou ▶.
- Sélection d'une plage
[1] Appuyez sur ◀ ou ▶.
- Démarrage de la lecture
[1] Appuyez sur **BAND**/⌂.

Changement de l'affichage

- Sélection des informations textuelles souhaitées
[1] Appuyez sur **DISP** pour parcourir les options disponibles :
- **DEVICE INFO** (nom de l'appareil)
 - **TRACK INFO** (titre de la plage/nom de l'interprète/nom de l'album)
 - **ELAPSED TIME** (numéro de plage et temps de lecture)
 - **CLOCK** (nom de la source et horloge)
 - **SPEANA** (analyseur de spectre)

Remarques

- Les informations textuelles **TRACK INFO** changent automatiquement.
- Les informations textuelles peuvent être différentes en fonction de l'appareil sélectionné.

Opérations à l'aide de touches spéciales

- Sélection d'une étendue de répétition de lecture
[1] Appuyez sur **6**/↔ pour sélectionner une ou toutes les étendues de répétition de lecture.
- Cette fonction peut ne pas être disponible en fonction du type de lecteur audio Bluetooth connecté.
 - L'étendue de répétition de lecture varie en fonction du lecteur audio Bluetooth utilisé.

- Lecture des plages dans un ordre aléatoire
[1] Appuyez sur **5**/∞ pour activer ou désactiver la lecture aléatoire.
- La plage de lecture aléatoire varie en fonction du lecteur audio Bluetooth utilisé.

Utilisation de l'appareil

Pause de la lecture

- [1] Appuyez sur **4/PAUSE** pour mettre en pause ou reprendre la lecture.

Amélioration de l'audio compressé et restauration d'un son riche (sound retriever (correcteur de son compressé))

Seulement pour *DEH-4500BT*

- [1] Appuyez sur **3/S.Rtrv** pour parcourir les options disponibles :
- **1—2—OFF** (hors service)
 - **1** est efficace pour les faibles taux de compression et **2** est efficace pour les taux de compression élevés.

S.RTRV (sound retriever)

Améliore automatiquement l'audio compressé et restaure un son riche.

- [1] Appuyez sur **M.C.** pour sélectionner le réglage souhaité.
Pour les détails, reportez-vous à cette page, *Amélioration de l'audio compressé et restauration d'un son riche (sound retriever (correcteur de son compressé))*.

Réglages sonores

1 Appuyez sur M.C. pour afficher le menu principal.

2 Tournez M.C. pour changer l'option de menu et appuyez pour sélectionner AUDIO.

3 Tournez M.C. pour sélectionner la fonction audio.

Une fois sélectionnées, les fonctions audio suivantes peuvent être ajustées.

- **FADER** n'est pas disponible lorsque **SUB.W/SUB.W** est sélectionné dans **SP-P/O MODE**. Pour les détails, reportez-vous à la page 42, **SP-P/O MODE** (*réglage de la sortie arrière et du préamp*).
- **SUB.W. SUB.W CTRL** et **HPF SETTING** ne sont pas disponibles lorsque **REAR/REAR** est sélectionné dans **SP-P/O MODE**. Pour les détails, reportez-vous à la page 42, **SP-P/O MODE** (*réglage de la sortie arrière et du préamp*).
- **SUB.W CTRL** et **HPF SETTING** ne sont pas disponibles lorsque **SUB.W** est sélectionné dans **OFF**. Pour les détails, reportez-vous à la page suivante, **SUB.W** (*réglage en service/hors service du haut-parleur d'extrêmes graves*).

Réglages des fonctions

1 Appuyez sur M.C. pour afficher le menu principal.

2 Tournez M.C. pour changer l'option de menu et appuyez pour sélectionner FUNCTION.

3 Tournez M.C. pour sélectionner la fonction.

Une fois sélectionnées, les fonctions suivantes peuvent être ajustées.

PLAY (lecture)

- [1] Appuyez sur **M.C.** pour commencer la lecture.

STOP (arrêt)

- [1] Appuyez sur **M.C.** pour arrêter la lecture.

Utilisation de l'appareil

FADER (réglage de l'équilibre avant-arrière)

- Appuyez sur **M.C.** pour afficher le mode de réglage.
- Tournez **M.C.** pour régler l'équilibre sonore entre les haut-parleurs avant et arrière.

BALANCE (réglage d'équilibre sonore)

- Appuyez sur **M.C.** pour afficher le mode de réglage.
- Tournez **M.C.** pour régler l'équilibre sonore entre les haut-parleurs gauche/droite.

EQ SETTING (rappel de l'égaliseur)

- Appuyez sur **M.C.** pour afficher le mode de réglage.
- Tournez **M.C.** pour sélectionner l'égaliseur. **POWERFUL—NATURAL—VOCAL—CUSTOM1—CUSTOM2—FLAT—SUPER BASS**
La bande et le niveau de l'égalisateur peuvent être personnalisés lorsque **CUSTOM1** ou **CUSTOM2** est sélectionné.
Si **CUSTOM1** ou **CUSTOM2** est sélectionné, suivez les procédures décrites ci-dessous. Si d'autres options sont sélectionnées, appuyez sur **M.C.** pour revenir à l'affichage précédent.
 - CUSTOM1** peut être défini séparément pour chaque source. Cependant, **USB**, **iPod** et **PANDORA** sont définis automatiquement sur le même réglage.
 - CUSTOM2** est un réglage partagé et commun à toutes les sources.
- Appuyez sur **M.C.** pour afficher le mode de réglage.
- Appuyez sur **M.C.** pour parcourir les options disponibles :
Bande de l'égaliseur—Niveau de l'égaliseur
- Tournez **M.C.** pour sélectionner le réglage souhaité.
Bande de l'égaliseur : **80HZ—250HZ—800HZ—2.5KHZ—8KHZ**
Niveau de l'égaliseur : **+6 à -6**

LOUDNESS (correction physiologique)

La correction physiologique a pour objet d'accroître les hautes et les basses fréquences à bas niveaux d'écoute.

- Appuyez sur **M.C.** pour sélectionner le réglage souhaité.
OFF (hors service)—**LOW** (faible)—**MID** (moyen)—**HI** (élevé)

SUB.W (réglage en service/hors service du haut-parleur d'extrêmes graves)

Cet appareil est équipé d'une sortie haut-parleur d'extrêmes graves qui peut être mise en service ou hors service.

- Appuyez sur **M.C.** pour sélectionner le réglage souhaité.
NOR (phase normale) — **REV** (phase inversée)
— **OFF** (haut-parleur d'extrêmes graves désactivé)

SUB.W CTRL (réglage du haut-parleur d'extrêmes graves)

Seules les fréquences inférieures à celles de la plage sélectionnée sont produites par le haut-parleur d'extrêmes graves.

- Appuyez sur **M.C.** pour afficher le mode de réglage.
- Appuyez sur **M.C.** pour parcourir les options disponibles :
Fréquence de coupure—Niveau de sortie—Niveau de pente
Les débits pouvant être réglés clignotent.
- Tournez **M.C.** pour sélectionner le réglage souhaité.
Fréquence de coupure : **50HZ—63HZ—80HZ—100HZ—125HZ—160HZ—200HZ**
Niveau de sortie : **-24 à +6**
Niveau de pente : **-6—-12**

BASS BOOST (accentuation des graves)

Utilisation de l'appareil

- Appuyez sur **M.C.** pour afficher le mode de réglage.
- Tournez **M.C.** pour sélectionner le niveau désiré.
0 à +6 sont les valeurs affichées tandis que le niveau augmente ou diminue.

HPF SETTING (réglage du filtre passe-haut)

Quand vous ne voulez pas que les sons graves de la gamme de fréquence de la sortie haut-parleur d'extrêmes graves soient émis par les haut-parleurs avant ou arrière, mettez le filtre passe-haut (HPF) en service. Seules les fréquences supérieures à celles de la plage sélectionnée sont émises par les haut-parleurs avant ou arrière.

- Appuyez sur **M.C.** pour afficher le mode de réglage.
- Appuyez sur **M.C.** pour parcourir les options disponibles :
Fréquence de coupure—Niveau de pente
- Tournez **M.C.** pour sélectionner le réglage souhaité.
Fréquence de coupure : **OFF—50HZ—63HZ—80HZ—100HZ—125HZ—160HZ—200HZ**
Niveau de pente : **-6—-12**

SLA (réglage du niveau de la source)

La fonction **SLA** (réglage du niveau de la source) permet d'ajuster les niveaux sonores de chaque source afin d'éviter que ne se produisent de fortes variations d'amplitude sonore lorsque vous passez d'une source à l'autre.

- Les réglages sont basés sur le niveau du volume FM qui lui, demeure inchangé.
- Le niveau du volume AM peut également être réglé avec cette fonction.
- Si FM a été choisie comme source, vous ne pouvez pas afficher la fonction **SLA**.
- USB**, **iPod** et **PANDORA** sont définis automatiquement sur le même réglage.

- Appuyez sur **M.C.** pour afficher le mode de réglage.
- Tournez **M.C.** pour régler le volume de la source.
Plage de réglage : **+4 à -4**

Menu système

- Appuyez sur **M.C.** pour afficher le menu principal.
- Tournez **M.C.** pour changer l'option de menu et appuyez pour sélectionner **SYSTEM**.
- Tournez **M.C.** pour sélectionner la fonction du menu système.
Une fois sélectionnées, les fonctions du menu système suivantes peuvent être ajustées.
 - INFO DISPLAY** n'est pas disponible pour DEH-4500BT.

Utilisation de l'appareil

CLOCK SET (réglage de l'horloge)

- 1 Appuyez sur **M.C.** pour afficher le mode de réglage.
- 2 Appuyez sur **M.C.** pour sélectionner le segment de l'affichage de l'horloge que vous souhaitez régler.
Heure—Minute
- 3 Tournez **M.C.** pour régler l'horloge.

12H/24H (notation temporelle)

- 1 Appuyez sur **M.C.** pour sélectionner le réglage souhaité.
12H (horloge 12 heures)—**24H** (horloge 24 heures)

INFO DISPLAY (informations secondaires)

Le type d'informations textuelles affichées dans la section des informations secondaires peut être changé.

- 1 Appuyez sur **M.C.** pour afficher le mode de réglage.
- 2 Tournez **M.C.** pour sélectionner le réglage souhaité.
SPEANA—LEVEL METER—SOURCE—CLOCK—OFF
 - L'indicateur de signal s'affiche pour **SPEANA** ou **LEVEL METER** lorsque la source est réglée sur **TUNER**.

AUX (entrée auxiliaire)

Activez ce réglage lorsque vous utilisez un appareil auxiliaire connecté à cet appareil.

- 1 Appuyez sur **M.C.** pour mettre **AUX** en service ou hors service.

BT AUDIO (activation audio Bluetooth)

Pour utiliser un lecteur audio Bluetooth, vous devez activer la source **BT AUDIO**.

- 1 Appuyez sur **M.C.** pour mettre la source **BT AUDIO** en service ou hors service.

BT MEM CLEAR (suppression des données du périphérique Bluetooth enregistrées sur cet appareil)

Les données du périphérique Bluetooth enregistrées sur cet appareil peuvent être supprimées. Pour protéger vos informations personnelles, nous vous recommandons de supprimer ces données avant de transmettre cet appareil à d'autres personnes. Dans ce cas, les types de données suivants sur cet appareil seront supprimés.

- Liste des périphériques
- Code PIN
- Historique des appels
- Annuaire
- Numéros de téléphone présélectionnés

- 1 Appuyez sur **M.C.** pour afficher l'écran de confirmation.

YES s'affiche. L'effacement de la mémoire est maintenant en attente.

Si vous ne voulez pas effacer les données de l'appareil Bluetooth enregistrées sur cet appareil, tournez **M.C.** pour afficher **CANCEL** et appuyez à nouveau dessus pour sélectionner.

- 2 Appuyez sur **M.C.** pour effacer la mémoire.
CLEARED est affiché et les données du périphérique Bluetooth sont supprimées.
 - Ne coupez pas le moteur pendant l'utilisation de cette fonction.

BT VERSION (affichage de la version Bluetooth)

Vous pouvez afficher les versions du système de cet appareil et du module Bluetooth.

- 1 Appuyez sur **M.C.** pour afficher les informations.

Choix de la couleur des touches

Seulement pour *DEH-X6500BT* et *DEH-X65BT*
Vous pouvez sélectionner les couleurs souhaitées pour les touches de cet appareil.

- 1 Appuyez sur **M.C.** pour afficher le menu principal.

Utilisation de l'appareil

- 2 Tournez **M.C.** pour afficher **ILLUMI**, puis appuyez pour sélectionner.

- 3 Tournez **M.C.** pour afficher **KEY COLOR**, puis appuyez pour sélectionner.

- 4 Tournez **M.C.** pour choisir la couleur d'éclairage.

Vous pouvez sélectionner l'une des options de la liste suivante :

- Couleurs présélectionnées (de **WHITE** à **ROSE**)
- **SCAN** (parcourir les différentes couleurs)
- Catégories de couleurs (**WARM, AMBIENT, CALM**)
- **CUSTOM** (couleur d'éclairage personnalisée)

Remarques

- Quand **SCAN** est sélectionné, le système parcourt automatiquement les couleurs présélectionnées.
- Quand **WARM** est sélectionné, le système parcourt automatiquement les couleurs chaudes.
- Quand **AMBIENT** est sélectionné, le système parcourt automatiquement les couleurs ambiantes.
- Quand **CALM** est sélectionné, le système parcourt automatiquement les couleurs douces.
- Quand **CUSTOM** est sélectionné, la couleur personnalisée enregistrée est sélectionnée.

Choix de la couleur de l'écran

Seulement pour *DEH-X6500BT* et *DEH-X65BT*
Vous pouvez sélectionner les couleurs souhaitées pour l'afficheur de cet appareil.

- 1 Appuyez sur **M.C.** pour afficher le menu principal.

- 2 Tournez **M.C.** pour afficher **ILLUMI**, puis appuyez pour sélectionner.

- 3 Tournez **M.C.** pour afficher **DISP COLOR**, puis appuyez pour sélectionner.

- 4 Tournez **M.C.** pour choisir la couleur d'éclairage.

Vous pouvez sélectionner l'une des options de la liste suivante :

- Couleurs présélectionnées (de **WHITE** à **ROSE**)
- **SCAN** (parcourir les différentes couleurs)
- Catégories de couleurs (**WARM, AMBIENT, CALM**)
- **CUSTOM** (couleur d'éclairage personnalisée)

Remarque

Pour des détails sur les couleurs de la liste, reportez-vous à cette page, *Choix de la couleur des touches*.

Choix de la couleur des touches et de l'écran

Seulement pour *DEH-X6500BT* et *DEH-X65BT*
Vous pouvez sélectionner les couleurs souhaitées pour les touches et l'afficheur de cet appareil.

- 1 Appuyez sur **M.C.** pour afficher le menu principal.

- 2 Tournez **M.C.** pour afficher **ILLUMI**, puis appuyez pour sélectionner.

- 3 Tournez **M.C.** pour afficher **BOTH COLOR**, puis appuyez pour sélectionner.

- 4 Tournez **M.C.** pour choisir la couleur d'éclairage.

Vous pouvez sélectionner l'une des options de la liste suivante :

- Couleurs présélectionnées (de **WHITE** à **ROSE**)
- **SCAN** (parcourir les différentes couleurs)

Utilisation de l'appareil

Remarques

- Lorsque vous avez sélectionné une couleur dans cette fonction, les touches et de l'écran de cet appareil prennent automatiquement la couleur sélectionnée.
- Pour des détails sur les couleurs de la liste, reportez-vous à la page précédente, *Choix de la couleur des touches*.

Choix des couleurs des touches affichées lorsqu'un appel est reçu

Seulement pour *DEH-X6500BT* et *DEH-X65BT*
Vous pouvez sélectionner les couleurs des touches à afficher lorsqu'un appel entrant est reçu.

1 Appuyez sur M.C. pour afficher le menu principal.

2 Tournez M.C. pour afficher ILLUMI, puis appuyez pour sélectionner.

3 Tournez M.C. pour afficher PHONE COLOR, puis appuyez pour sélectionner.

4 Tournez M.C. pour choisir la couleur d'éclairage.

Vous pouvez sélectionner l'une des options de la liste suivante :

- FLASHING** – La couleur sélectionnée dans **KEY COLOR** clignote.
- FLASH MODE1** à **FLASH MODE6** – Le système parcourt automatiquement toutes les couleurs de touches disponibles pour cet appareil. Sélectionnez le mode désiré.
- OFF** – La couleur des touches ne change pas lorsqu'un appel entrant est reçu.

Mise en service ou hors service de l'atténuateur de luminosité

Vous pouvez régler la luminosité d'éclairage.

1 Appuyez sur M.C. pour afficher le menu principal.

2 Tournez M.C. pour afficher ILLUMI, puis appuyez pour sélectionner.

3 Tournez M.C. pour afficher DIMMER, puis appuyez pour sélectionner le réglage souhaité.

OFF (hors service)—**ON** (en service)

- Vous pouvez également changer le réglage de l'atténuateur de luminosité en appuyant de façon prolongée sur **↵**/DIMMER.

Personnalisation de la couleur d'éclairage

Seulement pour *DEH-X6500BT* et *DEH-X65BT*
Vous pouvez personnaliser les couleurs d'éclairage pour **KEY COLOR** et **DISP COLOR**.

1 Appuyez sur M.C. pour afficher le menu principal.

2 Tournez M.C. pour afficher ILLUMI, puis appuyez pour sélectionner.

3 Tournez M.C. pour afficher KEY COLOR ou DISP COLOR. Appuyez pour sélectionner.

4 Appuyez sur M.C. jusqu'à ce que le réglage de la couleur d'éclairage personnalisée apparaisse sur l'afficheur.

5 Appuyez sur M.C. pour sélectionner la couleur primaire.

R (rouge)—**G** (vert)—**B** (bleu)

Utilisation de l'appareil

6 Tournez M.C. pour régler le niveau de la luminosité.

Plage de réglage : **0** à **60**

- Vous ne pouvez pas sélectionner un niveau en dessous de **20** pour les trois couleurs **R** (rouge), **G** (vert) et **B** (bleu) en même temps.
- Vous pouvez aussi effectuer la même opération sur d'autres couleurs.

Remarque

Vous ne pouvez pas créer de couleur d'éclairage personnalisée lorsque **SCAN**, **WARM**, **AMBIENT** ou **CALM** est sélectionné.

À propos de MIXTRAX

Seulement pour *DEH-X6500BT* et *DEH-X65BT*

La technologie MIXTRAX permet d'insérer divers effets sonores entre les plages musicales, vous permettant ainsi de profiter d'un mixage en boucle complet de votre musique avec des effets d'éclairage et visuels.

Remarques

- Selon le fichier/la plage musicale, des effets sonores peuvent ne pas être ajoutés.
- MIXTRAX comprend un mode de couleurs clignotantes MIXTRAX qui, lorsqu'il est activé, permet de mettre en service et hors service les couleurs clignotantes en même temps que la plage audio. Si cette fonction constitue une distraction pendant la conduite, mettez MIXTRAX hors service. Reportez-vous à la page 31, *Opérations à l'aide de la touche MIXTRAX*.

Menu MIXTRAX

Seulement pour *DEH-X6500BT* et *DEH-X65BT*

1 Appuyez sur M.C. pour afficher le menu principal.

2 Tournez M.C. pour changer l'option de menu et appuyez pour sélectionner MIXTRAX.

3 Tournez M.C. pour sélectionner la fonction MIXTRAX.

Une fois sélectionnées, les fonctions MIXTRAX suivantes peuvent être ajustées. La fonction est activée lorsque la technologie MIXTRAX est en service.

SHT PLAYBACK (mode de lecture courte)

Vous pouvez sélectionner la longueur de la durée de lecture.

1 Appuyez sur **M.C.** pour afficher le mode de réglage.

2 Tournez **M.C.** pour sélectionner le réglage souhaité.

1.0 MIN (1,0 minute)—**1.5 MIN** (1,5 minutes)—**2.0 MIN** (2,0 minutes)—**2.5 MIN** (2,5 minutes)—**3.0 MIN** (3,0 minutes)—**OFF** (hors service)

- Tournez cette option **OFF** si vous souhaitez lire l'ensemble d'une sélection, du début à la fin.

FLASH AREA (zone de clignotement)

Vous pouvez sélectionner des zones pour les couleurs clignotantes.

1 Appuyez sur **M.C.** pour afficher le mode de réglage.

2 Tournez **M.C.** pour sélectionner le réglage souhaité.

KEY/DISPLAY (touches et écran)—**KEY** (touches)—**OFF** (hors service)

- Lorsque **OFF** est sélectionné, la couleur définie sous **ILLUMI** est utilisée pour l'écran.

FLASH PATTERN (modèle de clignotement)

Utilisation de l'appareil

Vous pouvez sélectionner des modèles de couleurs clignotantes.

1 Appuyez sur **M.C.** pour afficher le mode de réglage.

2 Tournez **M.C.** pour sélectionner le réglage souhaité.

Vous pouvez sélectionner l'une des options de la liste suivante :

- **SOUND LEVEL 1** à **SOUND LEVEL 6** – Les couleurs clignotantes sont activées en synchronisation avec le niveau sonore d'une plage musicale. Sélectionnez le mode désiré.
- **LOW PASS 1** à **LOW PASS 6** – Les couleurs clignotantes sont activées en synchronisation avec le niveau des graves d'une plage musicale. Sélectionnez le mode désiré.
- **RANDOM 1** – Le modèle des couleurs clignotantes est sélectionné de manière aléatoire à partir du mode niveau sonore et mode passe-bas.
- **RANDOM 2** – Le modèle des couleurs clignotantes est sélectionné de manière aléatoire à partir du mode niveau sonore.
- **RANDOM 3** – Le modèle des couleurs clignotantes est sélectionné de manière aléatoire à partir du mode passe-bas.

DISPLAY FX (effet d'écran)

L'écran d'effets spéciaux MIXTRAX peut être mis en ou hors service.

1 Appuyez sur **M.C.** pour sélectionner le réglage souhaité.

ON (écran d'effets spéciaux MIXTRAX)—**OFF** (affichage normal)

CUT IN FX (effet de coupure manuelle)

Vous pouvez activer ou désactiver les effets sonores MIXTRAX pendant le changement manuel de plage.

1 Appuyez sur **M.C.** pour sélectionner le réglage souhaité.

ON (en service)—**OFF** (hors service)

Menu initial

1 Maintenez la pression sur **SRC/OFF** jusqu'à ce que l'appareil soit mis hors tension.

2 Appuyez de façon prolongée sur **M.C.** jusqu'à ce que le menu principal apparaisse sur l'afficheur.

3 Tournez **M.C.** pour changer l'option de menu et appuyez pour sélectionner **INITIAL**.

4 Tournez **M.C.** pour sélectionner la fonction du menu initial.

Une fois sélectionnées, les fonctions du menu initial suivantes peuvent être ajustées.

Utilisation de l'appareil

SP-P/O MODE (réglage de la sortie arrière et du préamp)

La sortie des bornes du haut-parleur arrière et la sortie RCA de cet appareil peuvent être utilisées pour connecter un haut-parleur pleine gamme ou un haut-parleur d'extrêmes graves. Sélectionnez l'option appropriée à votre connexion.

1 Appuyez sur **M.C.** pour afficher le mode de réglage.

2 Tournez **M.C.** pour sélectionner le réglage souhaité.

Vous pouvez sélectionner l'une des options de la liste suivante :

- **REAR/SUB.W** – Sélectionnez cette option lorsqu'un haut-parleur pleine gamme est connecté aux bornes du haut-parleur arrière et qu'un haut-parleur d'extrêmes graves est connecté à la sortie RCA.
- **SUB.W/SUB.W** – Sélectionnez cette option lorsqu'un haut-parleur d'extrêmes graves est connecté directement aux bornes du haut-parleur arrière sans amplificateur auxiliaire et qu'un haut-parleur d'extrêmes graves est connecté à la sortie RCA.
- **REAR/REAR** – Sélectionnez cette option lorsqu'un haut-parleur pleine gamme est connecté aux bornes du haut-parleur arrière et à la sortie RCA.

Si un haut-parleur pleine gamme est connecté à la sortie des bornes du haut-parleur arrière et que la sortie RCA n'est pas utilisée, vous pouvez sélectionner

REAR/SUB.W ou **REAR/REAR**

S/W UPDATE (mise à jour du logiciel)

Cette fonction est utilisée pour effectuer une mise à jour de cet appareil avec le logiciel Bluetooth le plus récent. Pour plus de détails sur le logiciel Bluetooth et la mise à jour, consultez notre site Web.

- Ne mettez jamais l'appareil hors service lors de la mise à jour du logiciel Bluetooth.

1 Appuyez sur **M.C.** pour afficher le mode de transfert des données.

Suivez les instructions à l'écran pour finir la mise à jour du logiciel Bluetooth.

Menu système

1 Maintenez la pression sur **SRC/OFF** jusqu'à ce que l'appareil soit mis hors tension.

2 Appuyez de façon prolongée sur **M.C.** jusqu'à ce que le menu principal apparaisse sur l'afficheur.

3 Tournez **M.C.** pour changer l'option de menu et appuyez pour sélectionner **SYSTEM**.

4 Tournez **M.C.** pour sélectionner la fonction du menu système.

Une fois sélectionnées, les fonctions du menu système suivantes peuvent être ajustées.

Pour les détails, reportez-vous à la page 39, *Menu système*.

Utilisation d'une source AUX

1 Insérez la mini prise stéréo dans le jack d'entrée **AUX**.

2 Appuyez sur **SRC/OFF** pour choisir **AUX** comme source.

Utilisation de l'appareil

Remarque

Vous ne pouvez pas sélectionner AUX à moins que le réglage auxiliaire soit activé. Pour plus de détails, reportez-vous à la page 40, **AUX** (entrée auxiliaire).

Changement de l'affichage

Sélection des informations textuelles souhaitées

1 Appuyez sur **DISP** pour parcourir les options disponibles :

- Nom de la source
- Nom de la source et horloge

Si un écran non souhaité s'affiche

Mettez l'écran non souhaité hors service à l'aide des procédures répertoriées ci-dessous.

- 1 Appuyez sur M.C. pour afficher le menu principal.
- 2 Tournez M.C. pour changer l'option de menu et appuyez pour sélectionner SYSTEM.
- 3 Tournez M.C. pour afficher DEMO OFF, puis appuyez pour sélectionner.
- 4 Tournez M.C. pour passer à YES.
- 5 Appuyez sur M.C. pour sélectionner.

Installation

Connexions

⚠ ATTENTION

- Utilisez des haut-parleurs avec une puissance de sortie de 50 W et une impédance de 4Ω à 8Ω . N'utilisez pas des haut-parleurs d'impédance 1Ω à 3Ω avec cet appareil.
- Le câble noir est la masse. Lorsque vous installez cet appareil ou un amplificateur de puissance (vendu séparément), assurez-vous de connecter le fil de masse en premier. Assurez-vous que le fil de masse est connecté correctement aux parties métalliques de la carrosserie du véhicule. Le fil de masse de l'amplificateur de puissance et celui de cet appareil ou de tout autre appareil doivent être connectés au véhicule séparément et avec des vis différentes. Si la vis du fil de masse se desserre ou tombe, il peut en résulter un incendie, de la fumée ou un dysfonctionnement.

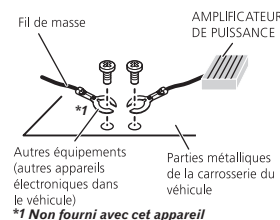

*1 Non fourni avec cet appareil

🔑 Important

- Lors de l'installation de cet appareil dans un véhicule sans position ACC (accessoire) sur le contact d'allumage, ne pas connecter le câble rouge à la borne qui détecte l'utilisation de la clé de contact peut entraîner le déchargement de la batterie.



Avec position ACC



Sans position ACC

- Utilisez cet appareil uniquement sur des véhicules avec une batterie 12 volts et une mise à la masse du négatif. Le non respect de cette prescription peut engendrer un incendie ou un dysfonctionnement.
- Pour éviter un court-circuit, une surchauffe ou un dysfonctionnement, assurez-vous de respecter les instructions suivantes.
 - Déconnectez la borne négative de la batterie avant l'installation.
 - Fixez le câblage avec des serre-fils ou de la bande adhésive. Pour protéger le câblage, enroulez dans du ruban adhésif les parties du câblage en contact avec des pièces en métal.
 - Placez les câbles à l'écart de toutes les parties mobiles, telles que le levier de vitesse et les rails des sièges.
 - Placez les câbles à l'écart de tous les endroits chauds, par exemple les sorties de chauffage.
 - Ne reliez pas le câble jaune à la batterie à travers le trou dans le compartiment moteur.
 - Recouvrez tous les connecteurs de câbles qui ne sont pas connectés avec du ruban adhésif isolant.
 - Ne raccourcissez pas les câbles.
 - Ne coupez jamais l'isolation du câble d'alimentation de cet appareil pour partager l'alimentation avec d'autres appareils. La capacité en courant du câble est limitée.

Installation

- Utilisez un fusible correspondant aux caractéristiques spécifiées.
- Ne câblez jamais le câble négatif du haut-parleur directement à la masse.
- Ne réunissez jamais ensemble les câbles négatifs de plusieurs haut-parleurs.
- Lorsque cet appareil est sous tension, les signaux de commande sont transmis via le câble bleu/blanc. Connectez ce câble à la télécommande du système d'un amplificateur de puissance externe ou à la borne de commande du relais de l'antenne motorisée du véhicule (max. 300 mA 12 V CC). Si le véhicule est équipé d'une antenne intégrée à la lunette arrière, connectez-le à la borne d'alimentation de l'amplificateur d'antenne.
- Ne reliez jamais le câble bleu/blanc à la borne d'alimentation d'un amplificateur de puissance externe. De même, ne le reliez pas à la borne d'alimentation de l'antenne motorisée. Dans le cas contraire, il peut en résulter un déchargement de la batterie ou un dysfonctionnement.

Cet appareil

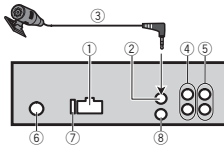

- Entrée cordon d'alimentation
- Entrée microphone
- Microphone 4 m
- Sortie arrière ou haut-parleur d'extrêmes graves
- Sortie avant
- Entrée antenne
- Fusible (10 A)
- Entrée télécommande câblée

Un adaptateur de télécommande câblée (vendu séparément) peut être connecté.

Cordon d'alimentation

Réalisez ces connexions lorsqu'aucun fil de haut-parleur arrière n'est connecté à un haut-parleur d'extrêmes graves.

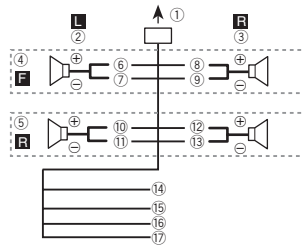

Réalisez ces connexions lors de l'utilisation d'un haut-parleur d'extrêmes graves sans amplificateur optionnel.

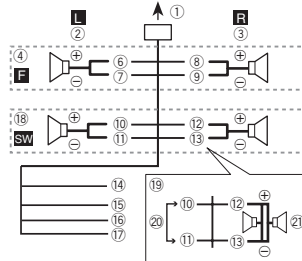

- Vers l'entrée cordon d'alimentation
- Gauche
- Droite
- Haut-parleur avant

Installation

- Haut-parleur arrière
- Blanc
- Blanc/noir
- Gris
- Gris/noir
- Vert
- Vert/noir
- Violet
- Violet/noir
- Noir (masse du châssis)
Connectez sur un endroit métallique propre, non recouvert de peinture.
- Jaune
Connectez à la borne d'alimentation 12 V permanente.
- Rouge
Connectez à la borne contrôlée par le contact d'allumage (12 V CC).
- Bleu/blanc
Connectez à la broche de commande du système de l'amplificateur de puissance ou à la broche de commande du relais de l'antenne automatique (max. 300 mA 12 V CC).
- Haut-parleur d'extrêmes graves (4Ω)
- Lors de l'utilisation d'un haut-parleur d'extrêmes graves de 70 W (2Ω), assurez-vous de connecter le haut-parleur d'extrêmes graves aux fils violet et violet/noir de cet appareil. Ne connectez aucun périphérique aux fils vert et vert/noir.
- Non utilisé.
- Haut-parleur d'extrêmes graves (4Ω) × 2

Remarques

- Avec un système à 2 haut-parleurs, ne connectez rien aux fils des haut-parleurs qui ne sont pas connectés à des haut-parleurs.
- Changez le menu initial de cet appareil. Reportez-vous à la page 42, **SP-P/O MODE** (réglage de la sortie arrière et du préamp). La sortie haut-parleur d'extrêmes graves de cet appareil est monaurale.

Amplificateur de puissance (vendu séparément)

Réalisez ces connexions lors de l'utilisation d'un amplificateur optionnel.

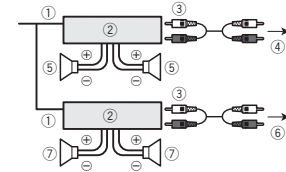

- Télécommande du système
Connectez au câble bleu/blanc.
- Amplificateur de puissance (vendu séparément)
- Connectez avec des câbles RCA (vendus séparément)
- Vers la sortie avant
- Haut-parleur avant
- Vers la sortie arrière ou la sortie du haut-parleur d'extrêmes graves
- Haut-parleur arrière ou haut-parleur d'extrêmes graves

Installation

Important

- Vérifiez toutes les connexions et tous les systèmes avant l'installation finale.
- N'utilisez pas de pièces non autorisées car il peut en résulter des dysfonctionnements.
- Consultez votre revendeur si l'installation nécessite le perçage de trous ou d'autres modifications du véhicule.
- N'installez pas cet appareil là où :
 - il peut interférer avec l'utilisation du véhicule.
 - il peut blesser un passager en cas d'arrêt soudain du véhicule.

Installation

- Le laser à semi-conducteur sera endommagé s'il devient trop chaud. Installez cet appareil à l'écart de tous les endroits chauds, par exemple les sorties de chauffage.
- Des performances optimales sont obtenues quand l'appareil est installé à un angle inférieur à 60°.



- Lors de l'installation, pour assurer une dispersion correcte de la chaleur quand cet appareil est utilisé, assurez-vous de laisser un espace important derrière la face arrière et enrroulez les câbles volants de façon qu'ils ne bloquent pas les orifices d'aération.

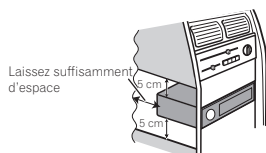

Montage avant/arrière DIN

Cet appareil peut être installé correctement soit en montage frontal ou en montage arrière. Utilisez des pièces disponibles dans le commerce lors de l'installation.

Montage frontal DIN

1 Insérez le manchon de montage dans le tableau de bord.

Lors de l'installation de cet appareil dans un espace peu profond, utilisez le manchon de montage fourni. Si l'espace est suffisant, utilisez le manchon de montage fourni avec le véhicule.

2 Fixez le manchon de montage en utilisant un tournevis pour courber les pattes métalliques (90°) en place.

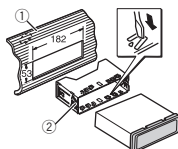

- ① Tableau de bord
- ② Manchon de montage
- Assurez-vous que l'appareil est correctement mis en place. Toute installation instable peut entraîner des sauts ou autres dysfonctionnements.

Montage arrière DIN

1 Déterminez la position appropriée où les trous sur le support et sur le côté de l'appareil se correspondent.

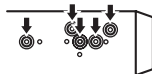

2 Serrez deux vis de chaque côté.

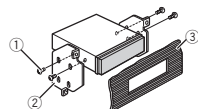

- ① Vis
- ② Support de montage
- ③ Tableau de bord ou console

Installation

- Utilisez des vis à tête bombée (5 mm × 8 mm) ou des vis en affleurement (5 mm × 9 mm), selon la forme des trous de vis dans le support.

Pour les détails, reportez-vous à *Retrait de la face avant pour protéger l'appareil contre le vol* et à la page 29, *Remontage de la face avant*.

Fixation de la face avant

La face avant peut être fixée avec la vis fournie.

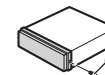

- ① Vis

Retrait de l'appareil

1 Retirez l'anneau de garniture.

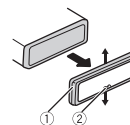

- ① Anneau de garniture
- ② Encoche
- Retirer la face avant permet d'accéder plus facilement à l'anneau de garniture.
- Quand vous remontez l'anneau de garniture, pointez le côté avec l'encoche vers le bas.

2 Insérez les clés d'extraction fournies dans les deux côtés de l'appareil jusqu'à ce qu'elles s'enclenchent en place.

3 Tirez l'appareil hors du tableau de bord.

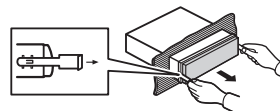

Retrait et remontage de la face avant

Vous pouvez retirer la face avant pour protéger l'appareil contre le vol. Appuyez sur la touche de retrait, puis poussez la face avant vers le haut et tirez-la vers vous.

Installation

Installation du microphone

⚠ PRÉCAUTION

Il est extrêmement dangereux de laisser le fil du microphone s'enrouler autour de la colonne de direction ou du levier de vitesse. Assurez-vous d'installer cet appareil de telle manière qu'il ne gêne pas la conduite.

Remarque

Installez le microphone dans une position et une orientation qui lui permette de capter la voix de la personne qui utilise le système.

Si vous installez le microphone sur le pare-soleil

1 Installez le microphone sur le clip microphone.



- ① Microphone
- ② Clip microphone

2 Installez le clip microphone sur le pare-soleil.

Avec le pare-soleil relevé, installez le clip microphone. (Abaisser le pare-soleil réduit le taux de reconnaissance vocale.)

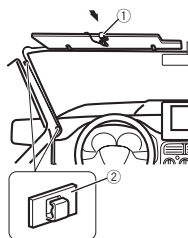

- ① Clip microphone
 - ② Serre-fils
- Utilisez des serre-fils vendus séparément pour fixer le fil là où c'est nécessaire dans le véhicule.

Si vous installez le microphone sur la colonne de direction

1 Installez le microphone sur le clip microphone.

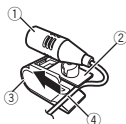

- ① Microphone
 - ② Base pour microphone
 - ③ Clip microphone
 - ④ Insérez le fil du microphone dans la fente.
- Le microphone peut être installé sans le clip microphone. Dans ce cas, détachez la base pour microphone du clip microphone. Pour détacher la base pour microphone du clip microphone, faites-la glisser.

Installation

2 Installez le clip microphone sur la colonne de direction.

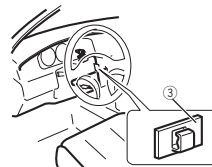

- ① Bande double face
 - ② Installez le clip microphone sur la face arrière de la colonne de direction.
 - ③ Serre-fils
- Utilisez des serre-fils vendus séparément pour fixer le fil là où c'est nécessaire dans le véhicule.

Réglage de l'angle du microphone



L'angle du microphone peut être réglé.

Informations complémentaires

Dépannage

Symptôme	Causes possibles	Action corrective
L'écran revient automatiquement à l'affichage ordinaire.	Vous n'avez exécuté aucune opération pendant 30 secondes.	Réexécutez l'opération.
L'étendue de répétition de lecture change de manière inattendue.	En fonction de l'étendue de répétition de lecture, l'étendue sélectionnée peut changer lors de la sélection d'un autre dossier ou d'une autre plage ou pendant l'avance ou le retour rapide.	Résélectionnez l'étendue de répétition de lecture.
Un sous-dossier n'est pas lu.	Il est impossible de lire les sous-dossiers lorsque FLD (répétition du dossier) est sélectionné.	Sélectionnez une autre étendue de répétition de lecture.
NO XXXX s'affiche lors de la modification de l'affichage (par exemple NO TITLE).	Aucune information textuelle n'est intégrée.	Basculez l'affichage ou la lecture sur une autre plage/un autre fichier.

Symptôme	Causes possibles	Action corrective
L'appareil ne fonctionne pas correctement. Il y a des interférences.	Vous utilisez un autre appareil, tel qu'un téléphone cellulaire, qui transmet des ondes électromagnétiques à proximité de l'appareil.	Éloignez tous les appareils électriques qui pourraient provoquer des interférences.
Le son de la source audio Bluetooth n'est pas lu.	Un appel est en cours sur un téléphone portable Bluetooth connecté. Un téléphone portable Bluetooth connecté est en cours d'utilisation.	Le son sera lu quand la communication sera terminée. N'utilisez pas le téléphone portable pour l'instant.
	Un appel a été fait avec un téléphone portable Bluetooth et le téléphone portable.	Refaites la connexion Bluetooth entre cet appareil et le téléphone portable.

Informations complémentaires

Messages d'erreur

Quand vous contactez votre distributeur ou le Service d'entretien agréé par Pioneer le plus proche, n'oubliez pas de noter le message d'erreur.

Commun

Message	Causes possibles	Action corrective
AMP ERROR	Une anomalie de fonctionnement de l'appareil s'est produite ou la connexion des haut-parleurs est incorrecte. Le circuit de protection est activé.	Vérifiez la connexion des haut-parleurs. Si le message ne disparaît pas même après avoir éteint puis démarré le moteur, consultez votre distributeur ou un centre d'entretien agréé par Pioneer.

Lecteur de CD

Message	Causes possibles	Action corrective
ERROR-07, 11, 12, 17, 30	Le disque est sale. Le disque est rayé.	Nettoyez le disque. Utilisez un autre disque.
ERROR-07, 10, 11, 12, 15, 17, 30, A0	Une erreur mécanique ou électrique est survenue.	Coupez et remettez le contact d'allumage ou choisissez une autre source, puis revenez au lecteur de CD.
ERROR-15	Le disque inséré est vierge.	Utilisez un autre disque.

Message	Causes possibles	Action corrective
ERROR-23	Format CD non pris en charge.	Utilisez un autre disque.
FORMAT READ	Le début de la lecture et le début de l'émission des sons sont parfois décalés.	Attendez que le message disparaisse pour entendre les sons.
NO AUDIO	Le disque inséré ne contient pas de fichiers pouvant être lus.	Utilisez un autre disque.
SKIPPED	Le disque inséré contient des fichiers protégés par DRM.	Utilisez un autre disque.
PROTECT	Tous les fichiers sur le disque inséré intègrent la protection par DRM.	Utilisez un autre disque.

Périphérique de stockage USB/iPod

Message	Causes possibles	Action corrective
FORMAT READ	Le début de la lecture et le début de l'émission des sons sont parfois décalés.	Attendez que le message disparaisse pour entendre les sons.

Informations complémentaires

Périphérique Bluetooth

Message	Causes possibles	Action corrective
ERROR-10	Coupure de courant au niveau du module Bluetooth de cet appareil.	Mettez le contact sur OFF, puis sur ACC ou ON. Si le message d'erreur s'affiche encore après l'exécution de cette action, consultez votre distributeur ou un centre d'entretien agréé par Pioneer.

Pandora

Message	Causes possibles	Action corrective
ERROR-19	Panne de communication.	Déconnectez le câble de l'iPhone. Quand le menu principal de l'iPhone est affiché, reconnectez et réinitialisez l'iPhone.
START UP APP	L'application Pandora n'a pas encore démarré.	Démarrez l'application Pandora à partir de votre iPhone.

Message	Causes possibles	Action corrective
TRY AGAIN	Impossible d'enregistrer les évaluations de "Thumbs Up" et "Thumbs Down". Impossible d'enregistrer les signets. Le système Pandora est en cours de maintenance.	Réessayez ultérieurement.

Message	Causes possibles	Action corrective
SKIP LIMIT	Limite de saut atteinte.	<ul style="list-style-type: none"> • Ne dépassez pas la limite de saut. • Pandora limite le nombre de sauts de plages que vous pouvez effectuer par station et par jour.

Message	Causes possibles	Action corrective
CHECK APP	Cette version de l'application Pandora n'est pas pris en charge.	Connectez un iPhone dont la version est compatible avec l'application Pandora installée.

Message	Causes possibles	Action corrective
CHECK DEVICE	Message d'erreur de périphérique affiché dans l'application Pandora. Impossible de lire de la musique à partir de Pandora.	Vérifiez votre iPhone.

Informations complémentaires

Message	Causes possibles	Action corrective
NO STATION	Aucune station trouvée.	Créez une station dans l'application Pandora sur votre iPhone.
NO ACTIVE ST	Aucune station sélectionnée.	Sélectionnez une station.

Conseils sur la manipulation Disques et lecteur

Utilisez uniquement des disques affichant l'un ou l'autre des logos suivants.



Utilisez des disques 12 cm. N'utilisez pas de disques 8 cm ni un adaptateur pour disques 8 cm.

Utilisez seulement des disques conventionnels de forme circulaire. N'utilisez pas de disques ayant une forme particulière.



N'introduisez aucun objet dans le logement pour CD autre qu'un CD.

N'utilisez pas de disques fendillés, ébréchés, voilés ou présentant d'autres défauts, car ils peuvent endommager le lecteur.

Les disques CD-R/RW non finalisés ne peuvent pas être lus.

Ne touchez pas la surface enregistrée des disques.

Rangez les disques dans leur coffret dès que vous ne les écoutez plus.

Ne posez aucune étiquette sur la surface des disques, n'écrivez pas sur un disque, n'appliquez aucun agent chimique sur un disque.

Pour nettoyer un CD, essayez le disque avec un chiffon doux en partant du centre vers l'extérieur.

La condensation peut perturber temporairement le fonctionnement du lecteur. Laissez celui-ci s'adapter à la température plus élevée pendant une heure environ. Essayez également les disques humides avec un chiffon doux.

La lecture de certains disques peut être impossible en raison des caractéristiques du disque, de son format, de l'application qui l'a enregistré, de l'environnement de lecture, des conditions de stockage ou d'autres conditions.

Les cahots de la route peuvent interrompre la lecture d'un disque.

Lisez les précautions d'emploi des disques avant de les utiliser.

Lors de l'utilisation de disques dont la surface de l'étiquette est imprimable, vérifiez les instructions et les avertissements des disques. L'insertion et l'éjection peuvent ne pas être possibles selon les disques. L'utilisation d'un tel disque risque d'endommager cet appareil.

Ne posez aucune étiquette disponible dans le commerce ou tout autre matériau sur la surface des disques.

- Les disques pourraient se déformer et devenir injouables.
- Les étiquettes pourraient se décoller pendant la lecture et empêcher l'éjection des disques, ce qui pourrait endommager l'appareil.

Informations complémentaires

Périphérique de stockage USB

Posez toutes les questions utiles concernant votre périphérique de stockage USB au fabricant du périphérique.

Les connexions via un concentrateur USB ne sont pas prises en charge.

Ne connectez aucun périphérique autre qu'un périphérique de stockage USB.

Fixez fermement le périphérique de stockage USB lors de la conduite. Ne laissez pas le périphérique de stockage USB tomber sur le plancher, où il pourrait gêner le bon fonctionnement de la pédale de frein ou d'accélérateur.

En fonction du périphérique de stockage USB, les problèmes suivants peuvent survenir.

- Le fonctionnement peut varier.
- Le périphérique de stockage peut ne pas être reconnu.
- Les fichiers peuvent ne pas être lus correctement.
- Le périphérique peut générer des parasites radio.

iPod

Ne laissez pas l'iPod dans un endroit soumis à une température élevée.

Pour garantir un fonctionnement correct, reliez le câble du connecteur de la station d'accueil de l'iPod directement à cet appareil.

Attachez fermement l'iPod pendant que vous conduisez. Ne laissez pas l'iPod tomber sur le plancher, où il pourrait gêner le bon fonctionnement de la pédale de frein ou d'accélérateur.

Quelques mots sur les réglages de l'iPod

- Lorsqu'un iPod est connecté, cet appareil désactive le réglage EQ (égaliseur) de l'iPod afin d'optimiser l'acoustique. Le réglage EQ original est rétabli lorsque l'iPod est déconnecté.
- Vous ne pouvez pas mettre la fonction de répétition hors service sur l'iPod quand vous utilisez cet appareil. La fonction de répétition est positionnée automatiquement sur répétition de toutes les plages quand vous connectez l'iPod à cet appareil.

Tout texte incompatible enregistré sur l'iPod ne sera pas affiché par cet appareil.

DualDiscs

Les DualDiscs sont des disques à deux faces avec un CD enregistrable pour l'audio sur une face et un DVD enregistrable pour la vidéo sur l'autre. Comme la face CD des DualDiscs n'est pas physiquement compatible avec le standard CD général, la lecture de la face CD sur cet appareil peut ne pas être possible.

Charger et éjecter fréquemment un DualDisc peut provoquer des rayures sur le disque. Des rayures importantes peuvent entraîner des problèmes de lecture sur cet appareil. Dans certains cas, un DualDisc peut se retrouver bloqué dans le logement pour CD et ne sera pas éjecté. Pour éviter cela, nous vous recommandons de vous abstenir d'utiliser des DualDiscs avec cet appareil. Pour des informations plus détaillées sur les DualDiscs, veuillez vous reporter aux informations fournies par le fabricant des disques.

Informations complémentaires

Formats audio compressés compatibles (disque, USB)

WMA

Extension de fichier: .wma

Débit binaire: 48 kbit/s à 320 kbit/s (CBR), 48 kbit/s à 384 kbit/s (VBR)

Fréquence d'échantillonnage: 32 kHz, 44,1 kHz, 48 kHz

Windows Media Audio Professional, Lossless, Voice/DRM Stream/Stream avec vidéo: incompatible

MP3

Extension de fichier: .mp3

Débit binaire: 8 kbit/s à 320 kbit/s (CBR), VBR

Fréquence d'échantillonnage: 8 kHz à 48 kHz (32 kHz, 44,1 kHz, 48 kHz pour accentuation)

Version étiquette ID3 compatible: 1.0, 1.1, 2.2, 2.3, 2.4 (la Version 2.x de l'étiquette ID3 a priorité sur la Version 1.x.)

Liste de lecture m3u: incompatible

MP3i (MP3 interactif), mp3 PRO: incompatible

WAV

Extension de fichier: .wav

Bits de quantification: 8 et 16 (LPCM), 4 (MS ADPCM)

Fréquence d'échantillonnage: 16 kHz à 48 kHz (LPCM), 22,05 kHz et 44,1 kHz (MS ADPCM)

Informations supplémentaires

Seuls les 32 premiers caractères d'un nom de fichier (incluant l'extension de fichier) ou d'un nom de dossier peuvent être affichés.

Cet appareil peut ne pas fonctionner correctement selon l'application utilisée pour encoder les fichiers WMA.

Il peut se produire un léger retard au début de la lecture de fichiers audio intégrés avec des données image ou de fichiers audio stockés sur un périphérique de stockage USB avec de nombreuses hiérarchies de dossiers.

Disque

Hiérarchie des dossiers pouvant être lus: jusqu'à 8 niveaux (dans la pratique, la hiérarchie compte moins de 2 niveaux).

Dossiers pouvant être lus: jusqu'à 99

Fichiers pouvant être lus: jusqu'à 999

Système de fichiers: ISO 9660 Niveau 1 et 2, Romeo, Joliet

Lecture multi-session: compatible

Transfert des données en écriture par paquet: incompatible

Quelle que soit la durée du silence entre les plages musicales de l'enregistrement original, la lecture des disques d'audio compressé s'effectue avec une courte pause entre les plages musicales.

Périphérique de stockage USB

Hiérarchie des dossiers pouvant être lus: jusqu'à 8 niveaux (dans la pratique, la hiérarchie compte moins de 2 niveaux).

Dossiers pouvant être lus: jusqu'à 500

Informations complémentaires

Fichiers pouvant être lus : jusqu'à 15 000

Lecture des fichiers protégés par des droits d'auteur : incompatible

Périphérique de stockage USB partitionné : Seule la première partition peut être lue.

Il peut se produire un léger retard au début de la lecture de fichiers audio sur un périphérique de stockage USB avec de nombreuses hiérarchies de dossiers.

⚠ PRÉCAUTION

- Pioneer ne garantit pas la compatibilité avec tous les périphériques de stockage de masse USB et décline toute responsabilité en cas de perte de données sur des lecteurs multimédia, smartphones ou autres périphériques lors de l'utilisation de ce produit.
- Ne laissez pas de disques ou un périphérique de stockage USB dans un lieu où les températures sont élevées.

Compatibilité iPod

Cet appareil prend en charge uniquement les modèles d'iPod suivants. Les versions du logiciel iPod prises en charge sont indiquées ci-dessous. Les versions antérieures ne sont pas prises en charge.

Conçu pour

- iPod touch 4ème génération (version logicielle 5.1.1)
- iPod touch 3ème génération (version logicielle 5.1.1)
- iPod touch 2ème génération (version logicielle 4.2.1)
- iPod touch 1ère génération (version logicielle 3.1.3)
- iPod classic 160 Go (version logicielle 2.0.4)
- iPod classic 120 Go (version logicielle 2.0.1)
- iPod classic (version logicielle 1.1.2)

- iPod avec vidéo (version logicielle 1.3.0)
- iPod nano 6ème génération (version logicielle 1.2)
- iPod nano 5ème génération (version logicielle 1.0.2)
- iPod nano 4ème génération (version logicielle 1.0.4)
- iPod nano 3ème génération (version logicielle 1.1.3)
- iPod nano 2ème génération (version logicielle 1.1.3)
- iPod nano 1ère génération (version logicielle 1.3.1)
- iPhone 4S (version logicielle 5.1.1)
- iPhone 4 (version logicielle 5.1.1)
- iPhone 3GS (version logicielle 5.1.1)
- iPhone 3G (version logicielle 4.2.1)
- iPhone (version logicielle 3.1.2)

Selon la génération ou la version de l'iPod, certaines fonctions peuvent ne pas être disponibles.

Les opérations peuvent différer selon la version du logiciel iPod.

Quand vous utilisez un iPod, un câble iPod Dock Connector vers USB est requis.

Un câble d'interface CD-IU51 Pioneer est également disponible. Pour plus de détails, consultez votre revendeur.

Pour des détails sur la compatibilité fichier/format, reportez-vous aux manuels de l'iPod.

Live audio, podcast : compatible

⚠ PRÉCAUTION

Pioneer n'accepte aucune responsabilité en cas de perte de données sur l'iPod, même si la perte de données se produit pendant l'utilisation de cet appareil.

Informations complémentaires

Séquence des fichiers audio

Sur cet appareil, l'utilisateur ne peut pas affecter de numéros de dossier ni spécifier les séquences de lecture.

Exemple de hiérarchie

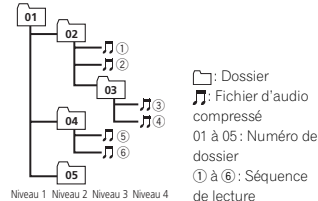

Disque

La séquence de sélection des dossiers ou d'autres opérations peut différer en fonction du logiciel de codage ou d'écriture.

Périphérique de stockage USB

La séquence de lecture est identique à la séquence enregistrée dans le périphérique de stockage USB.

Pour spécifier la séquence de lecture, la méthode suivante est recommandée.

- Créez un nom de fichier en incluant des nombres qui spécifient la séquence de lecture (par exemple, 001xxx.mp3 et 099yyy.mp3).
- Placez ces fichiers dans un dossier.
- Enregistrez le dossier contenant les fichiers sur le périphérique de stockage USB. Toutefois, avec certains environnements système, vous ne pouvez pas spécifier la séquence de lecture. Pour les lecteurs audio portables USB, la séquence est différente et dépend du lecteur.

Profil Bluetooth

Pour utiliser la technologie sans fil Bluetooth, les appareils doivent pouvoir interpréter certains profils. Cet appareil est compatible avec les profils suivants.

- GAP (Generic Access Profile)
- OPP (Object Push Profile)
- HFP (Hands Free Profile) 1.5
- HSP (Head Set Profile)
- PBAP (Phone Book Access Profile)
- A2DP (Advanced Audio Distribution Profile)
- AVRCP (Audio/Video Remote Control Profile) 1.3

Droits d'auteur et marques commerciales

Bluetooth

La marque de mot et les logos *Bluetooth*® sont des marques déposées appartenant à Bluetooth SIG, Inc. et toute utilisation de ces marques par PIONEER CORPORATION est faite sous licence. Les autres marques de commerce ou noms commerciaux sont la propriété de leur propriétaire respectif.

iTunes

Apple et iTunes sont des marques commerciales d'Apple Inc., enregistrées aux États-Unis et dans d'autres pays.

MP3

La vente de ce produit comporte seulement une licence d'utilisation privée, non commerciale, et ne comporte pas de licence ni n'implique aucun droit d'utilisation de ce produit pour une diffusion commerciale (c'est-à-dire générant des revenus) en temps réel (terrestre, par satellite, câble et/ou tout autre média), diffusion/streaming via internet, des intranets et/ou d'autres sys-

Informations complémentaires

tèmes électroniques de distribution de contenu, telles que les applications audio payante ou audio à la demande. Une licence indépendante est requise pour de telles utilisations. Pour les détails, veuillez visiter le site <http://www.mp3licensing.com>.

WMA

Windows Media est une marque déposée ou une marque commerciale de Microsoft Corporation aux États-Unis et/ou dans d'autres pays.

Ce produit intègre une technologie détenue par Microsoft Corporation, qui ne peut être utilisée et distribuée que sous licence de Microsoft Licensing, Inc.

iPod et iPhone

iPhone, iPod, iPod classic, iPod nano et iPod touch sont des marques commerciales d'Apple Inc., déposées aux États-Unis et dans d'autres pays.

Les accessoires électroniques portant la mention « Made for iPod » et « Made for iPhone » ont été conçus pour fonctionner respectivement avec un iPod ou un iPhone et sont certifiés conformes aux exigences d'Apple par le fabricant. Apple n'est pas responsable pour le fonctionnement de cet appareil ou de sa compatibilité avec les normes réglementaires et de sécurité. Veuillez noter que l'emploi de cet accessoire avec un iPod ou un iPhone peut affecter les performances sans fil.

Pandora

Pandora est une marque commerciale déposée de Pandora Media, Inc.

MIXTRAX

MIXTRAX est une marque commerciale de PIONEER CORPORATION.

Caractéristiques techniques

Généralités

Tension d'alimentation 14,4 V CC (10,8 V à 15,1 V acceptable)

Mise à la masse Pôle négatif

Consommation maximale

..... 10,0 A

Dimensions (L x H x P):

DIN

Châssis 178 mm x 50 mm x 165 mm

Panneau avant ... 188 mm x 58 mm x 15 mm

(DEH-X6500BT/DEH-X65BT)

Panneau avant ... 188 mm x 58 mm x 16 mm

(DEH-4500BT)

D

Châssis 178 mm x 50 mm x 165 mm

Panneau avant ... 170 mm x 46 mm x 15 mm

(DEH-X6500BT/DEH-X65BT)

Panneau avant ... 170 mm x 46 mm x 16 mm

(DEH-4500BT)

Poids 1 kg

Audio

Puissance de sortie maximale

..... 50 W x 4

70 W x 1/2 Ω (pour le haut-parleur d'extrêmes graves)

Puissance de sortie continue

..... 22 W x 4 (50 Hz à 15 000 Hz, DHT 5 %, impédance de charge 4 Ω avec les deux caux entraînés)

Impédance de charge 4 Ω (4 Ω à 8 Ω acceptable)

Niveau de sortie maximum de la sortie préamp

..... 2,0 V

Correction physiologique

..... +10 dB (100 Hz), +6,5 dB (10 kHz) (volume : -30 dB)

Égaliseur (Égaliseur graphique à 5 bandes):

Fréquence 80 Hz/250 Hz/800 Hz/

2,5 kHz/8 kHz

Plage d'égalisation ... \pm 12 dB (par pas de 2 dB)

Informations complémentaires

Haut-parleur d'extrêmes graves (mono):

Fréquence 50 Hz/63 Hz/80 Hz/100 Hz/

125 Hz/160 Hz/200 Hz

Pente -6 dB/oct, -12 dB/oct

Gain +6 dB à -24 dB

Phase Normale/Inverse

Lecteur de CD

Système Compact Disc Digital Audio

Disques utilisables Disques compacts

Rapport signal/bruit 94 dB (1 kHz) (réseau IHF-A)

Nombre de canaux 2 (stéréo)

Format de décodage MP3

..... MPEG-1 & 2 Couche Audio 3

Format de décodage WMA

..... Ver. 7, 7.1, 8, 9, 10, 11, 12 (2 caux audio)

(Windows Media Player)

Format du signal WAV PCM Linéaire & MS ADPCM

(Non compressé)

USB

Spécification standard USB

..... USB 2.0 vitesse pleine

Alimentation maximale 1 A

Classe USB MSC (Mass Storage Class)

Système de fichiers FAT12, FAT16, FAT32

Format de décodage MP3

..... MPEG-1 & 2 Couche Audio 3

Format de décodage WMA

..... Ver. 7, 7.1, 8, 9, 10, 11, 12 (2 caux audio)

(Windows Media Player)

Format du signal WAV PCM Linéaire & MS ADPCM

(Non compressé)

Syntoniseur FM

Gamme de fréquence 87,9 MHz à 107,9 MHz

Sensibilité utile 9 dBf (0,8 μ V/75 Ω mono, S/B: 30 dB)

Rapport signal/bruit 72 dB (réseau IHF-A)

Syntoniseur AM

Gamme de fréquence 530 kHz à 1710 kHz

Sensibilité utile 25 μ V (S/B : 20 dB)

Rapport signal/bruit 62 dB (réseau IHF-A)

Bluetooth

Version Certifié Bluetooth 3.0

Puissance de sortie +4 dBm maximum
(Classe de puissance 2)

Caractéristiques CEA2006



Puissance de sortie 14 W RMS x 4 canaux (4 Ω et \leq 1 % DHT+B)

Rapport S/B 91 dBa (référence: 1 W sur 4 Ω)

Remarque

Les caractéristiques et la présentation peuvent être modifiées sans avis préalable.