

## イヤホンを保管する

イヤホンを使用しないときは、充電ケースに収納します。バッテリーの寿命を保ち、ケースにごみが入らないように、ケースを閉じてください。

## イヤホンと充電ケースのお手入れ

コンポーネント	手順
イヤーチップと固定バンド	イヤーチップとバンドをイヤホンから外します。外したイヤーチップとバンドは水で薄めた中性洗剤で洗ってください。 <b>注:</b> イヤーチップとバンドは、イヤホンに取り付ける前に水でよくすすぎ、十分に乾燥させてください。
イヤホンのノズル	乾いた柔らかい布か綿棒などを使って、そっと汚れを拭き取ってください。 <b>注意:</b> ノズルの開口部に清掃道具を差し込まないでください。
充電用接点(イヤホン)	腐食を防ぐために、乾いた柔らかい綿棒などで拭いてください。
充電ケース	乾いた柔らかい布か綿棒などを使って、そっと汚れを拭き取ってください。

## 交換部品とアクセサリ

交換部品とアクセサリは、ボーズ製品取扱店、弊社Webサイト、またはお電話によるご注文でご購入いただけます。

次のサイトをご参照ください: [support.Bose.com/QCUE](https://support.Bose.com/QCUE)

## 保証

製品保証の詳細は [worldwide.Bose.com/Warranty](https://worldwide.Bose.com/Warranty) をご覧ください。

製品の登録をお願いいたします。登録は弊社Webサイト ([worldwide.Bose.com/ProductRegistration](https://worldwide.Bose.com/ProductRegistration)) から簡単に行えます。製品を登録されない場合でも、保証の内容に変更はありません。

## イヤホンをアップデートする

イヤホンは、Bose Music アプリに接続してアップデートが利用可能な場合、自動的にアップデートを開始します。アプリの手順に従ってください。

## 充電ケースをアップデートする

Bose Updater Webサイトを利用して、充電ケースをアップデートします。パソコンで [btu.Bose.com](https://btu.Bose.com) にアクセスして、画面の手順に従ってください。

## イヤホンの日付コードを確認する

イヤホンから固定バンドを外します (19 ページを参照)。

日付コードは、イヤホンのマイク付近の幅広の部分に記載されています。

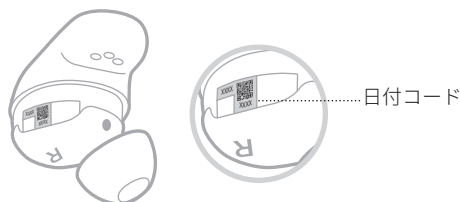

## 充電ケースのシリアル番号を確認する

イヤホンを充電ケースから取り出します。

充電ケースのシリアル番号は、ステータスインジケータの下、イヤホンを収納するくぼみの中に記載されています。

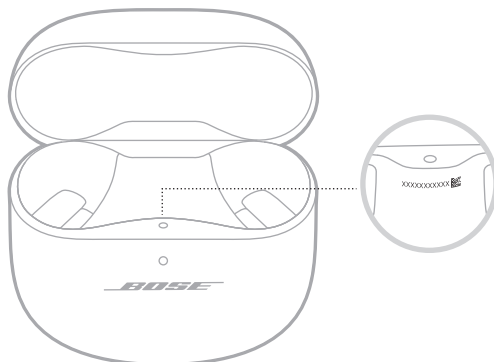

## 最初にお試しいただくこと

イヤホンに問題が生じた場合は、まず下記の点をご確認ください。

- イヤホンと充電ケースを充電します(34ページを参照)。
- イヤホンの電源をオンにします(21ページを参照)。
- イヤホンのステータスインジケータ (38ページを参照)と充電ケースのステータスインジケータ (39ページを参照)を確認します。
- お使いのモバイル機器がBluetooth接続に対応していることを確認します(40ページを参照)。
- Bose Music アプリをダウンロードして、入手可能なソフトウェアのアップデートを実行します(12ページを参照)。
- モバイル機器を干渉源や障害物から離して、イヤホンに近づけます(9 m以内)。
- イヤホン、モバイル機器、音楽再生アプリの音量を上げます。
- 別のモバイル機器を接続します(12ページを参照)。

## その他の対処方法

問題が解決しない場合は、次の表を参照して一般的な問題の症状と対処方法をご確認ください。トラブルシューティングの記事、ビデオ、その他のリソースにアクセスすることもできます。[support.Bose.com/OCUE](https://support.Bose.com/OCUE)

それでも問題が解決できない場合は、Boseカスタマーサービスまでお問い合わせください。

次のサイトをご参照ください:[worldwide.Bose.com/contact](https://worldwide.Bose.com/contact)

症状	対処方法
イヤホンの電源が入らない	<p>イヤホンがスタンバイモードになっていないか確認します。イヤホンをスタンバイ状態から復帰するには、イヤホンを耳に装着します。</p> <p>両方のイヤホンを充電ケースに入れて、磁石の力で定位置に収めます。ケースを閉じてから、もう一度開きます。イヤホンステータスインジケータが白く点滅した後、充電状態を示します(38ページを参照)。</p> <p>イヤホンが非常に高温または低温の場所に置かれていた場合は、室温に戻してください。</p> <p>「イヤホンを充電できない」(58ページ)をご覧ください。</p>

症状	対処方法
<p><b>イヤホンとモバイル機器を接続できない</b></p>	<p>モバイル機器の <i>Bluetooth</i> メニューを使用して接続します (40 ページを参照)。</p> <p>モバイル機器の <i>Bluetooth</i> 機能をオフにしてから、もう一度オンにします。</p> <p>イヤホンのデバイスリストを消去します (42 ページを参照)。機器の <i>Bluetooth</i> リストからイヤホンを削除します (Low Energy (LE) ラベルの付いた重複項目も含む)。もう一度接続してみます (12 ページを参照)。</p> <p>両方のイヤホンを充電ケースに入れて、磁石の力で定位置に収めます。ケースを閉じてから、もう一度開きます。イヤホンステータスインジケータが白く点滅した後、充電状態を示します (38 ページを参照)。もう一度接続してみます (12 ページを参照)。</p> <p>両方のイヤホンが充電ケースに収納されていることを確認します (34 ページを参照)。</p> <p><a href="https://support.bose.com/QCUE">support.bose.com/QCUE</a> にアクセスして、解説ビデオを参照します。</p> <p>イヤホンと充電ケースを再起動します (60 ページを参照)。</p>
<p><b>アプリでのセットアップ中にイヤホンが反応しない</b></p>	<p>モバイル機器で Bose Music アプリをアンインストールします。アプリを再インストールします (12 ページを参照)。</p> <p>Bose Music アプリを使用してセットアップしていることを確認します (12 ページを参照)。</p> <p>モバイル機器の設定メニューで、Bose Music アプリが <i>Bluetooth</i> 接続にアクセスできるようになっていることを確認します。</p> <p>モバイル機器の設定メニューで、<i>Bluetooth</i> 機能が有効であることを確認します。</p>
<p><b>Bose Music アプリでイヤホンを検出できない</b></p>	<p>モバイル機器で Bose Music アプリをアンインストールします。アプリを再インストールします (12 ページを参照)。</p> <p>モバイル機器の設定メニューで、Bose Music アプリが <i>Bluetooth</i> 接続にアクセスできるようになっていることを確認します。</p> <p>両方のイヤホンを充電ケースに入れて、磁石の力で定位置に収めます。ケースを閉じてから、もう一度開きます。イヤホンステータスインジケータが白く点滅した後、充電状態を示します (38 ページを参照)。イヤホンを取り出します。</p> <p>イヤホンを充電ケースに入れ、ケースを開いた状態で、イヤホンのステータスインジケータがゆっくりと青く点滅するまで、ケース背面のボタンを長押しします。</p> <p>「イヤホンとモバイル機器を接続できない」 (50 ページ) をご覧ください。</p>

症状	対処方法
<b>モバイル機器でBose Musicアプリが動作しない</b>	<p>お使いのモバイル機器がBose Musicアプリに対応しており、システム最小要件を満たしていることを確認します。詳細については、モバイル機器のアプリストアをご参照ください。</p> <p>モバイル機器でBose Musicアプリをアンインストールします。アプリを再インストールします(12ページを参照)。</p>
<b>イヤークリップが耳の穴にフィットしない</b>	<p>イヤークリップが耳の穴の奥に入りすぎていないことを確認します(15ページを参照)。</p> <p>大きなサイズのイヤークリップを試してみてください。改善されない場合は、小さなサイズのイヤークリップを試してみてください(18ページを参照)。</p> <p>小さなサイズの固定バンドを試してみてください(19ページを参照)。</p> <p>鏡を使ってイヤホンのフィット状態をチェックします(15ページを参照)。</p> <p>Bose Musicアプリの「イヤホンフィットテスト」でフィット状態をチェックします。このオプションは設定メニューから設定できます。</p> <p>Boseカスタマーサービスに問い合わせ、別のサイズのイヤークリップや固定バンドを入手するか、<a href="https://support.bose.com/QCUE">support.Bose.com/QCUE</a>にアクセスして、解説ビデオを参照します。</p>
<b>固定バンドが耳の溝にフィットしない</b>	<p>小さなサイズの固定バンドを試してみてください(19ページを参照)。既に一番小さな固定バンドをお使いの場合は、小さなサイズのイヤークリップを試してみてください(18ページを参照)。</p> <p>鏡を使ってイヤホンのフィット状態をチェックします(15ページを参照)。</p> <p>Bose Musicアプリの「イヤホンフィットテスト」でフィット状態をチェックします。このオプションは設定メニューから設定できます。</p> <p>Boseカスタマーサービスに問い合わせ、別のサイズのイヤークリップや固定バンドを入手するか、<a href="https://support.bose.com/QCUE">support.Bose.com/QCUE</a>にアクセスして、解説ビデオを参照します。</p>
<b>イヤホンが耳にしっかりと収まらない</b>	<p>イヤークリップが耳の穴の入り口にやさしく収まっていることを確認します(14ページを参照)。</p> <p>大きなサイズの固定バンドを試してみてください(19ページを参照)。</p> <p>大きなサイズのイヤークリップを試してみてください(18ページを参照)。</p> <p>Boseカスタマーサービスに問い合わせ、別のサイズのイヤークリップや固定バンドを入手するか、<a href="https://support.bose.com/QCUE">support.Bose.com/QCUE</a>にアクセスして、解説ビデオを参照します。</p>
<b>イヤークリップが外れる</b>	<p>イヤークリップがイヤホンにしっかりと装着されていることを確認します(18ページを参照)。</p>

症状	対処方法
固定バンドが外れる	<p>バンドがイヤホンにしっかりと装着されていることを確認します (19 ページを参照)。</p> <p>イヤホン上でバンドが正しい位置にあることを確認します (19 ページを参照)。</p>
Bluetooth 接続が途切れる	<p>イヤホンのデバイスリストを消去します (42 ページを参照)。機器の <i>Bluetooth</i> リストからイヤホンを削除します (Low Energy (LE) ラベルの付いた重複項目も含む)。もう一度接続してみます (12 ページを参照)。</p> <p>モバイル機器をイヤホンに近づけます。</p> <p>イヤホンと充電ケースを再起動します (60 ページを参照)。</p>
音が出ない	<p>左右の耳で適切なサイズのイヤーチップと固定バンドを使用していることを確認します (17 ページを参照)。</p> <p>鏡を使ってイヤホンのフィット状態をチェックします (15 ページを参照)。</p> <p>Bose Music アプリの「イヤホンフィットテスト」でフィット状態をチェックします。このオプションは設定メニューから設定できます。 <a href="https://support.bose.com/QCUE">support.bose.com/QCUE</a> にアクセスして、解説ビデオを参照します。</p> <p>音量が上がっていることを確認します (23 ページを参照)。</p> <p>左右のイヤホンがしっかりと耳に収まっており、後ろに回しすぎていないことを確認します (14 ページを参照)。</p> <p>イヤホンを装着するときは頭をまっすぐにしてください。</p> <p>モバイル機器の再生ボタンを押して、音楽が再生されていることを確認します。</p> <p>別のアプリケーションまたは音楽サービスからオーディオを再生します。</p> <p>モバイル機器に直接保存しているコンテンツを再生します。</p> <p>イヤーチップやイヤホンのノズルの先端にごみなどが詰まっていれば取り除きます。</p> <p>モバイル機器を再起動します。</p> <p>Bose Music アプリを使用して、装着検出機能を無効にします (28 ページを参照)。</p>

症状	対処方法
<p><b>片側のイヤホンから音が出ない</b></p>	<p>左右の耳で適切なサイズのイヤーチップと固定バンドを使用していることを確認します(17ページを参照)。</p> <p>鏡を使ってイヤホンのフィット状態をチェックします(15ページを参照)。</p> <p>Bose Music アプリの「イヤホンフィットテスト」でフィット状態をチェックします。このオプションは設定メニューから設定できます。 <a href="https://support.bose.com/OCUE">support.bose.com/OCUE</a> にアクセスして、解説ビデオを参照します。</p> <p>Bose Music アプリのソフトウェアが最新であることを確認します(48ページを参照)。</p> <p>左右のイヤホンがしっかりと耳に収まっており、後ろに回しすぎていないことを確認します(14ページを参照)。</p> <p>イヤホンを装着するときは頭をまっすぐにしてください。</p> <p>イヤーチップやイヤホンのノズルの先端にごみなどが詰まっていれば取り除きます。</p> <p>両方のイヤホンを充電ケースに入れて、磁石の力で定位置に収めます。ケースを閉じてから、もう一度開きます。イヤホンステータスインジケータが白く点滅した後、充電状態を示します(38ページを参照)。イヤホンを取り出します。</p>
<p><b>オーディオとビデオが同期していない</b></p>	<p>アプリケーションまたは音楽サービスを閉じてから再度開きます。</p> <p>別のアプリケーションまたは音楽サービスからオーディオを再生します。</p> <p>両方のイヤホンを充電ケースに入れて、磁石の力で定位置に収めます。ケースを閉じてから、もう一度開きます。イヤホンステータスインジケータが白く点滅した後、充電状態を示します(38ページを参照)。イヤホンを取り出します。</p>

症状

対処方法

音質が悪い

鏡を使ってイヤホンのフィット状態をチェックします(15ページを参照)。

Bose Music アプリの「イヤホンフィットテスト」でフィット状態をチェックします。このオプションは設定メニューから設定できます。

左右の耳で適切なサイズのイヤーチップと固定バンドを使用していることを確認します(17ページを参照)。

[support.bose.com/OCUE](https://support.bose.com/OCUE) にアクセスして、解説ビデオを参照します。

Bose Music アプリを使用してセットアップしていることを確認します(12ページを参照)。

別の曲を試してみてください。

別のアプリケーションまたは音楽サービスからオーディオを再生します。

イヤーチップやイヤホンのノズルの先端にごみなどが詰まっていれば取り除きます。

モバイル機器や音楽再生アプリのオーディオ拡張機能をオフにします。

イヤホンの接続で正しい *Bluetooth* プロファイル(*Stereo A2DP*)が使用されていることを確認します。お使いのモバイル機器の *Bluetooth*/オーディオ設定メニューで、正しいオーディオプロファイルが選択されていることを確認してください。

モバイル機器の *Bluetooth* 機能をオフにしてから、もう一度オンにします。

イヤホンのデバイスリストを消去します(42ページを参照)。機器の *Bluetooth* リストからイヤホンを削除します(*Low Energy (LE)* ラベルの付いた重複項目も含む)。もう一度接続してみます(12ページを参照)。

イヤホンをほかの人と共有する場合は、充電ケースに入れて、各ユーザー向けにパーソナライズされたオーディオ設定を消去してください。



症状	対処方法
<p><b>マイクが音を正常に拾わない</b></p>	<p>固定バンドが正しい位置に取り付けられ、バンド側面の穴とイヤホンのマイクの位置が合っていることを確認します(19ページを参照)。</p> <p>イヤホンを前後に回しすぎていないことを確認します(14ページを参照)。マイクの音質を最もよくするには、イヤホンが口やあごの方に向くように角度を付けます。</p> <p>もう一度電話をおかけ直してください。</p> <p>対応している別の機器で試してみてください。</p> <p>モバイル機器のBluetooth機能をオフにしてから、もう一度オンにします。</p> <p>イヤホンのデバイスリストを消去します(42ページを参照)。機器のBluetoothリストからイヤホンを削除します(Low Energy (LE)ラベルの付いた重複項目も含む)。もう一度接続してみます(12ページを参照)。</p>
<p><b>モードを調整できない</b></p>	<p>両方のイヤホンを充電ケースに入れて、磁石の力で定位置に収めます。ケースを閉じてから、もう一度開きます。イヤホンステータスインジケータが白く点滅した後、充電状態を示します(38ページを参照)。イヤホンを取り出します。</p> <p>ショートカットを左右どちらか一方のイヤホン用にカスタマイズした場合は、正しいイヤホンを長押ししていることを確認します。</p> <p>「イヤホンのタッチコントロールが反応しない」(57ページ)をご覧ください。</p> <p>Bose Musicアプリを使用して、モードを調整します。このオプションはメイン画面から設定できます(12ページを参照)。</p>

症状	対処方法
<p><b>ノイズキャンセリング機能の効果が弱い</b></p>	<p>両方のイヤホンを充電ケースに入れて、磁石の力で定位置に収めます。ケースを閉じてから、もう一度開きます。イヤホンステータスインジケータが白く点滅した後、充電状態を示します(38ページを参照)。イヤホンを取り出します。</p> <p>ActiveSenseが有効であることを確認します(32ページを参照)。</p> <p>鏡を使ってイヤホンのフィット状態をチェックします(15ページを参照)。</p> <p>Bose Musicアプリの「イヤホンフィットテスト」でフィット状態をチェックします。このオプションは設定メニューから設定できます。</p> <p>モードをチェックします(32ページを参照)。</p> <p>イヤホンを耳から外し、再度装着します。</p> <p>通話中またはモバイル機器の音声コントロールを使用している場合は、Bose Musicアプリを使用して、セルフボイスを下げるかオフにします(29ページを参照)。</p> <p>イヤホンをほかの人と共有する場合は、充電ケースに入れて、各ユーザー向けにパーソナライズされたオーディオ設定を消去してください。</p> <p>イヤホンと充電ケースを再起動します(60ページを参照)。うまくいかない場合は、イヤホンを工場出荷時の設定に戻します(61ページを参照)。</p>
<p><b>通話中に相手の声が聞こえにくい</b></p>	<p>モバイル機器の音量を上げます。</p> <p>別のモードを試してみてください(32ページを参照)。</p>
<p><b>通話中に自分の声が聞こえにくい</b></p>	<p>モードをAwareモードに変更します(33ページを参照)。</p> <p>Bose Musicアプリを使用してセルフボイスを調整します。このオプションは設定メニューから設定できます。</p>
<p><b>イヤホンが反応しない</b></p>	<p>両方のイヤホンを充電ケースに入れて、磁石の力で定位置に収めます。ケースを閉じてから、もう一度開きます。イヤホンステータスインジケータが白く点滅した後、充電状態を示します(38ページを参照)。イヤホンを取り出します。</p> <p>イヤホンと充電ケースを再起動します(60ページを参照)。うまくいかない場合は、イヤホンを工場出荷時の設定に戻します(61ページを参照)。</p>

症状	対処方法
<p><b>イヤホンのタッチコントロールが反応しない</b></p>	<p>タッチセンサー部分を正しくタッチしていることを確認します (23ページを参照)。</p> <p>指がタッチコントロール部分にしっかり触れていることを確認します (23ページを参照)。</p> <p>続けてタップする機能の場合は、タップする強さを変えてみます。</p> <p>指が濡れていないことを確認します。</p> <p>髪が濡れている場合は、髪がタッチセンサーに触れないようにしてください。</p> <p>手袋を着用している場合は、手袋を外してからタッチセンサーに触れてください。</p> <p>Bose Music アプリを使用して、装着検出機能を無効にします (28ページを参照)。</p> <p>イヤホンが非常に高温または低温の場所に置かれていた場合は、室温に戻してください。</p> <p>イヤホンと充電ケースを再起動します (60ページを参照)。</p>
<p><b>音量を調節できない</b></p>	<p>Bose Music アプリを使用して音量調節を有効にしていることを確認します (23ページを参照)。</p> <p>タッチセンサーを正しい方向にスワイプしていることを確認します (23ページを参照)。</p> <p>「イヤホンのタッチコントロールが反応しない」をご覧ください。</p>
<p><b>ショートカットを使用できない</b></p>	<p>Bose Music アプリを使用してショートカットが設定されていることを確認します (27ページを参照)。</p> <p>ショートカットを左右どちらか一方のイヤホン用にカスタマイズした場合は、正しいイヤホンを長押ししていることを確認します。</p>

症状	対処方法
イヤホンを充電できない	<p>イヤホンが充電ケースに正しく収納されていることを確認します。バッテリーの寿命を保つために、イヤホンを充電している間はケースを閉じてください(34ページを参照)。</p> <p>イヤホンの充電用接点やケースの充電端子に汚れやごみが付着していないことを確認します。</p> <p>イヤホン上で固定バンドが正しい位置にあることを確認します(19ページを参照)。バンドの位置が正しくない場合、イヤホンの充電用接点とケースの充電端子の位置が合わないことがあります。</p> <p>USBケーブルが充電ケースの端子にしっかりと接続されていることを確認します。</p> <p>USBケーブルの両端をしっかりと接続し直します。</p> <p>別のUSBケーブルをお試しください。</p> <p>別のウォールチャージャーをお試しください。</p> <p>イヤホンや充電ケースが非常に高温または低温の場所に置かれていた場合は、室温に戻してください。もう一度充電してみます(34ページを参照)。</p>
充電ケースを充電できない	<p>USBケーブルが充電ケースの端子にしっかりと接続されていることを確認します。</p> <p>充電ケースのバッテリーが消耗している場合は、接続されているUSBケーブルの長さが十分であることを確認し、初期充電を行います。ケーブルを外して、充電ケースのステータスインジケーターが消えたら、USBケーブルを接続し直してください。</p> <p>USBケーブルの両端をしっかりと接続し直します。</p> <p>別のUSBケーブルをお試しください。</p> <p>充電ケースが閉じていることを確認します。バッテリーの寿命を保つために、充電中はケースを閉じてください。</p> <p>別のウォールチャージャーをお試しください。</p> <p>充電ケースが非常に高温または低温の場所に置かれていた場合は、室温に戻してください。もう一度充電してみます(35ページを参照)。</p> <p>充電ケースの付属品が正しく取り付けられ、USBケーブルを充電ケースの端子にしっかりと接続するための妨げになっていないことを確認します。</p>
音声ガイドの言語が正しくない	<p>Bose Musicアプリを使用して音声ガイドの言語を変更します(12ページを参照)。このオプションは設定メニューから設定できます。</p>

症状	対処方法
着信が通知されない	<p>モバイル機器がおやすみモードに設定されていないことを確認します。</p> <p>Bose Music アプリを使用して音声ガイドを有効にしていることを確認します(12ページを参照)。このオプションは設定メニューから設定できます。</p> <p>モバイル機器の <i>Bluetooth</i> メニューで、イヤホンが連絡先にアクセスできるように設定されていることを確認します。</p>
イヤホンから変な音が聞こえる	<p>イヤホンのノズルが詰まっていないか確認します(18ページを参照)。</p>
イヤホンを Bose Smart Soundbar または Bose Smart Speaker に接続できない	<p>対応している Bose 製品を接続していることを確認します。対応製品のリストについては、次のサイトをご覧ください: <a href="https://support.bose.com/Groups">support.bose.com/Groups</a></p> <p>イヤホンを充電ケースに入れ、ケースを開いた状態で、イヤホンのステータスインジケーターがゆっくりと青く点滅するまで、ケース背面のボタンを長押しします。</p> <p>イヤホンがサウンドバーやスピーカーから 9 m 以内にあることを確認してください。</p>
以前に接続されていた Bose Smart Soundbar や Bose Smart Speaker とイヤホンを再接続できない	<p>イヤホンを充電ケースに入れ、ケースを開いた状態で、イヤホンのステータスインジケーターがゆっくりと青く点滅するまで、ケース背面のボタンを長押しします。Bose Music アプリを使用して、イヤホンに対応する Bose 製品に接続できます。詳しくは、次のサイトをご覧ください: <a href="https://support.bose.com/Groups">support.bose.com/Groups</a></p>
接続した Bose Smart Soundbar または Bose Smart Speaker からの音が遅れて再生される	<p>Bose Music アプリをダウンロードして、入手可能なソフトウェアのアップデートを実行します。</p>

## イヤホンと充電ケースを再起動する

イヤホンや充電ケースが反応しない場合は、再起動することができます。

**注:** イヤホンを再起動すると、イヤホンのデバイスリストが消去されます。他の設定は消去されません。

1. モバイル機器の *Bluetooth* リストからイヤホンを削除します。
2. イヤホンを充電ケースに入れ、ケースを開いた状態で、イヤホンのステータスインジケータが白く2回点滅してからゆっくりと青く点滅し、その後消灯するまで、ケース背面のボタンを25秒間長押しします。

**注:** 両方のイヤホンがケースに収納され、ケースが開いていることを確認してください。

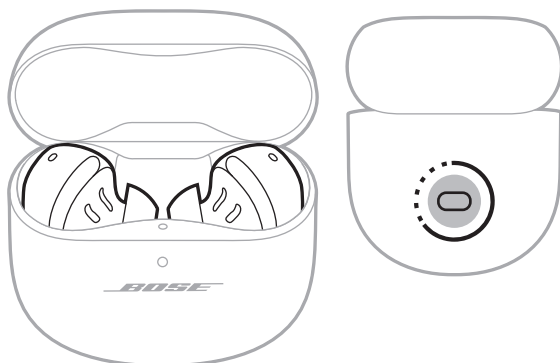

再起動が完了すると、充電状態に応じてイヤホンのステータスインジケータが点灯し(38ページを参照)、バッテリー残量に応じて充電ケースのステータスインジケータが点灯します(39ページを参照)。

## イヤホンを工場出荷時の設定に戻す

工場出荷時の設定に戻すと、すべての設定が消去され、イヤホンが箱から出したときの状態に戻ります。その後、初めてイヤホンをセットアップするときのように設定することができます。

工場出荷時の設定へのリセットは、イヤホンに問題がある場合や、Boseカスタマーサービスから指示された場合にのみ行うようにしてください。

1. モバイル機器の *Bluetooth* リストからイヤホンを削除します。
2. Bose Music アプリを使用して、Bose アカウントからイヤホンを削除します。

**注:** Bose Music アプリで Bose アカウントからイヤホンを削除する方法の詳細については、次のサイトをご参照ください: [support.Bose.com/QCUE](https://support.Bose.com/QCUE)

3. イヤホンを充電ケースに入れ、ケースを開いた状態で、イヤホンのステータスインジケーターが白く 2 回点滅してからゆっくりと青く点滅し、その後消灯するまで、ケース背面のボタンを 25 秒間長押しします。

**注:** 両方のイヤホンがケースに収納され、ケースが開いていることを確認してください。

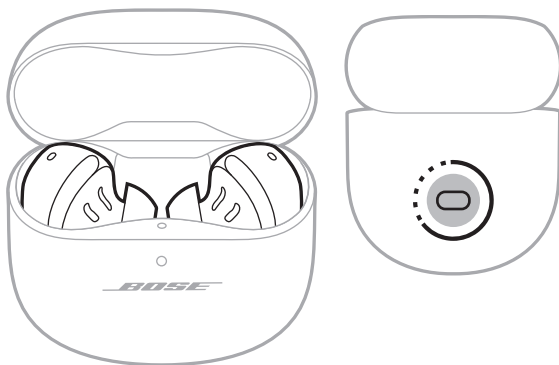

4. 前の手順を 2 回繰り返します。

3 回目の実行後、ステータスインジケーターが 3 秒間オレンジに点滅し、工場出荷時の設定に戻していることを示します。

復元が完了すると、ステータスインジケーターがゆっくりと青く点滅します。これでイヤホンは、箱から出したときの状態に戻っています。

**注:** それでも問題が解決できない場合は、[support.Bose.com/QCUE](https://support.Bose.com/QCUE) でその他のトラブルシューティング情報を参照し、サポートをご利用ください。

## يُرجى قراءة جميع التعليمات الخاصة بالسلامة والاستخدام والاحتفاظ بها.

تعلن شركة Bose بموجب هذا المستند أن هذا المنتج يتوافق مع المتطلبات الأساسية لتوجيه الاتحاد الأوروبي رقم 2014/53/EU وشروطه الأخرى ذات الصلة وجميع متطلبات توجيهات الاتحاد الأوروبي الأخرى المعمول بها. ويمكن العثور على إعلان المطابقة الكامل في الموقع التالي: [www.Bose.com/compliance](http://www.Bose.com/compliance)

يتوافق هذا المنتج مع جميع لوائح التوافق الكهرومغناطيسي المعمول بها لعام 2016 وجميع لوائح المملكة المتحدة الأخرى المعمول بها. ويمكن العثور على إعلان المطابقة الكامل في الموقع التالي: [www.Bose.com/compliance](http://www.Bose.com/compliance)

تعلن شركة Bose Corporation بموجب هذا المستند أن هذا المنتج يتوافق مع المتطلبات الأساسية التي تنص عليها لوائح الأجهزة اللاسلكية لعام 2017 وجميع لوائح المملكة المتحدة الأخرى المعمول بها. ويمكن العثور على إعلان المطابقة الكامل في الموقع التالي: [www.Bose.com/compliance](http://www.Bose.com/compliance)

## تعليمات مهمة للسلامة

لا تستخدم سوى قطعة قماش جافة أثناء التنظيف.

لا تستخدم سوى الملحقات/المرفقات التي تحددها الشركة المصنعة.

إحالة جميع أعمال الصيانة إلى أفراد صيانة مؤهلين. يجب إجراء الصيانة عند تلف الجهاز بأي شكل من الأشكال، مثل تلف سلك التغذية الكهربائية، أو القابس، أو انسكاب سائل أو سقوط أشياء على الجهاز، أو تعرضه للمطر، أو الرطوبة، أو عدم عمله بصورة طبيعية أو سقوطه.

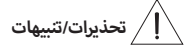

## تحذيرات/تنبيهات

- لتجنب ابتلاع المنتج عن طريق الخطأ، يُرجى الاحتفاظ به بعيدًا عن الأطفال والحيوانات الأليفة. يحتوي المنتج على بطارية، والتي قد تكون خطيرة إذا تم ابتلاعها. في حال ابتلاعها، يُرجى استشارة الطبيب على الفور. في حال عدم الاستخدام، احتفظ بالمنتج بعيدًا عن الأطفال والحيوانات الأليفة.
- المنتج غير مخصص لاستخدام الأطفال.
- لتفادي إلحاق الضرر بالسمع، لا تستخدم سماعات الرأس على مستوى صوت مرتفع. اخفض مستوى الصوت في جهازك قبل وضع سماعات الرأس على/في أذنيك ثم ارفع مستوى الصوت تدريجيًا إلى أن تصل إلى مستوى استماع مريح ومعتدل.
- لا يوصى باستخدام سماعات الرأس هذه في أثناء قيادة مركبة وقد يحظرها القانون في بعض الأماكن. كن حذرًا واتبع القوانين المعمول بها فيما يتعلق باستخدام سماعات الرأس في أثناء قيادة مركبة. توقف عن استخدام سماعات الرأس الخاصة بك على الفور إذا كانت تتداخل مع قدرتك على البقاء منتبهًا أو إذا كانت تتداخل مع قدرتك على سماع الأصوات المحيطة، بما في ذلك الإنذارات وإشارات التحذير، في أثناء قيادة المركبة.
- كن حذرًا في حال استخدام سماعات الرأس هذه في أثناء أداء أي نشاط يتطلب أن تكون منتبهًا. لا تستخدم سماعات الرأس عندما يشكل عدم القدرة على سماع الأصوات المحيطة بوضوح خطرًا على نفسك أو على الآخرين، على سبيل المثال في أثناء ركوب الدراجة أو المشي في أو بالقرب من حركة المرور أو موقع بناء أو سكة حديدية وما إلى ذلك.
- لا تستخدم سماعات الأذن الصغيرة إذا كانت تُصدر أي ضجيج عالٍ غير عادي. إذا حدث ذلك، فانزع سماعات الأذن الصغيرة وتواصل مع خدمة عملاء شركة Bose.
- لا تقم المنتج في الماء أو تعرض المنتج للماء لفترات طويلة.
- انزع المنتج على الفور إذا لاحظت صدور حرارة منه.



يحتوي المنتج على أجزاء صغيرة قد تسبب في التعرض لخطر الاختناق، غير مناسب للأطفال دون 3 سنوات.



يحتوي هذا المنتج على مادة مغناطيسية، استشر طبيبك فيما إذا يُحتمل أن يكون لهذه السماعات تأثيرٌ على أي أجهزة طبية مزروعة لديك أو لا.



- لا تُجر أي تبديلات غير مصرح بها لهذا المنتج.
- أبقِ المنتج بعيدًا عن مصادر اللهب والحرارة. لا تضع أي مصادر لهب مكشوف (مثل الشموع المشتعلة) فوق المنتج أو بالقرب منه.
- لا تستخدم سماعات الأذن الصغيرة دون وضع الأطراف المرفقة معها.
- لا تستخدم هذا المنتج إلا مع مصدر طاقة LPS معتمد مستوفٍ للمتطلبات التنظيمية المحلية (مثل UL، أو CSA، أو VDE، أو CCC).
- قد تشكل البطارية المرفقة مع هذا المنتج خطرًا يؤدي إلى اندلاع حريق، أو قد تُسبب حرقًا كيميائيًا إذا أسيء استخدامها، أو تم استبدالها بطريقة غير صحيحة، أو استبدالها بنوع غير صحيح.
- إذا حدث تسرب في البطارية، فلا تسمح للسائل بأن يلامس جلدك أو عينيك. وإذا حدث تلامس، فاطلب المشورة الطبية.
- لا تعرض المنتجات التي تحتوي على بطاريات لحرارة زائدة (مثل تخزينها تحت أشعة الشمس المباشرة، أو تعريضها للنار أو ما شابه ذلك).
- امسح العرق من فوق سماعات الأذن وعلمية الشحن قبل الشحن.
- IPX4 ليست حالة دائمة، وقد تتخضع المقاومة نتيجة للاستعمال العادي.
- لتجنب التعرض للإشعاعات الخطرة الناتجة من المكونات الليزرية الداخلية، قم باستخدام المنتج فقط على النحو المبين في التعليمات. ويجب عدم ضبط سماعات الأذن الصغيرة أو إصلاحها بواسطة أي شخص باستثناء أفراد الصيانة المؤهلين.
- لا تضع المنتج أو تركيبه بالقرب من أي مصدر للحرارة، مثل المدافئ، أو شبكات التدفئة، أو ممرات الحرارة، أو المواقد، أو أي جهاز آخر (بما في ذلك مكبرات الصوت) تنتج عنه حرارة.
- تتوافق مع CFR 1040.10 و 21 و 1040.11 ولا تتوافق مع معيار IEC 60825-1 Ed. 3 كما هو موضح في بيان منتجات الليزر رقم 56، المؤرخ بتاريخ 8 مايو 2019.

تُصنف سماعات الأذن الصغيرة هذه على أنها منتج ليزر من الفئة الأولى CLASS 1 LASER وفقًا لمعيار EN / IEC 60825-1:2014



**ملاحظة:** تم اختبار هذا الجهاز وُجد أنه يتوافق مع حدود جهاز رقمي من الفئة B وفقاً للجزء رقم 15 من قواعد لجنة الاتصالات الفيدرالية (FCC)، وقد وضعت هذه الحدود لتوفير الحماية المناسبة من التداخل الضار عند تركيب الجهاز في منطقة سكنية. يولد هذا الجهاز طاقة تردد لاسلكية ويستخدمها ويمكن أن يشعها، وإذا لم يتم تركيبه واستخدامه وفقاً للتعليمات، فيمكن أن يتسبب في حدوث تداخل ضار في الاتصالات اللاسلكية. ومع ذلك، فلا يوجد ضمان لعدم حدوث تداخل بسبب التركيب. إذا تسبب هذا الجهاز في حدوث تداخل ضار للاستقبال اللاسلكي أو التلفزيوني (يمكن التحقق من ذلك عن طريق إطفاء الجهاز وإعادة تشغيله)، يُوصى المستخدم بتصحيح التداخل باستخدام إجراء أو أكثر من الإجراءات التالية:

• غيّر اتجاه منتج الاستقبال أو هوائي الاستقبال أو موضعهما.

• زيادة المسافة بين الجهاز وجهاز الاستقبال.

• توصيل الجهاز بمأخذ كهربائي في دائرة مختلفة عن الدائرة التي تم توصيل جهاز الاستقبال بها.

• استشر الموزع المعتمد أو أحد الفنيين من ذوي الخبرة بأجهزة الراديو أو التلفزيون لطلب المساعدة.

قد يؤدي القيام بأي تغييرات أو تعديلات دون موافقة صريحة من شركة Bose Corporation إلى إلغاء ترخيص المستخدم لتشغيل هذا الجهاز.

يتوافق هذا الجهاز مع الفقرة 15 من قواعد هيئة الاتصالات الفيدرالية، ومعايير المواصفات القياسية اللاسلكية للأجهزة المعفاة من ترخيص وزارة الابتكار والعلوم والتنمية الاقتصادية في كندا. يخضع التشغيل للشترطين التاليين: (1) ألا يتسبب في حدوث تداخل ضار، و(2) أن يقلل أي تداخل يتم استقباله، بما في ذلك التداخل الذي قد يتسبب في تشغيله على نحو غير مرغوب فيه.

يتوافق هذا الجهاز مع حدود التعرض البشري للإشعاع التي حددتها هيئة الاتصالات الفيدرالية، ووزارة الابتكار والعلوم والتنمية الاقتصادية في كندا للسكان عامةً. يجب عدم تحديد موضع مشترك لجهاز الإرسال هذا أو تشغيله بالتزامن مع أي هوائي أو جهاز إرسال آخر.

معرّف لجنة الاتصالات الفيدرالية (FCC): A94408L / A94408R | IC: 3232A-408L / 3232A-408R

موديل الجراب: 441408 | موديل سماعة الأذن الصغيرة اليمى: 408R | موديل سماعة الأذن الصغيرة اليسرى: 408L

تم التصديق على سماعات الأذن الصغيرة في هذا النظام وفقاً للأحكام المنصوص عليها في قانون الراديو.

020-230152 (L)   
020-230144 (R)

CAN ICES-3(B)/NMB-3(B)

بالنسبة لأوروبا: نطاق تردد العملية التشغيلية من 2400 إلى 2483.5 ميجا هرتز. | الحد الأقصى لنقل الطاقة أقل من 20 ديسيبل ميلي واط من القدرة المشعة المكافئة المتاحة.

### معلومات معدل الامتصاص النوعي

سماعة الأذن الصغيرة	تقاس 1 جرم من معدل الامتصاص النوعي وات/كجم	تقاس 10 جرم من معدل الامتصاص النوعي وات/كجم
يسار	0.381	0.161
يمين	0.211	0.092

هذا الرمز يعني أنه يجب عدم التخلص من المنتج مع النفايات المنزلية، بل يجب تسليمه إلى مرفق جمع نفايات مناسب لإعادة تدويره، يساعد التخلص السليم وإعادة التدوير على حماية الموارد الطبيعية، وصحة الإنسان، والبيئة. لمزيد من المعلومات حول طريقة التخلص من هذا المنتج وإعادة تدويره، يُرجى الاتصال بالبلدية المحلية التابعة لك، أو مرفق التخلص من النفايات، أو المتجر الذي اشتريته منه هذا المنتج.



### الوائح الفنية للأجهزة ذات الترددات اللاسلكية منخفضة الطاقة

يُحظر على أي شركة أو مؤسسة أو مستخدم تغيير ترددات أو تعزيز طاقة الإرسال أو تغيير السمة الأصلية أو الأداء في أي جهاز من الأجهزة المعتمدة ذات الترددات اللاسلكية منخفضة الطاقة؛ وذلك دون الحصول على إذن من اللجنة الوطنية الصينية للاتصالات (NCC). لا تؤثر الأجهزة ذات الترددات اللاسلكية منخفضة الطاقة على أمن الطائرات ولا تتداخل مع الاتصالات القانونية (إن وجدت)، وفي حال حدوث تداخل، يجب على المستخدم إيقاف تشغيلها على الفور إلى أن يتم إزالة هذا التداخل. الاتصالات القانونية المذكورة تعني أن الاتصالات اللاسلكية تعمل وفقاً لقانون إدارة الاتصالات. يجب أن تكون أجهزة تردد الراديو منخفضة الطاقة مُعرضة للتداخل من قبل الاتصالات القانونية أو الأجهزة المشعة لموجات الراديو ISM.

لا تحاول إخراج بطارية الليثيوم أيون القابلة لإعادة الشحن من هذا المنتج. تواصل مع موزع Bose المحلي لديك أو بفني مؤهل آخر لإخراجها.

يُرجى التخلص من البطاريات المستخدمة بطريقة سليمة، بأبواب اللوائح المحلية. لا تحرقها.

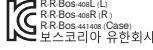

### جدول المواد الخطرة المحظور استخدامها بالصين

أسماء المواد أو العناصر السامة أو الخطرة ومحتوياتها							
المواد والعناصر السامة أو الخطرة							
اسم الجزء	الرصاص (Pb)	الزئبق (Hg)	الكاديوم (Cd)	سداسي الكروم (Cr(VI))	ثنائي الفينيل متعدد البروم (PBB)	أثير ثنائي الفينيل متعدد البروم (PBDE)	
مركبات ثنائي الفينيل متعدد الكلور (PCB)	X	O	O	O	O	O	
الأجزاء المعدنية	X	O	O	O	O	O	
الأجزاء البلاستيكية	O	O	O	O	O	O	
السماعات	X	O	O	O	O	O	
الكبلات	X	O	O	O	O	O	
<p>تم إعداد هذا الجدول وفقاً لأحكام المعيار SJ/T 11364.</p> <p>O: يشير إلى أن هذه المادة السامة أو الخطرة الموجودة في كل المواد المتجانسة لهذا الجزء أقل من متطلبات تقييد معيار GB/T 26572.</p> <p>X: يشير إلى أن هذه المادة السامة أو الخطرة الموجودة على الأقل في إحدى المواد المتجانسة لهذا الجزء أعلى من متطلبات التقييد لمعيار GB/T 26572.</p>							



### جدول المواد الخطرة المحظور استخدامها بتايوان

اسم الجهاز: سماعات الأذن وجراب الشحن <b>تعيين النوع: 441408</b>							
المواد المحظورة والرموز الكيميائية لها							
الوحدة	الرصاص (Pb)	الزئبق (Hg)	الكاديوم (Cd)	الكروم سداسي التكافؤ (Cr+6)	ثنائي الفينيل متعدد البروم (PBB)	إثير ثنائي الفينيل متعدد البروم (PBDE)	
مركبات ثنائي الفينيل متعدد الكلور (PCB)	-	O	O	O	O	O	
الأجزاء المعدنية	-	O	O	O	O	O	
الأجزاء البلاستيكية	O	O	O	O	O	O	
السماعات	-	O	O	O	O	O	
الكبلات	-	O	O	O	O	O	
<p><b>ملاحظة 1:</b> "ب" تشير إلى أن النسبة المئوية لمحتوى المادة المحظورة لا تتجاوز النسبة المئوية للقيمة المرجعية الموجودة.</p> <p><b>ملاحظة 2:</b> يشير "-" إلى أن المادة المحظورة تنطبق مع الإعفاء.</p>							

تاريخ التصنيع: يشير الرقم الثامن في الرقم المسلسل إلى سنة التصنيع؛ إذ يشير الرقم "3" إلى 2013 أو 2023. | مكان التصنيع: يُشير الرقم السابع في الرقم المسلسل إلى مكان الصنـع.

المستورد في الصين: Bose Electronics (Shanghai) Company Limited, Level 6, Tower D, No. 2337 Gudai Rd. Minhang District, Shanghai 201100  
 المستورد في الاتحاد الأوروبي: Bose Products B.V., Gorslaan 60, 1441 RG Purmerend, The Netherlands  
 المستورد في المكسيك: Bose de México S. de R.L. de C.V., Avenida Prado Sur #150, Piso 2, Interior 222 y 223, Colonia Lomas de Chapultepec V Sección, Miguel Hidalgo, Ciudad de México, C.P. 11000  
 رقم الهاتف: 3545 (5202) 5255 + | المستورد في تايوان: Bose Limited Taiwan Branch (H.K.), 9F., No.10, Sec. 3, Minsheng E. Road, Zhongshan Dist. Taipei City 10480  
 المستورد في المملكة المتحدة: Bose Limited, Bose House, Quayside Chatham Maritime, Chatham, Kent, ME4 4QZ  
 بالمملكة المتحدة

القدرة المقنتنة على الإدخال: 5 فولت --- 1.2 أمبير | جهد الخرج: 5 فولت تيار مستمر | التيار الكهربائي للخرج: 160 ملي أمبير X 2 | قدرة الخرج: 680 ملي أمبير في الساعة | القدرة المقنتنة لدرجة الحماية IPX4: (السماعات الأذن الصغيرة)

يوجد مُعرّف CMIIT على غلبة الكرتون.

تتوفّر شروط استخدام Bose التي تنطبق على هذا المنتج على الموقع: [worldwide.Bose.com/termsfuse](http://worldwide.Bose.com/termsfuse)

إقرارات الترخيص: لعرض إقرارات الترخيص السارية على مجموعات برامج الطرف الثالث المدمجة بوصفها مكونات منتج Bose QuietComfort Ultra Earbuds الخاص بك، استخدم تطبيق Bose Music: يُمكنك الوصول إلى هذه المعلومات من قائمة الإعدادات.

تُعد Apple، وشعار Apple، iPad، و iPhone علامات تجارية تابعة لشركة Apple Inc، ومُسجّلة في الولايات المتحدة الأمريكية ودولٍ أخرى. تُستخدم العلامة التجارية "i" في اليابان بترخيص من Aiphone KK. تُعدّ App Store علامة خدمة لشركة Apple Inc.

إن استخدام بطاقة "Made for Apple" يعني أنه قد تم تصميم أحد الملحقات للاتصال بصورة خاصة بمنتج (منتجات) Apple المذكور في البطاقة، وأنه قد تم التصديق عليه من قِبل المطوّر لاستيفائه معايير أداء Apple. تُعدّ Apple غير مسؤولة عن تشغيل هذا الجهاز أو امتثاله لمعايير السلامة والمعايير التنظيمية.

العلامة التجارية النصية Bluetooth® وشعاراتها هي علامات تجارية مسجّلة مملوكة لشركة Bluetooth SIG، وأُجّ استخدام لهذه العلامات من قِبل شركة Bose يكون بموجب ترخيص.

وتُعدّ Google، و Android، و Google Play و Google LLC علامات تجارية تابعة لشركة Google LLC.

Snapdragon Sound من إنتاج شركة Qualcomm Technologies, Inc. و/أو الشركات التابعة لها. تُعدّ Qualcomm و Snapdragon و Snapdragon Sound و Snapdragon Sound علامات تجارية أو علامات تجارية مسجلة لشركة Qualcomm Incorporated.

USB Type-C® و USB-C® هما علامتان تجاريتان مسجلتان لدى USB Implementers Forum.

وتُعدّ Bose Music، و Bose Music logo، و Bose Music، و SimpleSync، و ActiveSense، و QuietComfort علامات تجارية مملوكة لشركة Bose Corporation. | المقر الرئيسي لشركة Bose: 1-877-230-5639 | حقوق الطبع والنشر © لعام 2023 محفوظة لشركة Bose Corporation. لا يجوز نسخ أي جزء من هذا الدليل، أو تعديله، أو توزيعه، أو استخدامه بطريقةٍ أخرى دون إذن كتابي مسبق.

## يُرجى استكمال سجلاتك والاحتفاظ بها

يوجد رمز تاريخ سماعه الأذن على سماعه الأذن تحت الشريط. يوجد الرقم التسلسلي لجراب الشاحن في جراب الشاحن بين سماعات الأذن. يوجد رقم الموديل في غطاء جراب الشحن.

الرقم المسلسل:

رقم الموديل: 441408

يُرجى الاحتفاظ بالإيصال الخاص بك. يمكنك الآن تسجيل منتج Bose الخاص بك.

يمكنك القيام بذلك بسهولة من خلال الانتقال إلى [worldwide.Bose.com/ProductRegistration](http://worldwide.Bose.com/ProductRegistration)

## المتوفر في اللعبة

11 ..... المحتويات.

## إعدادات تطبيق BOSE MUSIC

12 ..... تنزيل تطبيق Bose Music

12 ..... إضافة سماعات الأذن الصغيرة لحساب موجود.

13 ..... مقاومة للعرق وعوامل الطقس.

## كيفية الارتداء

14 ..... إدخال سماعات الأذن الصغيرة.

15 ..... تحقق من مدى ملائمتها لك .

15 ..... سدادات الأذن .

16 ..... أشرطة التثبيت .

17 ..... جرّب حجمًا آخر .

17 ..... سدادات الأذن .

17 ..... أشرطة التثبيت .

18 ..... تغيير سدادات الأذن.

19 ..... تغيير أشرطة التثبيت.

## الطاقة

21 ..... تشغيل الطاقة .

22 ..... إيقاف الطاقة .

22 ..... وضع الاستعداد .

**خاصية التحكم باللمس**

23	منطقة سطح اللمس .....
23	تشغيل الوسائط ومستوى الصوت .....
24	المكالمات الهاتفية .....
25	إشعارات المكالمات .....
25	الأوضاع .....
25	إعدادات الصوت الغامر .....
26	التحكم الصوتي بالجهاز المحمول .....

**الاختصارات**

27	استخدام الاختصار الخاص بك .....
27	تغيير الاختصار الخاص بك أو تعطيله .....

**التحقق داخل الأذن**

28	التشغيل/الإيقاف المؤقت للتلقائي .....
28	الرد التلقائي على المكالمات .....
28	الوضوح التلقائي .....

**إلغاء الضوضاء**

29	تغيير إعداد إلغاء الضوضاء .....
29	إلغاء التشويش أثناء المكالمات الهاتفية .....
29	استخدام ميزة إلغاء التشويش فقط .....

**الصوت الغامر**

30	إعدادات الصوت الغامر .....
31	تغيير إعداد الصوت الغامر .....
31	تغيير الوضع .....
31	استخدام الاختصار الخاص بك .....
31	الصوت الغامر أثناء المكالمات .....

## أوضاع الاستماع

32	..... الأوضاع
32	..... وضع Aware مع ActiveSense
33	..... تغيير الوضع
33	..... إضافة الأوضاع أو إزالتها من سماعات الأذن

## البطارية

34	..... شحن سماعات الأذن الصغيرة
35	..... شحن جراب الشحن
36	..... التحقق من مستوى بطارية سماعة الأذن الصغيرة
36	..... أثناء استخدام سماعات الأذن الصغيرة
36	..... أثناء شحن سماعات الأذن الصغيرة
37	..... التحقق من مستوى شحن بطارية جراب الشحن
37	..... مدة الشحن

## حالة جراب الشحن وسماعة الأذن

38	..... مصباح حالة سماعات الأذن
38	..... حالة Bluetooth®
38	..... حالة البطارية والتحديث والخطأ
39	..... مصباح حالة جراب الشحن
39	..... حالة البطارية والتحديث والخطأ

## اتصالات BLUETOOTH

40	..... الاتصال باستخدام تطبيق Bose Music
40	..... التوصيل باستخدام القائمة Bluetooth في الجهاز المحمول الخاص بك
41	..... فصل جهاز محمول
41	..... إعادة توصيل جهاز محمول
42	..... مسح قائمة الأجهزة الخاصة بسماعات الأذن
43	..... أجهزة Android™ فقط
43	..... الاتصال باستخدام Fast Pair
44	..... تقنية Snapdragon Sound™

## توصيل منتجات BOSE

45	التوصيل بـ Bose Smart Speaker أو Soundbar
45	المزايا
45	المنتجات المتوافقة
46	الاتصال باستخدام تطبيق Bose Music
46	إعادة الاتصال بسماعة Bose Smart Speaker أو مكبر الصوت Soundbar

## العناية والصيانة

47	تخزين سماعات الأذن
47	تنظيف سماعات الأذن الصغيرة وجراب الشحن
47	قطع الغيار والملحقات
47	ضمان محدود
48	تحديث سماعات الأذن
48	تحديث جراب الشحن
48	عرض رمز تاريخ سماعة الأذن الصغيرة
48	عرض الرقم التسلسلي لجراب الشحن

## استكشاف الأخطاء وإصلاحها

49	جرب هذه الحلول أولاً
49	حلول أخرى
60	إعادة تشغيل سماعات الأذن وجراب الشحن
61	قم بإعادة سماعات الأذن إلى إعدادات المصنع



## المحتويات

تأكد من إدراج الأجزاء التالية:

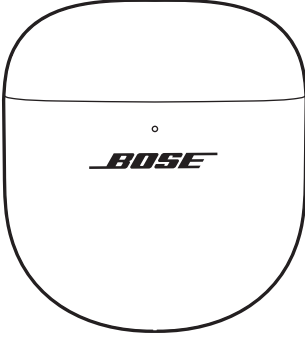

جراب الشحن

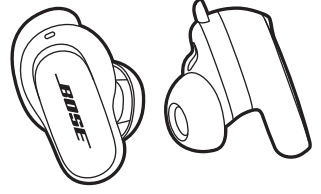

سماعات أذن Bose QuietComfort Ultra



أشرطة التثبيت (الحجمان 2 و3)

**ملاحظة:** تُرفق مع سماعات الأذن أشرطة بحجم 1. للحصول على مساعدة بشأن تحديد حجم الشريط، انظر الصفحة 17.

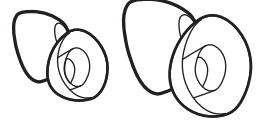

سدادات الأذن (حجمان الصغير والكبير)

**ملاحظة:** تم إرفاق سدادات متوسطة الحجم مع سماعات الأذن الصغيرة. للحصول على مساعدة بشأن تحديد حجم سدادات الأذن، انظر الصفحة 17.

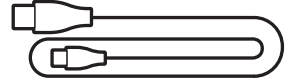

كبل USB من نوع USB-C® متصل بكبل USB-A

**ملاحظة:** لا تستخدم المنتج الخاص بك إذا كان أي جزء منه مفقودًا أو تالفًا. تفضل بزيارة [support.Bose.com/QCUE](https://support.Bose.com/QCUE) للاطلاع على مقالات استكشاف الأخطاء وإصلاحها ومقاطع الفيديو وإصلاح المنتج أو استبداله.

يُتيح لك تطبيق Bose Music إعداد سماعات الأذن الصغيرة والتحكم بها من أي جهاز محمول، مثل الهاتف الذي أو الكمبيوتر اللوحي. من خلال استخدام هذا التطبيق، يُمكنك التحقق من ملاءمة سماعة الأذن، وإدارة اتصالات *Bluetooth*، وإدارة إعدادات سماعة الأذن، وضبط الصوت، واختيار لغة المطالبة الصوتية لديك، والحصول على تحديثات وميزات جديدة.

**ملاحظة:** إذا كنت قد أنشأت بالفعل حساب Bose لمنتج آخر من منتجات Bose، فراجع "إضافة سماعات الأذن الصغيرة لحساب موجود".

## تزييل تطبيق BOSE MUSIC

1. في جهازك المحمول الخاص بك، نزل تطبيق Bose Music.

**ملاحظة:** إذا كنت مقيمًا في بر الصين الرئيسي، فنزل تطبيق Bose音乐.



2. اتبع تعليمات التطبيق.

## إضافة سماعات الأذن الصغيرة لحساب موجود

لإضافة سماعات Bose QuietComfort Ultra Earbuds، افتح تطبيق Bose Music وأضف سماعات الأذن.

حصلت سماعات الأذن الصغيرة على تصنيف IPX4 في مقاومتها للمياه. وقد صُممت لتكون مقاومة للعرق وعوامل الطقس ولكن لا يجب غمرها تحت الماء.

#### تنبيهات:

- لا تقم بالسباحة أو الاستحمام وأنت ترتدي سماعات الرأس الصغيرة.
- لا تغمر سماعات الرأس الصغيرة.

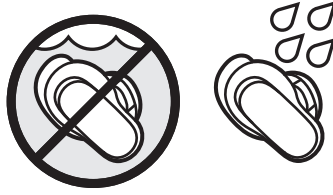

#### ملاحظات:

- لمنع حدوث صدأ، نظّف نقاط تلامس الشحن الموجودة في سماعات الأذن بانتظام وذلك باستخدام ماسحة أذن قطنية جافة وناعمة أو ما يشابهها.
- IPX4 ليست حالة دائمة، وقد تنخفض المقاومة نتيجة للارتداء العادي.

## إدخال سماعات الأذن الصغيرة

1. أدخل سماعة الرأس الصغيرة حتى تستقر سداة الأذن بصورة مريحة في فتحة قناتك السمعية.

**ملاحظة:** تحمل كل سماعة أذن صغيرة إما حرف **R** (يمين)، وإما حرف **L** (يسار).

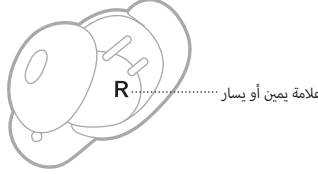

2. أدر سماعة الرأس الصغيرة قليلاً إلى الخلف حتى تُصبح بمثابة سداة مريحة في قناتك السمعية ويستقر شريط التثبيت على حافة أذنك.

**ملاحظة:** قد تحتاج إلى إدارة سماعة الأذن الصغيرة إلى الخلف والأمام لتصبح سداة الأذن مريحة. مع ذلك، قد يؤثر تدويرها إلى الخلف أو إلى الأمام بعيداً جداً على جودة الصوت وصوت الميكروفون.

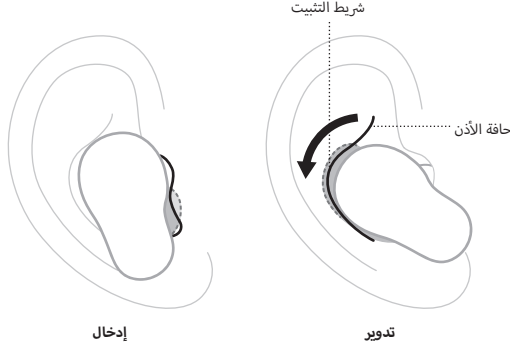

3. للتحقق من ملاءمة وضعها (انظر الصفحة 15).

4. كرر الخطوات من 1 إلى 3 لإدخال سماعة الرأس الصغيرة الأخرى.

عند إدخال سماعات الأذن، يتم تخصيص الصوت للأذنك للحصول على أفضل أداء صوتي وإلغاء الضوضاء.



**ملاحظة:** إذا كنت تشارك سماعات الأذن، فضعها في جراب الشحن لمسح تخصيص الصوت بين كل مستخدم.

## تحقق من مدى ملاءمتها لك

للحصول على أفضل ملاءمة وأداء صوتي وإلغاء التشويش، استخدام مرآة للتأكد من استخدام أشرطة التثبيت وسدادات الأذن ذات الحجم الصحيح. وقد تحتاج إلى تجربة شريط تثبيت أو سدادة أذن ذات حجم مختلف لكل أذن.

**نصيحة:** يمكنك أيضًا التحقق من مدى الملاءمة باستخدام اختبار Earbud Seal Test في تطبيق Bose Music. يمكنك الوصول إلى هذا الخيار من قائمة الإعدادات.

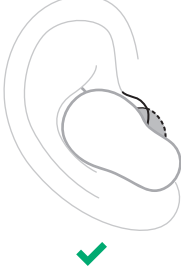
## سدادات الأذن

العناصر الواجب التحقق منها	المواءمة
<p>عندما تكون سدادة الأذن مستقرة بصورة مريحة وجيدة في فتحة قناتك السمعية، ينبغي أن يكون صوت الضوضاء الخارجية مكتومًا.</p> <p><b>ملاحظة:</b> قد تؤثر ميزة إلغاء الضوضاء على القدرة على سماع الضوضاء المكتومة.</p> 	الوضع المناسب
<p>عندما تكون سدادة الأذن غير مريحة ومضغوطة جدًا داخل قناتك السمعية.</p> 	ضغط شديد
<p>عندما تكون السدادة مستقرة في جزء عميق للغاية في قناتك السمعية، وتشعر بأنها غير ثابتة في أذنك وتسقط بمجرد تحريك رأسك.</p> 	غير مثبتة بإحكام

## أشرطة التثبيت

المواءمة

العناصر الواجب التحقق منها

الوضع المناسب

عندما لا يبرز الشريط أو تشعر بالضغط على حافة أذنك.



كبيرة للغاية

عندما يكون الشريط مثبتًا أو تشعر بضغط أسفل حافة أذنك.



صغيرة للغاية

عندما لا يصل الشريط إلى حافة أذنك.



## جرب حجمًا آخر

ارتدِ سماعة الرأس الصغيرة لفترة طويلة من الزمن. إذا لم تشعر أن سماعات الأذن الصغيرة مريحة أو ثابتة، أو لم يكن إلغاء التشويش أو جودة الصوت حسب ما هو متوقع، فجرب سماعةً أذن أو شريط تثبيت.

قد تحتاج إلى تجربة جميع أحجام سدادات الأذن الثلاثة أو الأشرطة أو استخدام سدادة أو شريط بمقاس مختلف لكل أذن.

## سدادات الأذن

يتم إدراج ثلاثة أحجام من السدادات مع سماعات الأذن: صغيرة ومتوسطة وكبيرة.

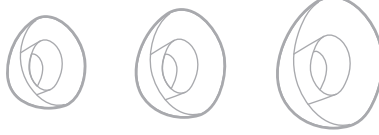

وتُرفق سدادات أذن متوسطة الحجم مع سماعات الأذن. لذا إذا كانت صغيرة جدًا، فجرب سدادات أذن كبيرة. وإذا كانت كبيرة جدًا، فجرب سدادات أذن صغيرة.

## أشرطة التثبيت

إن أشرطة التثبيت موضح عليها الحجم **1** (صغير)، أو **2** (متوسط)، أو **3** (كبير) و**حرف R** (يمين) أو **حرف L** (يسار).



تُرفق مع سماعات الأذن أشرطة بحجم **1**. فإذا كانت صغيرة جدًا، فجرب أشرطة بحجم **2**.

## تغيير سدادات الأذن

1. أمسك سماعة الأذن الصغيرة، واضغط على سدادة الأذن وأزلها برفق من سماعة الأذن.

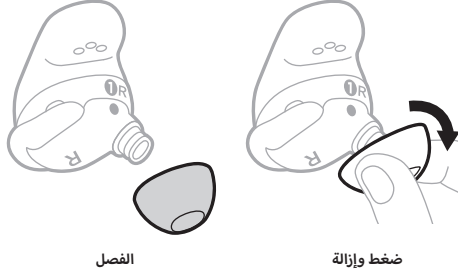

**تنبيه:** لتجنب تمزق السماعة، لا تسحبها من حافة سدادة الأذن.

2. اختر حجم سدادة أذن جديدًا (انظر الصفحة 17).

3. حاذ سدادة الأذن مع فوهة سماعة الأذن الصغيرة ثم اضغط على سدادة الأذن على الفوهة حتى تشعر بأنها تستقر في مكانها بأمان وتسمع صوت طقطقة.

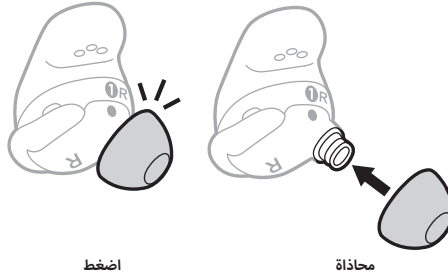

4. كرر الخطوات من 1 إلى 3 لسماعة الأذن الأخرى، حسب الحاجة.

**ملاحظة:** قد تحتاج إلى استخدام سدادة أذن ذات حجم مختلف لكل أذن.

5. أدخل سماعات الأذن الصغيرة (انظر الصفحة 14).

6. للتحقق من ملائمة وضعها (انظر الصفحة 15).

### ملاحظات:

• إذا غيرت سدادة الأذن، فقد تحتاج إلى تغيير شريط التثبيت حتى يستقر الشريط بشكل مريح على حافة أذنك (انظر الصفحة 19).

• لمشاهدة مقاطع فيديو إرشادية حول تغيير سدادات الأذن، تفضل بزيارة: [support.bose.com/QCUE](https://support.bose.com/QCUE)

• إذا كنت بحاجة إلى أحجام إضافية من سدادات الأذن، فاتصل بخدمة عملاء Bose أو قم بزيارة: [support.bose.com/QCUE](https://support.bose.com/QCUE)



## تغيير أشرطة التثبيت

1. أمسك سماعة الأذن، واسحب مقبض شريط التثبيت برفق وأزل الشريط نحوك وفوق سداة الأذن وبعيدًا عن سماعة الأذن.

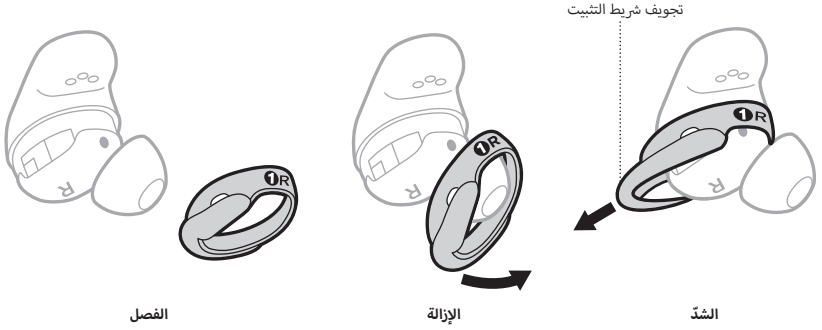

**تنبيه:** لتجنب التلف، لا تسحب من الجزء الرفيع من الشريط.

2. اختر حجم شريط جديد (انظر الصفحة 17). حدد الشريط المميز إما بعلامة **R** (يمين) أو **L** (يسار)، حسب سماعة الأذن.

3. مع وضع علامات الشريط أمامك ومقبض الشريط بعيدًا عنك، قم بمحاذاة النقطة الموجودة على الشريط مع النقطة الرمادية في الجزء السفلي من سماعة الأذن.

4. قم بتمديد الشريط برفق فوق سداة الأذن، مع التأكد من محاذاة النقاط وملاءمة اللسان الموجود على الشريط للشق أعلى سماعة الأذن.

**ملاحظة:** تضمن محاذاة الشريط بشكل صحيح وجود الفتحة على جانب الشريط فوق ميكروفون سماعة الأذن لمنع انسداد الميكروفون.

5. اضغط لأسفل حتى يستقر الشريط بإحكام في مكانه، ثم تحقق من المحاذاة.

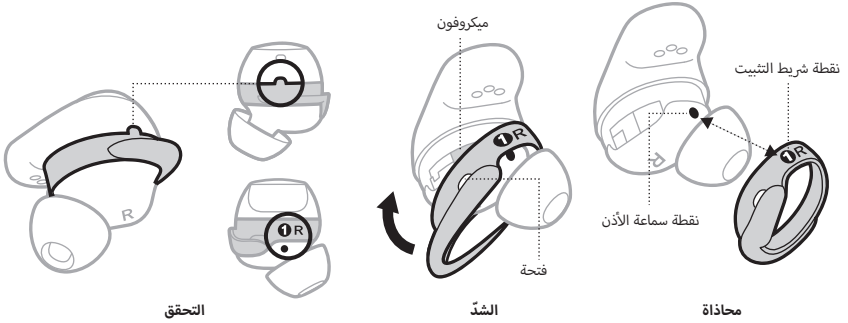

6. كرر الخطوات من 1 إلى 5 لسماعة الأذن الأخرى، حسب الحاجة.

**ملاحظة:** قد تحتاج إلى استخدام شريط مختلف الحجم لكل أذن.

7. أدخل سماعات الأذن الصغيرة (انظر الصفحة 14).

8. للتحقق من ملاءمة وضعها (انظر الصفحة 15).

#### ملاحظات:

- لمشاهدة مقاطع فيديو إرشادية حول تغيير الأشرطة، تفضل بزيارة: [support.bose.com/QCUE](https://support.bose.com/QCUE)
- إذا كنت بحاجة إلى أحجام إضافية من أشرطة التثبيت، فاتصل بخدمة عملاء Bose أو قم بزيارة: [support.bose.com/QCUE](https://support.bose.com/QCUE)

## تشغيل الطاقة

افتح جراب الشحن.

يتم تشغيل سماعات الأذن الصغيرة، ويومض مصباح حالة سماعات الأذن الصغيرة باللون الأبيض ومن ثم يضيء وفقاً لحالة الشحن (انظر الصفحة 38). يضيء مصباح حالة جراب الشحن وفق مستوى شحن البطارية (انظر الصفحة 39).

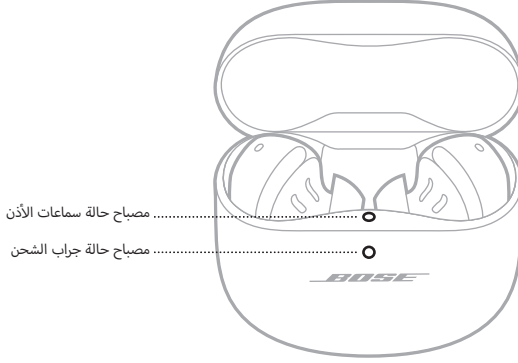

**ملاحظة:** عند إزالة سماعات الأذن من جراب الشحن، أغلق الجراب للمساعدة في الحفاظ على عمر البطارية وإبقاء الجراب خاليًا من الشوائب.

## إيقاف الطاقة

1. ضع سماعتك الأذن الصغيرتين في جراب الشحن.

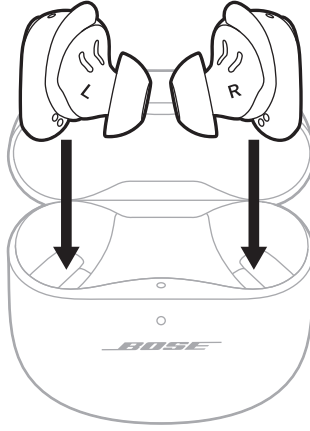

يتم فصل سماعات الأذن عن جهازك المحمول.

2. أغلق الجراب.

يتم إيقاف تشغيل سماعة الأذن الصغيرة، يضيء مصباح حالة جراب الشحن وفق مستوى شحن البطارية (انظر الصفحة 39).

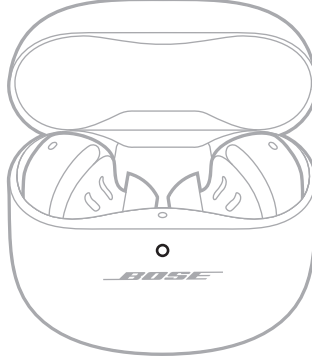

## وضع الاستعداد

يحافظ وضع الاستعداد على بطارية سماعة الأذن الصغيرة عندما تكون خارج الجراب وغير مستخدمة، تتحول سماعة الأذن إلى وضع الاستعداد عند إزالتها من أذنك وعدم تحريكها لمدة 10 دقائق.

لتنشيط سماعة الأذن، أدخل سماعة الأذن في أذنك.



استخدم خاصية التحكم باللمس عن طريق النقر فوق سطح اللمس أو سحبه لأفً من سماعي الأذن. من خلال التحكم باللمس، يمكنك تشغيل/إيقاف الصوت مؤقتًا، وتغيير مستوى الصوت، وإجراء وظائف الاتصال الأساسية، واستخدام اختصار تغيير الوضع أو تغيير إعدادات الصوت الغامر (انظر الصفحة 27).

## منطقة سطح اللمس

تقع منطقة اللمس على السطح الخارجي لسماعي الأذن. وهي تتحكم في تشغيل الوسائط ومستوى الصوت والمكالمات الهاتفية والاختصار الخاص بك.

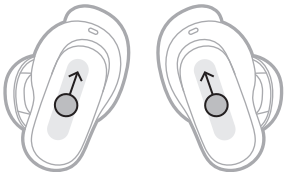

## تشغيل الوسائط ومستوى الصوت

التحكم	الحل
تشغيل/إيقاف مؤقت	انقر على إحدى سماعات الأذن الصغيرة. 
رفع مستوى الصوت	اسحب لأعلى في إحدى سماعات الأذن الصغيرة. 
خفض مستوى الصوت	اسحب لأسفل في إحدى سماعات الأذن الصغيرة. 

التحكم

الحل

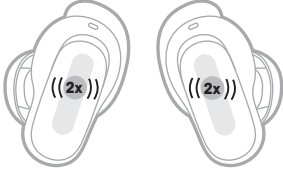

انقر نقرًا مزدوجًا فوق إحدى سماعات الأذن الصغيرة.

التخطي إلى المقطوعة التالية



انقر نقرًا ثلاثيًا على إحدى سماعات الأذن الصغيرة.

التخطي إلى المقطوعة السابقة

المكالمات الهاتفية

التحكم

الحل



انقر على إحدى سماعات الأذن الصغيرة.

الرد على مكالمة



انقر نقرًا مزدوجًا فوق إحدى سماعات الأذن الصغيرة.

إنهاء / رفض مكالمة



انقر على إحدى سماعات الأذن الصغيرة.

الرد على المكالمة الهاتفية الواردة الثانية ووضع المكالمة الهاتفية الحالية قيد الانتظار

التحكم

الحل

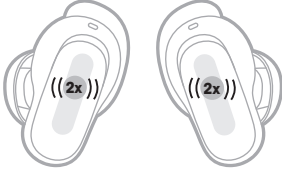

انقر نقرًا مزدوجًا فوق إحدى سماعات الأذن الصغيرة.

رفض المكالمة الهاتفية الواردة الثانية والاستمرار في المكالمة الهاتفية الحالية

إشعارات المكالمات

رسالة صوتية تُعلمك بالمكالمات الواردة وحالة الاتصال.

لإيقاف إشعارات المكالمات، قم بتعطيل المطالبات الصوتية باستخدام تطبيق Bose Music. يمكنك الوصول إلى هذا الخيار من قائمة الإعدادات.

الأوضاع

للحصول على معلومات حول تغيير الوضع، انظر الصفحة 33.



إعدادات الصوت الغامر

للحصول على معلومات حول تغيير إعداد الصوت الغامر، انظر الصفحة 31.

## التحكم الصوتي بالجهاز المحمول

يمكنك تعيين اختصار للوصول إلى التحكم الصوتي بجهازك المحمول باستخدام سماعات الأذن. يعمل الميكروفون الموجود على سماعات الأذن كمفتاح للميكروفون الموجود على جهازك المحمول.

**ملاحظة:** للوصول إلى التحكم الصوتي بالجهاز المحمول باستخدام سماعات الأذن، يجب تعيينه كاختصار (انظر الصفحة 27).

الحل	التحكم
 <p>المس سماعة الأذن الصغيرة مع الاستمرار إلى أن تسمع نغمة. ارفع يدك ثم تفوه بطلبك.</p>	<p>الوصول إلى التحكم الصوتي على جهاز المحمول</p>
 <p>انقر على إحدى سماعات الأذن الصغيرة.</p>	<p>إيقاف التحكم الصوتي على جهاز المحمول</p>



يُمكنك الاختصار من الوصول بسرعة وسهولة إلى إحدى الوظائف التالية:

- التنقل بين الأوضاع (انظر الصفحة 32)
  - التنقل بين إعدادات الصوت الغامر (انظر الصفحة 30)
  - استخدام التحكم الصوتي بالجهاز المحمول (انظر الصفحة 26)
- ملاحظة:** بشكل افتراضي، يتم تمكين التنقل عبر الأوضاع في كلتا سمعتي الأذن.

## استخدام الاختصار الخاص بك

المس سماعه الأذن مع الاستمرار.



## تغيير الاختصار الخاص بك أو تعطيله

لتغيير الاختصار أو تعطيله أو تعيين اختصار مختلف لكل سماعة أذن، استخدم تطبيق Bose Music. للوصول إلى هذا الخيار، انقر فوق الاختصار على الشاشة الرئيسية.

**ملاحظة:** في حال تعيين اختصار مختلف لكل سماعة أذن، يجب عليك لمس السماعة المناسبة مع الاستمرار. عند إزالة سماعة الأذن، يمكنك فقط استخدام الاختصار المخصص للسماعة في أذنك.

يستخدم التحقق من الوجود داخل الأذن أجهزة استشعار لتحديد ما إذا كنت ترتدي كلتا سماعتي الأذن أو سماعاً واحدة فقط.

يمكنك تلقائيًا تشغيل/إيقاف الصوت مؤقتًا، والرد على المكالمات الهاتفية (إذا تم تمكينها)، وضبط ميزة إلغاء الضوضاء عن طريق إدخال سماع الأذن الصغيرة أو إزالتها.

**ملاحظة:** لإدارة ميزات التحقق من الوجود داخل الأذن، استخدم تطبيق **Bose Music**. يمكنك الوصول إلى هذا الخيار من قائمة الإعدادات.

## التشغيل/الإيقاف المؤقت التلقائي

عند إزالة سماع الأذن الصغيرة، يتوقف الصوت مؤقتًا في كلتا سماعتي الأذن الصغيرتين.

لاستئناف الصوت، أعد إدخال سماع الأذن الصغيرة.

**ملاحظة:** إذا أردت استخدام سماع أذن واحدة، يمكنك النقر على سماع الأذن الموجودة في أذنك لاستئناف الصوت.

## الرد التلقائي على المكالمات

يمكنك الرد على المكالمات الهاتفية عن طريق إدخال إحدى سماعتي الأذن.

**ملاحظة:** لتمكين هذه الميزة، استخدم تطبيق **Bose Music**. يمكنك الوصول إلى هذا الخيار من قائمة الإعدادات.

## الوضوح التلقائي

عند إزالة إحدى سماعتي الأذن، يتم ضبط وضع السماع في أذنك الأخرى على وضع **Aware** (انظر الصفحة 32).

إذا أعدت إدخال سماع الأذن، يتم ضبط سماع الأذن الموجودة داخل أذنك على مستوى إلغاء التشويش السابق.

**ملاحظة:** إذا كنت تريد استخدام سماع أذن واحدة، يمكنك استخدام الاختصار الخاص بك للتنقل بين الأوضاع واختيار الوضع المناسب.

تُقلل خاصية إلغاء الضوضاء من الضوضاء غير المرغوبة ما يوفر أداءً صوتيًا أكثر نقاءً وحيوية. بشكل افتراضي، يتم تشغيل سماعات الأذن على الوضع **Quiet**. تمكين إلغاء الضوضاء بالكامل (انظر الصفحة 32).

## تغيير إعداد إلغاء الضوضاء

يمكنك التبديل بين إعدادات إلغاء الضوضاء المحددة مسبقًا عن طريق تغيير الوضع. للحصول على معلومات حول الأوضاع، انظر الصفحة 32.

## إلغاء التشويش أثناء المكالمات الهاتفية

عند إجراء مكالمة أو تلقيها، تظل سماعات الأذن على إعداد إلغاء الضوضاء الحالي ويتم تنشيط الصوت الذاتي. تساعد خاصية الصوت الذاتي على سماع نفسك وأنت تتحدث بصورة طبيعية أكثر.

لضبط مستوى إلغاء الضوضاء في أثناء إجراء مكالمة ما، غيّر الوضع (راجع الصفحة 33).

### ملاحظات:

- يتم تعطيل الوضع التلقائي أثناء إجراء المكالمات (انظر الصفحة 28).
- لضبط خاصية الصوت الذاتي، استخدم تطبيق **Bose Music**. يمكنك الوصول إلى هذا الخيار من قائمة الإعدادات.

## استخدام ميزة إلغاء التشويش فقط

يمكنك استخدام ميزة إلغاء التشويش فقط دون صوت أو انقطاعات من المكالمات الهاتفية.

1. نَقُد أحد الإجراءات التالية:

- إذا كنت ترتدي سماعات الأذن، فافصل جهازك المحمول (انظر الصفحة 41).
- إذا كانت سماعات الأذن في جراب الشحن، فقم بإيقاف تشغيل ميزة **Bluetooth** على جهازك المحمول. بعد ذلك، أخرج سماعات الأذن من الجراب وأدخلها في أذنيك.

2. المس سماعة الأذن مع الاستمرار لتغيير الوضع (انظر الصفحة 33).

**ملاحظة:** لإعادة الاتصال بجهازك المحمول، حدد سماعات الأذن الصغيرة من قائمة **Bluetooth** على جهازك.

يحمل الصوت الغامر ما تسمعه من رأسك ليضعه أمام عينيك - وكأنك في المكان الواقعي للصوت. يبدو الصوت وكأنه يأتي من خارج سماعات الأذن، لتستمع بتجربة استماع أكثر طبيعية. يعمل الصوت الغامر على أي محتوى يتم بثه من أي مصدر، حيث ينتقل به إلى آفاق جديدة مع وضوح صوت أفضل وجودة صوت أكثر ثراءً.

**ملاحظة:** عند إجراء مكالمة هاتفية أو تلقيها، يتم إيقاف الصوت الغامر مؤقتًا (انظر الصفحة 31).

## إعدادات الصوت الغامر

وقت الاستخدام	الوصف	الإعداد
يُستخدم لتجربة أكثر واقعية وقوة. يُفضل استخدامه عندما تكون ثابتًا.	يبدو الصوت وكأنه يأتي من مكبري صوت إستريو أمامك يظلان في مكانهما عندما تحرك رأسك. <b>ملاحظة:</b> بعد ثوانٍ قليلة من التوقف عن تحريك رأسك، تعيد السماعات التمرکز على موضعك.	الثبات
يُستخدم لتجربة أكثر اتساقًا. يُفضل استخدامه عند القيام بأنشطة تتطلب تحريك رأسك أو النظر إلى أسفل بشكل متكرر.	يبدو الصوت وكأنه يأتي من مكبري صوت إستريو أمامك يتبعان حركات رأسك. <b>ملاحظة:</b> للوصول إلى هذا الإعداد، استخدم تطبيق Bose Music. اضغط على الصوت الغامر على الشاشة الرئيسية.	الحركة
يُستخدم عندما تريد تجربة استماع كلاسيكية أو تريد الحفاظ على عمر البطارية.	يبدو الصوت وكأنه صادر من سماعات الأذن.	إيقاف

## تغيير إعداد الصوت الغامر

يمكنك تغيير إعداد الصوت الغامر عن طريق تغيير الوضع أو استخدام اختصار التنقل عبر إعدادات الصوت الغامرة.

**نصيحة:** يمكنك أيضًا تغيير إعداد الصوت الغامر باستخدام تطبيق Bose Music. يُمكنك الوصول إلى هذا الخيار من الشاشة الرئيسية.

## تغيير الوضع

للحصول على معلومات حول تغيير الوضع، انظر الصفحة 33.

### ملاحظات:

- يؤدي تغيير الوضع إلى تغيير إعدادات الصوت الغامرة وإلغاء الضوضاء.
- يمكنك أيضًا إنشاء وضع مخصص باستخدام إعدادات الصوت الغامر وإعدادات إلغاء الضوضاء المفضلة لديك (انظر الصفحة 32).

## استخدام الاختصار الخاص بك

يمكنك تغيير الاختصار الخاص بك للتنقل بين إعدادات الصوت الغامر دون التأثير على إعداد إلغاء الضوضاء في الوضع الحالي. يؤدي هذا إلى تخصيص الوضع الحالي مؤقتًا حتى إيقاف تشغيل سماعات الأذن أو تغيير الوضع.

**ملاحظة:** لتغيير إعداد الصوت الغامر باستخدام سماعات الأذن، يجب تعيينه كاختصار (انظر الصفحة 27).

1. المس سماعة الأذن مع الاستمرار.



تعلن مطابقة صوتية عن كل إعداد للصوت الغامر في تكرار حلقي.

2. عندما تسمع اسم الإعداد المفضل، حرر سماعة الأذن.

## الصوت الغامر أثناء المكالمات

عند إجراء مكالمة هاتفية أو تلقيها، يتم إيقاف الصوت الغامر مؤقتًا. عند إنهاء المكالمة، تعود سماعات الأذن إلى إعداد الصوت الغامر السابق.



## تغيير الوضع

**ملاحظة:** لتغيير الوضع باستخدام سماعات الأذن، يجب تعيينه كاختصار (انظر الصفحة 27).

1. للتنقل بين الأوضاع، المس سماعة الأذن مع الاستمرار.



تعلن المطالبة الصوتية عن كل وضع في تكرار حلقي.

2. عندما تسمع اسم الوضع المفضل، حرر سماعة الأذن.

**نصيحة:** يمكنك أيضاً تغيير الوضع باستخدام تطبيق Bose Music. للوصول إلى هذا الخيار، اضغط على الأوضاع في الشاشة الرئيسية.

## إضافة الأوضاع أو إزالتها من سماعات الأذن

للوصول إلى الأوضاع الموجودة على سماعات الأذن، يجب تعيينها كمفضلة في تطبيق Bose Music. بشكل افتراضي، يتم تعيين الأوضاع Quiet و Aware و Immersion كأوضاع مفضلة.

لإضافة أو إزالة أوضاع من سماعات الأذن، انقر فوق Modes على الشاشة الرئيسية وقم بتخصيص الأوضاع التي يتم تعيينها كمفضلة.

## شحن سماعات الأذن الصغيرة

1. قم بمحاذاة نقاط تلامس الشحن الموجودة في سماعة الأذن الصغيرة اليسرى مع دبابيس الشحن الموجودة في الجانب الأيسر من علبة الشحن.

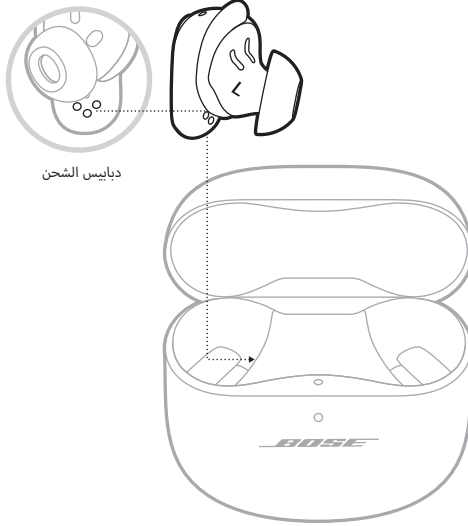

**ملاحظة:** قبل الشحن، تأكد من تواجد سماعات الأذن الصغيرة في درجة حرارة الغرفة، بين 46 درجة فهرنهايت (8 درجات مئوية) و102 درجة فهرنهايت (39 درجة مئوية).

2. ضع سماعة الأذن في الجراب حتى تستقر في مكانها نتيجة الجذب المغناطيسي، ويومض مصباح حالة سماعات الأذن الصغيرة باللون الأبيض ومن ثم يضيء وفقاً لحالة الشحن (انظر الصفحة 38).

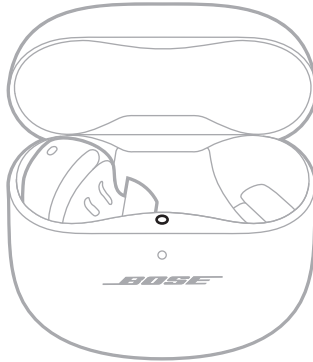

3. أعد تكرار الخطوات 1 - 2 لسماعة الأذن الصغيرة اليمنى.

**ملاحظة:** يتم شحن سماعات الأذن إذا كان الجراب مفتوحاً أو مغلقاً.



## شحن جراب الشحن

**تنبيه:** لا تستخدم هذا المنتج إلا مع مصدر طاقة LPS معتمد مستوفٍ للمتطلبات التنظيمية المحلية (مثل UL، أو CSA، أو VDE، أو CCC).

1. وصل الطرف الصغير لكبل USB بمنفذ USB-C® الموجود في الجزء السفلي من جراب الشحن.

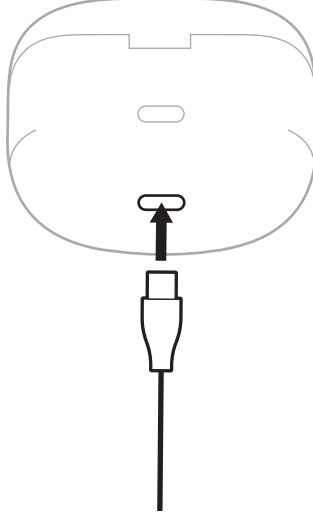

2. وصل الطرف الآخر بشاحن حائط USB-A (غير متوفر) أو جهاز الكمبيوتر.

يضيء مصباح حالة جراب الشحن باللون الكهرماني الثابت (انظر الصفحة 39).

**ملاحظة:** قبل الشحن، تأكد من أن العلبة موجودة في درجة حرارة الغرفة، بين 46 درجة فهرنهايت (8 درجات مئوية) و102 درجة فهرنهايت (39 درجة مئوية).

## التحقق من مستوى بطارية سماعة الأذن الصغيرة

### أثناء استخدام سماعات الأذن الصغيرة

- عند إزالة سماعات الأذن الصغيرة من علبة الشحن وإدخالها في أذنيك، ستسمع رسالة صوتية لإبلاغك بمستوى بطارية سماعة الأذن الصغيرة.
- استخدم تطبيق Bose Music. يظهر مستوى شحن بطارية سماعة الأذن على الشاشة الرئيسية.

**ملاحظة:** في حال انخفاض مستوى شحن بطارية إحدى السماعات عن الأخرى، تعلن المطالبة الصوتية عن انخفاض مستوى البطارية. إذا كانت البطارية منخفضة، تسمع "Battery low".

### أثناء شحن سماعات الأذن الصغيرة

عند وضع سماعات الأذن الصغيرة في جراب الشحن، يومض مصباح حالة سماعات الأذن باللون الأبيض ومن ثم يضيء وفقاً لحالة الشحن (انظر الصفحة 38).

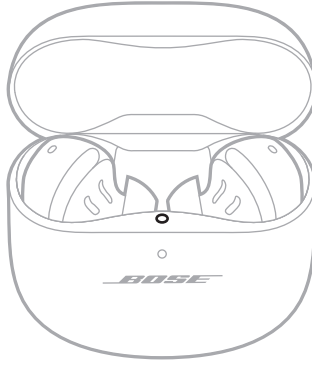

**ملاحظة:** في حال انخفاض مستوى شحن بطارية إحدى سماعات الأذن عن الأخرى، فإن مصباح حالة سماعات الأذن يعكس انخفاض مستوى البطارية.

## التحقق من مستوى شحن بطارية جراب الشحن

افتح جراب الشحن.

يضيء مصباح حالة جراب الشحن وفق مستوى شحن البطارية (انظر الصفحة 39).

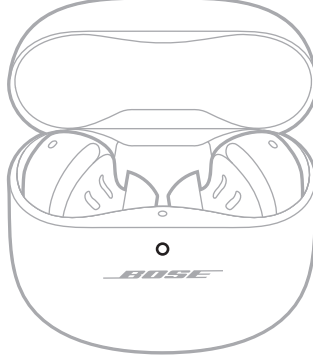

### مدة الشحن

المكوّن	مدة الشحن
سماعات الأذن الصغيرة	ساعة واحدة
جراب الشحن	تصل إلى 3 ساعات

#### ملاحظات:

- عندما يكون مستوى شحن بطارية سماعة الأذن الصغيرة منخفضاً، يعمل الشحن لمدة 20 دقيقة مع غلق العلبة على تشغيل سماعات الأذن الصغيرة لمدة تصل إلى ساعتين.
- يعمل الشحن الكامل على تشغيل سماعات الأذن لمدة تصل إلى 6 ساعات مع إيقاف الصوت الغامر. يختلف عمر البطارية حسب الاستخدام.
- عندما يكون الجراب مشحوناً بالكامل، يُمكنك شحن سماعات الأذن الصغيرة بالكامل حتى مرتين (3).
- عندما تكون سماعات الأذن الصغيرة بداخل الجراب، فإن مدة شحن الجراب تختلف.

## مصباح حالة سماعات الأذن

يقع مصباح حالة سماعات الأذن على السطح الداخلي لجراب الشحن.

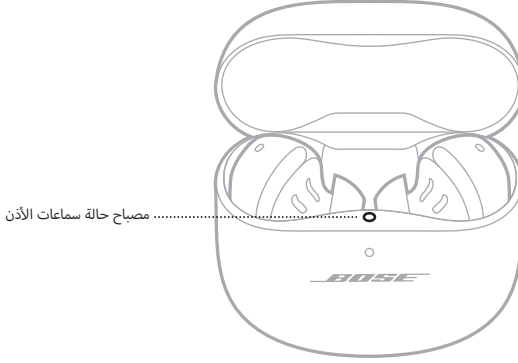

## حالة Bluetooth

يعرض حالة اتصال Bluetooth بالأجهزة المحمولة.

حالة النظام	نشاط الضوء
جاهز للاتصال	يومض باللون الأزرق ببطء
جارٍ الاتصال	يومض باللون الأزرق بسرعة
تم الاتصال	أزرق ثابت (لمدة 5 ثوانٍ)
تم مسح قائمة الأجهزة	تومض باللون الأبيض مرتين

## حالة البطارية والتحديث والخطأ

لعرض حالة بطارية سماعة الأذن والتحديث والخطأ.

حالة النظام	نشاط الضوء
مشحونة بالكامل	يومض باللون الأبيض، ومن ثم يضيء بلون أبيض ثابت (5 ثوانٍ)
جارٍ الشحن	يومض باللون الأبيض، ومن ثم يضيء بلون كهرماني ثابت (5 ثوانٍ)
اكتملت إعادة التشغيل	يومض باللون الأبيض مرتين، ويومض ببطء باللون الأزرق، ثم ينطفئ

حالة النظام	نشاط الضوء
تحديث البرامج	يومض باللون الأبيض 3 مرات (متكررة)
استعادة إعدادات المصنع	يومض باللون الكهرماني (3 ثوانٍ)
خطأ - اتصل بخدمة عملاء شركة Bose	يومض باللون الكهرماني والأبيض

## مصباح حالة جراب الشحن

يقع مصباح حالة جراب الشحن على الجزء الأمامي من جراب الشحن.

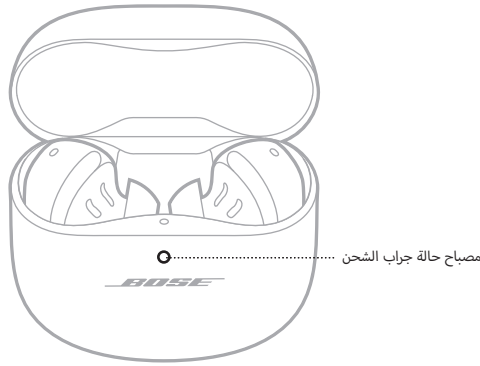

## حالة البطارية والتحديث والخطأ

لعرض حالة بطارية جراب الشحن والتحديث والخطأ.

حالة النظام	نشاط الضوء
مشحونة بالكامل (100%) موصلة بالتيار	أبيض ثابت
مشحونة (34% - 99%)	أبيض ثابت (لمدة 5 ثوانٍ)
شحن منخفض (10% - 33%)	كهرماني ثابت (لمدة 5 ثوانٍ)
يجب شحن البطارية (الأقل من 10%)	يومض باللون الكهرماني مرتين
جارٍ الشحن	كهرماني ثابت
تحديث البرامج	يومض باللون الأبيض 3 مرات (متكررة)
خطأ - اتصل بخدمة عملاء شركة Bose	يومض باللون الكهرماني والأبيض

يمكنك توصيل سماعات الأذن بجهازك المحمول باستخدام تطبيق **Bose Music**، أو قائمة **Bluetooth** على جهازك، أو **Fast Pair** (أجهزة Android فقط).

يمكنك تخزين ما يصل إلى ستة أجهزة في قائمة الأجهزة الخاصة بسماعة الأذن الصغيرة. يمكنك توصيل الصوت وتشغيله من جهاز واحد فقط في كل مرة.

#### ملاحظات:

- للحصول على أفضل تجربة، استخدم تطبيق **Bose Music** لإعداد جهازك المحمول وتوصيله (انظر الصفحة 12).
- للحصول على معلومات حول الاتصال باستخدام **Fast Pair**، انظر الصفحة 43.

## الاتصال باستخدام تطبيق **BOSE MUSIC**

لتوصيل سماعات الأذن وإدارة إعدادات **Bluetooth** باستخدام تطبيق **Bose Music**، انظر الصفحة 12.

## التوصيل باستخدام القائمة **BLUETOOTH** في الجهاز المحمول الخاص بك

1. مع وجود سماعات الأذن في جراب الشحن والجراب مفتوح، اضغط مع الاستمرار على الزر الموجود في الجزء الخلفي من الجراب حتى يومض مصباح حالة سماعات الأذن باللون الأزرق ببطء.

**ملاحظة:** تأكد من وجود كلتا سمعتي الأذن في الجراب وأن الجراب مفتوح.

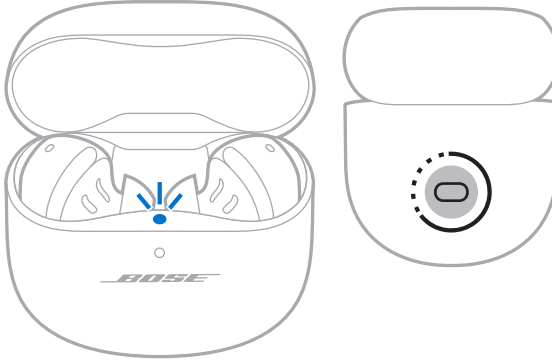

2. مَكَّن ميزة **Bluetooth** على جهازك.

**ملاحظة:** يتم العثور عادة على ميزة **Bluetooth** في قائمة الإعدادات.

3. حدد سماعات الأذن الصغيرة من قائمة الأجهزة.

**ملاحظة:** ابحث عن الاسم الذي أدخلته لسماعات الأذن الصغيرة الخاصة بك في تطبيق **Bose Music**. إذا لم تقم بتسمية سماعات الأذن الصغيرة الخاصة بك، فسيظهر الاسم الافتراضي.

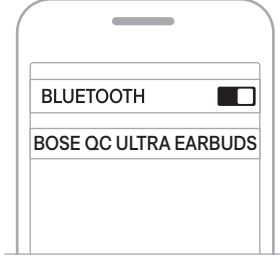

يظهر اسم سماعة الأذن الصغيرة في قائمة أجهزة المحمول. يضيء مصباح حالة سماعات الأذن باللون الأزرق الثابت (انظر الصفحة 38).

## فصل جهاز محمول

ضع سماعات الأذن الصغيرة في جراب الشحن.

**نصيحة:** يمكنك استخدام تطبيق **Bose Music** أيضًا أو إعدادات **Bluetooth** الخاصة بك لقطع اتصال جهازك. إذ يؤدي تعطيل ميزة **Bluetooth** على جهازك إلى قطع الاتصال بسماعات الأذن وجميع الأجهزة الأخرى.

## إعادة توصيل جهاز محمول

عند إزالة سماعات الأذن من جراب الشحن، ستحاول السماعات إعادة الاتصال بآخر جهاز محمول تم الاتصال به.

للاتصال بجهاز مختلف تم الاتصال به مسبقًا، استخدم إعدادات **Bluetooth** الموجودة في الجهاز للاتصال بسماعات الأذن.

### ملاحظات:

- يجب أن يكون الجهاز في نطاق (30 قدمًا، أو 9 أمتار) وفي وضع التشغيل.
- تأكد من تمكين ميزة **Bluetooth** على جهازك المحمول.

## مسح قائمة الأجهزة الخاصة بسماعات الأذن

1. عندما تكون سماعات الأذن الصغيرة في جراب الشحن والجراب مفتوح، اضغط مع الاستمرار على الزر الموجود في الجزء الخلفي من الجراب لمدة 15 ثانية حتى يومض مصباح حالة سماعات الأذن الصغيرة باللون الأبيض مرتين، ثم يومض ببطء باللون الأزرق.

**ملاحظة:** تأكد من وجود كلتا سماعتي الأذن في الجراب وأن الجراب مفتوح.

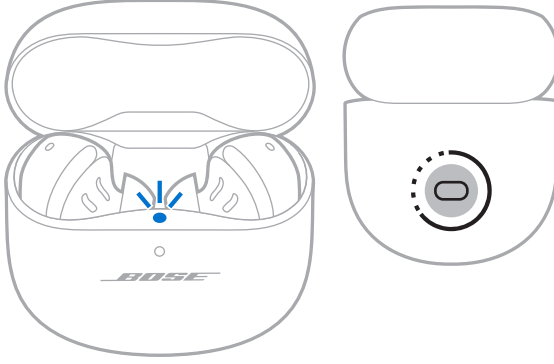

2. احذف سماعات الأذن الصغيرة من قائمة *Bluetooth* على جهازك.

تم مسح جميع الأجهزة، وأصبحت سماعات الأذن جاهزة للاتصال (انظر الصفحة 12).



## أجهزة **ANDROID** فقط

إذا كان لديك جهاز محمول يعمل بنظام **Android**، فيمكنك الوصول إلى ميزات الاتصال الإضافية التالية.

### الاتصال باستخدام **Fast Pair**

بنقرة واحدة، تتيح سماعات الأذن إمكانية الاقتران السهل والسريع عبر **Bluetooth** مع أجهزة **Android** الخاصة بك.

#### ملاحظات:

- لاستخدام **Fast Pair**، تحتاج إلى جهاز يعمل بنظام **Android 6.0** أو أعلى.
  - يجب تمكين ميزات **Bluetooth** والموقع على جهاز **Android** الخاص بك.
  - 1. مع وجود سماعات الأذن في جراب الشحن والجراب مفتوح، اضغط مع الاستمرار على الزر الموجود في الجزء الخلفي من الجراب حتى يومض مصباح حالة سماعات الأذن باللون الأزرق ببطء.
- ملاحظة:** تأكد من وجود كلتا سمعتي الأذن في الجراب وأن الجراب مفتوح.

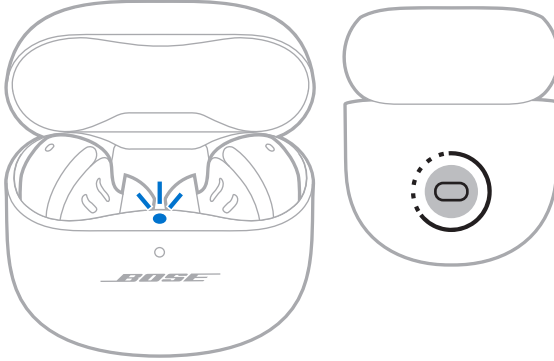

- 2. ضع الجراب بجانب جهاز **Android** الخاص بك.

يظهر إشعار على جهازك يطالبك بإقران سماعات الأذن.

**ملاحظة:** إذا كنت لا ترى إشعارًا، فتحقق من تمكين الإشعارات لتطبيق خدمات **Google Play** على جهازك.

- 3. اضغط على الإشعار.

بمجرد توصيل سماعات الأذن، يظهر إشعار يؤكد اكتمال الاتصال.

## تقنية **Snapdragon Sound**

تتميز **Snapdragon Sound** بتقنية **Bose QuietComfort Ultra Earbuds**. تعمل **Snapdragon Sound** على تحسين تقنيات صوت **Qualcomm®** عبر الأجهزة المتصلة لضمان أفضل جودة للصوت واستقرار الاتصال وزمن انتقال الصوت المتدفق.

لتجربة **Snapdragon Sound**، تحتاج إلى جهاز معتمد من **Snapdragon Sound**، مثل جهاز محمول يعمل بنظام **Android**. بمجرد توصيل سماعات الأذن، سيقوم جهازك تلقائيًا ببث الصوت باستخدام برنامج ترميز **aptX Adaptive Bluetooth**.

**ملاحظة:** لمعرفة ميزات **Snapdragon Sound** المدعومة من سماعات الأذن والتحقق من توافق جهازك، تفضل زيارة: [support.bose.com/QCUE](https://support.bose.com/QCUE)

## التوصيل بـ BOSE SMART SPEAKER أو SOUNDBAR

باستخدام تقنية SimpleSync، يمكنك توصيل سماعات الأذن بـ Bose Smart Speaker أو Bose Smart Soundbar للحصول على تجربة استماع شخصية.

### المزايا

- استخدم عناصر التحكم في مستوى الصوت المستقلة في كل منتج لخفض أو كتم صوت Bose Smart Soundbar مع الحفاظ على ارتفاع صوت سماعات الأذن كما تريد.
- استمع إلى موسيقتك بوضوح من الغرفة المجاورة عن طريق توصيل سماعات الأذن بـ Bose Smart Speaker.

**ملاحظة:** تتميز تقنية SimpleSync بنطاق *Bluetooth* يصل إلى 30 قدمًا (9 أمتار). قد تؤثر الجدران ومعدات البناء على الاستقبال.

### المنتجات المتوافقة

يمكنك توصيل سماعات الأذن بأي Bose Smart Speaker أو Bose Smart Soundbar.

تشمل المنتجات المتوافقة الشائعة ما يلي:

- Bose Smart Soundbar 900
  - Bose Soundbar 700/Bose Smart Soundbar 700
  - Bose Smart Soundbar 600
  - Bose Soundbar 500
  - Bose Home Speaker 500/Bose Smart Speaker 500
  - سماعة Bose Home Speaker 300
  - Bose Portable Home Speaker/Bose Portable Smart Speaker
- كما تُضاف منتجات جديدة بانتظام. للحصول على قائمة كاملة والمزيد من المعلومات، تفضل بزيارة: [support.Bose.com/Groups](https://support.Bose.com/Groups)

## الاتصال باستخدام تطبيق Bose Music

1. مع وجود سماعات الأذن في جراب الشحن والجراب مفتوح، اضغط مع الاستمرار على الزر الموجود في الجزء الخلفي من الجراب حتى يومض مصباح حالة سماعات الأذن باللون الأزرق ببطء.

**ملاحظة:** تأكد من وجود كلتا سمعتي الأذن في الجراب وأن الجراب مفتوح.

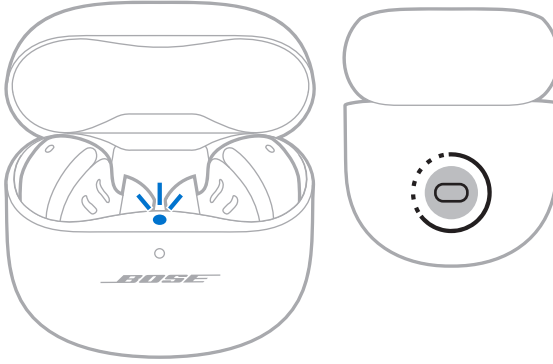

2. استخدم تطبيق Bose Music لتوصيل سماعات الأذن بمنتج Bose متوافق. للمزيد من المعلومات، تفضّل زيارة: [support.Bose.com/Groups](https://support.Bose.com/Groups)

### ملاحظات:

- قد يستغرق الاتصال ما يصل إلى 30 ثانية.
- تأكد من أن سماعات الأذن على مسافة 30 قدمًا (9 م) من مكبر الصوت.
- يمكنك توصيل سماعات الأذن بمنتج واحد فقط في كل مرة.

## إعادة الاتصال بسماعة BOSE SMART SPEAKER أو مكبر الصوت SOUNDBAR

استخدم تطبيق Bose Music لإعادة توصيل سماعات الأذن بمنتج Bose متوافق تم توصيله مسبقًا. للمزيد من المعلومات، تفضّل زيارة: [support.Bose.com/Groups](https://support.Bose.com/Groups)

### ملاحظات:

- يجب أن يكون مكبر الصوت أو السماعة الخاصة بك ضمن نطاق (30 قدمًا أو 9 أمتار) وفي وضع التشغيل.
- في حال عدم توصيل سماعات الأذن، انظر "سماعات الأذن لا تعيد الاتصال بـ Bose Smart Soundbar أو Speaker المتصل مسبقًا" في الصفحة 59.

## تخزين سماعات الأذن

لتخزين سماعات الأذن الصغيرة عند عدم استخدامها، ضعها في جراب الشحن. أغلق علبة الشحن للمساعدة في الحفاظ على عمر البطارية وإبقاء علبة الشحن خالية من الشوائب.

## تنظيف سماعات الأذن الصغيرة وجراب الشحن

المكوّن	الإجراء
سدادات الأذن وأشرطة التثبيت	أزل سدادات الأذن والأشرطة من سماعات الأذن، ثم اغسلها بمنظف خفيف وماء. <b>ملاحظة:</b> تأكد من شطف سدادات الأذن وأشرطة التثبيت وتجفيفها جيداً قبل إعادة تركيبها في سماعات الأذن.
فوهات سماعات الأذن	امسح بقطعة قماش ناعمة وجافة أو ما يشابهها فقط. <b>تنبيه:</b> ولا تقم مطلقاً بإدخال أي أداة تنظيف في الفوهة.
نقاط تلامس الشحن (الموجودة في سماعات الأذن)	لمنع حدوث صدأ، امسحها بمسحة قطنية ناعمة وجافة أو ما يشابهها.
جراب الشحن	امسح بقطعة قماش ناعمة وجافة أو ما يشابهها فقط.

## قطع الغيار والملحقات

يمكن طلب قطع الغيار أو الملحقات من خلال مركز خدمة عملاء Bose.

تفضل بزيارة: [support.Bose.com/QCUE](https://support.Bose.com/QCUE)

## ضمان محدود

تتم تغطية سماعة الأذن الصغيرة بضمان محدود. تفضل بزيارة موقعنا على [worldwide.Bose.com/Warranty](https://worldwide.Bose.com/Warranty) للحصول على تفاصيل الضمان المحدود.

لتسجيل المنتج الخاص بك، قم بزيارة [worldwide.Bose.com/ProductRegistration](https://worldwide.Bose.com/ProductRegistration) للحصول على التعليمات. ولن يؤثر عدم القيام بالتسجيل على الحقوق المكفولة لك بموجب الضمان المحدود.

## تحديث سماعات الأذن

تبدأ عملية تحديث سماعات الأذن تلقائيًا عند الاتصال بتطبيق Bose Music وتوفّر تحديث. اتبع تعليمات التطبيق.

## تحديث جراب الشحن

حدّث جراب الشحن باستخدام موقع مُحدّث Bose على الويب. في جهازك المحمول تفضل بزيارة: [btu.Bose.com](http://btu.Bose.com) واتبع التعليمات التي تظهر على الشاشة.

## عرض رمز تاريخ سماعة الأذن الصغيرة

أزل شريط التثبيت من سماعة الأذن (انظر الصفحة 19).

يوجد رمز تاريخ على سماعة الأذن في منطقة واسعة بالقرب من الميكرفون.

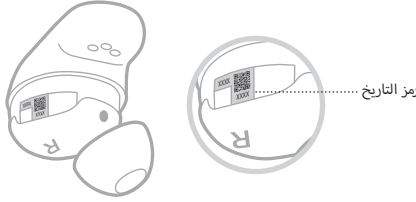

## عرض الرقم التسلسلي لجراب الشحن

أخرج سماعات الأذن من جراب الشحن.

يقع الرقم التسلسلي لجراب الشاحن أسفل مصباح حالة سماعات الأذن داخل سماعة الأذن.

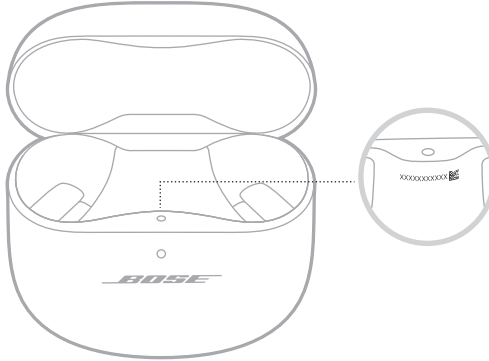

## جرب هذه الحلول أولاً

- إذا واجهت مشكلات مع سماعة الأذن الصغيرة، فجرب هذه الحلول أولاً:
- اشحن سماعات الأذن وجراب الشحن (انظر الصفحة 34).
  - شغل سماعة الأذن (انظر الصفحة 21).
  - تحقق من مصباح حالة سماعات الأذن (انظر الصفحة 38) ومن مصباح حالة جراب الشحن (انظر الصفحة 39).
  - تأكد من أن جهازك المحمول يدعم توصيلات *Bluetooth* (انظر الصفحة 40).
  - ذّل تطبيق *Bose Music* وتشغيل تحديثات البرامج المتاحة (انظر الصفحة 12).
  - ضع جهازك المحمول قريباً من سماعات الأذن الصغيرة (30 قدماً أو 9 أمتار) وأبعدهما عن أي تداخلات أو عوائق.
  - ارفع مستوى الصوت في سماعات الأذن الصغيرة، وجهازك المحمول، وتطبيق الموسيقى.
  - وصل جهازاً محمولاً آخر (انظر الصفحة 12).

## حلول أخرى

إذا لم تستطع حل المشكلة لديك، فراجع الجدول أدناه لتحديد الأعراض والحلول للمشكلات الشائعة. يمكنك الوصول أيضاً إلى مقالات استكشاف الأخطاء وإصلاحها، ومقاطع الفيديو الخاصة بها، والمصادر الأخرى عبر: [support.bose.com/QCUE](https://support.bose.com/QCUE)

وإذا كنت غير قادر على حل هذه المشكلة، فيرجى الاتصال بخدمة عملاء *Bose*.

تفضل بزيارة: [worldwide.bose.com/contact](https://worldwide.bose.com/contact)

العرض	الحل
سماعات الأذن الصغيرة لا تعمل	<p>تأكد من أن سماعات الأذن الصغيرة ليست في وضع الاستعداد. لتنشيط سماعات الأذن الصغيرة، أدخل سماعات الأذن الصغيرة في أذنيك.</p> <p>ضع سماعات الأذن الصغيرة في علبة الشحن حتى تستقر في مكانها نتيجة الجذب المغناطيسي. أغلق الجراب وأفنته. ويومض مصباح حالة سماعات الأذن الصغيرة باللون الأبيض ومن ثم يعرض حالة الشحن (انظر الصفحة 38).</p> <p>إذا تعرضت سماعات الأذن الصغيرة لدرجات حرارة عالية أو منخفضة، فدع سماعات الأذن الصغيرة تستعيد درجة حرارة الغرفة.</p> <p>انظر "سماعات الأذن لا تشحن" في الصفحة 58.</p>

<p>قم بالتوصيل باستخدام قائمة <b>Bluetooth</b> في جهازك المحمول (راجع الصفحة 40).</p> <p>قم بتعطيل ميزة <b>Bluetooth</b> على جهازك المحمول ثم أعد تمكينها.</p> <p>امسح قائمة الأجهزة الخاصة بسماعة الأذن الصغيرة (انظر الصفحة 42). احذف سماعات الأذن من قائمة <b>Bluetooth</b> على جهازك، بما في ذلك أي قوائم مكررة تحمل اسم <b>LE</b> (الطاقة المنخفضة). أعد توصيله مجددًا (انظر الصفحة 12).</p> <p>ضع سماعات الأذن الصغيرة في علبة الشحن حتى تستقر في مكانها نتيجة الجذب المغناطيسي. أغلق الجراب وافتحه، ويومض مصباح حالة سماعات الأذن الصغيرة باللون الأبيض ومن ثم يعرض حالة الشحن (انظر الصفحة 38). أعد توصيله مجددًا (انظر الصفحة 12).</p> <p>تأكد من وضع كلتا سماعتي الأذن في جراب الشحن بإحكام (انظر الصفحة 34).</p> <p>تفضل بزيارة: <a href="https://support.Bose.com/QCUE">support.Bose.com/QCUE</a> لمشاهدة مقاطع فيديو إرشادية.</p> <p>أعد تشغيل سماعات الأذن وجراب الشحن (انظر الصفحة 60).</p>	<p><b>سماعات الأذن لا تتصل بالجهاز المحمول</b></p>
<p>ألغ تثبيت تطبيق <b>Bose Music</b> على جهازك المحمول، أعد تثبيت التطبيق (انظر الصفحة 12).</p> <p>تأكد من استخدام تطبيق <b>Bose Music</b> لإعداد (انظر الصفحة 12).</p> <p>تأكد من منحك لتطبيق <b>Bose Music</b> إمكانية الوصول إلى اتصالات <b>Bluetooth</b> في قائمة الإعدادات الموجودة في جهازك المحمول.</p> <p>تأكد من تفعيل ميزة <b>Bluetooth</b> في قائمة الإعدادات بجهازك المحمول.</p>	<p><b>سماعات الرأس الصغيرة لا تستجيب أثناء إعداد التطبيق</b></p>
<p>ألغ تثبيت تطبيق <b>Bose Music</b> على جهازك المحمول، أعد تثبيت التطبيق (انظر الصفحة 12).</p> <p>تأكد من منحك لتطبيق <b>Bose Music</b> إمكانية الوصول إلى اتصالات <b>Bluetooth</b> في قائمة الإعدادات الموجودة في جهازك المحمول.</p> <p>ضع سماعات الأذن الصغيرة في علبة الشحن حتى تستقر في مكانها نتيجة الجذب المغناطيسي. أغلق الجراب وافتحه، ويومض مصباح حالة سماعات الأذن الصغيرة باللون الأبيض ومن ثم يعرض حالة الشحن (انظر الصفحة 38). إخراج سماعات الأذن الصغيرة.</p> <p>مع وجود سماعات الأذن في جراب الشحن والجراب مفتوح، اضغط مع الاستمرار على الزر الموجود في الجزء الخلفي من الجراب حتى يومض مصباح حالة سماعات الأذن باللون الأزرق ببطء.</p> <p>انظر "سماعات الأذن لا تتصل بالجهاز المحمول" في الصفحة 50.</p>	<p><b>لا يستطيع تطبيق Bose Music العثور على سماعات الرأس الصغيرة</b></p>



الحل	العَرَض
<p>تأكد من توافق جهازك المحمول مع تطبيق <b>Bose Music</b> وتبليته للحدِّ الأذُن من متطلبات النظام. لمزيد من المعلومات، راجع متجر التطبيقات على جهازك المحمول.</p> <p>أبلغ تثبيت تطبيق <b>Bose Music</b> على جهازك المحمول. أعد تثبيت التطبيق (انظر الصفحة 12).</p>	<p>لا يعمل تطبيق <b>Bose Music</b> على الجهاز المحمول</p>
<p>تأكد من أن سداة الأذن ليست مستقرة في جزء عميق للغاية من فتاتك السمعية (انظر الصفحة 15).</p> <p>جرب سداة أذن أكبر. إذا لم يبد ذلك، فجرب سداة أذن أصغر (انظر الصفحة 18).</p> <p>جرب شريط تثبيت أصغر (انظر الصفحة 19).</p> <p>تحقق من ملاءمة سماع الأذن باستخدام مرآة (انظر الصفحة 15).</p> <p>تحقق من ملاءمة سماع الأذن باستخدام <b>Earbud Seal Test</b> في تطبيق <b>Bose Music</b>. يمكنك الوصول إلى هذا الخيار من قائمة الإعدادات.</p> <p>اتصل بخدمة عملاء <b>Bose</b> أو تفضل بزيارة <a href="https://support.bose.com/QCUE">support.bose.com/QCUE</a> للحصول على أحجام إضافية من سدادات الأذن وأشرطة التثبيت أو لمشاهدة مقاطع الفيديو الإرشادية.</p>	<p>سدادات الأذن ليست مريحة في القناة السمعية</p>
<p>جرب شريط تثبيت أصغر (انظر الصفحة 19). إذا كنت تستخدم بالفعل سُرِيَط تثبيت أصغر، فجرب سداة أذن أصغر (انظر الصفحة 18).</p> <p>تحقق من ملاءمة سماع الأذن باستخدام مرآة (انظر الصفحة 15).</p> <p>تحقق من ملاءمة سماع الأذن باستخدام <b>Earbud Seal Test</b> في تطبيق <b>Bose Music</b>. يمكنك الوصول إلى هذا الخيار من قائمة الإعدادات.</p> <p>اتصل بخدمة عملاء <b>Bose</b> أو تفضل بزيارة <a href="https://support.bose.com/QCUE">support.bose.com/QCUE</a> للحصول على أحجام إضافية من سدادات الأذن وأشرطة التثبيت أو لمشاهدة مقاطع الفيديو الإرشادية.</p>	<p>شريط التثبيت ليس مريحاً عند حافة الأذن</p>
<p>تأكد من أن سداة الأذن مستقرة بصورة مريحة عند فتحة فتاتك السمعية (انظر الصفحة 14).</p> <p>جرب شريط تثبيت أكبر (انظر الصفحة 19).</p> <p>جرب سداة أذن أكبر (انظر الصفحة 18).</p> <p>اتصل بخدمة عملاء <b>Bose</b> أو تفضل بزيارة <a href="https://support.bose.com/QCUE">support.bose.com/QCUE</a> للحصول على أحجام إضافية من سدادات الأذن وأشرطة التثبيت أو لمشاهدة مقاطع الفيديو الإرشادية.</p>	<p>سماعات الأذن ليست موضوعة بإحكام</p>
<p>تأكد من تثبيت سدادات الأذن بإحكام بسماعات الأذن (انظر الصفحة 18).</p>	<p>سدادات الأذن تسقط</p>

الحل	العَرَض
<p>تأكد من تثبيت الأشرطة بإحكام بسماعات الأذن (انظر الصفحة 19).</p> <p>تأكد من وضع الأشرطة على سماعات الأذن بشكل صحيح (انظر الصفحة 19).</p>	أشرطة التثبيت تسقط
<p>امسح قائمة الأجهزة الخاصة بسماعة الأذن الصغيرة (انظر الصفحة 42). احذف سماعات الأذن من قائمة <b>Bluetooth</b> على جهازك، بما في ذلك أي قوائم مكررة تحمل اسم <b>LE</b> (الطاقة المنخفضة). أعد توصيله مجددًا (انظر الصفحة 12).</p> <p>انقل جهاز المحمول بالقرب من سماعات الأذن الصغيرة.</p> <p>أعد تشغيل سماعات الأذن وجراب الشحن (انظر الصفحة 60).</p>	اتصالات <b>Bluetooth</b> متقطعة
<p>تأكد من استخدام الحجم المناسب لسدادة الأذن والشرط لكل أذن (انظر الصفحة 17).</p> <p>تحقق من ملائمة سماعة الأذن باستخدام مرآة (انظر الصفحة 15).</p> <p>تحقق من ملائمة سماعة الأذن باستخدام <b>Earbud Seal Test</b> في تطبيق <b>Bose Music</b>. يمكنك الوصول إلى هذا الخيار من قائمة الإعدادات.</p> <p>تفضل بزيارة: <a href="https://support.bose.com/QCUE">support.bose.com/QCUE</a> لمشاهدة مقاطع فيديو إرشادية.</p> <p>تأكد من رفع مستوى الصوت (انظر الصفحة 23).</p> <p>تأكد من أن سدادي الأذن ثلاثان أدنك بإحكام وأنهما لا يدوران للخلف كثيرًا (انظر الصفحة 14).</p> <p>تأكد من أن رأسك في وضع مستقيم عند إدخال سماعات الأذن الصغيرة.</p> <p>اضغط على "تشغيل" على جهازك المحمول للتأكد من تشغيل المقطع الصوتي.</p> <p>شغّل الصوت من تطبيق مختلف أو خدمة موسيقى مختلفة.</p> <p>شغّل الصوت من المحتوى المُخزن مباشرةً على جهازك.</p> <p>قم بإزالة أي مخلفات أو تراكم للشمع من سدادات الأذن وقوّهات سماعات الأذن الصغيرة.</p> <p>أعد تشغيل جهازك المحمول.</p> <p>قم بتعطيل ميزات التحقق من الوجود داخل الأذن باستخدام تطبيق <b>Bose Music</b> (انظر الصفحة 28).</p>	لا يصدر أي صوت

## العَرَض

## الحل

تأكد من استخدام الحجم المناسب لسدادة الأذن والشريط لكل أذن (انظر الصفحة 17).

تحقق من ملاءمة سماعة الأذن باستخدام مرآة (انظر الصفحة 15).

تحقق من ملاءمة سماعة الأذن باستخدام Earbud Seal Test في تطبيق Bose Music. يمكنك الوصول إلى هذا الخيار من قائمة الإعدادات.

تفضل بزيارة: [support.Bose.com/QCUE](https://support.Bose.com/QCUE) لمشاهدة مقاطع فيديو إرشادية.

تأكد من تحديث البرنامج الموجود في تطبيق Bose Music (انظر الصفحة 48).

تأكد من أن سدادي الأذن ثلاثان أذنك بإحكام وأنهما لا يدوران للخلف كثيرًا (انظر الصفحة 14).

تأكد من أن رأسك في وضع مستقيم عند إدخال سماعات الأذن الصغيرة.

قم بإزالة أي مخلفات أو تراكم للشمع من سدادات الأذن وقوّهات سماعات الأذن الصغيرة.

ضع سماعات الأذن الصغيرة في علبة الشحن حتى تستقر في مكانها نتيجة الجذب المغناطيسي. أُلغِ الجراب وأفتح، ويومض مصباح حالة سماعات الأذن الصغيرة باللون الأبيض ومن ثم يعرض حالة الشحن (انظر الصفحة 38). إخراج سماعات الأذن الصغيرة.

عدم خروج صوت من سماعة أذن صغيرة واحدة

أغلق التطبيق أو خدمة الموسيقى أو أعد فتح ذلك.

شغّل الصوت من تطبيق مختلف أو خدمة موسيقى مختلفة.

ضع سماعات الأذن الصغيرة في علبة الشحن حتى تستقر في مكانها نتيجة الجذب المغناطيسي. أُلغِ الجراب وأفتح، ويومض مصباح حالة سماعات الأذن الصغيرة باللون الأبيض ومن ثم يعرض حالة الشحن (انظر الصفحة 38). إخراج سماعات الأذن الصغيرة.

لم ترم مزامنة الصوت والفيديو

## جودة الصوت رديئة

تحقق من ملاءمة سماعة الأذن باستخدام مرآة (انظر الصفحة 15).

تحقق من ملاءمة سماعة الأذن باستخدام **Earbud Seal Test** في تطبيق **Bose Music**. يمكنك الوصول إلى هذا الخيار من قائمة الإعدادات.

تأكد من استخدام الحجم المناسب لسدادة الأذن والشريط لكل أذن (انظر الصفحة 17).

تفضل بزيارة: [support.bose.com/QCUE](https://support.bose.com/QCUE) لمشاهدة مقاطع فيديو إرشادية.

تأكد من استخدام تطبيق **Bose Music** للإعداد (انظر الصفحة 12).

جرّب مسارًا صوتيًا مختلفًا.

شغّل الصوت من تطبيق مختلف أو خدمة موسيقى مختلفة.

قم بإزالة أي مخلفات أو تراكم للشمع من سدادات الأذن وقوّهات سماعات الأذن الصغيرة.

قم بإيقاف أي ميزات لتحسين الصوت في الجهاز أو تطبيق الموسيقى.

تأكد من توصيل سماعات الأذن الصغيرة الخاصة بك عبر ملف تعريف **Bluetooth** الصحيح:

**Stereo A2DP**. تحقق من قائمة إعدادات **Bluetooth**/الصوت بجهازك للتأكد من تحديد ملف الصوت الصحيح.

قم بتعطيل ميزة **Bluetooth** على جهازك المحمول ثم أعد تمكينها.

امسح قائمة الأجهزة الخاصة بسماعة الأذن الصغيرة (انظر الصفحة 42). احذف سماعات الأذن من قائمة **Bluetooth** على جهازك، بما في ذلك أي قوائم مكررة تحمل اسم **LE** (الطاقة المنخفضة). أعد توصيله مجددًا (انظر الصفحة 12).

إذا كنت تشارك سماعات الأذن، فضعها في جراب الشحن لمسح تخصيص الصوت بين كل مستخدم.

## العَرَض

## الحل

تأكد من وضع أشرطة التثبيت بشكل صحيح بحيث تكون الفتحة الموجودة على جانب الشريط بمحاذاة الميكروفون الموجود على سماعة الأذن (انظر الصفحة 19).

تأكد من عدم تدوير سماعات الأذن بعيداً للخلف أو للأمام (انظر الصفحة 14). للحصول على أفضل جودة صوت للميكروفون، يجب أن تكون سماعات الأذن مائلة بحيث تشير إلى فمك أو ذقنك.

جرب مكالمة هاتفية أخرى.

جرب جهازاً متوافقاً آخر.

قم بتعطيل ميزة *Bluetooth* على جهازك المحمول ثم أعد تمكينها.

امسح قائمة الأجهزة الخاصة بسماعة الأذن الصغيرة (انظر الصفحة 42). احذف سماعات الأذن من قائمة *Bluetooth* على جهازك، بما في ذلك أي قوائم مكررة تحمل اسم LE (الطاقة المنخفضة). أعد توصيله مجدداً (انظر الصفحة 12).

## يتعذر على الميكروفون التقاط الصوت

ضع سماعات الأذن الصغيرة في علبة الشحن حتى تستقر في مكانها نتيجة الجذب المغناطيسي. أغلق الجراب وأفتحته. ويومض مصباح حالة سماعات الأذن الصغيرة باللون الأبيض ومن ثم يعرض حالة الشحن (انظر الصفحة 38). إخراج سماعات الأذن الصغيرة.

إذا قمت بتخصيص الاختصار على سماعة أذن معينة، فتأكد من لمس سماعة الأذن الصحيحة مع الاستمرار.

انظر "سماعات الأذن لا تستجيب لخاصية التحكم باللمس" في الصفحة 57.

استخدم تطبيق *Bose Music* لضبط الوضع. يُمكنك الوصول إلى هذا الخيار من الشاشة الرئيسية (انظر الصفحة 12).

## لا يمكن ضبط الوضع

## العَرَض

## الحل

<p>ضع سماعات الأذن الصغيرة في علبة الشحن حتى تستقر في مكانها نتيجة الجذب المغناطيسي. أُلغِ الجراب وافتحه. ويومض مصباح حالة سماعات الأذن الصغيرة باللون الأبيض ومن ثم يعرض حالة الشحن (انظر الصفحة 38). إخراج سماعات الأذن الصغيرة.</p> <p>تحقق من تمكين <b>ActiveSense</b> (انظر الصفحة 32).</p> <p>تحقق من ملائمة سماعة الأذن باستخدام مرآة (انظر الصفحة 15).</p> <p>تحقق من ملائمة سماعة الأذن باستخدام <b>Earbud Seal Test</b> في تطبيق <b>Bose Music</b>. يمكنك الوصول إلى هذا الخيار من قائمة الإعدادات.</p> <p>تحقق من الوضع (راجع الصفحة 32).</p> <p>أزل سماعات الأذن الصغيرة من أذنيك ثم أعد تركيبها فيها.</p> <p>إذا كنت تجري مكالمة هاتفية أو تستخدم التحكم الصوتي على جهازك المحمول، فقم بخفض أو إيقاف تشغيل الصوت الذاتي باستخدام تطبيق <b>Bose Music</b> (انظر الصفحة 29).</p> <p>إذا كنت تشارك سماعات الأذن، فضعها في جراب الشحن لمسح تخصيص الصوت بين كل مستخدم.</p> <p>أعد تشغيل سماعات الأذن وجراب الشحن (انظر الصفحة 60). إذا لم ينجح ذلك، فأعد سماعات الأذن إلى إعدادات المصنع (انظر الصفحة 61).</p>	<p><b>ضعف إلغاء التشويش</b></p>
<p>ارفع مستوى الصوت باستخدام جهازك المحمول.</p> <p>جرّب وضعًا مختلفًا (راجع الصفحة 32).</p>	<p><b>صعوبة سماع المتصل أثناء إجراء مكالمة هاتفية</b></p>
<p>قم بتغيير الوضع إلى وضع <b>Aware</b> (انظر الصفحة 33).</p> <p>استخدم تطبيق <b>Bose Music</b> لضبط الصوت الذاتي. يمكنك الوصول إلى هذا الخيار من قائمة الإعدادات.</p>	<p><b>صعوبة سماع صوتك أثناء إجراء مكالمة هاتفية</b></p>
<p>ضع سماعات الأذن الصغيرة في علبة الشحن حتى تستقر في مكانها نتيجة الجذب المغناطيسي. أُلغِ الجراب وافتحه. ويومض مصباح حالة سماعات الأذن الصغيرة باللون الأبيض ومن ثم يعرض حالة الشحن (انظر الصفحة 38). إخراج سماعات الأذن الصغيرة.</p> <p>أعد تشغيل سماعات الأذن وجراب الشحن (انظر الصفحة 60). إذا لم ينجح ذلك، فأعد سماعات الأذن إلى إعدادات المصنع (انظر الصفحة 61).</p>	<p><b>سماعات الأذن الصغيرة لا تستجيب</b></p>

الحل	العَرَض
<p>تأكد من لمس الموضوع الصحيح على سطح التحكم باللمس (انظر الصفحة 23).</p> <p>تأكد من ملاسة إصبعك جيداً لسطح التحكم باللمس (انظر الصفحة 23).</p> <p>بالنسبة للوظائف متعددة النقر، يمكنك تغيير درجة ضغط النقر.</p> <p>تأكد من جفاف أصابعك.</p> <p>إذا كان شعرك مبللاً، فتأكد من عدم وصول الماء إلى منطقة اللمس.</p> <p>في حال ارتداء قفازين، أزلهما قبل لمس سطح التحكم الذي يعمل باللمس.</p> <p>قم بتعطيل ميزات التحقق من الوجود داخل الأذن باستخدام تطبيق <b>Bose Music</b> (انظر الصفحة 28).</p> <p>إذا تعرضت سماعات الأذن الصغيرة لدرجات حرارة عالية أو منخفضة، فدع سماعات الأذن الصغيرة تستعيد درجة حرارة الغرفة.</p> <p>أعد تشغيل سماعات الأذن وجراب الشحن (انظر الصفحة 60).</p>	<p><b>سماعات الأذن لا تستجيب لخاصية التحكم باللمس</b></p>
<p>تأكد من تمكين خاصية التحكم بمستوى الصوت باستخدام تطبيق <b>Bose Music</b> (انظر الصفحة 23).</p> <p>تأكد من تمريرك لسطح التحكم باللمس في الاتجاه الصحيح (انظر الصفحة 23).</p> <p>انظر "سماعات الأذن لا تستجيب لخاصية التحكم باللمس."</p>	<p><b>يتعذر ضبط مستوى الصوت</b></p>
<p>تأكد من تعيين الاختصار باستخدام تطبيق <b>Bose Music</b> (انظر الصفحة 27).</p> <p>إذا خصصت الاختصار لسماعة أذن معينة، فتأكد من لمس سماعة الأذن الصحيحة مع الاستمرار.</p>	<p><b>لا يمكن الوصول إلى الاختصار</b></p>

## العَرَض

## الحل

<p>تأكد من وضع سماعات الأذن الصغيرة بصورة صحيحة في جراب الشحن. للمساعدة في الحفاظ على عمر البطارية، يجب إغلاق الجراب أثناء شحن سماعات الأذن (انظر الصفحة 34).</p> <p>تأكد من عدم تراكم أي أوساخ أو مخلفات تؤدي إلى تغطية نقاط تلامس الشحن على سماعات الأذن الصغيرة أو دبابيس الشحن الموجودة داخل الجراب.</p> <p>تأكد من وضع أشرطة التثبيت على سماعات الأذن بشكل صحيح (انظر الصفحة 19). في حال وضع الأشرطة بشكل غير صحيح، لن تتم محاذاة نقاط تلامس الشحن على سماعات الأذن مع دبابيس الشحن في الجراب.</p> <p>تأكد من محاذاة كبل USB بصورة صحيحة مع المنفذ الموجود في جراب الشحن.</p> <p>تأكد من توصيل طرفي كبل USB بإحكام.</p> <p>جرب كبل USB آخر.</p> <p>جرب شاحن حائط آخر.</p> <p>إذا تعرضت سماعات الأذن الصغيرة أو جراب الشحن لدرجات حرارة عالية أو منخفضة، فدع سماعات الأذن الصغيرة أو الجراب يعودان إلى درجة حرارة الغرفة. اشحن مجددًا (انظر الصفحة 34).</p>	<p><b>سماعات الأذن لا تشحن</b></p>
<p>تأكد من محاذاة كبل USB بصورة صحيحة مع المنفذ الموجود في جراب الشحن.</p> <p>إذا نفدت بطارية جراب الشحن بالكامل، فتأكد من توصيل كبل USB لفترة كافية حتى يحصل الجراب على الشحن اللازم. إذا أزلت الكبل وانطفأ مصباح حالة جراب الشحن، فأعد توصيل كبل USB.</p> <p>تأكد من توصيل طرفي كبل USB بإحكام.</p> <p>جرب كبل USB آخر.</p> <p>تأكد من إغلاق جراب الشحن. للمساعدة في الحفاظ على عمر البطارية، يجب إغلاق الجراب أثناء الشحن.</p> <p>جرب شاحن حائط آخر.</p> <p>إذا تعرض جراب الشحن لدرجات حرارة عالية أو منخفضة، فدع الجراب يعود إلى درجة حرارة الغرفة. اشحن مجددًا (انظر الصفحة 35).</p> <p>تأكد من تثبيت أي ملحقات لجراب الشحن بشكل صحيح لا يمنع كبل USB من الاتصال بشكل آمن بالمنفذ الموجود في جراب الشحن.</p>	<p><b>جراب الشحن لا يقوم بالشحن</b></p>
<p>غير لغة المطالبة الصوتية باستخدام تطبيق Bose Music (انظر الصفحة 12). يمكنك الوصول إلى هذا الخيار من قائمة الإعدادات.</p>	<p><b>لغة المطالبة الصوتية غير صحيحة</b></p>



الحل	العَرَض
<p>تأكد من عدم ضبط جهازك المحمول على "وضع عدم الإزعاج".</p> <p>تأكد من تمكين المطالبات الصوتية باستخدام تطبيق <b>Bose Music</b> (انظر الصفحة 12).</p> <p>يمكنك الوصول إلى هذا الخيار من قائمة الإعدادات.</p> <p>تأكد من منحك لساعات الأذن إمكانية الوصول إلى جهات الاتصال الخاصة في قائمة <b>Bluetooth</b> في جهازك المحمول.</p>	عدم تلقي إشعارات المكالمات
<p>تأكد من عدم انسداد فوهة سماعة الأذن (انظر الصفحة 18).</p>	تُصدر سماعات الأذن الصغيرة صوت صرير
<p>تأكد من اتصالك بمنتج <b>Bose</b> متوافق. للحصول على قائمة بالمنتجات المتوافقة، تفضل بزيارة: <a href="https://support.Bose.com/Groups">support.Bose.com/Groups</a></p> <p>مع وجود سماعات الأذن في جراب الشحن والجراب مفتوح، اضغط مع الاستمرار على الزر الموجود في الجزء الخلفي من الجراب حتى يومض مصباح حالة سماعات الأذن باللون الأزرق ببطء.</p> <p>تأكد من أن سماعات الأذن على مسافة 30 قدمًا (9 م) من مكبر الصوت.</p>	سماعات الأذن لا تتصل بـ <b>Bose Smart Speaker</b> أو <b>Soundbar</b>
<p>مع وجود سماعات الأذن في جراب الشحن والجراب مفتوح، اضغط مع الاستمرار على الزر الموجود في الجزء الخلفي من الجراب حتى يومض مصباح حالة سماعات الأذن باللون الأزرق ببطء.</p> <p>استخدم تطبيق <b>Bose Music</b> لتوصيل سماعات الأذن بمنتج <b>Bose</b> متوافق. للمزيد من المعلومات، تفضل بزيارة: <a href="https://support.Bose.com/Groups">support.Bose.com/Groups</a></p>	سماعات الأذن لا تعيد الاتصال بـ <b>Bose Smart Speaker</b> أو <b>Smart Soundbar</b> المتصل مسبقًا
<p>نزل تطبيق <b>Bose Music</b> وشغّل تحديثات البرامج المتاحة.</p>	تأخر الصوت عند الاتصال بمكبر الصوت <b>Bose Smart</b> أو سماعات

## إعادة تشغيل سماعات الأذن وجراب الشحن

إذا كانت سماعات الأذن وجراب الشحن لا يستجيبان، يُمكنك إعادة تشغيلها.

**ملاحظة:** تؤدي عملية إعادة تشغيل سماعات الأذن الصغيرة إلى مسح قائمة هذه السماعات. ولا تسمح الإعدادات الأخرى.

1. قمر بإزالة سماعات الأذن من قائمة *Bluetooth* على جهازك.
  2. مع وجود سماعات الأذن في جراب الشحن والجراب مفتوح، اضغط مع الاستمرار على الزر الموجود في الجزء الخلفي من الجراب لمدة 25 ثانية حتى يومض مصباح حالة سماعات الأذن باللون الأبيض مرتين، ويومض ببطء باللون الأزرق، ثم ينطفئ.
- ملاحظة:** تأكد من وجود كلتا سماعتي الأذن في الجراب وأن الجراب مفتوح.

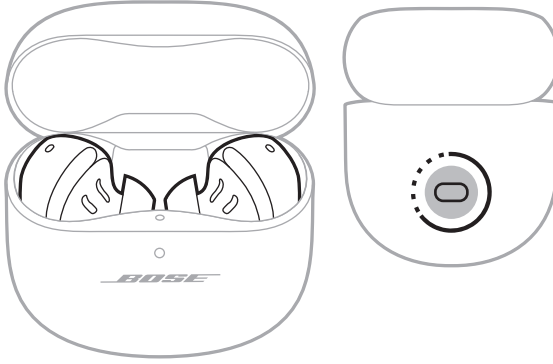

عند اكتمال عملية إعادة التشغيل، يضيء مصباح حالة سماعات الأذن وفق حالة الشحن (انظر الصفحة 38)، ويضيء مصباح حالة جراب الشحن وفق مستوى شحن البطارية (انظر الصفحة 39).

## قم بإعادة سماعات الأذن إلى إعدادات المصنع

تؤدي استعادة إعدادات المصنع إلى مسح جميع الإعدادات وإعادة سماعات الأذن إلى حالتها الأصلية عند إخراجها من العلبة. بعد ذلك، يمكن تهيئة سماعات الأذن كما لو كان يتم إعدادها لأول مرة.

يوصى باستعادة إعدادات المصنع فقط إذا كنت تواجه مشكلات مع سماعات الأذن أو تلقيت تعليمات للقيام بذلك من قبل خدمة عملاء Bose.

1. قم بإزالة سماعات الأذن من قائمة *Bluetooth* على جهازك.

2. قم بإزالة سماعات الأذن من حساب Bose الخاص بك باستخدام تطبيق *Bose Music*.

**ملاحظة:** لمزيد من المعلومات حول كيفية إزالة سماعات الأذن من حساب Bose الخاص بك باستخدام تطبيق *Bose Music*، تفصل بزيارة: [support.Bose.com/QCUE](https://support.Bose.com/QCUE)

3. مع وجود سماعات الأذن في جراب الشحن والجراب مفتوح، اضغط مع الاستمرار على الزر الموجود في الجزء الخلفي من الجراب لمدة 25 ثانية حتى يومض مصباح حالة سماعات الأذن باللون الأبيض مرتين، ويومض ببطء باللون الأزرق، ثم ينطفئ.

**ملاحظة:** تأكد من وجود كلتا سماعتي الأذن في الجراب وأن الجراب مفتوح.

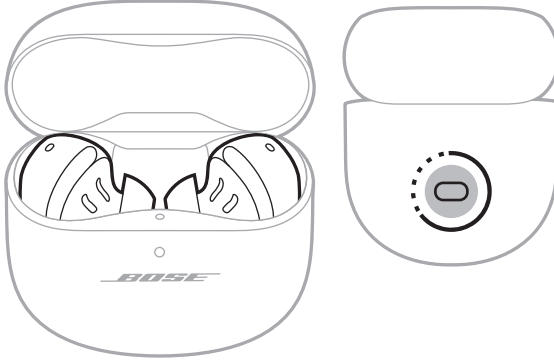

4. كرر الخطوة السابقة مرتين آخرين.

بعد المرة الثالثة، يومض مصباح الحالة باللون الكهرماني لمدة 3 ثوانٍ للإشارة إلى استعادة إعدادات المصنع.

عند اكتمال الاستعادة، يومض مصباح الحالة ببطء باللون الأزرق. سماعات الأذن الآن في حالتها الأصلية عند إخراجها من العلبة.

**ملاحظة:** إذا لم تتمكن من حل مشكلتك، يتوفر المزيد من استكشاف الأخطاء والدعم على: [support.Bose.com/QCUE](https://support.Bose.com/QCUE)



885502-0010