

9、耳机回连

一、手动回连

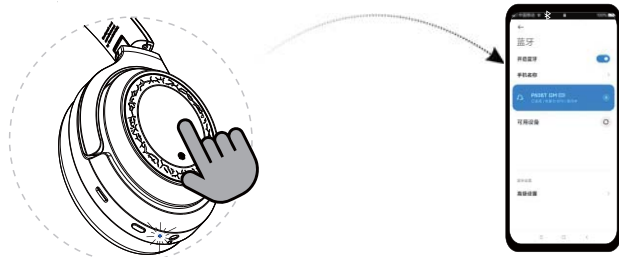

耳机与手机无法回连时,单击TCP,蓝灯快闪2秒,耳机与手机自动连接

二、自动回连

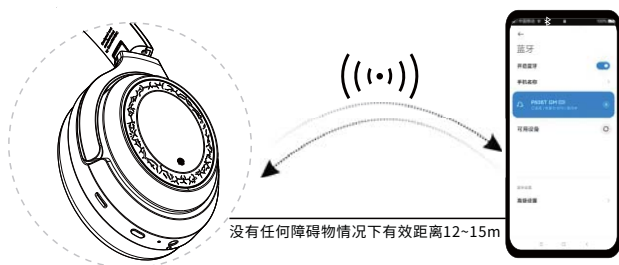

没有任何障碍物情况下有效距离12~15m

手机与耳机开启状态下

10、耳机重置

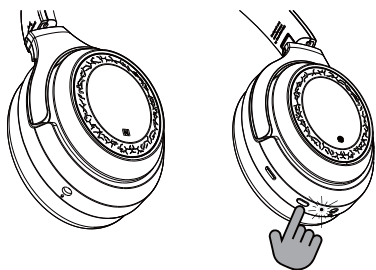

在关机状态下长按power键10秒,红蓝灯齐亮三次重置成功

11、静音模式

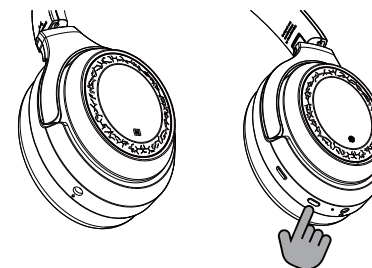

1. 单击POWER键,麦克风打开或关闭,并有语音提示:“mute”或者“unmute”.
2. 提醒:当通话时,对方无法听到声音,麦克风为静音状态,请按一下power键,打开麦克风功能会有语音提示“unmute”

12、有线耳机使用状态

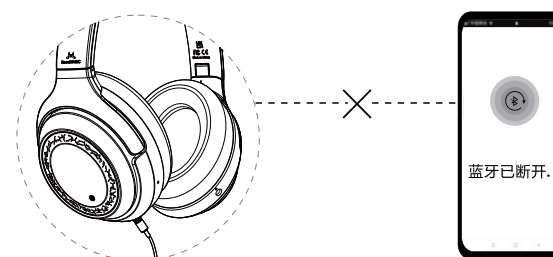

插入耳机线时,电源被断开,蓝牙功能无法使用

13、耳机充电

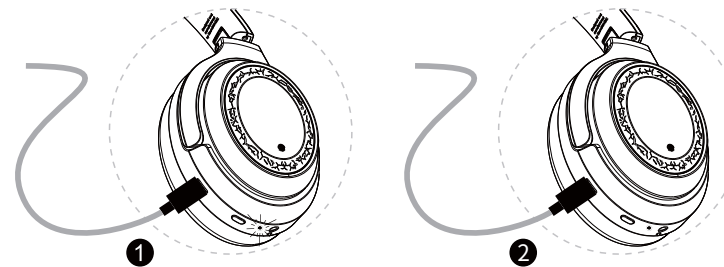

1. 开机状态下充电:红蓝灯交替闪烁,充满电时亮蓝灯
2. 关机状态下充电:红灯常亮,充满电时灯灭

14、使用USB收发器

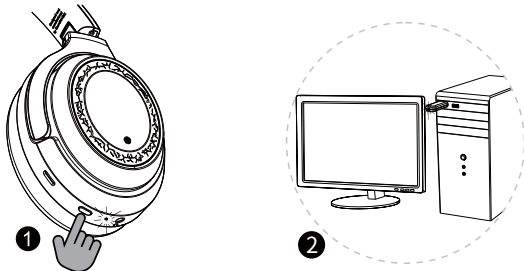

- 1、出厂时耳机与USB收发器已完成配对，自动开机状态下，插入USB收发器会自动连接且有语音提示“connected”
- 2、如果耳机与USB收发器无法连接时，请按以下方法连接
- ① 在耳机开机后，点按5次Power键，耳机红蓝灯交替闪烁
 - ② 电脑插上USB收发器，连接成功后耳机白灯3秒闪一次

15、使用Type-C OTG



- 1、手机插上Type-C OTG和USB收发器即可使用
- 2、若无法连接，请按照第14项指引操作

16、游戏麦杆

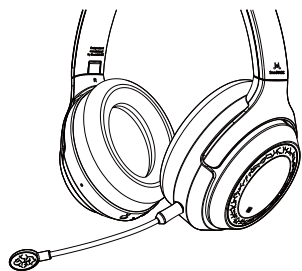

麦杆插入左边耳机插孔即可使用

17、蓝牙/2.4G无线双模式

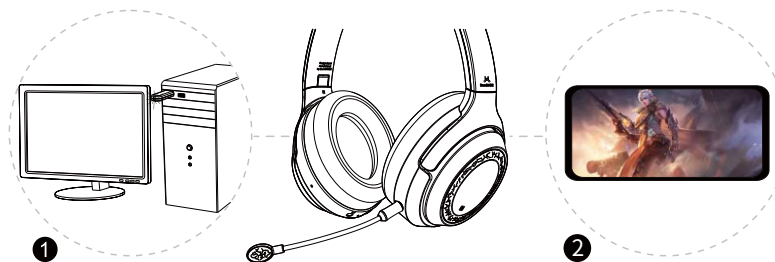

- 1、该产品在出厂时已连接好无线收发器。当耳机开机时，把无线收发器插入电脑，耳机会自动连接。如果手机要连接耳机，请按照第8项指引操作
- 2、玩游戏时来电无需其他操作，可以直接使用耳机接听电话

18、切换模式

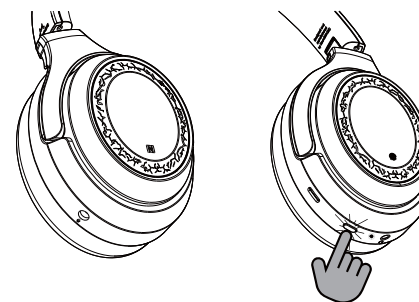

双击POWER键，耳机白灯3秒闪一次，此时为游戏模式；若蓝灯3秒闪一次，则是蓝牙模式

19、网络会议

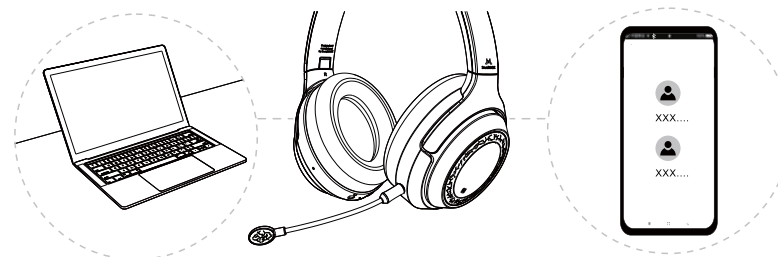

连接耳机之后即可参加远程网络会议

注意事项

- 1、任何由于个人使用不当或非专业人士的维修对耳机造成破坏不列入保修范围。
- 2、不可使用尖锐的物体接触耳机。
- 3、不可使耳机一直处于充电状态。
- 4、不可存放在有化学腐蚀性环境中使用。
- 5、不可将产品放置于强磁的环境中。
- 6、不可让耳机长期处于无电状态。
- 7、长时间不使用，请隔一段时间进行充电，保护电池。

问题与维护

常见问题	常见原因	解决方案
不能开机	电量不足	进行充电
无法连接	其他电磁波干扰	换个环境重新匹配连接
打电话时声音仍然为听筒	手机接听方式设置为听筒	设置为蓝牙接听
有杂音	手机离耳机太远或者周围环境有干扰	拉近距离或更换环境
耳机声音调大后声音依然小	手机播放的声音太小	调大手机音量
如果对方听不到声音	麦克风处于关闭状态	按一下power键,打开麦克风

在需要服务时，请联系我们。

专业的客服人员第一时间为您服务！

服务热线：0769-81270118

深圳市声美科技发展有限公司

中国广东深圳市龙华区卫东龙商务大厦A栋1613室

电话：0755-88316487

关于声美

SoundMAGIC是深圳市声美科技发展有限公司旗下注册品牌，由许先生于2005年创立。作为专业的集音频产品设计、研发、生产、销售于一体的创新型科技企业，深圳市声美科技发展有限公司主营产品包括入耳式有线耳机、头戴式耳机、蓝牙耳机、耳机放大器等多种中高端影音产品。

公司于2009年3月成立香港公司“SoundMAGIC Technology development Co.,Ltd”，专注于海外市场拓展，并逐步建立与稳固了全球范围内的分销网络，至今在亚洲、欧洲和美国等30多个国家共有80多个分销商。2012年9月，公司因生产规模扩大，在东莞成立“东莞市年瑞电子科技有限公司”。

SoundMAGIC拥有集研发设计、品牌运营、市场营销、生产制造于一体的完善体系，这一切也为用户提供高性价比的品质耳机奠定坚实基础。

SoundMAGIC is a registered brand of Shenzhen SoundMAGIC Technology Development Co.,Ltd, founded by Mr Xu in 2005. As an innovative technology enterprise specializing in audio product design, development, production and sales, the products range from in-ear wired headphones, on-ear Headphones, Bluetooth Headsets, headphone amplifiers and other high-end audio products.

In March 2009, we established the Hong Kong company "SoundMAGIC Technology Development Co.,Ltd", focusing on overseas market expansion, and gradually established and stabilized the global distribution network. Up to now, we have more than 80 distributors in more than 30 countries in Asia, Europe and USA. In September 2012, due to the expansion of production scale, "Dongguan Nianrui Electronic Technology Co., Ltd." was established in Dongguan.

SoundMAGIC has a complete system integrating R&D, brand operation, marketing and manufacturing, which also lays a solid foundation to provide high-quality headphones with high cost performance for users.