

## 6 Modellbeschreibung

Unabhängig davon, welcher Modus gewählt wird, können Sie nach dem Einschalten des Geräts zunächst eine Bluetooth-Verbindung zu Ihrem Mobiltelefon herstellen und dann den gewünschten Betriebsmodus auswählen. Wenn der entsprechende Modus ausgewählt und eine Kopplungsverbindung hergestellt wurde, können Sie mit der in Abschnitt 5.3 beschriebenen Methode 2 wieder das abwechselnde Blinken der roten und blauen Leuchte aktivieren und dann über das Bluetooth des Mobiltelefons nach dem Gerät suchen und eine Verbindung herstellen. In diesem Fall müssen Sie beim ersten Start der Gegensprechfunktion zweimal die Ein/Aus-Taste drücken.

### 6.1 Bluetooth-Gegensprechmodus

**Hinweis:** Wenn Sie zuvor eine Verbindung mit einem anderen Bluetooth-Kopfhörer hergestellt haben, löschen Sie bitte zuerst die Datensätze der Bluetooth-Kopplung. Standardmäßig ist der Bluetooth-Gegensprechmodus beim Einschalten des Gerätes voreingestellt. In diesem Modus ist nur die Kopplung und Gegensprechverbindung mit einem anderen TK-X4 (Oder TK-X4SC) möglich.

#### Gegensprechverbindung zwischen zwei TK-X4

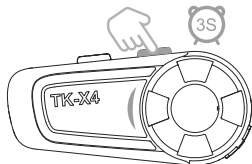

Nachdem die beiden TK-X4 eingeschaltet sind, halten Sie die Modus-Taste 3 Sek. gedrückt, um die Kopplung mit der Gegensprechanlage zu aktivieren (die grüne Leuchte blinkt schnell), wobei der Signalton "Deng-Deng-Deng-Deng" ertönt.

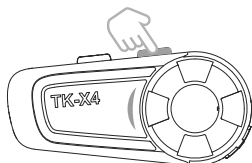

Klicken Sie auf die Modus-Taste eines der Geräte (begleitet vom Signalton "Intercom Search"), um die Kopplung durchzuführen. Nach erfolgreicher Kopplung blinken die beiden Geräte langsam grün auf und werden vom Signalton "Intercom Connected" begleitet. Zu diesem Zeitpunkt kann das Gespräch über die Gegensprechanlage aufgenommen werden.

#### Gegensprechverbindung Trennen

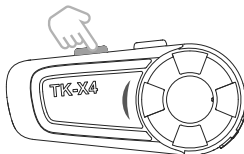

Klicken Sie während einer Gegensprechverbindung auf die Ein/Aus-Taste, um die Verbindung zu trennen, wobei ein Signalton "Intercom Disconnected" zu hören ist.

#### Gegensprechverbindung Wiederherstellen

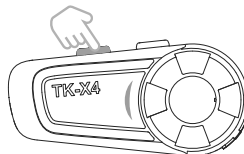

Klicken Sie bei getrennter Gegensprechverbindung auf die Ein/Aus-Taste, um die Verbindung wiederherzustellen, wobei ein Signalton "Intercom Connected" zu hören ist.

## 6.2 Bluetooth-Gegensprechmodus in Gruppen

**Hinweis:** Bei Verwendung des Bluetooth-Gegensprechmodus in Gruppen löschen Sie bitte zuerst die Datensätze der Bluetooth-Kopplung des TK-X4.

### Vernetzung mit 4 Mitgliedern per Knopfdruck

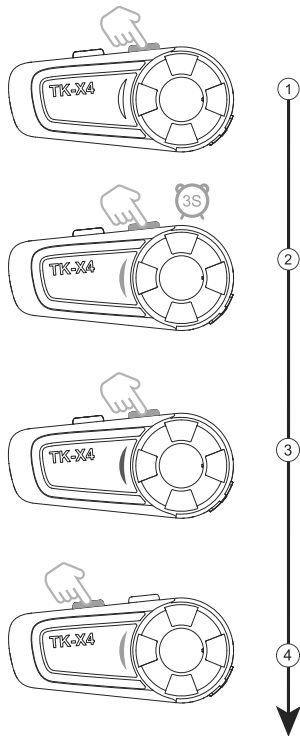

Klicken Sie nach dem Einschalten von vier TK-X4 auf die Modus-Taste, um in den Bluetooth-Gegensprechmodus in Gruppen zu wechseln (begleitet von einem Signalton "Bluetooth Group Intercom Mode", wobei die rote Leuchte 2 Mal blinkt).

Halten Sie die Modus-Taste 3 Sek. gedrückt, um die Kopplung mit der Gegensprechanlage zu aktivieren (die grüne Leuchte blinkt schnell), wobei ein Signalton "Deng-Deng-Deng-Deng" zu hören ist.

Klicken Sie auf die Modus-Taste eines der Geräte (begleitet vom Signalton "Intercom Search"), um die Kopplung durchzuführen. Das erste Gerät, das die Kopplung einleitet, wird die Einheit 1 sein, die sich automatisch mit der Einheit 2 verbindet, die sich wiederum automatisch mit der Einheit 3 verbindet, und so weiter. Wenn alle vier Geräte der Reihe nach langsam blau blinken, bedeutet dies, dass die Koppelung erfolgreich ist (begleitet von einem Signalton "Di").

Nach erfolgreichem Koppeln müssen Sie die Ein/Aus-Taste an jedem Gerät drücken, um die Gegensprechfunktion zu starten.

### Gegensprechverbindung Trennen

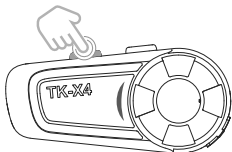

Doppelklicken Sie während einer Gegensprechverbindung auf die Ein/Aus-Taste, um die Verbindung zu trennen, wobei ein Signalton "Du-Du" zu hören ist.

## Gegensprechverbindung Wiederherstellen

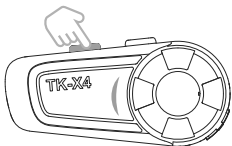

Klicken Sie bei getrennter Gegensprechverbindung auf die Ein/Aus-Taste, um die Verbindung wiederherzustellen, wobei ein Signalton "Di" zu hören ist.

## Sprachansage im Gruppen-Gegensprechmodus

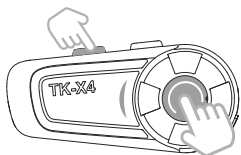

Wenn Sie im Gruppen-Gegensprechmodus die Ein/Aus-Taste und die Telefon-Taste gleichzeitig drücken, wird die Nummer der aktuellen Einheit, zu der das Gerät gehört, angesagt, z. B.: "This equipment is unit 1". (In anderen Modi wird durch den gleichen Vorgang der aktuelle Modus angesagt)

## Gegensprechen in Dreiergruppe

Wenn nur 3 Geräte gekoppelt werden sollen, folgen Sie bitte den Schritten für Vernetzung mit 4 Mitgliedern per Knopfdruck. Nachdem 3 Geräte erfolgreich gekoppelt wurden, klicken Sie auf die Ein/Aus-Taste an jedem Gerät, um die Gegensprechfunktion zu starten; nach dem Start der Gegensprechfunktion beendet die Einheit 3 die Suche nach der Einheit 4.

## Gegensprechen in Sechsergruppe

Bitte befolgen Sie die ersten 3 Schritte der 4-Personen-Ein-Tasten-Vernetzung, und dann schalten Sie die Einheit 4 und die Einheit 5 in den Kopplungsstatus der Gegensprechanlage ( die grüne Leuchte blinkt). Zu diesem Zeitpunkt müssen Sie auf die Modus-Taste von Einheit 4 klicken, um Einheit 5 zu koppeln, und nach erfolgreicher Kopplung, führen Sie dann die oben genannten Schritte für Einheit 5 und Einheit 6 durch. Nach dem erfolgreichen Koppeln klicken Sie auf die Ein/Aus-Taste an jedem Gerät, um die Gegensprechfunktion zu starten.

**Hinweis:** Der Bluetooth-Gegensprechmodus in Sechsergruppe bei TK-X4 stellt eine Kettenverbindung dar. Wenn also eine der Einheiten die Gegensprechverbindung abbricht, hat dies Auswirkungen auf die Verbindung zwischen den beiden Einheiten vor und nach ihr. Wenn beispielsweise Einheit 2 die Sprechanlage auflegt, wirkt sich dies auf die Verbindung zwischen Einheit 1 und den Einheiten 3, 4, 5, 6 aus, aber nicht auf die Verbindung zwischen Einheit 3 und Einheit 4, 5, 6.

Wenn die Einheit 3 beispielsweise die Gegensprechverbindung abbricht, wirkt sich dies auf die Verbindung zwischen Einheit 1, 2 und Einheit 4, 5, 6 aus, aber nicht auf die Verbindung zwischen Einheit 1 und Einheit 2 und nicht auf die Verbindung zwischen Einheit 4 und Einheit 5, 6 und so weiter.

## 6.3 Musikeilen

**Hinweis:** Bevor Sie den Modus Musikeilen verwenden, löschen Sie bitte zuerst die Datensätze der Bluetooth-Kopplung von TK-X4.

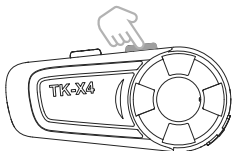

1

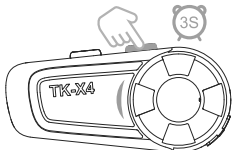

2

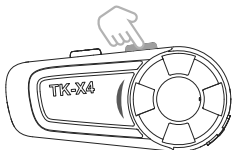

3

Klicken Sie nach dem Einschalten von zwei TK-X4 auf die Modus-Taste, um in den Modus "Musikteilen" zu wechseln (begleitet vom Signalton "Music Sharing" und dem dreimaligen Blinken der roten Leuchte).

Halten Sie die Modus-Taste 3 Sek. gedrückt, um den Kopplungsstatus zu aktivieren (die grüne Leuchte blinkt schnell).

Klicken Sie auf die Modus-Taste eines der Geräte (begleitet vom Signalton "Intercom Search"), um die Kopplung durchzuführen. Nach erfolgreichem Koppeln ertönt ein Signalton und die blaue Leuchte blinkt langsam. Verbinden Sie das Gerät abschließend mit dem Mobiltelefon mit Methode 2, wie in Abschnitt 5.3 beschrieben.

**Hinweis:** Je nachdem, welches Gerät mit dem Mobiltelefon verbunden ist, das die Musik zuerst abspielt, wird die Musik auch zuerst mit dem anderen Gerät geteilt. Bei dem Musikteilen lassen sich Titelwechsel und Lautstärke auf beiden Geräten regulieren.

#### Musikteilen Beenden

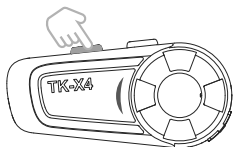

Klicken Sie während des Musikteilens auf die Ein/Aus-Taste an einem der Geräte.

#### Musikteilen Wiederherstellen

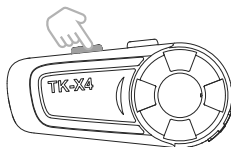

Klicken Sie beim Trennen des Musikteilens auf die Ein/Aus-Taste eines der Geräte. Beide Geräte werden wieder in den Kopplungsstatus wechseln (die grüne Leuchte blinkt schnell) und sich automatisch verbinden. Nach erfolgreicher Verbindung wird das Mobiltelefon, das mit dem Gerät verbunden ist und die Musik zuerst abspielt, die Musik auch zuerst mit dem anderen Gerät teilen.

## 6.4 Allgemeiner Kopplungsmodus

**Hinweis:** Im allgemeinen Kopplungsmodus lässt sich das Gerät mit denselben Geräten der TK-X2-Serie sowie mit den meisten handelsüblichen Bluetooth-Kopfhörern oder Bluetooth-Gegensprechanlagen koppeln. Bevor Sie diesen Modus verwenden, löschen Sie bitte zuerst die Datensätze der Bluetooth-Kopplung von TK-X4.

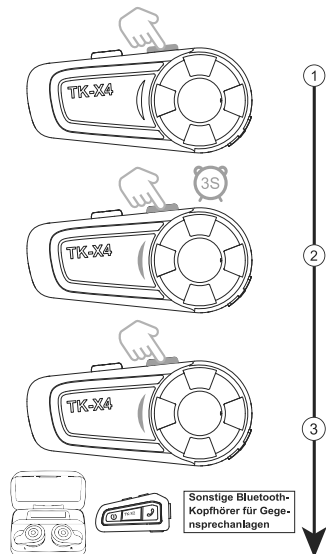

Klicken Sie nach dem Einschalten von TK-X4 auf die Modus-Taste, um in den allgemeinen Kopplungsmodus zu wechseln (begleitet vom Signalton "Bluetooth interconnection" und dem 4-maligen Blinken der roten Leuchte).

Halten Sie die Modus-Taste 3 Sek. gedrückt, um den Kopplungsmodus zu aktivieren (die grüne Leuchte blinkt schnell).

Schalten Sie den anderen Bluetooth-Kopfhörer oder Bluetooth-Gegensprechanlagen in den Kopplungsstatus. Klicken Sie auf die Modus-Taste auf dem TK-X4, um die Kopplung einzuleiten (begleitet vom Signalton "Intercom Search"). Nach erfolgreichem Koppeln blinkt die grüne Leuchte langsam und ein Signalton "Intercom Connected" ist zu hören.

**Hinweis:** Bitte verwenden Sie das TK-X4 Bluetooth-Kopfhörer, um sich aktiv mit Gegensprechanlagen anderer Marken zu koppeln und zu verbinden (außer Gegensprechanlagen derselben Marke), damit TK-X4 zur aktiven Einheit werden und den Gegensprechanruf über Tasten trennen oder wiederherstellen.

### Trennen

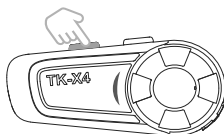

Klicken Sie während einer Gegensprechverbindung auf die Ein/Aus-Taste, um die Verbindung zu trennen, wobei ein Signalton "Intercom Disconnected" zu hören ist.

### Wiederherstellen

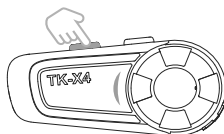

Klicken Sie bei getrennter Gegensprechverbindung auf die Ein/Aus-Taste, um die Verbindung wiederherzustellen, wobei ein Signalton "Intercom Connected" zu hören ist.

# Índice

<b>1. Especificaciones de Producto</b> .....	37
<b>2. Lista de Empaque</b> .....	37
<b>3. Presentación del Producto</b> .....	38
<b>4. Instalación del Producto</b> .....	39
<b>5. Operación del Producto</b> .....	40
5.1 Instrucciones de la Rueda Giratoria.....	40
5.2 Instrucciones del Encendido/Apagdo.....	40
5.3 Conexión con el Móvil.....	41
5.4 Control del Móvil.....	42
5.5 Radio (FM).....	43
<b>6. Presentación de Modos</b> .....	44
6.1 Modo de Intercomunicación por Bluetooth.....	44
6.2 Modo de Intercomunicación Grupal por Bluetooth.....	45
6.3 Modo de Compartición de Música.....	46
6.4 Modo de Emparejamiento Común.....	48

# 1 Especificaciones de Producto

Versión de bluetooth:	5.1
Tiempo de espera:	500 horas
Tiempo de servicio :	40 horas
Tiempo de carga de energía:	Aproximadamente 3 horas
Interfaz de carga:	Interfaz TYPE-C
Requisitos de fuente de alimentación:	5V=1A
Tipo de batería:	Batería recargable de polímero de litio
Temperatura de servicio:	14°F ~122°F (-10°C ~50°C)
Ambiente de almacenamiento:	5°F ~131°F (-15°C ~55°C)

\* El tiempo de servicio tiene relación con el tipo del móvil y el estado de uso, y el tiempo real puede ser diferente.

\* La distancia de servicio puede cambiar debido a las influencias del ambiente y del clima, etc.

# 2 Lista de Empaque

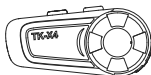

Máquina Principal

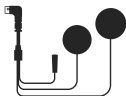

Cable de Auricular

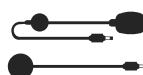

Micrófono de Palo  
& Botón



Manual de Usuario

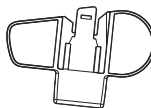

Clip



Clip de Velcro



Destornillador



Cable de Carga

### 3 Presentación del Producto

( ( (   
Rojo Azul Verde

Indicador Luminoso

Botón de Modo

Botón de Alimentación

Rueda Giratoria

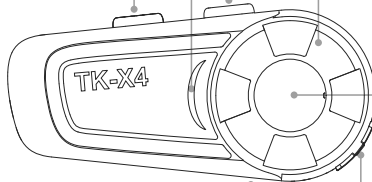

Botón de Teléfono

Interfaz de Auricular

Interfaz de Carga



Intercomunicación  
Grupal de 6  
Personas



Conexión de Red  
por un Solo Clic



Eliminación de  
Ruido DSP



Compartición de  
Música



Impermeabilidad  
IP67



Asistente de Voz



Radio FM



Estereofonía Hi-Fi

Spanisch



## 4

## Instalación del Producto

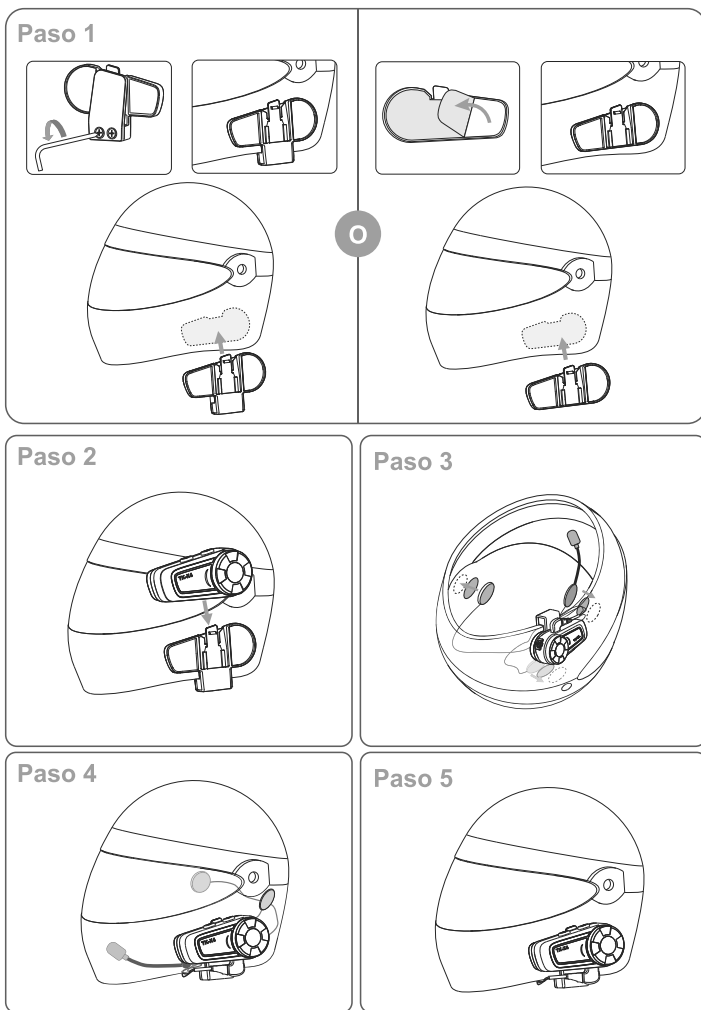

## 5 Operación del Producto

### 5.1 Instrucciones de la Rueda Giratoria

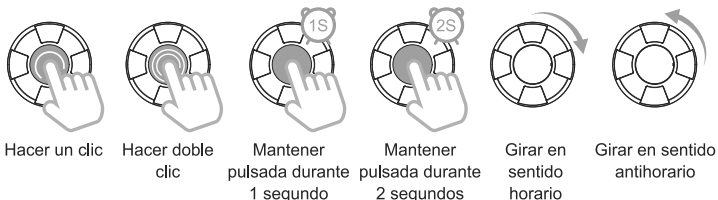

### 5.2 Instrucciones del Encendido /Apagado

Por favor complete la carga de energía antes de uso.

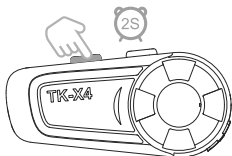

**Encendido:** Mantenga pulsado el botón de alimentación durante 2 segundos, hasta el parpadeo alterno de las luces roja y azul. Se anuncian automáticamente el modo actual, el estado actual y la cantidad eléctrica actual (por ejemplo: Power on, Welcome, Bluetooth Intercom Mode, Bluetooth Pairing, Battery High).

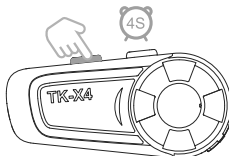

**Apagado:** Mantenga pulsado el botón de alimentación durante 4 segundos, hasta el apagado del indicador luminoso, en compañía del sonido de advertencia 'Power Off' .

#### Advertencia de batería baja

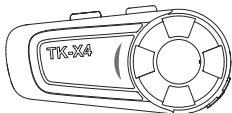

En caso de batería baja, la luz roja parpadea una vez a intervalos de 20 segundos, en compañía del sonido de advertencia 'Battery Low' , y se apaga automáticamente en caso de batería demasiado baja.

#### Indicación de carga

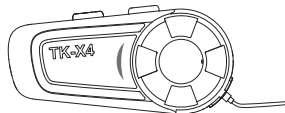

La luz roja permanece encendida durante la carga de energía, y se apaga al estar plenamente cargado de energía.

**Consulta de la cantidad eléctrica:** Después de la conexión con un móvil a través de bluetooth, se puede ver el icono de cantidad eléctrica en el móvil.

## 5.3 Conexión con el Móvil

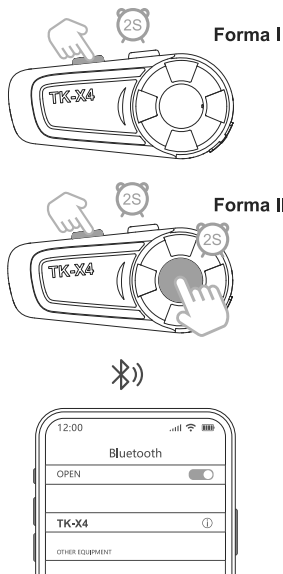

Luego de encendido, entra en el estado de parpadeo alterno de las luces roja y azul, en compañía de la advertencia en voz 'Bluetooth Pairing' .

**Nota:** Hay dos formas para entrar en el estado de parpadeo alterno de las luces roja y azul.

**Forma I:** Un equipo cuyo registro de emparejamiento de bluetooth se ha eliminado, entra en el estado de parpadeo alterno de las luces roja y azul una vez encendido.

**Forma II:** En el estado de espera (Desconexión de Intercomunicación), al mantener pulsados al mismo tiempo el Botón de Alimentación y el Botón de Teléfono durante 2 segundos, entra en el estado de parpadeo alterno de las luces roja y azul.

Con el bluetooth del móvil busque el equipo denominado TK-X4, elija y conecte.

## Función de Reconexión con el Móvil

Una vez encendido, el auricular de bluetooth de TK-X4 puede reconectarse automáticamente con el último móvil conectado y la luz azul parpadea lentamente; si necesita conectarse a un otro móvil, por favor primero elimine el registro de emparejamiento de bluetooth, de acuerdo con las siguientes operaciones:

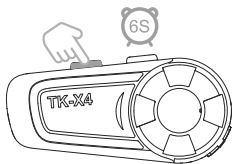

**Eliminación del registro de emparejamiento de bluetooth:** Al momento de apagado, mantenga pulsado el Botón de Alimentación durante 6 segundos hasta oír el sonido de advertencia 'Dudu' , y las luces roja y azul parpadean 2 veces al mismo tiempo.

## 5.4 Control del Móvil



### Responder a una llamada telefónica

Cuando hay una llamada entrante, se responde automáticamente después de hacer un clic en el Botón de Teléfono o luego de 12 segundos sin operación.



### Cortar una llamada

Haga un clic en el botón de teléfono durante la conversación telefónica.



### Rechazar una llamada telefónica

Mantenga pulsado el botón de teléfono durante 2 segundos cuando hay una llamada entrante.



### Cancelar la respuesta automática

Cuando está desconectado del bluetooth del móvil: Al mantener pulsado el botón de teléfono durante 2 segundos, se puede cancelar la respuesta automática a llamada, y por favor repita las operaciones para recuperarla.

## Llamada Telefónica con Prioridad

Cuando entra una llamada, se interrumpen automáticamente la intercomunicación, la música y la radio FM, y se recuperan automáticamente después de cortar la llamada.

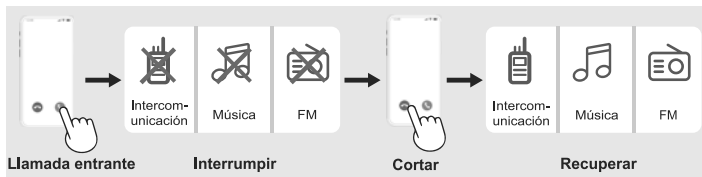

Spanisch

## Asistente de Voz

Durante la espera, después de mantener pulsado el botón de teléfono durante 2 segundos, el asistente de voz se habilita en compañía del sonido de advertencia 'Voice Dial' (necesita el soporte del móvil).

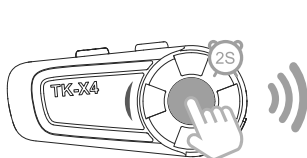

Habilitar música

Marcar número de teléfono

Habilitar navegación

## Control de Música

Reproducir



Canción próxima

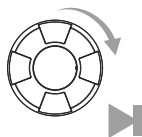

Canción precedente

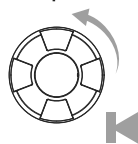

Pausar



Volumen +

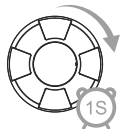

Volumen -

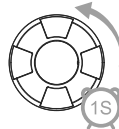

**Ajuste del volumen:** Se gira y estaciona la rueda giratoria. El volumen se ajusta en un grado por cada 1 segundo de estancia. Cuando alcanza el volumen máximo, se emite el sonido de advertencia 'Di' .

## 5.5 Radio (FM)

Habilitar/Deshabilitar

FM 76MHz~108MHz



Hacer doble clic

**Habilitar FM:** Durante la espera, se hace doble clic en el botón de teléfono, en compañía del sonido de advertencia 'Turn On Radio' . Una vez habilitada FM, se busca y transmite automáticamente la radio.

**Deshabilitar FM:** Durante la escucha de radio, puede deshabilitarse haciendo doble clic en el botón de teléfono. Además, se guarda automáticamente el canal de estación de radio que está escuchándose, así no se necesita buscar para la próxima escucha.

## Cambio de Canal de FM

FM ascendente

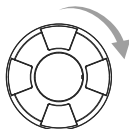

FM descendente

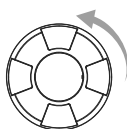

## 6 Presentación de Modos

Independientemente del modo específico elegido, luego de encendido, se puede primero conectar al bluetooth del móvil y luego, elegir el modo para operar. Si está elegido un modo y se ha realizado el emparejamiento y conexión, se puede aplicar la Forma II en 5.3 para volver a entrar en el estado de parpadeo alterno de las luces roja y azul, y seguidamente, se lleva a cabo busca y conexión por el bluetooth del móvil; en este caso, se debe pulsar dos veces el botón de alimentación al iniciar la intercomunicación por primera vez.

### 6.1 Modo de Intercomunicación por Bluetooth

**Nota:** Si se ha conectado antes con otro auricular de bluetooth, por favor primero elimine el registro de emparejamiento de bluetooth. Luego de encendido, se encuentra por defecto en el modo de intercomunicación de bluetooth, y en este modo, el equipo solo puede emparejar e intercomunicarse con otro equipo TK-X4 (o TK-X4SC).

#### Intercomunicación Entre Dos Equipos TK-X4

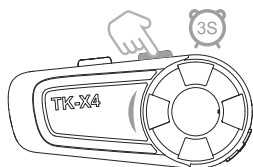

1

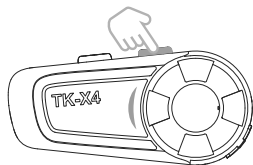

2



Después de encender 2 equipos TK-X4, al mantener pulsado el botón de modo durante 3 segundos, entra en el estado de emparejamiento para intercomunicación (la luz verde parpadea rápidamente), en compañía del sonido de advertencia 'dendenden' .

Se hace un clic en el botón de modo de uno de los equipos (en compañía del sonido de advertencia 'Intercom Search' ) para realizar emparejamiento. Al lograr emparejamiento, los dos equipos pasan a tener la luz verde parpadeando lentamente en compañía del sonido de advertencia 'Intercom Connected' , en este momento se puede iniciar la intercomunicación.

Spanisch

#### Desconexión de Intercomunicación

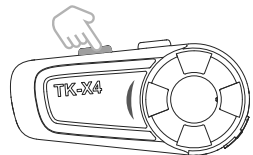

Durante la intercomunicación, se hace un clic en el botón de alimentación, en compañía del sonido de advertencia 'Intercom Disconnected' .

#### Reconexión de Intercomunicación

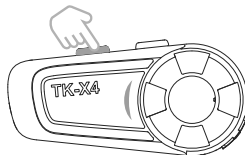

Cuando la intercomunicación está cortada, se hace un clic en el botón de alimentación en compañía del sonido de advertencia 'Intercom Connected' .

## 6.2 Modo de Intercomunicación Grupal por Bluetooth

**Nota:** Para usar el modo de intercomunicación grupal por bluetooth, por favor primero elimine el registro de emparejamiento de bluetooth de TK-X4.

### Conexión de Red por un Solo Clic de 4 Personas



1

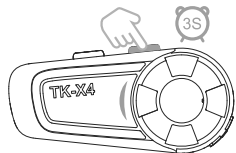

2

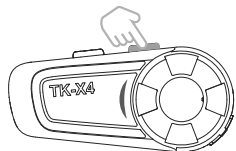

3

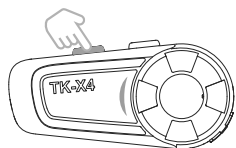

4

Luego del encendido de 4 equipos TK-X4, se hace un clic en el botón de modo para cambiar al modo de intercomunicación grupal por bluetooth (se acompaña el sonido de advertencia 'Bluetooth Group Intercom Mode' , y la luz roja parpadea 2 veces).

Después de mantener el botón de modo durante 3 segundos, entra en el modo de emparejamiento para intercomunicación (la luz verde parpadea rápidamente), en compañía del sonido de advertencia 'Dendenden' .

Se hace un clic en el botón de modo de uno de los equipos (en compañía del sonido de advertencia 'Intercom Search' ) para realizar emparejamiento. El equipo que primero inicia emparejamiento es la unidad 1. La unidad 1 se conecta automáticamente a la unidad 2, y la 2, a la 3, así sucesivamente. Se logra emparejamiento cuando 4 equipos pasan por orden a tener la luz azul parpadeando lentamente (en compañía del sonido de advertencia 'Di' ).

Luego de ser exitoso el emparejamiento, se debe hacer un clic en el botón de alimentación de cada equipo para iniciar la intercomunicación.

### Desconexión de Intercomunicación

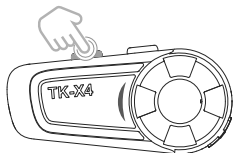

Durante la intercomunicación, se hace doble clic en el botón de alimentación, en compañía del sonido de advertencia 'Dudu' .

## Reconexión de Intercomunicación

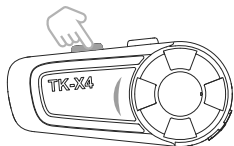

Cuando la intercomunicación está interrumpida, se hace un clic en el botón de alimentación, en compañía del sonido de advertencia 'Di' .

## Anuncio de Número en Voz

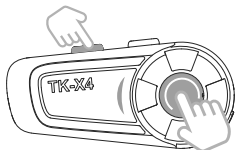

Durante la intercomunicación grupal, al hacer un clic en el botón de alimentación y en el botón de teléfono al mismo tiempo, se anuncia el número de unidad del equipo actual, por ejemplo: "This equipment is unit 1" . (En otros modos, con la misma operación se anuncia el modo actual).

## Intercomunicación Grupal de 3 Personas

Si solo se necesita el emparejamiento de 3 equipos, por favor actúe según los pasos para la conexión de red por un solo clic de 4 personas. Cuando 3 equipos están emparejados exitosamente, se hace un clic en el botón de alimentación de todos los equipos para iniciar la intercomunicación, y luego, la unidad 3 no debe buscar la 4.

## Intercomunicación Grupal de 6 Personas

Por favor primero actúe de conformidad con los 3 primeros pasos para la conexión de red por un solo clic de 4 personas, y luego, haga que las unidades 4 y 5 entren en el estado de emparejamiento para intercomunicación (la luz verde parpadea rápidamente), en este momento, deba hacer un clic en el botón de modo de la unidad 4 para emparejarse con la unidad 5; y luego del logro de emparejamiento, repita las operaciones anteriores para las unidades 5 y 6. Después del emparejamiento exitoso de todas las unidades, haga un clic en el botón de alimentación de cada equipo para iniciar la intercomunicación.

**Nota:** La intercomunicación grupal por bluetooth de 6 personas con TK-X4 constituye una conexión de tipo cadena. Si un equipo está desconectado de la intercomunicación, se afecta la conexión de los dos equipos delantero y trasero. Por ejemplo, si la unidad 2 está desconectada de la intercomunicación, se afecta la conexión entre la unidad 1 y las 3, 4, 5, 6, sin embargo, no se afecta la conexión entre la unidad 3 y las 4, 5, 6.

Si la unidad 3 está desconectada de la intercomunicación, se afecta la conexión entre las unidades 1, 2 y las 4, 5, 6, sin embargo, no se afecta la conexión entre las unidades 1 y 2, ni la conexión entre la unidad 4 y las 5, 6, así sucesivamente.

## 6.3 Modo de Compartición de Música

**Nota:** En caso de usar el modo de compartición de música, por favor primero elimine el registro de emparejamiento de bluetooth de TK-X4.



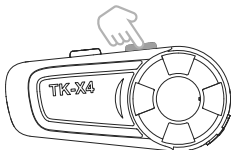

1

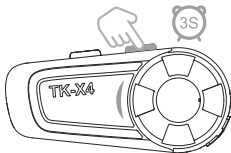

2

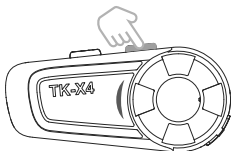

3

Luego del encendido de 2 equipos TK-X4, se hace un clic en el botón de modo para cambiar al modo de compartición de música (se acompaña el sonido de advertencia 'Music Sharing' , y la luz roja parpadea 3 veces).

Al mantener pulsado el botón de modo durante 3 segundos, entra en el modo de emparejamiento (la luz verde parpadea rápidamente).

Se hace un clic en el botón de modo de uno de los equipos (en compañía del sonido de advertencia 'Intercom Search' ) para realizar emparejamiento. Luego del éxito de emparejamiento, se acompaña el sonido de advertencia 'Di' y el luz azul parpadea lentamente. Por último, por último, se conecta con el móvil según la Forma II en 5.3.

**Nota:** El equipo cuyo móvil conectado es el primero en reproducir la música, puede compartir con prelación la música con el otro equipo, y ambos equipos pueden controlar el cambio de música y el volumen durante la compartición.

### Fin de Compartición

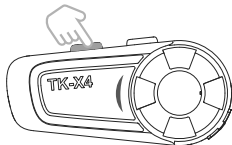

Durante la compartición, se hace un clic en el botón de alimentación de uno de los equipos.

### Reconexión para Compartición

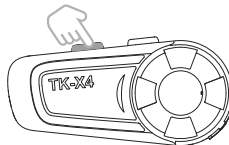

Cuando la compartición está desconectada, se hace un clic en el botón de alimentación de uno de los equipos, ambos equipos pueden volver a entrar en el estado de emparejamiento (la luz verde parpadea rápidamente) y conectarse automáticamente. Luego del éxito, el equipo cuyo móvil conectado es el primero en reproducir la música, puede compartir con prelación la música con el otro equipo.

## 6.4 Modo de Emparejamiento Común

**Nota:** El modo de emparejamiento común permite el emparejamiento para intercomunicación con un producto TK-X2 de la misma serie, y también con la mayoría de los auriculares de bluetooth o intercomunicadores de bluetooth en el mercado. Para utilizar este modo, por favor primero elimine el registro de emparejamiento de bluetooth de TK-X4.

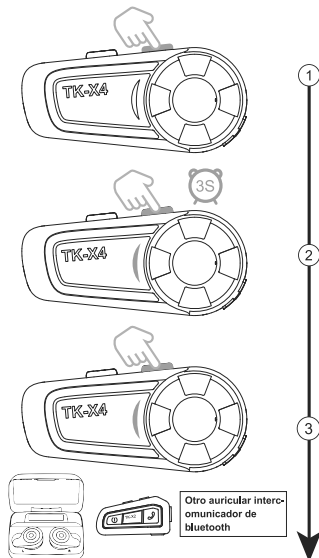

Luego del encendido de TK-X4, se hace un clic en el botón de modo para cambiar al modo de emparejamiento común (se acompaña el sonido de advertencia 'Bluetooth Interconnection' , y la luz roja parpadea 4 veces).

Al mantener pulsado el botón de modo durante 3 segundos, entra en el estado de emparejamiento (la luz verde parpadea rápidamente).

Encienda otro auricular de bluetooth u otro intercomunicador de bluetooth y póngalo en el estado de emparejamiento. Luego, haga un clic en el botón de modo de TK-X4 para iniciar emparejamiento (en compañía del sonido de advertencia 'Intercom Search' ). Luego del éxito de emparejamiento, la luz verde parpadea lentamente en compañía del sonido de advertencia 'Intercom Connected' .

**Nota:** Utilice los auricular Bluetooth del casco TK-X4 para emparejar y conectarse activamente con intercomunicadores de otras marcas (excepto intercomunicadores de la misma marca), de modo que TK-X4 pueda convertirse en la unidad activa y pueda desconectar o conectar la llamada del intercomunicador a través del botón.

### Desconexión

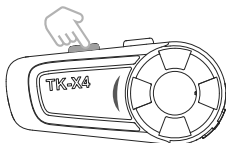

Durante la intercomunicación, se hace un clic en el botón de alimentación, en compañía del sonido de advertencia 'Intercom Disconnected' .

### Reconexión

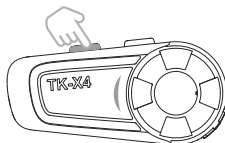

Quando la intercomunicación está desconectada, se hace un clic en el botón de alimentación, en compañía del sonido de advertencia 'Intercom Connected' .

# CONTENUTO

<b>1. Specifiche del Prodotto</b> .....	49
<b>2. Elenco di Imballaggio</b> .....	50
<b>3. Introduzione del Prodotto</b> .....	50
<b>4. Installazione del Prodotto</b> .....	51
<b>5. Funzionamento del Prodotto</b> .....	52
5.1 Istruzioni di Ruota Rotante.....	52
5.2 Istruzioni di Accendere/Spengere.....	52
5.3 Collegamento dei Telefoni Cellulari.....	53
5.4 Controllo dei Telefoni Cellulari.....	54
5.5 Radio (FM).....	55
<b>6. Introduzione Della Modalità</b> .....	56
6.1 Modalità di Interfono Bluetooth.....	56
6.2 Modalità di Interfono di Gruppo Bluetooth.....	57
6.3 Modalità di Condivisione Musicale.....	58
6.4 Modalità di Accoppiamento Universale.....	60

# 1 Specifiche del Prodotto

Versione Bluetooth:	5.1
Tempo di attesa:	500 Ore
Ore di lavoro:	40 Ore
Tempo di ricarica:	Circa 3 Ore
Interfaccia di ricarica:	TYPE-C Interfaccia
Requisiti energetici:	5V=1A
Tipo di batteria:	Batterie ricaricabili ai polimeri di litio
Temperatura di lavoro:	14°F~122°F (-10°C~50°C)
Ambiente di stoccaggio:	5°F~131°F (-15°C~55°C)

\* Le ore di lavoro sono correlate al tipo ed allo stato di utilizzo del telefono cellulare e l'ora effettiva può variare.

\* La distanza di lavoro può variare a causa di fattori ambientali e climatici.

# 2 Elenco di Imballaggio

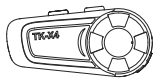

Casco Principale

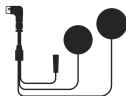

Cavo per Cuffie

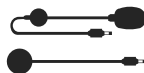

Palo & Pulsante  
Microfono



Manuale Utente

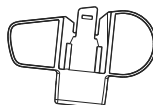

Morsetto



Morsetto a Velcro



Cacciavite



Cavo di Ricarica

### 3 Introduzione del Prodotto

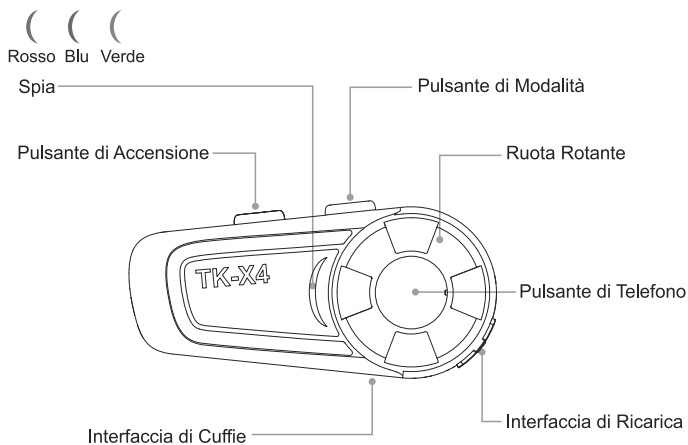

Interfono di Gruppo  
di 6 Persone



Rete con un  
Clic



Cancellazione del  
Rumore DSP



Condivisione  
Musicale



Impermeabile IP67



Assistente Vocale



Radio FM



Hi-Fi Stereo

## 4 Installazione del Prodotto

### Passo 1

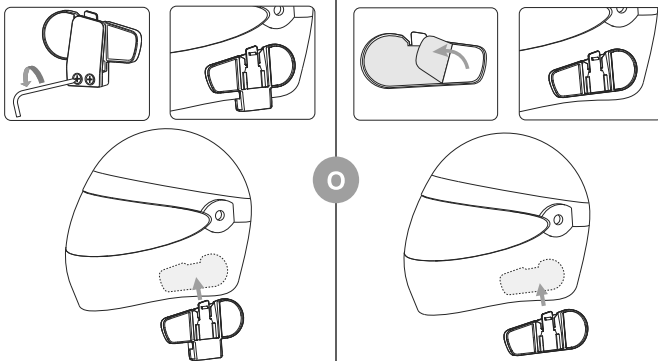

### Passo 2

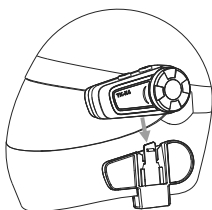

### Passo 3

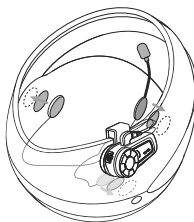

### Passo 4

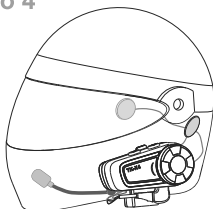

### Passo 5

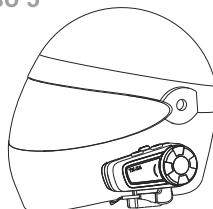

## 5 Funzionamento del Prodotto

### 5.1 Istruzioni di Ruota Rotante

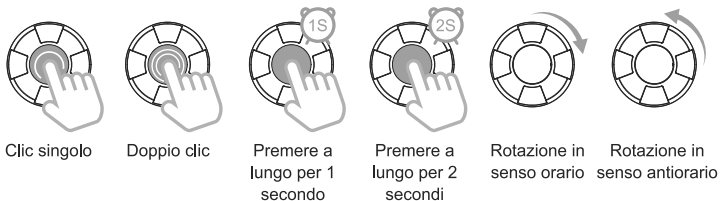

### 5.2 Istruzioni di Accendere/Spegnere

Si prega di ricaricare la batteria prima di accenderla / spegnerla per l'uso.

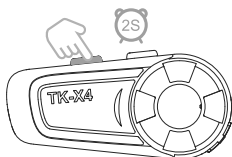

**Accendere:** Tenere premuto il pulsante di accensione per 2 secondi finché le luci rosse e blu lampeggiano alternativamente e trasmetteranno automaticamente la modalità corrente, lo stato corrente e il livello corrente della batteria (ad es.: Power On, Welcome, Bluetooth Intercom Mode, Bluetooth Pairing, Battery High).

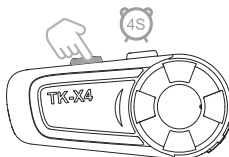

**Spegnere:** Tenere premuto il pulsante di accensione per 4 secondi finché la spia luminosa si spegne, accompagnato da un suono di "Power Off".

#### Avviso di Scarica Della Batteria

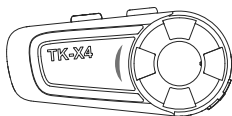

Quando il livello della batteria è basso, la spia rossa lampeggia ogni 20 secondi, accompagnata da un suono "Battery Low" e quando il livello della batteria è troppo basso, si spegne automaticamente.

#### Avviso di Ricarica

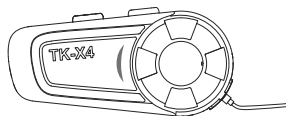

La spia rossa rimane accesa durante la ricarica, ma si spegne quando è completamente ricaricata.

**Visualizzare l'elettricità:** Dopo la connessione al telefono cellulare tramite Bluetooth, l'icona della batteria può essere visualizzata sul telefono cellulare.

## 5.3 Collegamento dei Telefoni Cellulari

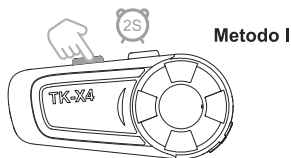

**Metodo I**

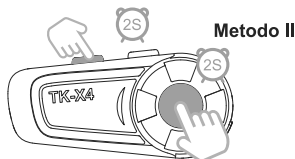

**Metodo II**

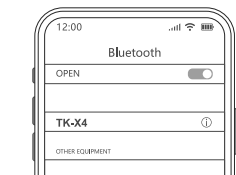

1

Dopo l'accensione, il dispositivo entrerà nello stato lampeggiante rosso e blu, accompagnato da un messaggio vocale di "Bluetooth Pairing".

**Nota:** Ci sono due metodi per entrare nello stato lampeggiante alternato delle luci rosse e blu.

**Metodo I:** I dispositivi che hanno eliminato i record di accoppiamento Bluetooth possono entrare in uno stato lampeggiante rosso e blu quando sono attivati.

**Metodo II:** In modalità attesa (Disconnessione di Interfono), tenere premuti contemporaneamente il pulsante di accensione e pulsante di telefono per 2 secondi per entrare nello stato lampeggiante rosso e blu.

2

Cercare un dispositivo chiamato TK-X4 utilizzando Bluetooth sul telefono, selezionarlo e collegarlo.

## Funzione di Riconnessione Mobile

Dopo l'accensione, gli auricolari Bluetooth TK-X4 si riconnetteranno automaticamente al telefono precedentemente collegato e la luce blu lampeggerà lentamente. Se devi connetterti a un altro telefono, si prega di cancellare prima la registrazione dell'accoppiamento Bluetooth. I passi specifici sono i seguenti:

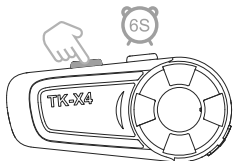

**Cancellare record di accoppiamento Bluetooth:** Tenere premuto il pulsante di accensione per 6 secondi quando si spegne, finché non si sente un segnale acustico "Dudu" e le luci rosse e blu lampeggiano due volte contemporaneamente.



## 5.4 Controllo dei Telefoni Cellulari



### Rispondere alle Chiamate

Quando chiamata in arrivo, fare clic sul pulsante di telefono o rispondere automaticamente dopo 12 secondi di inattività.



### Riagganciare il Telefono

Durante una chiamata, fare clic sul pulsante del telefono.



### Rifiutare le Chiamate

Quando chiamata in arrivo, tenere premuto il pulsante del telefono per 2 secondi.



### Annullare Risposta Automatica

Quando scollegare dal Bluetooth del telefono, tenere premuto il pulsante del telefono per 2 secondi per annullare la risposta automatica delle chiamate. Se è necessario ripristinarlo, ripetere l'operazione.

## Priorità Telefonica

Quando chiamata in arrivo, l'interfono, la musica, e la radio FM verranno interrotti automaticamente e la chiamata verrà ripristinata automaticamente dopo aver riattaccato.

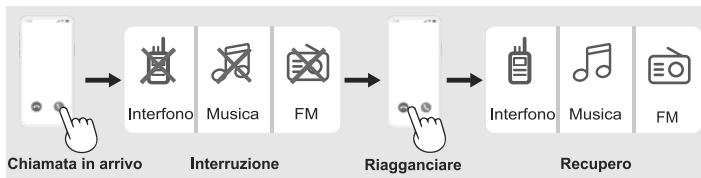

## Assistente Vocale

In modalità attesa, tenere premuto il pulsante del telefono per 2 secondi per avviare l'assistente vocale, accompagnato da un suono di richiesta "Voice Dial" (se supportato dal telefono).

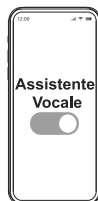
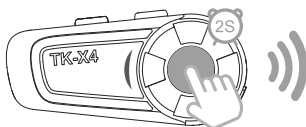

Giocare musica

Telefonare

Accendere navigazione

## Controllo Musicale

Giocare



Prossima canzone

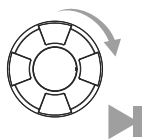

Canzone precedente

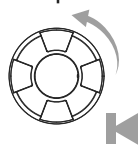

Pausa

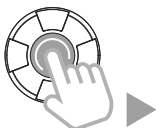

Volume su

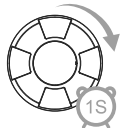

Volume giù

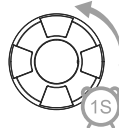

**Regolazione del volume:** Ruotare e fermare la ruota rotante, regolando il livello del volume per fermare ogni 1 secondo. Quando viene raggiunto il volume massimo, verrà emesso un segnale acustico "Di".

## 5.5 Radio (FM)

**Accendere/Spegnere FM 76MHz~108MHz**



Doppio clic

**Accendere FM:** Fare doppio clic sul pulsante del telefono in modalità standby, accompagnato da un suono di richiesta "Turn On Radio". FM cercherà automaticamente le stazioni radio e le riprodurrà una volta attivate.

**Spegnere FM:** Fare doppio clic sul pulsante del telefono per spegnerlo durante l'ascolto. Allo stesso tempo, salverà automaticamente il canale radio corrente ascoltato, quindi non è necessario cercarlo la prossima volta che ascolti.

## Commutazione di Canale FM

FM verso l'alto

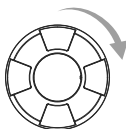

FM verso il basso

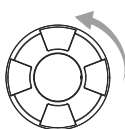

Indipendentemente dalla modalità selezionata, è possibile collegare prima il Bluetooth del telefono e quindi selezionare la modalità da operare dopo l'accensione. Se la modalità corrispondente è stata selezionata ed associata per la connessione, è possibile utilizzare il Metodo II 5.3 per immettere nuovamente lo stato di lampeggio della luce rossa e blu, quindi utilizzare il Bluetooth del telefono per cercare e connettersi; in questo caso, quando si avvia il citofono per la prima volta, è necessario premere il pulsante di accensione due volte.

## 6.1 Modalità di Interfono Bluetooth

**Attenzione:** Se si è precedentemente connessi ad altri auricolari Bluetooth, si prega di cancellare prima la registrazione di accoppiamento Bluetooth. La modalità interfono Bluetooth è predefinita quando attivata, in cui è possibile accoppiare e fare interfono solamente con un altro TK-X4 (o TK-X4SC).

### Due Interfoni Accoppiati TK-X4

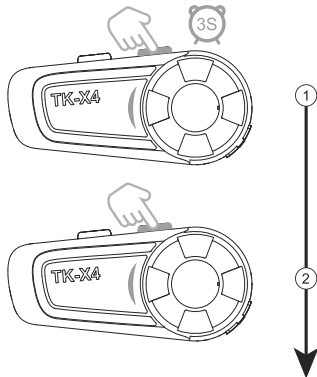

Dopo aver acceso due TK-X4, tenere premuto il pulsante di modalità per 3 secondi per entrare nella modalità di accoppiamento interfono (Luce verde lampeggia rapidamente), accompagnato da un suono "Dendendenden".

Fare clic sul pulsante di modalità di uno dei dispositivi (accompagnato dal suono "Intercom Search") per accoppiarli. Dopo aver eseguito l'accoppiamento, i due dispositivi diventeranno verdi e lampeggeranno lentamente, accompagnati dal suono "Intercom Connected". A questo punto, la chiamata interfono può iniziare.

#### Disconnessione di Interfono

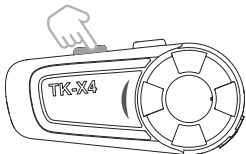

Fare clic sul pulsante di accensione durante una chiamata interfono, accompagnato da un suono "Intercom Disconnected".

#### Riconnessione di Interfono

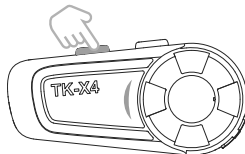

Fare clic sul pulsante di accensione quando l'interfono è scollegato, accompagnato da un suono di prompt "Intercom Connected".

## 6.2 Modalità di Interfono di Gruppo Bluetooth

**Attenzione:** Quando si utilizza la modalità di interfono di gruppo Bluetooth, si prega di cancellare prima la registrazione di accoppiamento Bluetooth di TK-X4.

### Rete a 4 Persone con un Clic

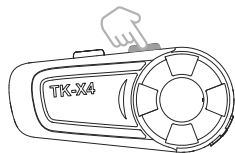

1

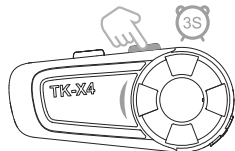

2

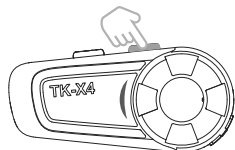

3

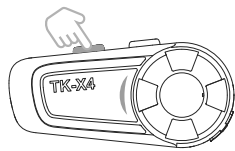

4

Dopo aver acceso quattro TK-X4, fare clic sul pulsante di modalità per passare alla modalità di Modalità Interfono di Gruppo Bluetooth (accompagnata da un suono di richiesta "Bluetooth Group Intercom Mode" e la luce rossa lampeggerà due volte).

Tenere premuto il pulsante di modalità per 3 secondi per accedere alla modalità di accoppiamento interfono (luce verde lampeggia rapidamente), accompagnato da un suono di richiesta "Dendendenden".

Fare clic sul pulsante di modalità di uno dei dispositivi (accompagnato dall'audio di richiesta "Intercom Search") per accoppiare. Il primo ad avviare l'accoppiamento è l'unità 1, che si connette automaticamente all'unità 2. L'unità 2 si connette automaticamente all'unità 3, e così via. Quando i quattro dispositivi diventano blu e lampeggiano lentamente, l'accoppiamento è riuscito (accompagnato da un segnale acustico "Di").

Dopo l'accoppiamento riuscito, è necessario fare clic sul pulsante di accensione di ogni dispositivo per avviare il interfono.

### Disconnessione di Interfono

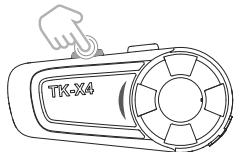

Fare doppio clic sul pulsante di accensione durante le chiamate interfono, accompagnato da un segnale acustico "Dudu".

## Riconnessione di Interfono

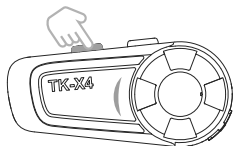

Fare clic sul pulsante di accensione quando il interfono è scollegato, accompagnato da un segnale acustico "Di".

## Numero di Chiamata VoCALE

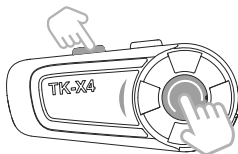

Durante il citofono di gruppo, facendo clic sia sul pulsante di accensione che sul pulsante del telefono verrà emesso il numero dell'unità a cui appartiene il dispositivo corrente, come indicato in "This equipment is unit 1". (In altre modalità, la stessa operazione trasmetterà la modalità corrente)

## Interfono di Gruppo di 3 Persone

Se hai solo bisogno di accoppiare 3 dispositivi, si prega di seguire la procedura di rete a 4 persone con un clic. Dopo che i 3 dispositivi sono stati accoppiati correttamente, fai clic sul pulsante di accensione di tutti i dispositivi per avviare l'interfono. Dopo aver avviato l'interfono, l'unità 3 terminerà la cercare dell'unità 4.

## Interfono di Gruppo di 6 Persone

Si prega di seguire prima i primi tre passi della rete a 4 persone con un clic, quindi immettere l'unità 4 e l'unità 5 in modalità di accoppiamento interfono (Luce verde lampeggia rapidamente). A questo punto, è necessario fare clic sul pulsante di modalità dell'unità 4 per accoppiare l'unità 5. Dopo aver eseguito l'accoppiamento, procedere con l'operazione di cui sopra per l'unità 5 e l'unità 6. Dopo l'accoppiamento riuscito, fare clic sul pulsante di accensione di ogni dispositivo per avviare il interfono.

**Attenzione:** L'interfono di gruppo Bluetooth a 6 persone di TK-X4 appartiene alla connessione a catena. Se un dispositivo scollega l'interfono, influenzerà la connessione tra i dispositivi anteriori e posteriori. Ad esempio, disconnettere l'interfono nell'unità 2 influenzerà la connessione tra unità 1 e unità 3, 4, 5 e 6, ma non influenzerà la connessione tra unità 3 e unità 4, 5 e 6.

La disconnessione dell'interfono nell'unità 3 influenzerà la connessione tra le unità 1 e 2 e le unità 4, 5 e 6, ma non influenzerà la connessione tra le unità 1 e 2, così come la connessione tra le unità 4 e le unità 5 e 6, e così via.

## 6.3 Modalità di Condivisione Musicale

**Attenzione:** Quando si utilizza la modalità di condivisione musicale, si prega di cancellare prima il record di accoppiamento Bluetooth di TK-X4.

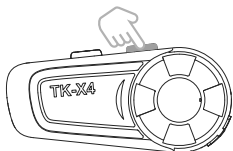

1

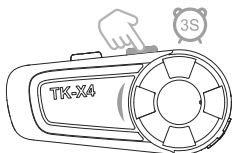

2

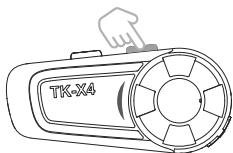

3

Dopo aver acceso i due TK-X4, fare clic sul pulsante di modalità per passare alla modalità di condivisione musicale (Accompagnata da un suono "Music Sharing" e dalla luce rossa lampeggiante 3 volte).

Tenere premuto il pulsante di modalità per 3 secondi per accedere alla modalità di accoppiamento (Luce verde lampeggia rapidamente).

Fare clic sul pulsante di modalità di uno dei dispositivi (Accompagnato da un suono "Intercom Search") per accoppiare. Dopo aver eseguito l'accoppiamento, ci sarà un suono "Di" e una luce blu lenta lampeggiante. Infine, fare riferimento al Metodo II 5.3 per connettersi al telefono.

**Attenzione:** Il telefono cellulare collegato al quale viene riprodotto per primo la musica verrà assegnato come priorità per la condivisione con l'altro dispositivo ed entrambi i dispositivi possono controllare la commutazione della musica e il volume durante il processo di condivisione.

#### Condivisione Terminata

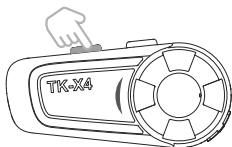

Durante la condivisione, fare clic sul pulsante di accensione di uno dei dispositivi.

#### Condivisione Ricollegata

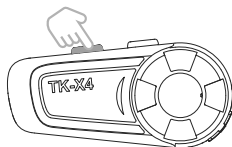

Quando si disconnette la condivisione, fare clic sul pulsante di accensione su uno dei dispositivi e i due dispositivi entreranno di nuovo in modalità di accoppiamento (Luce verde lampeggiante) e si connettono automaticamente. Dopo il successo, il telefono collegato al quale dispositivo riproduce la musica per primo verrà assegnato la priorità per la condivisione con l'altro dispositivo.