

SPECIFICATION

Power Supply Voltage
Max Current Consumption
Max Output Power

12~14.4V DC. Negative Ground
15A
4X60W

FCC Statement

This device complies with part 15 of the FCC Rules. Operation is subject to the following two conditions: (1) This device may not cause harmful interference, and (2) this device must accept any interference received, including interference that may cause undesired operation.

Note: This equipment has been tested and found to comply with the limits for a Class B digital device, pursuant to part 15 of the FCC Rules. These limits are designed to provide reasonable protection against harmful interference in a residential installation. This equipment generates, uses and can radiate radio frequency energy and, if not installed and used in accordance with the instructions, may cause harmful interference to radio communications. However, there is no guarantee that interference will not occur in a particular installation. If this equipment does cause harmful interference to radio or television reception, which can be determined by turning the equipment off and on, the user is encouraged to try to correct the interference by one or more of the following measures:

- Reorient or relocate the receiving antenna.
- Increase the separation between the equipment and receiver.
- Connect the equipment into an outlet on a circuit different from that to which the receiver is connected.
- Consult the dealer or an experienced radio/TV technician for help.

Note: The Grantee is not responsible for any changes or modifications not expressly approved by the party responsible for compliance. such modifications could void the user's authority to operate the equipment.

The device has been evaluated to meet general RF exposure requirement.

To maintain compliance with FCC's RF exposure guidelines, the distance must be at least 20 cm between the radiator and your body, and fully supported by the operating and installation configurations of the transmitter and its antenna(s).

CAR MP3 PLAYER

General Operating Manual

Stereo radio, USB port,
SD(TF) card reader, Aux input,
BT call/BT music function.

ENGLISH

ESPAÑOL

Русский

Some models support functions:

- ★ 7 colorful lights
- ★ Voice assistant
- ★ DAB function
- ★ RDS function
- ★ Dual BT connect
- ★ Locate and look for car
- ★ App remote control
- ★ Audio source recording
- ★ USB charging









BEFORE INSTALLATION



Thank you very much for purchasing and using our products, when you receive the product, please do not take the product directly to the car for installation, because the product is in the after a long journey, it may affect the product. Please try the machine before installing.

Test method: Take the machine to the battery of the car and test it. This car stereo applies to a power supply voltage at 12V DC, Connect the red and yellow wires of the power cord of the machine together and connect it to the positive pole of the battery. The black wire of the power cord is connected to the negative pole of the battery. Wait for 10 seconds after connecting, press each button of the machine to see if the machine can boot normally. If it can be turned on, it means there is no problem, you can install it. If the test machine can not start normally, please again Confirm that you follow the steps of our test method in strict accordance with the operation. If the problem is still not solved, please contact our work in time.
Thank you for your cooperation.

Function key introduction

 POWER	Click to turn on, long press to turn off
MOD	Mode switch, for example: RADIO-USB-SD-AUX-BT
 MUTE	Silence all voices
	End the call
	Answer the call
1/▶ 	Select track 01 or radio 01; Play/pause function
2/INT	Select track 02 or radio 02; Browse playback function
3/RPT	Select track 03 or radio 03; Loop playback function
4/RDM	Select track 04 or radio 04; Shuffle function
5/-10/DIR-	Select track 05 or radio 05; Track-10; folder selection
6/+10/DIR+	Select track 06 or radio 06; Track+10; folder selection
	Previous track or previous radio station
	Next track or next radio station
CLK/DISP	Clock display function; set the clock
BAND	Band switching, eg: FM1-FM2-FM3
VOL/SEL	Volume adjustment; Select function
AMS/APS	Automatically search and store radio stations
RST/RES	Restore to factory settings
EQ	Sound effect settings eg: POP-ROCK-CLASSIC-JAZZ
LOUD	Loudness on/off
	Wake up the voice assistant

Function hole introduction

MIC	Microphone pickup hole
	Remote control signal receiving window
USB	USB storage device socket
AUX	3.5MM External audio input
TF/SD	SD or Micro SD card storage device slot
	USB charging port

BT introduction

Device Name: "SWL-BT"

PIN Number: "0000" (If need)

BT connection method : When the machine is powered on, the phone turns on the BT function, click on the search device. When [SWL-BT] is displayed in the list, click [SWL-BT] to connect.

Audio source recording (Optional)

When the storage device is inserted, Long press the record button (VOL) to enter the audio recording mode. It can record the sound of radio, BT music and AUX audio into the storage device. (Available when USB or SD card must be inserted.)

DAB digital radio (Optional)

It is the third generation of broadcasting after AM and FM traditional analog broadcasting-digital signal broadcasting, which provides sound close to CD quality.

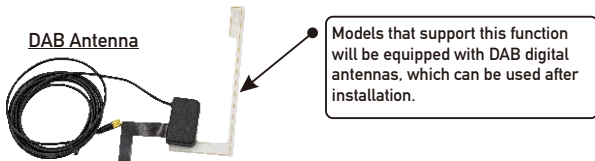

7 color light settings (Optional)

Keep pressing VOL until AUTO appears, then rotate VOL to select the color, and press VOL again to confirm. You can set the automatic change, or choose one of the 7 colors, such as: red, green, blue, cyan, purple, yellow, white.

Voice assistant (Optional)

When connected to the BT of the mobile phone, long press this button  to wake up "Siri" or "OK google".

Locate and look for car(APP1 Optional)

Some models support this APP

According to your mobile phone model, Download the corresponding APP.



Password: C1234A

Download link in China

1. Press Mode on the Music System to go to BT mode, if you have not connected your mobile to music system.
2. Switch ON for BT function with your mobile phone device.
3. Open the APP [Car Audio] after installation. It will automatically search the list of Bluetooth devices.
4. Select [Car Audio] in list.
5. Now you can use the APP as a remote control to operate the Music System.

Locate and look for car(APP2 Optional)

Some models support this APP

MOBILE APP REMOTE CONTROL

iPhone. scan the QR code on the left to download the APP [SWT Car Link].

Android. scan the QR code on the right to download the APK [iCar Link].



1. Press Mode on the Music System to go to BT mode, if you have not connected your mobile to music system.
2. Switch ON for BT function with your mobile phone device.
3. Open the APP [iCAR Link] after installation. It will automatically search the list of Bluetooth devices.
4. Select [CAR BT BLE] in list.
5. Now you can use the APP as a remote control to operate the Music System.

APP Remote control (APP3 Optional)

Some models support this APP



According to your mobile phone model
Download the corresponding APP



Android APP
for China



Wiring diagram (Optional "ISO or 12P")

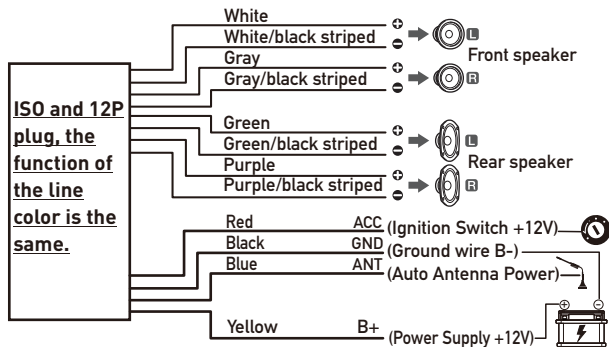

RCA introduction (Optional 2 pairs)

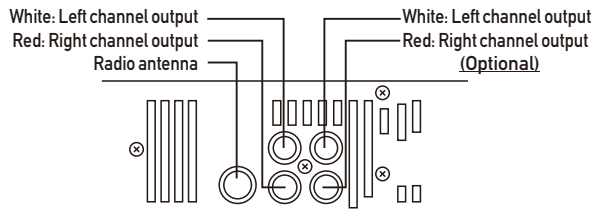

COMMON PROBLEMS AND SIMPLE TROUBLESHOOTING

1) Cannot boot normally

1. "Yellow" "Red" "Black" this 3 lines only connected 2 line of them, so it will not start, it should be that the yellow line is connected to the positive pole, red line to the key control line, black to the negative pole, less connection or wrong connection does not boot.
2. The original car line and unit wiring can not be connected to the color, the color of the original car line is not standard, if you connect like that it can not only be turned on but also may burn.
3. The original car plug can't be plugged directly into the new unit, even if it just plugs in, it can't be used, otherwise it won't be turned on or burned.
4. The 3 wires are connected right, but it does not boot. Check if the fuse on the yellow line is broken. If there is no problem with the fuse, twist the yellow and red wires together. Turn on the key and press the unit's power button to see if it can be turned on.
5. Every time you change the fuse, it burns. Please don't change it again The reason is that when you first connect the positive and negative poles, the protection circuit of the unit is short-circuited. The unit can be repaired under the guidance of our master. No basis can only be returned to the after-sales or new unit. If these are no problem, or also don't boot, please make the final step to confirm, find a 12V battery or 12V power supply "yellow" and "red" twist together with the positive, black to the negative pole, press the button check if it can boot or no, if you can boot, it showed that the original car line is not right connect, or there is a problem with the car line. If it can't be boot, the unit is broken. Does not boot unit, check the line carefully, do not blindly suspect the unit problem.

2) Automatic shut-down

1. The cable error connect: If the blue cable (automatic antenna power supply) is connected to the power cable of the unit, an automatic shutdown will occur. Please follow the correct wiring method to solve the problem.
2. The voltage is unstable: please find a 12V-5A which one is the power supply and re-tested to see if it will automatically shut down. If it does not automatically shut down after the test, please replace the power supply. If it will automatically shut down, it is problem with the unit.

3) There is noise

1. The original speaker power is too small. When the volume of the unit is turned up, there will be noise.
Solution: When replacing the speaker or listening to the song, the volume should not be too large.
2. The speaker cable is grounded.
Solution: Take the iron speaker cable. Directly connected to the speaker cable of the unit.

4) Remote control cannot be used

1. Test method: Turn on the camera of the mobile phone and align the light of the remote control, then press the button of the remote control to see if the phone will light up. If it is not lit, there will be no power. Replace the battery; If it is lit, there is electricity, which proves that there is no problem with the remote control.

5) Settings can not be saved (no memory)

1. The yellow line and the red line are connected together (separate yellow to positive, red to key control).
2. Yellow and red are reversed (just change position).

6) Bluetooth not working

Turn on the machine, search for the Bluetooth name of the machine using the Bluetooth of the mobile phone, and then click Connect, after connecting, you can answer calls or play songs via Bluetooth.

7) The product emits smoke

Replace the fuse FUSE, if the problem cannot be solved, the internal circuit has been burned. After-sales service is required.

8) The sound cannot be adjusted

1. Please reset the unit or unplug the power cord and plug it in.
2. The Volume knob is broken, and the knob can be replaced.

9) USB devices cannot be played

Format the USB flash disk, and the file system is selected as: FAT32, re-download on or two songs and try again. If it still doesn't work, please replace the USB flash drive.

10) FM does not receive the radio station

1. The antenna plug is not fully inserted, the antenna is disconnect or the line is disconnect.
2. Search station, press AS will automatically search or press before or after button.

Can't solve the above 2 points, Please unplug the antenna plug and find a screwdriver or a metal strip to insert it instead of the antenna.

11) There is no sound right after installation

Dear customers, the unit has been tested before shipment. If there is no sound, it is usually a wiring error or the original car speaker wire is short-circuited with iron. According to the steps to check it:

1. Check if the speaker cable is short-circuited and connected.

Please reconnect if you have any short circuit.

2. Check how many speaker cables according to the original speaker cable if there are only 2 speaker cables to prove that the original car line does not match our unit, you need to re-route the original car line. One speaker must lead to 2 speaker wires. 2 speakers must be have 4 speaker cables to available.

12) There is no sound after a while

Disconnect all the speaker cable from the unit (do not remove them), and then find an external speaker to receive the gray and purple of the tail line of the unit.

Green any group, and then try to see if there is any sound. If there is a sound, it is proved that the car's speaker line is short-circuited with iron or the speaker is damaged. If there is no sound, the unit is broken.





Tips: If the device is updated, the functions are subject to change without prior notice.

ANTES DE LA INSTALACIÓN

Muchas gracias por comprar y usar nuestros productos. Cuando reciba el producto, no lleve el producto directamente al automóvil para instalarlo, ya que el producto está en el después de un largo viaje, puede afectar el producto. Pruebe la máquina antes de instalarla.

Método de prueba: lleve la máquina a la batería del automóvil y pruébela. Este autoestéreo se aplica a un voltaje de alimentación de 12 V CC. Conecte los cables rojo y amarillo del cable de alimentación de la máquina y conéctelo al polo positivo de la batería. El cable negro del cable de alimentación está conectado al polo negativo de la batería. Espere 10 segundos después de conectarse, presione cada botón de la máquina para ver si la máquina puede arrancar normalmente. Si se puede encender, significa que no hay problema, se puede instalar. Si la máquina de prueba no puede iniciarse normalmente, vuelva a confirmar que sigue los pasos de nuestro método de prueba estrictamente de acuerdo con la operación. Si el problema aún no se resuelve, comuníquese con nuestro trabajo a tiempo. Gracias por su cooperación.

Introducción a las teclas de función

 POWER	Haga clic para encender, presione prolongadamente para apagar
MOD	Interruptor de modo, por ejemplo: RADIO-USB-SD-AUX-BT
 MUTE	Silenciar todas las voces
	Termina la llamada
	Responde la llamada
1/▶ 	Seleccione la pista 01 o la radio 01; Función de reproducción/pausa
2/INT	Seleccione la pista 02 o la radio 02; Examinar la función de reproducción
3/RPT	Seleccione la pista 03 o la radio 03; Función de reproducción en bucle
4/RDM	Seleccione la pista 04 o la radio 04; Función aleatoria
5/-10/DIR-	Seleccione la pista 05 o la radio 05; Pista-10; selección de carpetas
6/+10/DIR+	Seleccione la pista 06 o la radio 06; Pista+10; selección de carpetas
◀◀	Pista anterior o emisora de radio anterior
▶▶	Pista siguiente o emisora de radio siguiente
CLK/DISP	función de visualización del reloj; Pon el reloj
BAND	Cambio de banda, por ejemplo: FM1-FM2-FM3
VOL/SEL	Ajuste de volumen; Seleccionar función
AMS/APS	Busca y almacena automáticamente estaciones de radio
RST/RES	Restaurar a la configuración de fábrica
EQ	Ajustes de efectos de sonido, por ejemplo: POP-ROCK-CLASSIC-JAZZ
LOUD	Activar/desactivar sonoridad
	Despierta al asistente de voz

Introducción del orificio de función

MIC	Orificio de captación de micrófono
IR	Ventana de recepción de señal de control remoto
USB	Toma de dispositivo de almacenamiento USB
AUX	Entrada de audio externa de 3.5 MM
TF/SD	Ranura para dispositivo de almacenamiento de tarjeta SD o Micro SD
	Puerto de carga USB

Introducción a BT

Nombre del dispositivo: "SWL-BT"

Número PIN: "0000" (si es necesario)

Método de conexión BT: cuando la máquina está encendida, el teléfono enciende la función BT, haga clic en el dispositivo de búsqueda. Cuando se muestra [SWL-BT] en la lista, haga clic en [SWL-BT] para conectarse.

Grabación de fuente de audio (Opcional)

Cuando se inserta el dispositivo de almacenamiento, mantenga presionado el botón de grabación (VOL) para ingresar al modo de grabación de audio. Puede grabar el sonido de la radio, música BT y audio AUX en el dispositivo de almacenamiento. (Disponible cuando se debe insertar una tarjeta USB o SD).

Radio digital DAB (Opcional)

Es la tercera generación de radiodifusión después de la radiodifusión de señal digital analógica tradicional AM y FM, que proporciona un sonido cercano a la calidad de un CD.

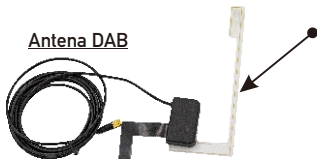

Antena DAB

Los modelos que admitan esta función estarán equipados con antenas digitales DAB, que se pueden usar después de la instalación.

Configuración de luz de 7 colores (opcional)

Mantenga presionado VOL hasta que aparezca AUTO. luego gire VOL para seleccionar el color y presione VOL nuevamente para confirmar. Puede configurar el cambio automático o elegir uno de los 7 colores, como: rojo, verde, azul, cian, morado, amarillo, blanco.

Asistente de voz (Opcional)

Cuando esté conectado al BT del teléfono móvil, mantenga presionado este botón " " para activar "Siri" o "OK google".

Localizar y buscar coche (APP1 Opcional)

Algunos modelos admiten esta aplicación

Según el modelo de su teléfono móvil, descargue la aplicación correspondiente.



Contraseña: C1234A

Enlace de descarga en China

1. Presione Modo en el Sistema de música para ir al modo BT, si no ha conectado su teléfono móvil al sistema de música.
2. Encienda la función BT con su dispositivo de teléfono móvil.
3. Abra la aplicación [Car Audio] después de la instalación. Buscará automáticamente la lista de dispositivos Bluetooth.
4. Seleccione [Car Audio] en la lista.
5. Ahora puede usar la aplicación como control remoto para operar el sistema de música.

Localizar y buscar coche (APP2 Opcional)

Algunos modelos admiten esta aplicación

CONTROL REMOTO APLICACIÓN MÓVIL

iPhone, escanee el código QR a la izquierda para descargar la aplicación [SWT Car Link]:

Android, escanee el código QR a la derecha para descargar el APK [iCar Link].



1. Presione Modo en el Sistema de música para ir al modo BT, si no ha conectado su teléfono móvil al sistema de música.
2. Encienda la función BT con su dispositivo de teléfono móvil.
3. Abra la aplicación [iCAR Link] después de la instalación. Buscará automáticamente la lista de dispositivos Bluetooth.
4. Seleccione [CAR BT BLE] en la lista.
5. Ahora puede usar la aplicación como control remoto para operar el sistema de música.

Mando a distancia APP (APP3 Opcional)

Algunos modelos admiten esta aplicación



Según el modelo de tu móvil Descarga la APP correspondiente



APLICACIÓN de Android para China



Diagrama de cableado (Opcional "ISO o 12P")

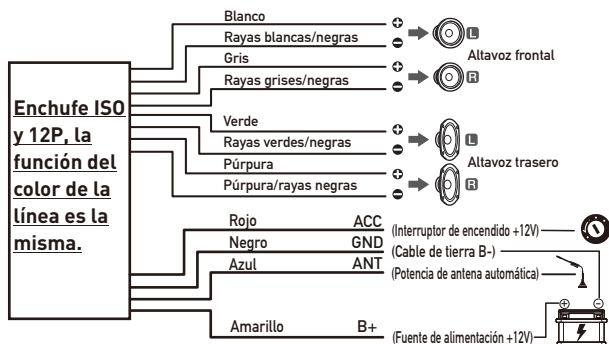

Introducción RCA (2 pares opcionales)

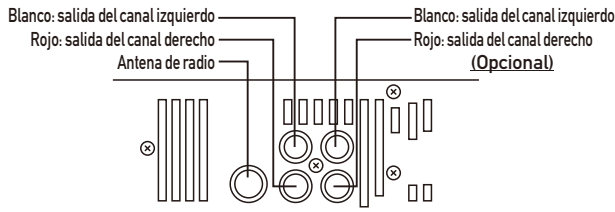

PROBLEMAS COMUNES Y EJEMPLOS DE RESOLUCIÓN DE PROBLEMAS

1) No se puede iniciar normalmente

1. El estéreo del automóvil tiene 3 líneas: "Amarillo", "Rojo", "Negro", si solo se conectan 2 líneas, no se iniciará. Debe ser que la línea amarilla esté conectada al polo positivo, la línea roja a la línea de control clave, la línea negra al polo negativo. Menos conexión o conexión incorrecta no arranca.
2. La línea original del automóvil y el cableado de la unidad no se pueden conectar de acuerdo con el color, el color de la línea original del automóvil no es estándar. Si lo conecta así, no solo no se encenderá sino que también puede quemarse.
3. El enchufe original del automóvil no se puede enchufar directamente en la nueva unidad, incluso si solo se enchufa, no se puede usar. De lo contrario, no se encenderá o puede quemarse.
4. Los 3 cables están bien conectados, pero no arranca. Compruebe si el fusible de la línea amarilla está roto. Si no hay ningún problema con el fusible, intente unir los cables amarillo y rojo. Encienda la llave y presione el botón de encendido de la unidad para ver si se puede encender.
5. Cada vez que cambias el fusible, se quema. Por favor, no lo cambies de nuevo. La razón es que cuando conecta por primera vez los polos positivo y negativo, el circuito de protección de la unidad se cortocircuita. La unidad se puede reparar bajo la guía de nuestro maestro. Sin base solo se puede devolver al servicio postventa o darte una nueva unidad. Si esto no es un problema, o tampoco arranca, realice el paso final para confirmar, busque una batería de 12 V o una fuente de alimentación de 12 V, las líneas "amarilla" y "roja" se tuercen junto con el polo positivo, la línea negra hacia el negativo, presione el botón para comprobar si puede arrancar o no. Si puede arrancar, mostró que la línea original del automóvil no está bien conectada o que hay un problema con la línea del automóvil. Si no se puede arrancar, entonces la unidad está rota. No arranca la unidad, primero verifique la línea cuidadosamente, no sospeche ciegamente que este es el problema de la unidad.

2) Apagado automático

1. Error de conexión del cable: si el cable azul (fuente de alimentación automática de la antena) está conectado al cable de alimentación de la unidad, se producirá un apagado automático. Siga el método de cableado correcto para resolver el problema.
2. El voltaje es inestable: encuentre un 12V-5A que sea la fuente de alimentación y vuelva a probar para ver si se apagará automáticamente. Si no se apaga automáticamente después de la prueba, reemplace la fuente de alimentación. Si se apaga automáticamente, es un problema con la unidad.

3) Hay ruido

1. La potencia del altavoz original es demasiado pequeña. Cuando el volumen de la unidad esté ajustado, habrá ruido.
Solución: Al reemplazar el altavoz o escuchar la canción, el volumen no debe ser demasiado alto.
2. El cable del altavoz está conectado a tierra.
Solución: Tome el cable de altavoz de hierro conectado directamente al cable de altavoz de la unidad.

4) No se puede usar el control remoto

1. Método de prueba: encienda la cámara del teléfono móvil y alinee la luz del control remoto, luego presione el botón del control remoto para ver si el teléfono se ilumina. Si no está encendido, no habrá energía, debe reemplazar la batería; si está encendido, hay electricidad, lo que prueba que no hay problema con el control remoto.

5) La configuración no se puede guardar (sin memoria)

1. La línea amarilla y la línea roja están conectadas entre sí (separar amarillo a positivo, rojo a control clave).
2. El amarillo y el rojo están invertidos (simplemente cambie de posición).

6) Bluetooth no funciona

1. Encienda la máquina, busque el nombre de Bluetooth de la máquina usando el Bluetooth del teléfono móvil y luego haga clic en Conectar, después de conectarse, puede responder llamadas o reproducir canciones a través de Bluetooth.

7) El producto emite humo

1. Reemplace el fusible FUSIBLE, si el problema no se puede resolver, el circuito interno se ha quemado. Se requiere servicio postventa.

8) El sonido no se puede ajustar

1. Reinicie la unidad o desconecte el cable de alimentación y conéctelo.
2. La perilla de volumen está rota y se puede reemplazar la perilla.

9) Los dispositivos USB no se pueden reproducir

1. Formatee el disco flash USB y seleccione el sistema de archivos como: FAT32, vuelva a descargar una o dos canciones e inténtelo de nuevo. Si aún no funciona, reemplace la unidad flash USB.

10) La radio no recibe la emisora de radio

1. El enchufe de la antena no está completamente insertado, la antena está desconectada o la línea está desconectada.
2. Busque la estación, presione AS buscará automáticamente o presione el botón antes o después.
3. No puede resolver los 2 puntos anteriores. Desenchufe el enchufe de la antena y busque un destornillador o una tira de metal para insertarlo en lugar de la antena.

11) No hay sonido justo después de la instalación.

1. Estimados clientes, la unidad ha sido probada antes del envío. Si no hay sonido, generalmente es un error de cableado o el cable original del altavoz del automóvil está cortocircuitado con hierro. Según los pasos para comprobarlo:
2. Compruebe si el cable del altavoz está cortocircuitado y conectado. Vuelva a conectar si tiene algún cortocircuito.
3. Verifique cuántos cables de altavoz hay de acuerdo con el cable de altavoz original si solo hay 2 cables de altavoz para demostrar que la línea original del automóvil no coincide con nuestra unidad, debe redirigir la línea original del automóvil. Un altavoz debe conducir a 2 cables de altavoz. 2 altavoces deben tener 4 cables de altavoz disponibles.

12) No hay sonido después de un rato

1. Desconecte todos los cables de los altavoces de la unidad (no los quite) y luego busque un altavoz externo para recibir el gris y el morado de la línea de cola de la unidad. Haga verde cualquier grupo y luego intente ver si hay algún sonido. Si hay un sonido, se prueba que la línea del altavoz del automóvil está cortocircuitada con hierro o que el altavoz está dañado. Si no hay sonido, la unidad está rota.





Consejos: si se actualiza el dispositivo, las funciones están sujetas a cambios sin previo aviso.

ПЕРЕД УСТАНОВКОЙ



Большое спасибо за покупку и использование наших продуктов, когда вы получаете продукт, пожалуйста, не берите продукт непосредственно в машину для установки, потому что продукт находится в после долгого путешествия, это может повлиять на продукт. Пожалуйста, попробуйте машину перед установкой.

Метод испытания: Поднесите машину к аккумулятору автомобиля и проверьте ее. Эта автомобильная стереосистема применяется к напряжению питания 12 В постоянного тока. Соедините красный и желтый провода шнура питания машины вместе и подключите его к положительному полюсу аккумулятора. Черный провод шнура питания подключается к отрицательному полюсу аккумулятора. Подождите 10 секунд после подключения, нажмите каждую кнопку машины, чтобы увидеть, может ли машина нормально загружаться. Если его можно включить, значит проблем нет, можно установить. Если тестовая машина не может нормально запуститься, еще раз подтвердите, что вы следуете шагам нашего метода тестирования в строгом соответствии с операцией. Если проблема все еще не решена, пожалуйста, свяжитесь с нашей работой вовремя. Спасибо за ваше сотрудничество.

ВВЕДЕНИЕ ФУНКЦИОНАЛЬНЫХ КЛАВИШ

 POWER	Нажмите, чтобы включить, нажмите и удерживайте, чтобы выключить
MOD	Переключатель режимов, например: RADIO-USB-SD-AUX-BT
 MUTE	Заглушить все голоса
	Завершить вызов
	Ответить на звонок
1/▶	Выберите трек 01 или радио 01; Функция воспроизведения/паузы
2/INT	Выберите трек 02 или радио 02; Функция просмотра воспроизведения
3/RPT	Выберите трек 03 или радио 03; Функция циклического воспроизведения
4/RDM	Выберите трек 04 или радио 04; Функция перемешивания
5/-10/DIR-	Выберите трек 05 или радио 05; Трек-10; выбор папки
6/+10/DIR+	Выберите трек 06 или радио 06; Трек+10; выбор папки
◀◀	Предыдущий трек или предыдущая радиостанция
▶▶	Следующий трек или следующая радиостанция
CLK/DISP	Функция отображения часов; установить часы
BAND	Переключение диапазонов, например: FM1-FM2-FM3
VOL/SEL	Регулировка громкости; Выберите функцию
AMS/APS	Автоматический поиск и сохранение радиостанций
RST/RES	Восстановить заводские настройки
EQ	Настройки звуковых эффектов, например: POP-ROCK-CLASSIC-JAZZ
LOUD	Громкость вкл/выкл
	Разбудите голосового помощника

Введение функционального отверстия

MIC	Отверстие для микрофона
	Окно приема сигнала дистанционного управления
USB	Разъем USB-накопителя
AUX	3,5 мм внешний аудиовход
TF/SD	Слот для карты памяти SD или Micro SD
	USB-порт для зарядки

Введение БТ

Имя устройства: «SWL-BT»

PIN-код: «0000» (при необходимости)

Способ подключения БТ: когда устройство включено, телефон включает функцию БТ, нажмите на устройство поиска. Когда в списке появятся [SWL-BT], щелкните [SWL-BT] для подключения.

Запись источника звука (необязательно)

Когда запоминающее устройство вставлено, нажмите и удерживайте кнопку записи (VOL), чтобы войти в режим записи звука. Он может записывать звук радио, музыку БТ и аудио AUX на запоминающее устройство. (Доступно, если необходимо вставить USB или SD-карту.)

Цифровое радио DAB (дополнительно)

Это третье поколение вещания после традиционного аналогового вещания AM и FM - вещание цифрового сигнала, которое обеспечивает качество звука, близкое к качеству компакт-диска.



7 настроек цветового освещения (опционально)

Продолжайте нажимать VOL, пока не появится AUTO, затем вращайте VOL, чтобы выбрать цвет, и снова нажмите VOL для подтверждения. Вы можете установить автоматическое изменение или выбрать один из 7 цветов, таких как: красный, зеленый, синий, голубой, фиолетовый, желтый, белый.

Голосовой помощник (необязательно)

При подключении к БТ мобильного телефона нажмите и удерживайте эту кнопку «», чтобы разбудить «Siri» или «OK google».

Найдите и ищите автомобиль (приложение 1 необязательно)

Некоторые модели поддерживают это приложение

В зависимости от модели мобильного телефона загрузите соответствующее приложение.



Пароль: C1234A

Ссылка для скачивания в Китае

1. Нажмите Mode на музыкальной системе, чтобы перейти в режим БТ, если вы не подключили свой мобильный телефон к музыкальной системе.
2. Включите функцию БТ на мобильном телефоне.
3. Откройте приложение [Car Audio] после установки. Он автоматически выполнит поиск в списке устройств Bluetooth.
4. Выберите [Car Audio] в списке.
5. Теперь вы можете использовать приложение в качестве пульта дистанционного управления для управления музыкальной системой.

Найдите и ищите автомобиль (приложение 2 опционально)

Некоторые модели поддерживают это приложение

МОБИЛЬНОЕ ПРИЛОЖЕНИЕ УДАЛЕННОЕ УПРАВЛЕНИЕ

iPhone, отсканируйте QR-код слева, чтобы загрузить приложение [SWT Car Link];
Android, отсканируйте QR-код справа, чтобы загрузить APK [iCar Link].



1. Нажмите Mode на музыкальной системе, чтобы перейти в режим BT, если вы не подключили свой мобильный телефон к музыкальной системе.
2. Включите функцию BT на мобильном телефоне.
3. Откройте приложение [iCAR Link] после установки. Он автоматически выполнит поиск в списке устройств Bluetooth.
4. Выберите [CAR BT BLE] в списке.
5. Теперь вы можете использовать приложение в качестве пульта дистанционного управления для управления музыкальной системой.

Пульт дистанционного управления APP (APP3 дополнительно)

Некоторые модели поддерживают это приложение

В зависимости от модели вашего мобильного телефона
Загрузите соответствующее приложение



Схема подключения (дополнительно «ISO или 12P»)

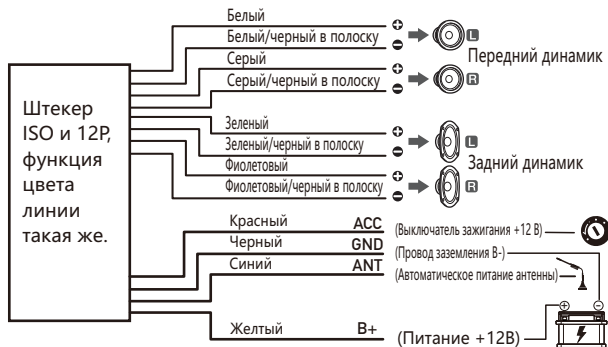

Введение RCA (опционально 2 пары)

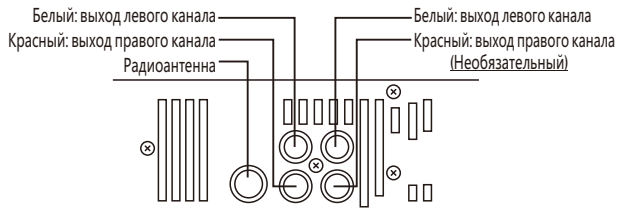

РАСПРОСТРАНЕННЫЕ ПРОБЛЕМЫ И ПРОСТОЕ

УСТРАНЕНИЕ НЕИСПРАВНОСТЕЙ

1) Не могу нормально загрузиться

1. "Желтый" "Красный" "Черный" эти 3 линии соединяют только 2 линии из них, поэтому он не запустится, должно быть так, что желтая линия подключена к положительному полюсу, красная линия к линии управления ключом, черная к отрицательному полюсу, меньшее соединение или неправильное соединение не загружается.
2. Оригинальная автомобильная линия и проводка блока не могут быть подключены к цвету, цвет оригинальной автомобильной линии не является стандартным, при таком подключении он может не только включиться, но и может сгореть.
3. Оригинальная автомобильная вилка не может быть подключена непосредственно к новому устройству, даже если она просто подключена, ее нельзя использовать, иначе она не включится или не горит.
4. 3 провода подключены правильно, но не загружается. Проверьте, не перегорел ли предохранитель на желтой линии. Если с предохранителем проблем нет, скрутите вместе желтый и красный провода. Включите ключ и нажмите кнопку питания устройства, чтобы проверить, можно ли его включить.
5. Каждый раз, когда вы меняете предохранитель, он сгорает. Пожалуйста, не меняйте его снова. Причина в том, что при первом подключении положительного и отрицательного полюсов происходит короткое замыкание в цепи защиты устройства. Агрегат можно отремонтировать под руководством нашего мастера. Никакая основа не может быть возвращена только послепродажному или новому устройству. Если это не проблема или также не загружается, сделайте последний шаг для подтверждения, найдите аккумулятор 12 В или источник питания 12 В «желтый» и «красный» скрутите вместе с положительным, черный к отрицательному полюсу, нажмите кнопку кнопки проверить, может ли он загружаться или нет, если вы можете загрузиться, это показало, что исходная автомобильная линия неправильно подключена, или есть проблема с автомобильной линией. Если он не может быть загружен, устройство сломано. Блок не загружается, внимательно проверьте линию, не подожерывайте вслепую о проблеме блока.

2) Автоматическое отключение

1. Ошибка подключения кабеля: Если синий кабель (автоматическое питание антенны) подключен к кабелю питания устройства, произойдет автоматическое отключение. Пожалуйста, следуйте правильному методу подключения, чтобы решить проблему.
2. Напряжение нестабильно: пожалуйста, найдите 12V-5A, который является источником питания, и повторно проверьте, отключится ли он автоматически. Если он не выключается автоматически после проверки, замените блок питания. Если он автоматически выключится, это проблема с устройством.

3) Есть шум

1. Оригинальная мощность динамика слишком мала. При увеличении громкости устройства будет слышен шум. Решение: При замене динамика или прослушивании песни громкость не должна быть слишком большой.
2. Кабель динамика заземлен. Решение: возьмите железный кабель динамика. Напрямую подключается к кабелю динамика устройства.

4) Дистанционное управление не может быть использовано

1. Метод проверки: включите камеру мобильного телефона и выровняйте свет пульта дистанционного управления, затем нажмите кнопку пульта дистанционного управления, чтобы увидеть, загорится ли телефон. Если он не горит, то не будет питания. Замените батарею; Если он горит, электричество есть, что доказывает, что с пультом проблем нет.

5) Настройки не сохраняются (нет памяти)

1. Желтая линия и красная линия соединены вместе (отдельная желтая на плюс, красная на ключ управления).
2. Желтый и красный поменялись местами (просто поменяйте местами).

6) Bluetooth не работает

Включите машину, найдите имя Bluetooth машины с помощью Bluetooth мобильного телефона, а затем нажмите «Подключить», после подключения вы сможете отвечать на звонки или воспроизводить песни через Bluetooth.

7) Изделие дымит

Замените предохранитель FUSE, если проблема не решается, внутренняя цепь сгорела. Требуется послепродажное обслуживание.

8) Звук не регулируется

1. Перезагрузите устройство или отсоедините шнур питания и снова подключите его.
2. Ручка громкости сломана, ее можно заменить.

9) USB-устройства не могут быть воспроизведены

Отформатируйте флешку, и выберите файловую систему как: FAT32, перезагрузите одну или две песни и повторите попытку. Если он по-прежнему не работает, замените флэш-накопитель USB.

10) FM не принимает радиостанцию

1. Штекер антенны вставлен не полностью, антенна отсоединена или линия отсоединена.
2. Найдите станцию, нажмите кнопку AS для автоматического поиска или нажмите кнопку «до» или «после».

Не удается решить вышеуказанные 2 пункта. Отсоедините штекер антенны и найдите отвертку или металлическую полосу, чтобы вставить ее вместо антенны.

11) Нет звука сразу после установки

Уважаемые покупатели, перед отправкой устройство было протестировано. Если звука нет, обычно это ошибка проводки или провод оригинального автомобильного динамика закорочен железом. В соответствии с шагами, чтобы проверить это:

1. Убедитесь, что кабель динамика не закорочен и не подсоединен. Пожалуйста, переподключите, если у вас есть короткое замыкание.
2. Проверьте, сколько акустических кабелей соответствует оригинальному акустическому кабелю, если есть только 2 акустических кабеля, чтобы доказать, что оригинальная автомобильная линия не соответствует нашему устройству, вам необходимо перенаправить исходную автомобильную линию. Один динамик должен подходить к 2 проводам динамика. 2 динамика должны иметь 4 кабеля.

12) Через некоторое время нет звука

Отсоедините все кабели динамика от устройства (не удаляйте их), а затем найдите внешний динамик, чтобы получить серо-фиолетовый цвет задней линии устройства. Позелените любую группу, а потом попробуйте посмотреть, есть ли звук. Если звук есть, то доказано, что линия динамика автомобиля закорочена железом или динамик поврежден. Если звука нет, аппарат сломан.

Советы. При обновлении устройства функции могут быть изменены без предварительного уведомления.