

# **WIMIUS**

## **USER MANUAL**

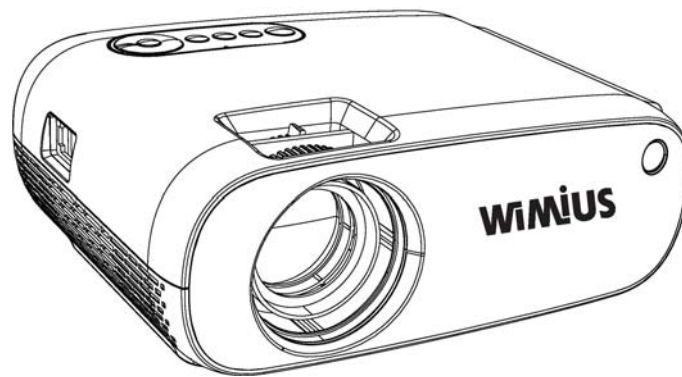

### **W2-Projector**

**Please read this manual thoroughly before using  
and keep it for further reference.**

**FCC Statement**

Changes or modifications not expressly approved by the party responsible for compliance could void the user's authority to operate the equipment.

This equipment has been tested and found to comply with the limits for a Class B digital device, pursuant to Part 15 of the FCC Rules. These limits are designed to provide reasonable protection against harmful interference in a residential installation. This equipment generates uses and can radiate radio frequency energy and, if not installed and used in accordance with the instructions, may cause harmful interference to radio communications. However, there is no guarantee that interference will not occur in a particular installation. If this equipment does cause harmful interference to radio or television reception, which can be determined by turning the equipment off and on, the user is encouraged to try to correct the interference by one or more of the following measures:

- Reorient or relocate the receiving antenna.
- Increase the separation between the equipment and receiver.
- Connect the equipment into an outlet on a circuit different from that to which the receiver is connected.
- Consult the dealer or an experienced radio/TV technician for help

This device complies with part 15 of the FCC rules. Operation is subject to the following two conditions (1) this device may not cause harmful interference, and (2) this device must accept any interference received, including interference that may cause undesired operation.

This equipment complies with FCC radiation exposure limits set forth for an uncontrolled environment. This equipment should be installed and operated with minimum distance 20cm between the radiator & your body.

# LANGUAGE

English ————— 01-16

Français ————— 17-32

Español ————— 33-48

Deutsche ————— 49-64

Italiano ————— 65-80

日本語 ————— 81-95

## Foreword

Dear Customer,

Luckily, your projector is already in your hands! Let's start enjoying the unique movie night with our family.

Please read this manual thoroughly before using the projector.

Do you have any questions on how it works? Are you satisfied with your projector?

Did you have any issues, email your order number and description of your issue to:

**support@wimius.com**. Send your email ASAP, as we want to fix your issues the first time you have them.

Customers sometimes can experience some confusion when using the projector. Rather than trying to communicate directly with us, many buyers instead just leave a comment on the product page. However, most negative comments are caused by non-standardized use rather than a defect in the product itself. Actually, many problems can be easily solved by setting, such as no signal, no sound etc. We promise all the projectors have been carefully checked and packaged before shipping. Therefore, if you have any questions, please contact us and give us an opportunity to improve. We guarantee that we will provide you more satisfactory solution.

Thanks for your understanding.

Best regards,

WiMiUS Brand Team



## Warnings

- 1.High brightness lamp! Please don't look directly into the lamp.
- 2.Adjusting the contrast, brightness and focal length according to different input signals is the key to make the picture clear; otherwise, the picture will be blurred;
- 3.There is high voltage inside the projector. It is forbidden to open the cover and touch the internal parts of the machine.

## Precautions

- 1.Clean  
when clean this projector, please pull out the power cable. Use a wet cloth to clean, don't use any detergent that may damage the unit.
- 2.Accessory  
please use our recommended accessory. Or it will damage the projector.
- 3.Correct environment  
do not place the projector in a wet environment, like damp basement or near the swimming pool, etc.

4.Ventilation

the ventilation is equipped for the projector to work stably. Do not put anything around the vents. Or it will cause the projector heating up.

5.Power

please make sure the power is within the required power range.

6.Thunder

for thunder day, please unplug the power cable from the projector.

7.Repair







due to high voltage inside, please do not open or try to repair the projector by yourself. Don't disassemble the projector without authorize, otherwise any warranty will be invalid. Seek help from an authorized agent or qualified professionals when needed.

8.Keep away from heat device

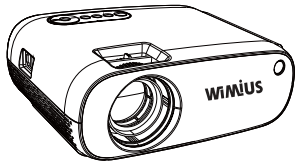
please make sure the projector is far away from any heat devices which will damage the projector.

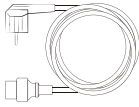
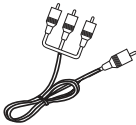
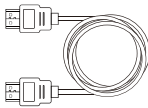
## Structural Diagram

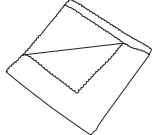
### ► Package Lists

Projector x 1 	Remote Control x 1 	
Power Cable x 1 	AV Signal Cable x1 	HDMI Cable x1 
projector bag x1 	Cloth x1 	User Manual x1 

► **Projector Specifications**

<b>Model No.: W2</b>			
Display Technology	LCD	Light Source	LED
Resolution	Native 1280x720	Focus	Manual
Installation Type	Front/Rear/Ceiling	Aspect Ratio	4:3/16:9/Auto/ Zoom 1/Zoom 2
Product Size	222*172*90mm	Product Weight	1kg
Input Interface	HDMI/USB/AV	Output Interface	Audio out

► **Multimedia Supported Files**

Files	Support
Audio Format	AAC/MP2/MP3/PCM/FLAC/WMA
Video Format	AVI/MP4/MKV/FLV/MOV/3GP/MPEG1/MPEG2/H.264/XVID
Image Format	.jpg / .png / .bmp/.jpeg

If you play the above files, it still can't work properly, don't hesitate to contact us via [support@wimius.com](mailto:support@wimius.com)

► **Product Overview**

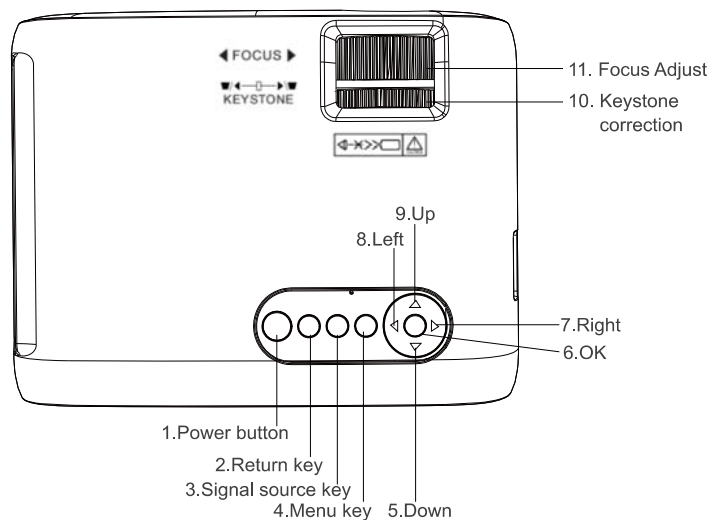

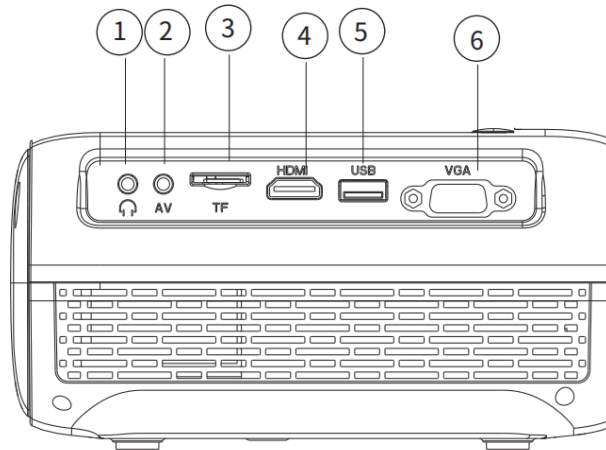

- 01: 3.5mm Headphone Jack(Used to connect your external speaker)
- 02. AV Jack/Video input terminal: Press the S button on the main body and the Source button on the remote control, select the AV function on the pop-up screen, and use the 3.5mm device to input video and sound.
- 03. Micro SD card slot: Select the multimedia function on the home screen. It can support up to 64GB Micro SD card.
- 04. HDMI Jack
- 05. USB interface: Insert a USB memory, select the multimedia function on the homepage screen. It can support hard drives up to 1TB.
- 06. VGA Jack
- 07. Exhaust port: Do not block the suction port and exhaust port of the machine. If the suction port and exhaust port are blocked, it is easy to malfunction

► **Remote Control**

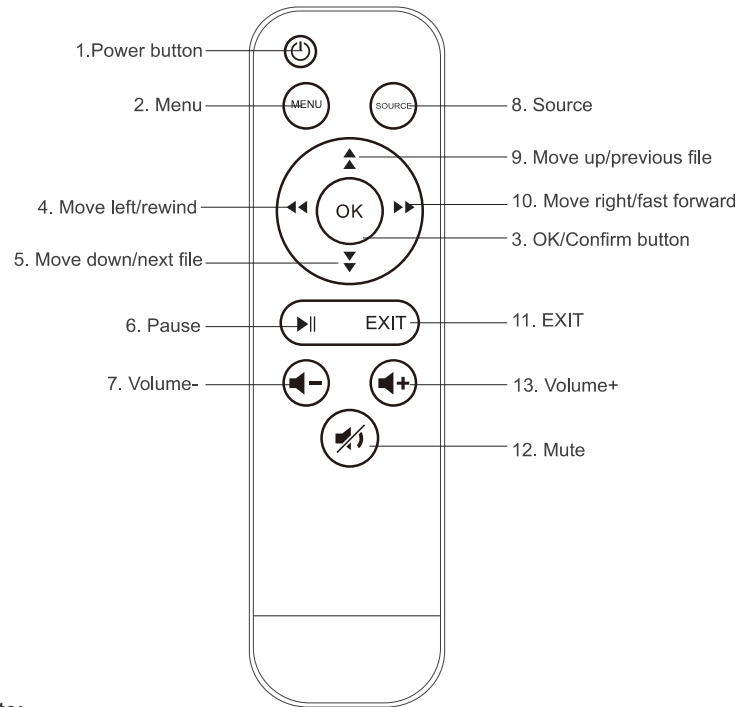

**Note:**

1. Install 2 pieces of AAA batteries into the remote before using it, Do not combine new batteries with old ones in remote controller, which can cause operation failure due to insufficient power supply.
2. When using the remote control, please make sure that the signal transmitter of the remote controller aims at infrared signal receiver of the.
3. When you are not using there mote controller for an extended period. Please take out batteries to prevent batteries leakage.

## Installation

### ► Installation Method

The projector can be hanged on the ceiling with special hanger fame. and placed on the stable desk to project the image according to the operating environment and requirements. In addition,the projector can be installed with following methods.



✉support@wimius.com

**Note:** Keep the projector at a height where its lens is axial symmetry to the screen. If it is not possible, use the keystone correction ring to adjust the image.

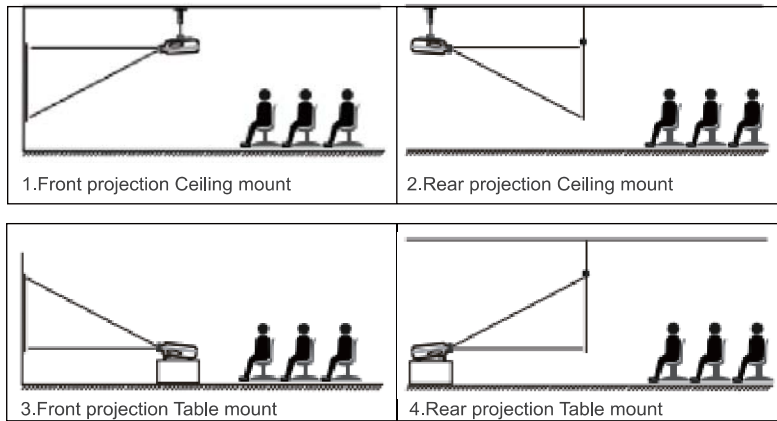

#### ► Projection Size Chart

IF you want to get a projector screen, please contact us at email [support@wimius.com](mailto:support@wimius.com).

Aspect ratio	16:9
Distance (m)	Picture size (inch)
1.55	50"
2.17	70"
3.00	100"
3.72	120"
5.50	200"
...	...

☆ **Recommended projection distance: 2.4-3M.**

The image size depends on the distance between projector and screen. there may be 3% deviation among above listed data. Different settings cause various distances.

► **Installing the Projector(Tripod & Ceiling Mounted)**

Keep the projector vertical with projector screen and keep it on the same level or attach it to a hanging bracket.

1.Tri-pod Stand: There is an hole at the bottom of the projector, it is perfect to be fixed on a tri-pod stand!(M6\*8mm Screw Size).

2.Ceiling Mounted: Fixed by bottom screw hole.(M6\*8mm Screw Size).

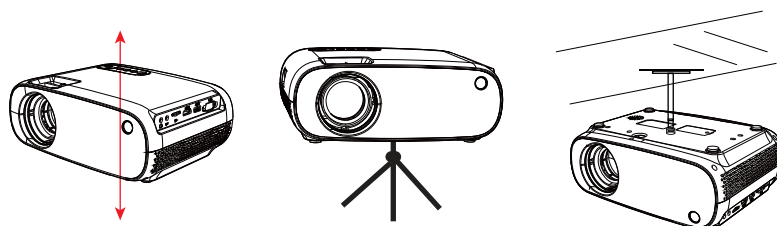

**NOTE:** The hanging bracket is an accessory that is not supplied.

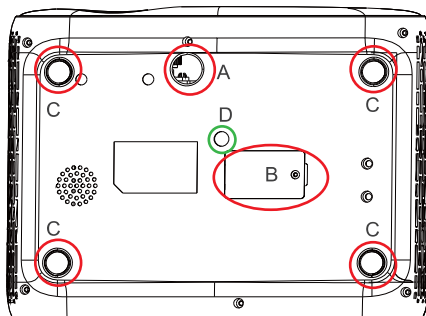

A	Height Adjustment Screw	Adjust the height or the projector
B	Removable Bottom Cover	Clean the dust if has black spot
C	Rubber Pads	Stable Position & Bottom Protection
D	Screw Hole	Tri-pod/Ceiling Mounted(M6x8mm)

**NOTE:** The hanging bracket is an accessory that is not supplied.

**How to clean the “ Black Spot”?**

Open the Dusting Mouth Cover relation with a screwdriver.

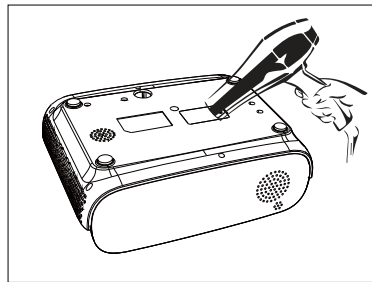
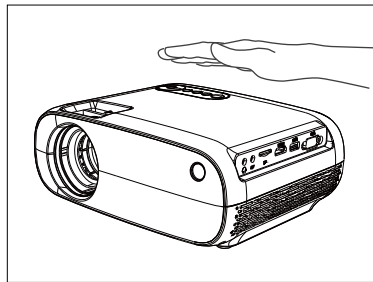
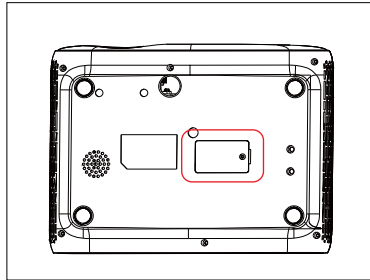

Method 1: Exert yourself to flap the body of projector.

Method 2: Use the cold wind to blow the dusting mouth.

**NOTE: Please contact our e-mail [support@wimius.com](mailto:support@wimius.com) for a video if you need detailed steps!**

#### ► Power On/Power Off

1.First connect the power cord to the projector, then connect the power cord to the outlet before the power is turned on.

2.Once the projector is plugged in, it will be in Standby mode.

3.If not use for a long time or encounter thunder and lightning, please unplug the power cord.

**Power on:** Press the power button on the remote control once to turn the projector on.

**Power off:** Press the power button on the remote control again to turn the projector off.

#### ► Keystone Correction & Focus

**To get the clearest pictures:** Firstly use the remote control to adjust the keystone correction to make image rectangle, then slowly rotate the focus lens to make the picture clear.

**Note:** Keep the projector vertical with projector screen and keep it on the same level.

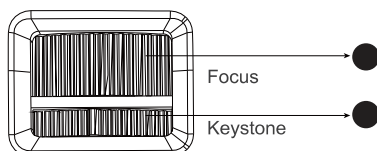

### 1. Keystone Correction

- (1) The projector has only vertical keystone correction and no horizontal correction. Make sure your projector is level with the screen.
- (2) Adjust the "2" keystone dial ring until the image is displayed rectangularly!

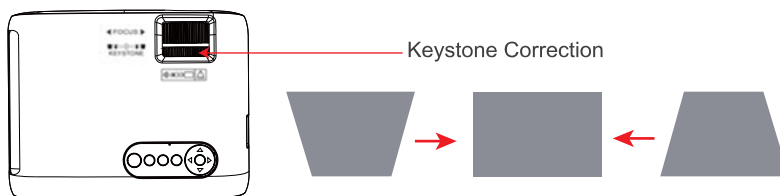

**Note:** The projected image may be blurry or difficult to see, this is due to lack of focus adjustment with the lens, please follow the processes below to adjust the focus.

### 2. Focus

Rotate the focus ring slowly. At the same time, check the resolution point carefully. The best focus point for the lens would be where the image most clear.

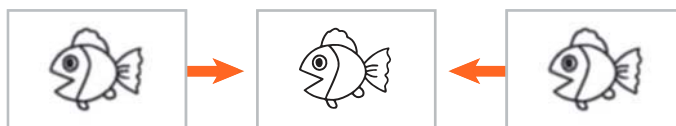

**Note:** If it is still blurry, please try to adjust the projector distance.

### ► Projector Setting

Select Projection Mode to obtain a front and upward image: **HOME > Setup > Projection(10)**.

Press arrow key to select and press "OK" to confirm.

- 1. Front Desktop
- 2. Rear Desktop
- 3. Front Ceiling
- 4. Rear Ceiling

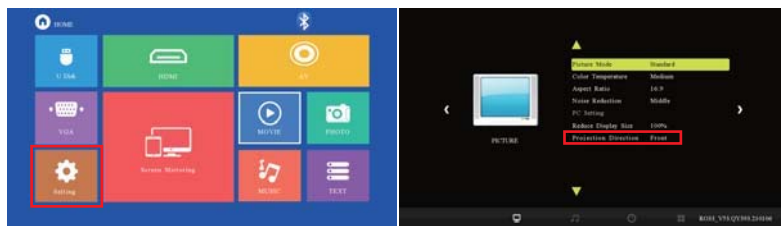

► **Signal Source & Multimedia & Zoom**

**A. When connect with USB reader:** click “**Movie**” to play video format files, click “**Music**” to play audio format files, click “**Photo**” to play picture format files, click “**TEXT**” to play txt format files. (This projector can't play PPT by USB reader).

**B. Digital Zoom: (Zoom to 75% by step)**

Easy to Reduce the Display Size: Default menu interface - Setting - Picture Menu - Reduce Display Size - Adjust the display size by your needs.

**NOTE:** The default interface size will not be changed when using the “Zoom function”, you can find the change when “Screen Mirroring”.

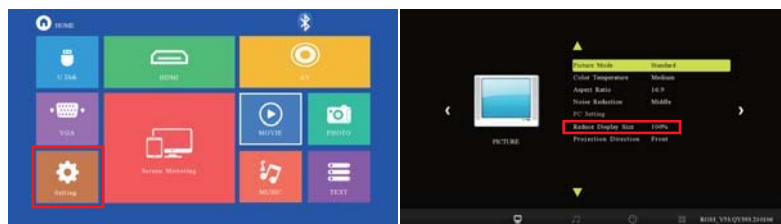

## Wireless Connection

**Warming Tips:**

- (1) The fluency of screen mirroring with wireless connection will be affected by the network environment. A bandwidth of 100Mbit or more is recommended when using screen mirroring.
- (2) Make sure your mobile device is close to the projector when using wireless connection. A distance within 1 meter is recommended.
- (3) Some mobile devices may not support screen mirroring due to the compatibility.
- (4) Any questions, please feel free to contact WiMiUS support@wimius.com.

► **Wireless Mirroring Projection**

Synchronize your mobile devices to the projector. (iPhone/ Android phone/ iPad/ Android Tablets)

**NOTE:**

1.Fits for: IOS device requires IOS 7 and above, Android device, system requires Android 4.2 and above.

2.Due to the HDCP copyright, all the LCD projectors don't support protected videos when "Mirroring" with smartphones, such as "Netflix, Amazon Prime Video and Hulu". You can play Netflix app or Prime video directly when connected with laptop, Macbook, amazon fire tv stick and the other TV box!



**Wireless Mirroring with Android Devices (For Android Phone / Android Tablets)**

**NOTE:**

1. It is no need to connect your home wifi network with the projector.
2. Just open the “**Mirroring**” function key on your device, then find the projector’s wifi name and connect it.

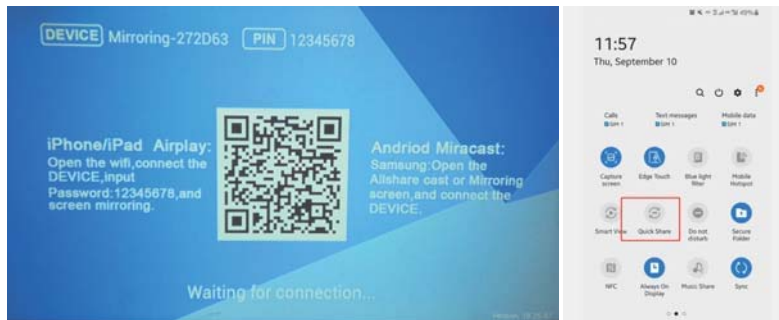

Easy to Screen Mirroring: Enter “**Screen Mirroring**” - Click Screen Mirroring function on your device - Find the Projector’s Wifi and connect it

- ① Enter “**Screen Mirroring**” on your projector.
- ② Open the “**Screen Share**” setting on your Android Mobile/Pad, find the projector’s wifi “**WIMIUSW2**” and click to connect it.
- ③ The Screen Mirroring is successful.

**Tips:** If there is a freeze or delay during playback, you can restart your mobile device. Because too much software running on the phone will affect the smoothness of the projection.

### Wireless Mirroring with iOS Devices (For iOS iPhone / iPad)

#### NOTE:

1. Enter **"Screen Mirroring"** on your projector.
2. Open the **"Wifi Setting"** on your iOS device, then find the projector's wifi name and connect it.
3. Find the **"Mirroring"** on your iOS device, click into it and find the projector's wifi name and connect it.

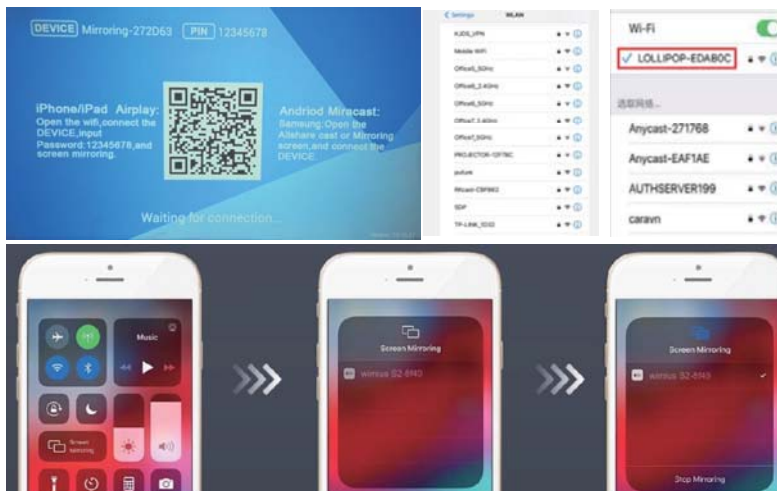

- ① Enter **"Screen Mirroring"** on your projector.
- ② Open the **"Wifi setting"** on your iPhone or iPad, find the projector's wifi **"WiMiUSW2"** and click to connect it, the password: 12345678.
- ③ Open the **"Screen Mirroring"** setting on your iPhone or iPad, find the projector's wifi **"WiMiUSW2"** and click to connect it.
- ④ The Screen Mirroring is successful.

**Tips:** If there is a freeze or delay during playback, you can close the other apps on your IOS device. Because too much software running on the phone will affect the smoothness of the projection.

### DLNA Wi-Fi Connection(WiFi Screen Mirroring with the Apps)

Open your iOS or Android's wifi, connect with projector's wifi, password: 12345678  
- Open a website on your device, insert "192.168.49.1" and click into it - Click the "Setting" and choose "Airplay Mode" - Return to the previous menu and click "Wifi App", then find your home wifi network and connect it - Open an App on your device and click "Screen Sharing" on the app. (This function will work when your app has "Screen Sharing" function / Due to the HDCP copyright, the screen mirroring function doesn't support protected videos.)

**NOTE:** This function is too complicated during the daily use, so we don't recommend that.

You can contact our seller support for an video if interested with it! Hope to get your understanding!

## Bluetooth Function

**Tips:** W2 projector can connect with Bluetooth headsets, Bluetooth speakers and AirPods, But not Bluetooth keyboards or Bluetooth phones.

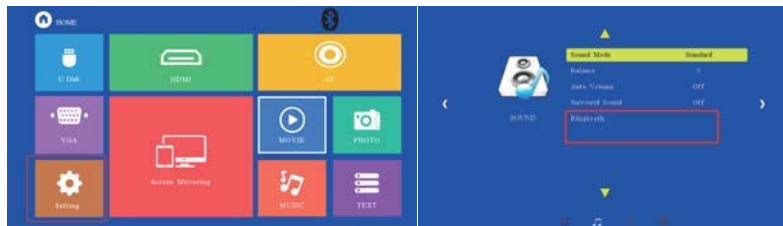

### How to Connect Bluetooth Devices

1. In the "Sound Set" menu and switch the "Sound Mode" to Bluetooth.
2. The projector will automatically start searching for available Bluetooth devices.
3. When the desired Bluetooth device name appears in the search list select it and press button "OK" to connect.

Any questions please feel free to contact WiMiUS via [support@wimius.com](mailto:support@wimius.com).

### Tips:

1. The Bluetooth function has distance requirement, please keep the distance by 8ft.
2. The Bluetooth function can only connect one Bluetooth speaker during the use.
3. If you cannot find the Bluetooth device, please re-start your Bluetooth device and re-search again. Or you can contact our official e-mail for support.



## Main Menu Function

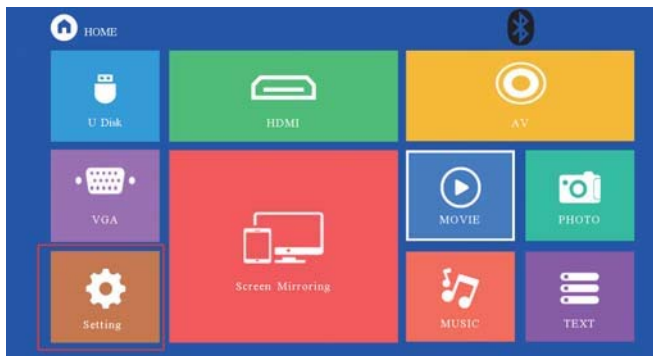

1. Select "Setting" in the first projection screen.
2. Select the adjust interface, use "OK" key to choose the wanted item.

### ► Picture Setting

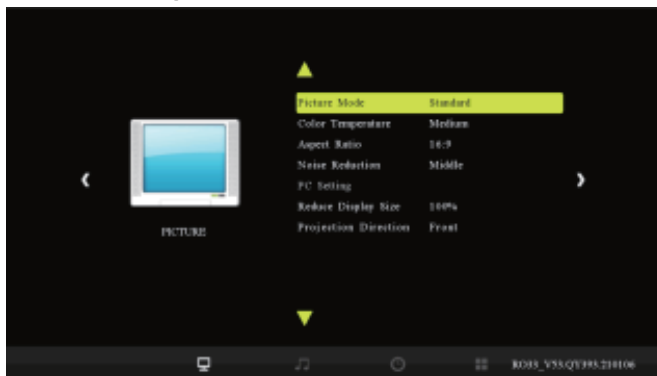

Settings of Picture	
Picture Mode	Standard / Mild / User / Dynamic
Color Temperature	Medium/ Warm/Cool/ User
Aspect Ratio	16:9 / 4:3 / Auto/Zoom 1/Zoom 2/Just Scan
Noise Reduction	Middle/ Off/ Low/ High/ Default
PC Setting	/
Reduce Display Size	75-100%
Projection Direction	Front Desktop/ Rear Desktop/ Front Ceiling/ Rear Ceiling

► **Sound Setting**

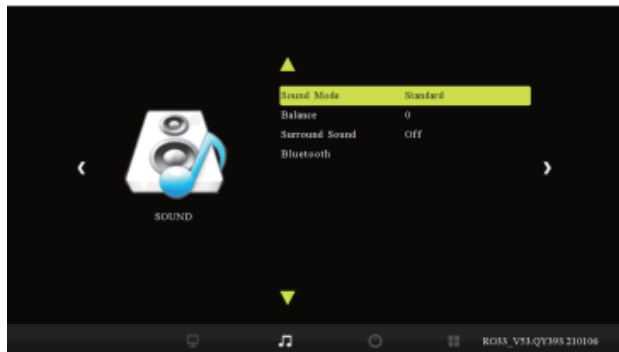

Settings of Sound	
Sound Mode	Standard / Music / Movies / Sport / User
Balance	-50 - 50
Surround Sound	On/ Off
Bluetooth	Off/On/Search

► **System Setting**

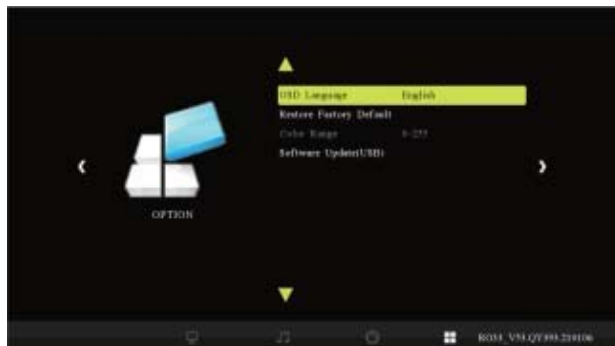

System Properties	Properties Value
OSD Language	Multilingual
Restore Factory Default	Press enter (Restore all settings to initial values)
Color Range	0-255(Optional function)
Software Update(USB)	Press enter (Use USB connection to provide Update Files)

When you are using mirroring function, the setting will be temporarily unavailable.

## FAQ

Common problems can be found in the table below, we suggest you read the manual careful by first time use. If there is any question, that you couldn't solve with this manual, please contact us.

Questions	Solutions
Can't play video in App Netflix, Hulu, Amazon Prime	Those APPs are limited with HDCP. This model doesn't support this function. So it can't support these APPs.
Wi-Fi connection is not stable	<ul style="list-style-type: none"> <li>• Please check whether the network of your phone is well.</li> <li>• Make the distance of phone and projector within 1 meter.</li> </ul>
Indicator light is off when plug into power supply	<ul style="list-style-type: none"> <li>• The power cable not connected well.</li> <li>• The power button on the back of the projector is off.</li> </ul>
Press the power button on the remote control and the projector does not turn on	<ul style="list-style-type: none"> <li>• The remote control's batteries are depleted.</li> <li>• Something obstructing the signal between the remote and IR.</li> <li>• Strong light on IR directly.</li> </ul>
No image on the screen	<ul style="list-style-type: none"> <li>• Is the channel set-up correct?</li> <li>• Is there input signal?</li> <li>• Is the input cable plugged well or in the wrong position?</li> <li>• Under PC mode, is the refresh rate &gt; 75 KHz?</li> </ul>
Picture right, no sound	<ul style="list-style-type: none"> <li>• Input cables connected right?</li> <li>• Volume at minimum or on Mute.</li> </ul>
It will shut off automatically after turn on for a while	<ul style="list-style-type: none"> <li>• Is there a barrier around the ventilation?</li> <li>• Low voltage or big voltage fluctuations.</li> <li>• Check the over-heat protection system.</li> </ul>
Can't find devices when connected with hard drive or flash drive?	<ul style="list-style-type: none"> <li>• Re-plug the device.</li> <li>• Check if the device is broken.</li> </ul>
Can't play the movies	<ul style="list-style-type: none"> <li>• The format of the video is right?</li> <li>• The Movie files are broken?</li> <li>• Device is broken?</li> </ul>

## Contact US

Thank you for your purchase with WiMiUS W2 mini video projector.  
If any questions during using it, feel free to contact us at below, so that we can service you further.

✉ [support@wimius.com](mailto:support@wimius.com) (optimal)    🌐 <http://www.wimius.com/support.html>

To obtain accessories or gifts please send Email with your order number to:  
[support@wimius.com](mailto:support@wimius.com)

## Préface

Chère cliente, cher client,

Heureusement, votre projecteur est déjà entre vos mains ! Profitez d'une soirée cinéma en famille à la maison !

Veillez lire attentivement ce manuel avant d'utiliser le projecteur.

Avez-vous des questions sur son fonctionnement ? Êtes-vous satisfait de votre projecteur ? Avez-vous eu des problèmes, envoyez votre numéro de commande et la description de votre problème à : [support@wimius.com](mailto:support@wimius.com). Contactez-nous dès que possible, car nous voulons résoudre vos problèmes dès que vous les rencontrez.

Les clients peuvent parfois éprouver une certaine confusion lors des premières utilisations du projecteur. Plutôt que d'essayer de communiquer directement avec nous, de nombreux acheteurs laissent simplement un commentaire sur la page du produit. Cependant, la plupart des commentaires négatifs sont causés par une utilisation incorrecte plutôt que par un défaut du produit lui-même. En fait, de nombreux problèmes peuvent être facilement résolus en modifiant des réglages, comme aucun signal, aucun son, etc. Nous garantissons que tous les projecteurs ont été soigneusement vérifiés et emballés avant l'expédition. Par conséquent, si vous avez des questions, veuillez nous contacter et nous donner l'occasion de nous améliorer. Soyez assurés que nous vous fournirons une solution satisfaisante.

Merci pour votre compréhension.

Sincères salutations,  
L'équipe WiMiUS

## ATTENTION

- 1.Lampe haute luminosité ! Veuillez ne pas regarder directement la lampe.
- 2.Ajuster le contraste, la luminosité et la distance focale en fonction des différents signaux d'entrée. Ces réglages sont la clé pour rendre l'image nette ; sinon, l'image sera floue.
- 3.Pièces sous haute tension à l'intérieur du projecteur. Il est interdit d'ouvrir le couvercle et de toucher les parties internes de la machine.

## Precautions

- 1.Nettoyage  
Lorsque vous nettoyez ce projecteur, veuillez retirer le câble d'alimentation. Utilisez un chiffon humide pour nettoyer, n'utilisez pas de détergent qui pourrait endommager l'appareil.
- 2.Accessoires  
Veillez utiliser les accessoires recommandés ou vous risquer d'endommager le projecteur.
- 3.Lieux d'utilisation

Ne placez pas le projecteur dans un environnement humide, comme un sous-sol ou près d'une piscine, etc ...

#### 4.Ventilation

Le projecteur est équipé d'un système de ventilation qui lui assure un bon fonctionnement. Ne pas obturer les aérations où le projecteur risque de surchauffer.

#### 5.Alimentation

Veillez-vous assurer que la tension d'alimentation est correcte pour l'appareil.

#### 6.Foudre

En cas d'orage, débrancher le câble d'alimentation du projecteur.

#### 7.Réparation







En raison de la haute tension à l'intérieur, veuillez ne pas ouvrir ou essayer de réparer le projecteur vous-même. Ne démontez pas le projecteur sans autorisation, sinon toute garantie sera invalide. Demandez l'aide d'un agent autorisé ou de professionnels qualifiés si nécessaire.

#### 8.Tenir à l'écart d'appareils de chauffage

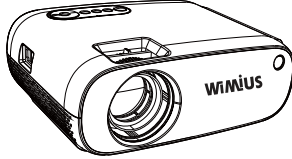
Veillez-vous assurer que le projecteur est éloigné de toute source de chaleur qui pourrait endommager le projecteur.

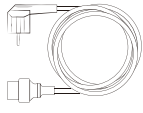
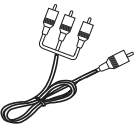
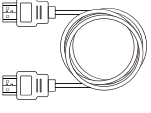
## Diagramme structurel

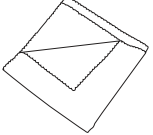
### ► Colisage

Projecteur x 1 	Télécommande x 1 	
Câble d'alimentation x 1 	Câble AV x1 	Câble HDMI x1 
Sac de transport x1 	Chiffon de nettoyage x1 	Manuel d'utilisation x1 

► **Spécifications du projecteur**

<b>Model No.: W2</b>			
Technologie d'affichage	LCD	Source de lumière	LED
Résolution	Natif 1280x720	Mise au point	Manuelle
Type d'installation	Avant / arrière / plafond	Ration d'affichage	4:3/16:9/Auto/ Zoom 1/Zoom 2
Taille du produit	222*172*90mm	Poids du produit	1kg
Interfaces d'entrée	HDMI/USB/AV	Interface de sortie	Audio out

► **Fichiers multimédia supportés**

Fichiers	Type supporté
Audio	AAC/MP2/MP3/PCM/FLAC/WMA
Vidéo	AVI,MP4,MKV,FLV,MOV,3GP,MPEG1,MPEG2/H.264,XVID
Image	.jpg / .png / .bmp/.jpeg

**Si vous essayez de lire les fichiers au format ci-dessus et que cela ne fonctionne pas correctement, n'hésitez pas à nous contacter via [support@wimius.com](mailto:support@wimius.com)**

► **Présentation du produit**

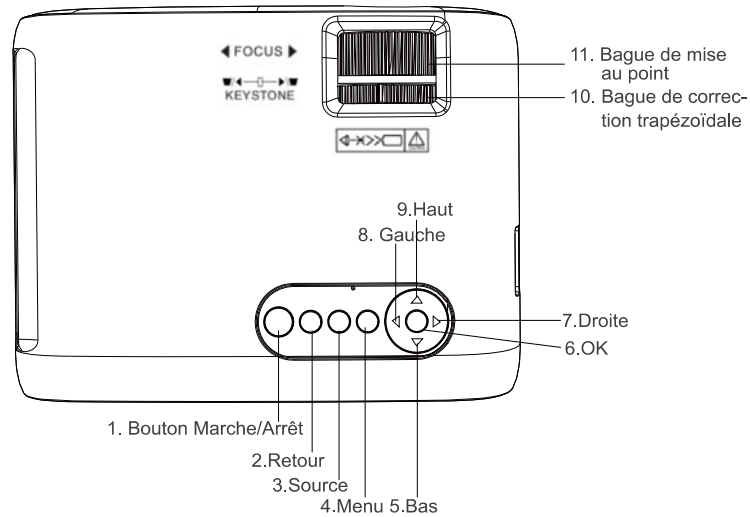

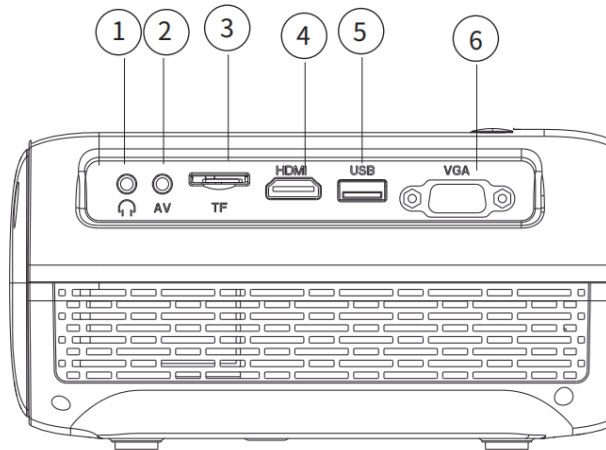

- 01. Sortie audio 3.5mm (Pour connecter des haut-parleurs externes ou un casque)
- 02. Prise entrée AV 3.5mm : Appuyez sur le bouton S sur l'appareil ou la touche Source de la télécommande, sélectionnez AV à l'écran et utilisez l'adaptateur fourni pour brancher à l'appareil.
- 03. Port pour carte microSD. Sélectionnez le mode Multimédia sur l'écran d'accueil. Supporte des cartes microSD jusqu'à 64GB.
- 04. Entrée HDMI
- 05. Port USB. Insérez une clef USB et sélectionnez le mode Multimédia sur l'écran d'accueil. Supporte des clefs USB jusqu'à 1TB.
- 06. Entrée VGA
- 07. Grilles de ventilation. Ne pas obstruer les grilles d'entrée et de sortie d'air de l'appareil. Si les grilles sont obstruées, risques de dysfonctionnement.

► **Télécommande**

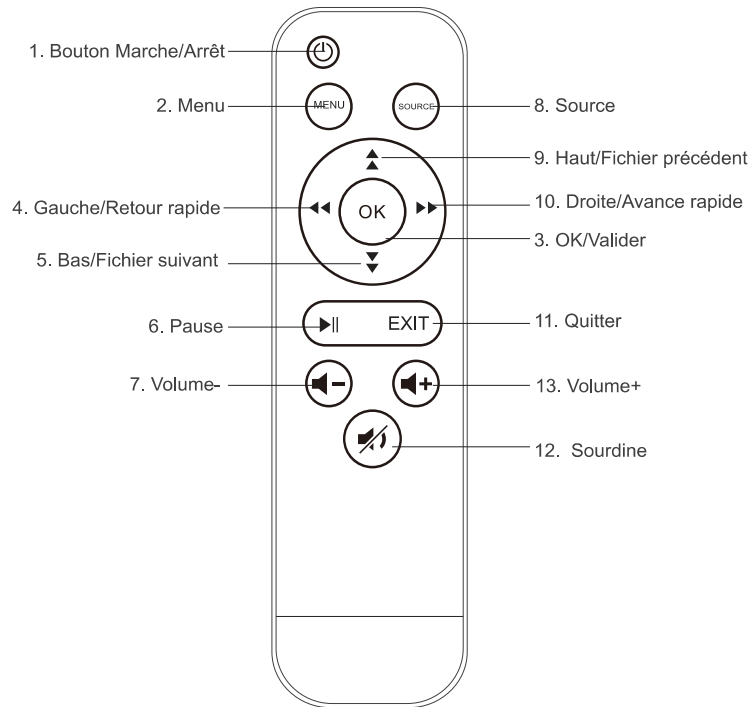

**Remarque :**

(1). Installez 2 piles AAA dans la télécommande avant de l'utiliser. Ne mélangez pas de nouvelles piles avec des anciennes dans la télécommande, ceci peut entraîner une panne de fonctionnement en raison d'une alimentation électrique insuffisante.

(2). Lorsque vous utilisez la télécommande, veuillez-vous assurer que l'émetteur de signal de la télécommande vise le récepteur de signal infrarouge du projecteur.

(3). Lorsque vous n'utilisez pas la télécommande pendant une période prolongée. Veuillez retirer les piles pour éviter les fuites de piles.

## Installation

► **Méthode d'installation**

Le projecteur peut être suspendu au plafond avec système de suspension spéciale ou placé sur un meuble stable pour projeter l'image en fonction de l'environnement d'utilisation et des exigences. Le projecteur peut être installé avec les méthodes suivantes.



✉support@wimius.com

**Remarque :** Gardez le projecteur à une hauteur où son objectif est parallèle à l'écran. Si cela n'est pas possible, utilisez la bague de réglage de correction trapézoïdale pour régler l'image.

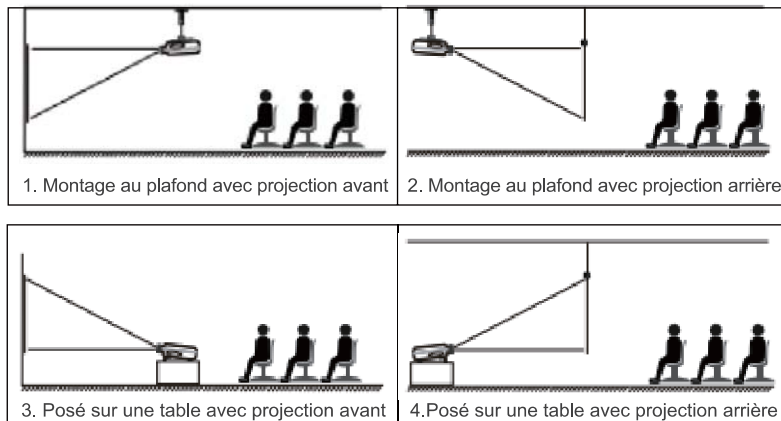

#### ► Tableau des tailles de projection

Si vous souhaitez obtenir un écran de projection gratuit, veuillez nous contacter à l'adresse e-mail [support@wimius.com](mailto:support@wimius.com).

Ratio d'affichage	16:9
Distance (m)	Taille de l'image (pouces)
1.55	50"
2.17	70"
3.00	100"
3.72	120"
5.50	200"
...	...

#### ☆ Distance de projection recommandée: 2,4-3M.

La taille de l'image dépend de la distance entre le projecteur et l'écran. Il peut y avoir un écart de 3% entre les données énumérées ci-dessus. Différents paramètres entraînent des tailles différentes.

### ► Installation du projecteur

Maintenez le projecteur parallèle à l'écran de projection et au même niveau ou fixez-le à un système de suspension.

1. Pour régler l'inclinaison de la base, dévissez la vis de support sous le projecteur, voir ci-dessous.

2. Pour un montage au plafond, il y a 4 trous sous le projecteur (M6 \* 8mm). Veuillez d'abord le retourner délicatement, voir ci-dessous.

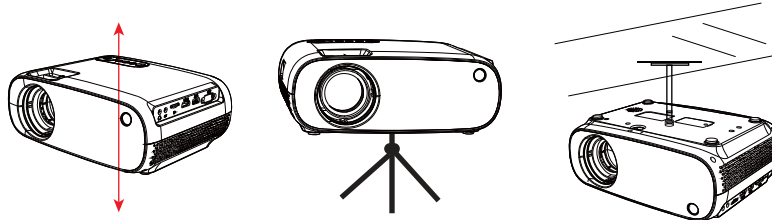

**REMARQUE :** Le système de suspension n'est pas fourni.

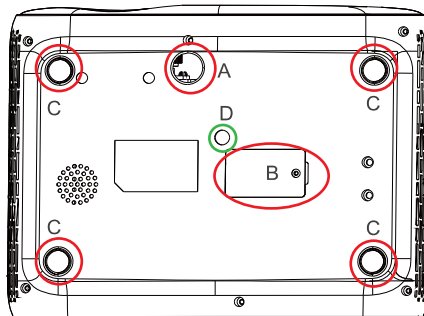

A	Vis de réglage de la hauteur	Ajuste la hauteur du projecteur
B	Couvercle démontable	Nettoyez la poussière si apparition de "taches noires"
C	Tampons en caoutchouc	Position stable et projection inférieure
D	Trou de vis	Montage sur trépied / plafond (M6x8mm)

Ouvrez le couvercle démontable sous l'appareil avec un tournevis adapté.

**Comment nettoyer les "Taches Noires" ?**

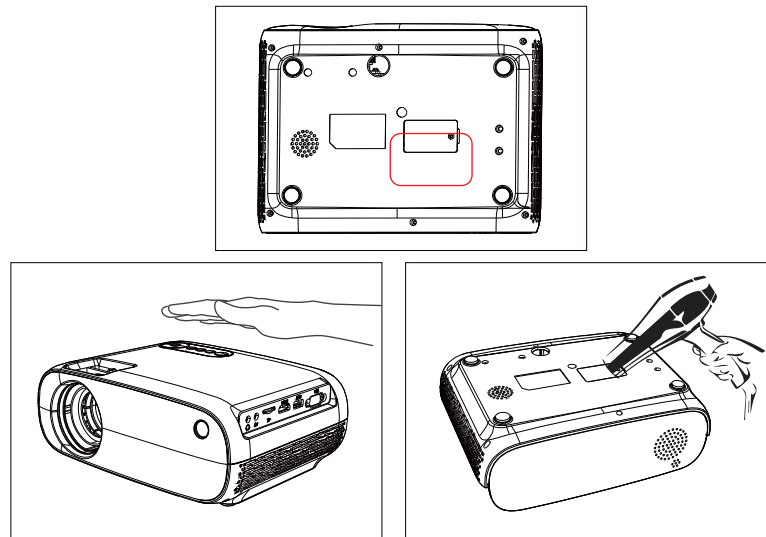

Méthode 1 : Retournez l'appareil et tapotez délicatement.

Méthode 2 : Utilisez un sèche-cheveux en position froid pour souffler la poussière.

**NOTE : S'il vous plait, contactez-nous ([support@wimius.com](mailto:support@wimius.com)) pour obtenir une vidéo si vous avez besoin de plus de détails.**

#### ► Mise sous / hors tension

Connectez d'abord le cordon d'alimentation au projecteur, puis branchez le cordon d'alimentation à la prise avant d'allumer le projecteur. Le voyant s'allume en rouge. Une fois le projecteur branché, il est en mode veille.

Si vous ne l'utilisez pas pendant une longue période ou en cas d'orage, veuillez débrancher le cordon d'alimentation.

**Mise sous tension** : Appuyez une fois sur le bouton d'alimentation de la télécommande pour allumer le projecteur. Le voyant s'allume en rouge,

**Éteindre** : Appuyez à nouveau sur le bouton d'alimentation de la télécommande pour éteindre le projecteur.

#### ► Correction trapézoïdale et mise au point

**Pour obtenir l'image la plus nette** : Utilisez d'abord la télécommande pour ajuster la correction trapézoïdale et avoir une image rectangulaire, ensuite ajustez délicatement la mise au point à l'aide de la bague de réglage sur l'appareil pour avoir une image nette.

**Remarque** : Installez le projecteur parallèle à l'écran de projection et au même niveau.

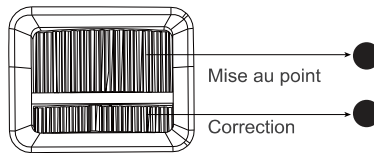

### 1. Correction trapézoïdale

- (1) Seulement le réglage de la correction trapézoïdale verticale est disponible sur ce projecteur, la correction horizontale n'est pas réglable.
- (2) Assurez-vous que le projecteur est au même niveau que l'image projetée.

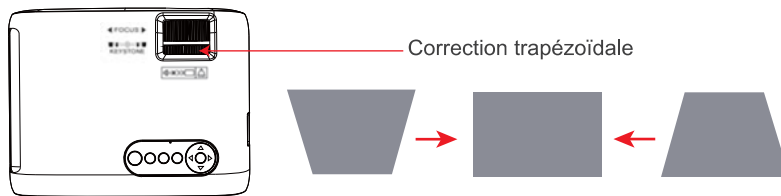

**Remarque :** L'image projetée peut-être floue ou difficile à voir. Ceci est dû à un mauvais ajustement de la mise au point. Suivez les instructions ci-dessous pour l'ajuster.

### 2. Mise au point

Tournez la bague de mise au point doucement. En même temps contrôlez l'affichage attentivement. La meilleure mise au point est le moment où l'image est la plus claire.

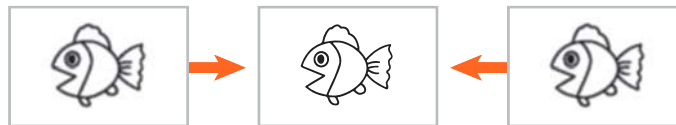

**Remarque :** Si l'image est toujours floue, ajustez la distance de projection.

### ► Paramètres du projecteur

Sélectionnez "**Mode de projection**" pour obtenir une projection vers l'avant et vers le haut : Menu> Image> Direction de projection (10).

Appuyez sur la touche fléchée pour sélectionner et appuyez sur «OK» pour confirmer.

- 1. Bureau avant
- 2. Bureau arrière
- 3. Plafond avant
- 4. Plafond arrière

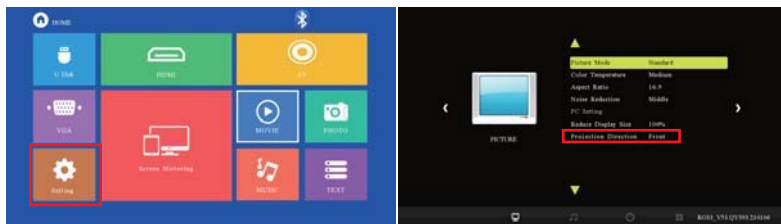

### ► Source de signal, connexion multimédia & Zoom

**A. Quand vous connectez un périphérique USB :** Sélectionnez **“Movie”** pour lire les fichiers vidéos, **“Music”** pour les fichiers audios, **“Photo”** pour les images et **“Text”** pour les fichiers au format texte. (Ce projecteur ne peut pas lire les fichiers PPT par l'USB)

### **B. Zoom numérique : (Zoom jusqu'à 75% par pas)**

Il est facile de réduire la taille d'affichage : Menu – Paramètres – Paramètres d'image – Réduire la taille d'affichage – Ajustez les paramètres selon vos besoins.

**Remarque :** La taille de l'interface ne change pas quand vous utilisez la fonction “Zoom”. Vous pouvez voir les changements quand vous utilisez la fonction duplication d'écran.

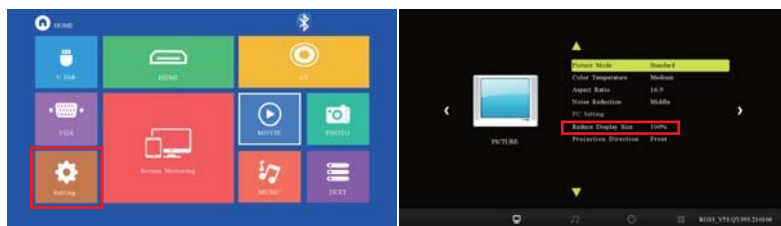

## Connexion sans fil

### Conseils d'utilisation :

- (1) La fluidité de la duplication d'écran avec une connexion sans fil sera affectée par l'environnement réseau. Une bande passante de 100 Mbits ou plus est recommandée lors de l'utilisation de la duplication d'écran.
- (2) Assurez-vous que votre appareil mobile est proche du projecteur lorsque vous utilisez une connexion sans fil. Une distance inférieure à 1 mètre est recommandée.
- (3) Certains appareils mobiles peuvent ne pas prendre en charge la duplication d'écran en raison de la compatibilité.
- (4) Pour toute question, n'hésitez pas à contacter WiMiUS [support@wimius.com](mailto:support@wimius.com).

### ► Duplication d'écran sans fil

Synchroniser vos appareils mobiles avec le projecteur. (iPhone/ Smartphones Android/ iPad/ Tablettes Android)

**NOTE:** 1.Disponible pour : Les appareils sous iOS ont besoin d'iOS7 ou supérieur, les appareils sous Android nécessitent Android 4.2 ou supérieur.

2.A cause des protections HDCP, tous les vidéoprojecteurs ordinaires ne peuvent diffuser les vidéos protégées diffusées par "Netflix, Amazon Prime Video et Hulu" par ce système de duplication d'écran avec un smartphone. Vous pouvez regarder Netflix ou Prime Video quand le projecteur est directement connecté à un ordinateur portable, un MacBook, une clef Amazon Fire TV Stick ou n'importe quelle Box TV compatible !



### Fonction duplication d'écran pour les appareils sous Android (Smartphones et Tablettes)

**NOTE:**

1. Il n'est pas nécessaire de connecter le projecteur à votre réseau domestique.
2. Ouvrez la fonction "Miroir" de votre appareil mobile et trouvez le nom du réseau Wifi de votre projecteur. Connectez-le.



- ① Entrez dans le menu "**Duplication d'écran**" de votre projecteur
- ② Ouvrez les paramètres de "**Partage d'écran**" sur votre smartphone Android ou