

WEWATCH

# USER MANUAL



S1 Projector

English

03-11

---

Portuguese

13-21

---

# English



Thank you for purchasing this product. To ensure proper use and trouble-free operation, please read this manual carefully and store it in a safe place for future reference.

## Warning

### Caution: Do not look directly into the beam.

To reduce the risk of fire or electric shock, do not expose this appliance to rain or moisture. Do not block any ventilation openings. To ensure reliable operation of the projector and to protect from over heating, it is recommended to install the projector in a location that does not block ventilation. The unit should only be repaired by appropriate service personnel.

## 1. Main Unit Function Overview

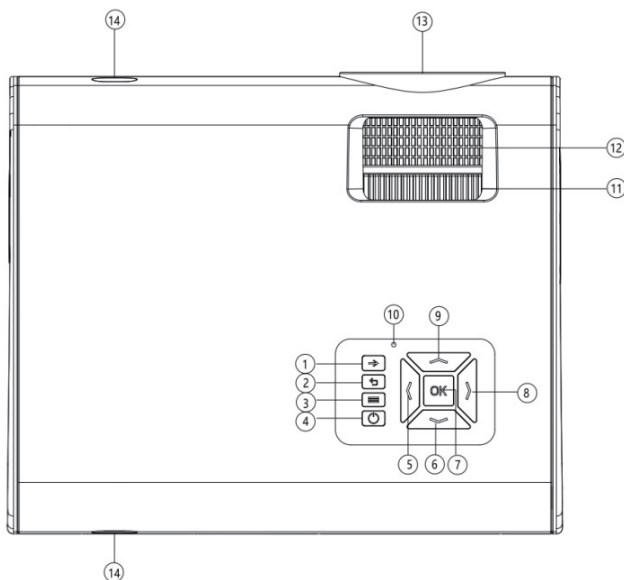

1. Signal source: Press this button to enter the signal source selection interface.
2. Return: Return to the previous state in the media player screen and menu setting screen.
3. Menu: Press this button to enter the setting interface.
4. Power: Control the on / off of the power supply of the machine.
5. Left: Move the cursor to the left in the home screen / Browser / menu.
6. Down: Move the cursor down in the home screen / Browser / menu.
7. OK: Confirm the selected item or mode.
8. Right: Move the cursor to the right in the home screen / Browser / menu.
9. Up: Move the cursor upward in the home screen / Browser / menu.
10. Indicator light: Red light for standby mode and green light for startup.
11. Trapezoidal correction: When the upper and lower widths of the projected picture are inconsistent, the distorted picture can be corrected turning the ring.
12. Focus Ring: Turn the ring to adjust the focus for a sharp image.
13. Lens: The position where the picture is projected.
14. IR: Remote control signal receiver. Operate the remote controller for the receiver and projection screen of the body.

## 2. Input & Output Connection

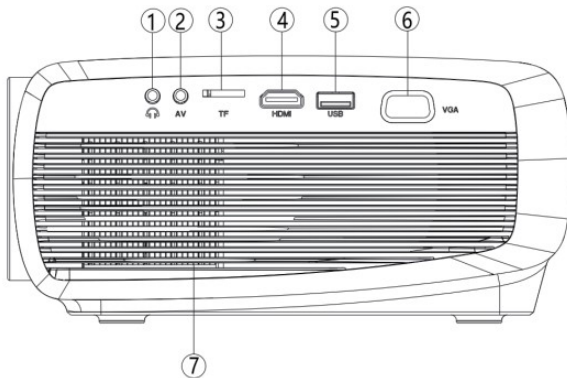

1. Earphone terminal: 3.5mm earphone plug hole.
2. Video image input terminal: Press the signal button on the projector or the source button on the remote control, select the AV function pop-up in the screen, and use the 3.5mm device to input image and sound.
3. TF card slot: Select multimedia function in the home screen. It can support up to 64GB .
4. HDMI: Input through HDMI line. Press the source button on the remote control and select the HDMI function on the pop-up screen.
5. USB: Insert USB memory and select multimedia function on the home screen. It can support up to 1TB hard disk.
6. Computer image input terminal: Input with VGA connector, press the signal button on the projector or the source button of the remote control, and select the VGA function pop-up in the screen.
7. Exhaust port: Do not block the suction port and exhaust port of the machine. If the suction port and exhaust port are blocked, it is easy to fail.

## 3. Remote Control Operation

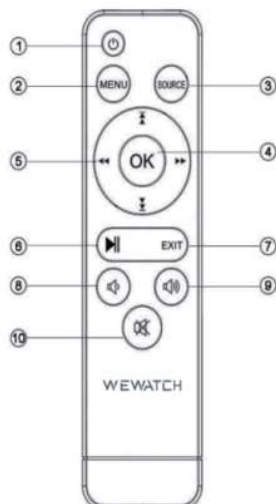

1. Power button: Turn on/off the device.
2. Menu: Enter the menu.
3. Signal source: Select the signal source.
4. OK: Enter.
5. Arrow keys: Up, down, left, and right selection functions.
6. Play/Pause.
7. Exit.
8. Volume down.
9. Volume up.
10. Mute.

## 4. Product Specifications

Model	S1		
Display Technology	LCD	Light Source	LED
Resolution	1920x1080P	Keystone Correction	Manual vertical & horizontal
Installation Type	Front/Rear/Ceiling	Aspect Ratio	4:3/16:9
Projection Size	35-200 inch	Recommend Projection Distance	6 ft-9 ft
Lamp life time	30000 hours	Built-in Speaker	4Ω3w
Bluetooth	Bluetooth 4.0	WiFi	Yes
Power Voltage	AC 100-240V	Projector Weight	About 1.45 kg
Input Interface	HDMI/VGA/USB/ AV/TF	Output Interface	3.5mm Audio out
Multimedia Supported Files			
Audio Format	AAC/MP3/FLAC/M4C/OGG		
Video Format	AVI/.MP4/.MKV/.FLV/.MOV/.MPEG1/.MPEG2/H.264/.XVID		
Image Format	jpg/.png/.bmp/.jpeg		

## 5. Operating the Projector

### 5.1 Turn on/Off the Projector

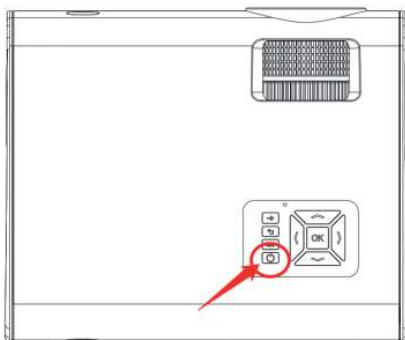

#### Turn on

Press the power button on the projector or on the remote to turn on the projector. The power indicator turns blue when the projector is on.

#### Turn off

Press the power button twice on the projector or on the remote to turn off.

## 5.2 Manual Focus & Keystone Correction

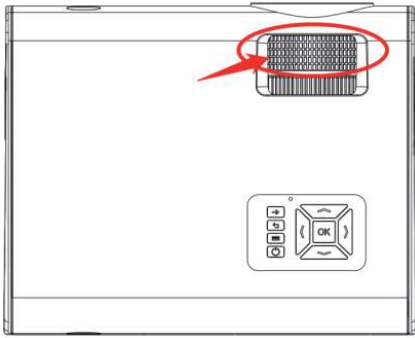

Turn the focus ring to adjust image focus for best image performance.  
Turn the keystone correction ring to adjust a square image.

## 5.3 Projection Settings

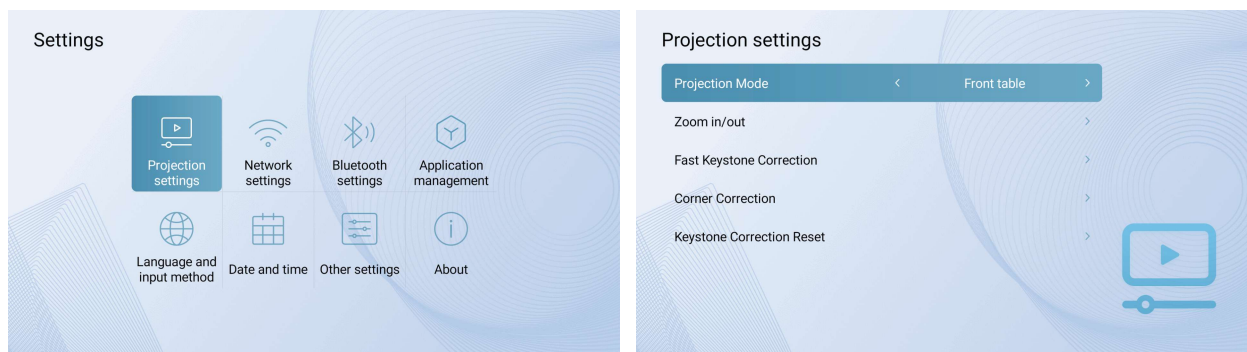

Select Setting→Projection setting to choose your settings.

## 5.4 Connecting Wi-Fi

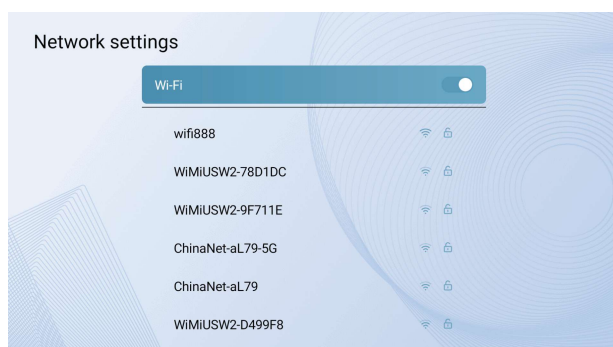

Select Setting→Networking Settings→Choose the network and enter the password to connect.

## 5.5 Bluetooth

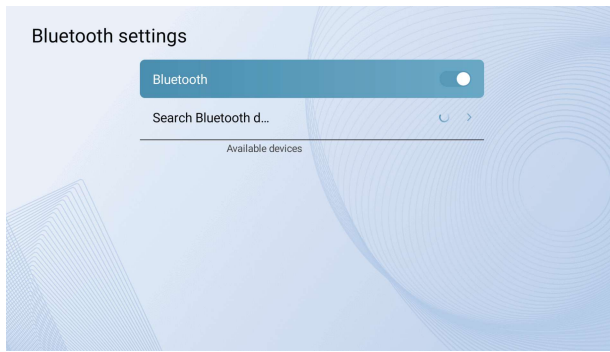

To enter and open Bluetooth: select **Setting**→**Bluetooth Settings** then search for Bluetooth devices and select the devices that need to be matched.

## 5.6 Home

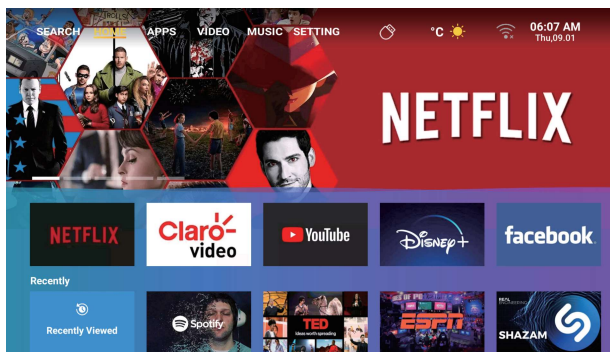

## 5.7 Input Source

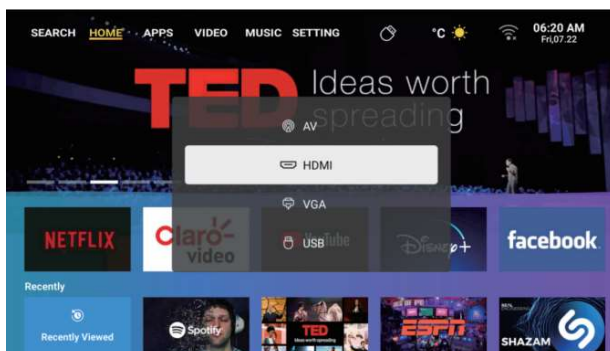

Press signal source button on the projector or the remote to choose input source.



## 6. Screen Mirroring

### 6.1 For iOS

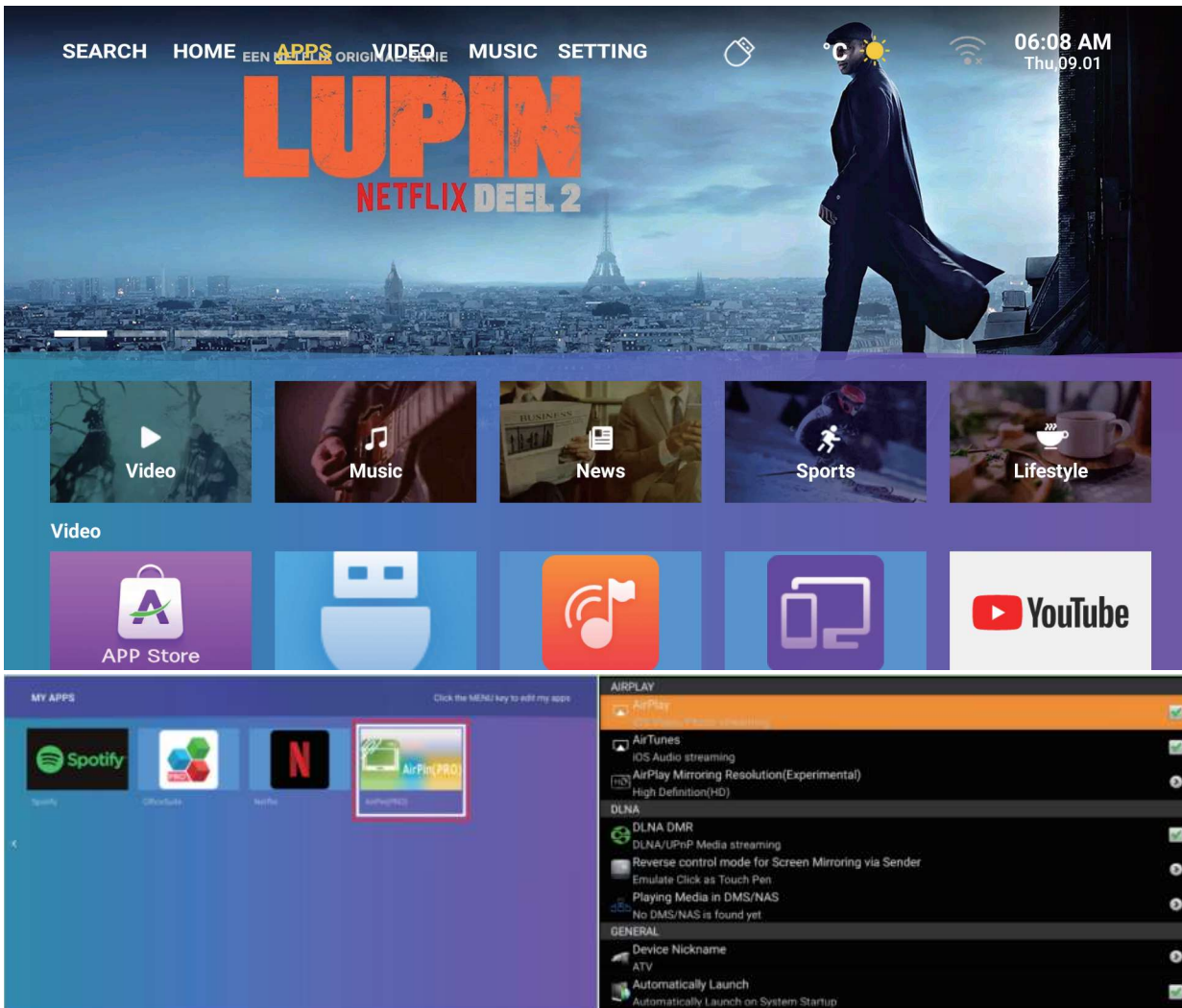

1. Connect the projector and the iOS device to the same WiFi Network.
2. Select APPS on the home interface and then select Airpin(PRO)
3. Activate Activate Screen Mirroring on your iOS device and search for the projector.
4. Choose the project name "S1-Projector" and connect.

### 6.2 For Android



1. Select APPS on the home interface and then select Android Mirroring.
2. Turn on the WiFi of the Android device and activate Wireless Display.  
(Note: For the wireless display function, the names may vary from different Android devices.)
3. Select the project device name "S1-Projector" and connect.

## 7. Troubleshooting

Trouble	Possible Solution
Wi-Fi connection is not stable	Please check whether the network of your phone is well. Make sure the distance of the phone and projector is within 1 meter.
Indicator light is off when plugged into power supply	The power cable not connected well. The power button on projector is not pressed.
The projector does not turn on when pressing the power button on the remote control	The remote control is out of battery. Something obstructing the signal between the remote and IR. Strong light on IR directly.
No image on the screen	The channel set-up is not correct. There is no input signal. The input cable is not well plugged. The refresh rate < 75KHz under PC mode.
There is no sound when picture displayed	Input cable is not connected well. Volume at minimum or on mute.
The projector shuts off automatically after turning on for a while	There is a barrier around the ventilation. Low voltage or high voltage fluctuations. Check the over-heat protection system.
Can't find device when connected with hard drive or flash drive	Re-plug the device Check if the device is broken.
Cannot play the movies	The format of the video is not right. The movie files are broken. The device is broken.

## 8. Contact US

If you have any problems concerning the product, please contact us via [support@wewatchtech.com](mailto:support@wewatchtech.com). We will respond to you as soon as possible.

# Portuguese



Obrigado por comprar este produto. Para garantir o uso adequado e funcionamento sem problemas, por favor leia este manual com cuidado e o guarde em local seguro para futuras referências.

## Aviso

### Cuidado: Não olhar diretamente no feixe do projetor

Para reduzir o risco de fogo ou choque elétrico, não exponha este aparelho para chuva ou humidade. Não bloqueie nenhuma abertura de ventilação. Para garantir a operação segura deste projetor e para o proteger de sobreaquecimentos, é recomendável instalar o projetor em um local a qual não bloqueie a ventilação. O aparelho apenas deve ser reparado pela equipe apropriada de serviço.

## 1. Visão Geral das Funções do Aparelho

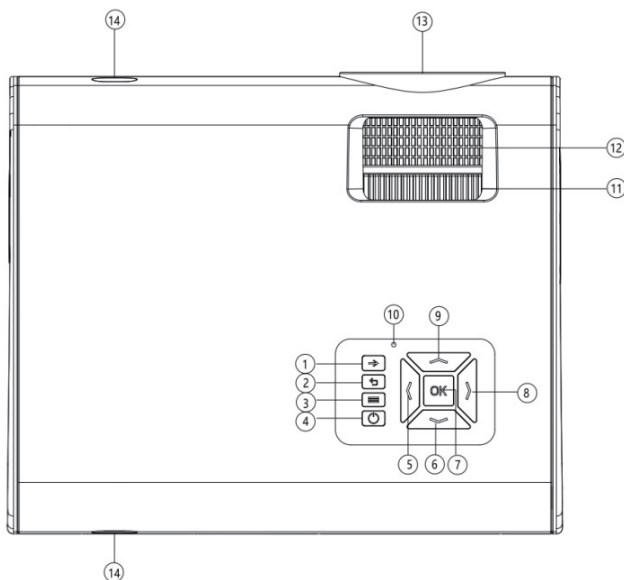

1. Fonte do Sinal: Pressione este botão para entrar na interface de seleção da fonte do sinal.
2. Retornar: Retorne para o estado anterior na tela do leitor de mídia e tela de configurações do menu.
3. Menu: Pressione este botão para entrar na interface de configurações.
4. Energia: Controla o ligar / desligar da fonte de energia do aparelho.
5. Esquerda: Move o cursor para a esquerda na tela inicial / Navegador / menu.
6. Baixo: Move o cursor para baixo na tela inicial / Navegador / menu.
7. OK: Confirma o item ou modo selecionado.
8. Direita: Move o cursor para a direita na tela inicial / Navegador / menu.
9. Cima: Move o cursor para cima na tela inicial / Navegador / menu.
10. Luz indicadora: Luz vermelha para modo standby e luz verde para inicialização.
11. Correção Trapezoidal: Quando as larguras superiores e inferiores da imagem projetadas estiverem inconsistentes, a imagem distorcida pode ser corrigida girando o anel.
12. Anel de Foco: Gire o anel para ajudar o foco para uma imagem acentuada.
13. Lente: A posição a qual a imagem é projetada.
14. IR: Receptor de sinal de controle remoto. Opere o controle remoto para controlar o receptor e a tela projetada pelo aparelho.

## 2. Conexões de Entrada e Saída

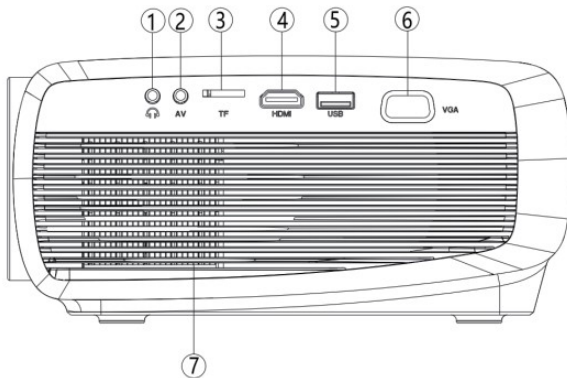

1. Terminal de fones de ouvido: Entrada para fones de ouvido 3.5mm.
2. Terminal de entrada de imagem de vídeo: Pressione o botão de sinal no projetor ou o botão fonte no controle remoto, selecione a função AV no pop-up na tela, e use o dispositivo 3.5mm para inserir imagem e som.
3. Entrada para cartão TF: Selecione a função multimídia na tela inicial. São suportados cartões TF de até 64GB.
4. HDMI: Entrada via HDMI. Pressione o botão de fonte no controle remoto e selecione a função HDMI no pop-up na tela.
5. USB: Insira uma memória USB e selecione a função multimídia na tela inicial. São suportados discos de até 1TB.
6. Terminal de entrada de imagem de computador: Entrada via conector VGA, pressione o botão de sinal no projetor ou o botão fonte no controle remoto, e selecione a função VGA no pop-up na tela.
7. Porta de escape: Não bloqueie a porta de aspiração e escape deste aparelho. Se a porta de aspiração e escape estiverem bloqueadas, será fácil o aparelho falhar.

## 3. Operação do Controle Remoto

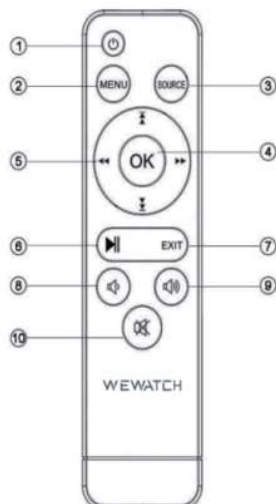

1. Botão de Energia: Liga/Desliga o aparelho.
2. Menu: Entrar no menu.
3. Fonte do sinal: Seleciona a fonte do sinal.
4. OK: Aceitar
5. Botões de seta: Função de seleção para cima, baixo, esquerda e direita.
6. Tocar/Pausar.
7. Sair.
8. Reduzir volume.
9. Aumentar volume.
10. Silenciar.

## 4. Especificações do Produto

Modelo	S1		
Tecnologia de Display	LCD	Fonte de Luz	LED
Resolução	1920x1080P	Correção Keystone	Manual vertical e horizontal
Tipo de Instalação	Frente/Trás/Teto	Proporção de tela	4:3/16:9
Tamanho da Projeção	35-200 polegadas	Distância Recomendada de Projeção	De 6 a 9 pés
Vida Útil da Lâmpada	30000 horas	Speaker Integrado	4Ω3w
Bluetooth	Bluetooth 4.0	WiFi	Sim
Voltagem de Potência	AC 100-240V	Peso do Projetor	Em torno de 1.45 kg
Interface de Entrada	HDMI/VGA/USB/AV/TF	Interface de Saída	3.5mm Saída de áudio
Arquivos Multimídia Suportados			
Formato de Áudio	AAC/MP3/FLAC/M4C/OGG		
Formato de Vídeo	AVI/.MP4/.MKV/.FLV/.MOV/.MPEG1/.MPEG2/H.264/.XVID		
Formato de Imagem	jpg/.png/.bmp/.jpeg		

## 5. Operando o Projetor

### 5.1 Ligar/Desligar o Projetor

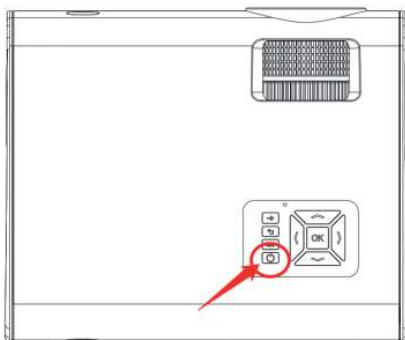

#### Ligar

Pressione o botão de energia no projetor ou no controle remoto para ligar o projetor. O indicador de energia ficará azul quando o projetor ficar ligado.

#### Desligar

Pressione o botão de energia duas vezes no projetor ou no controle remoto para desligar.

## 5.2 Foco Manual e Correção Keystone

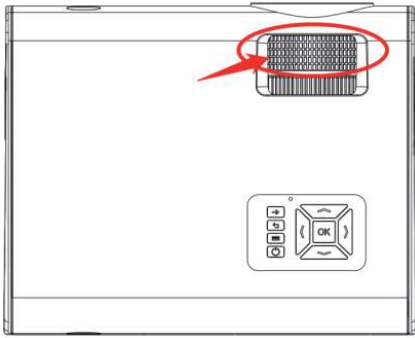

Gire o anel de foco para ajustar o foco da imagem para uma melhor performance da imagem. Gire o anel de correção keystone para ajudar a imagem quadrada.

## 5.3 Configurações do Projetor

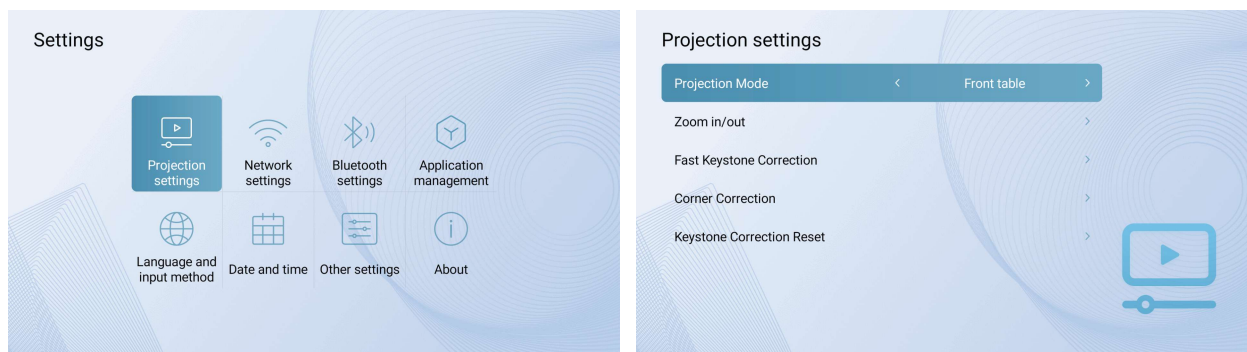

Selecione Configurações→Configurações do projetor para escolher suas configurações.

## 5.4 Conectando Wi-Fi

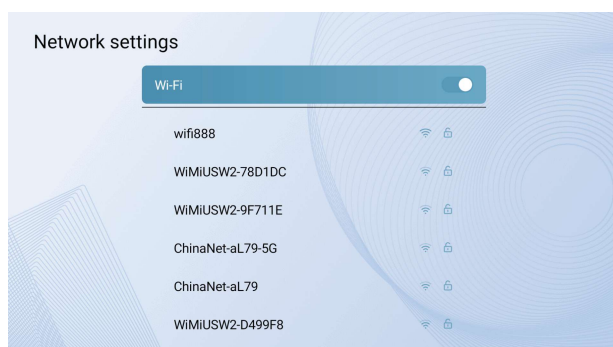

Selecione Configurações→Configurações de rede→Escolha a rede e digite a senha para conectar.

## 5.5 Bluetooth

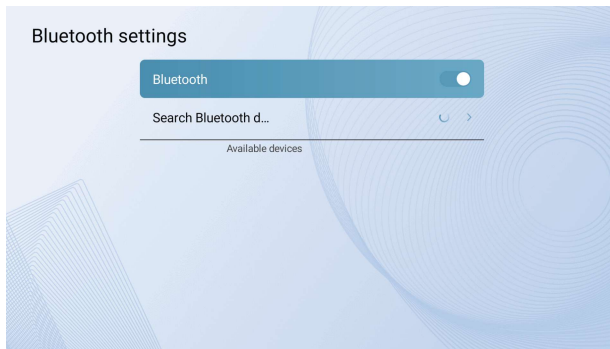

Para entrar e abrir Bluetooth: **selecione Configurações→Configurações de Bluetooth, então procure por dispositivos Bluetooth e selecione os dispositivos que precisam ser conectados.**

## 5.6 Menu Inicial

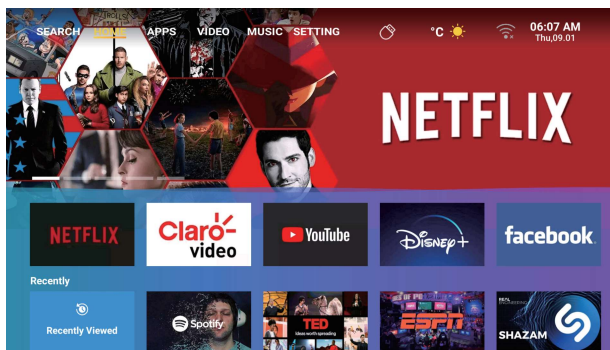

## 5.7 Fonte de Entrada

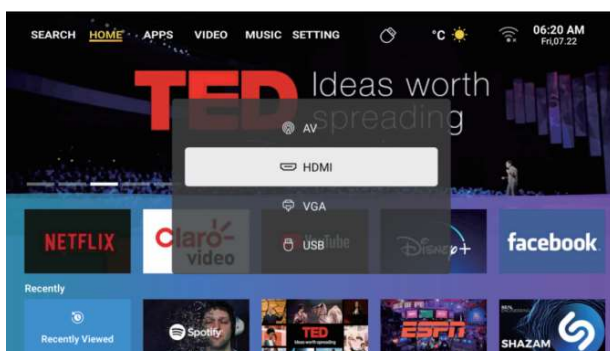

Pressione o botão de fonte de sinal no projetor ou no controle remoto para escolher a fonte de entrada.



## 6. Espelhar Tela

### 6.1 Para iOS

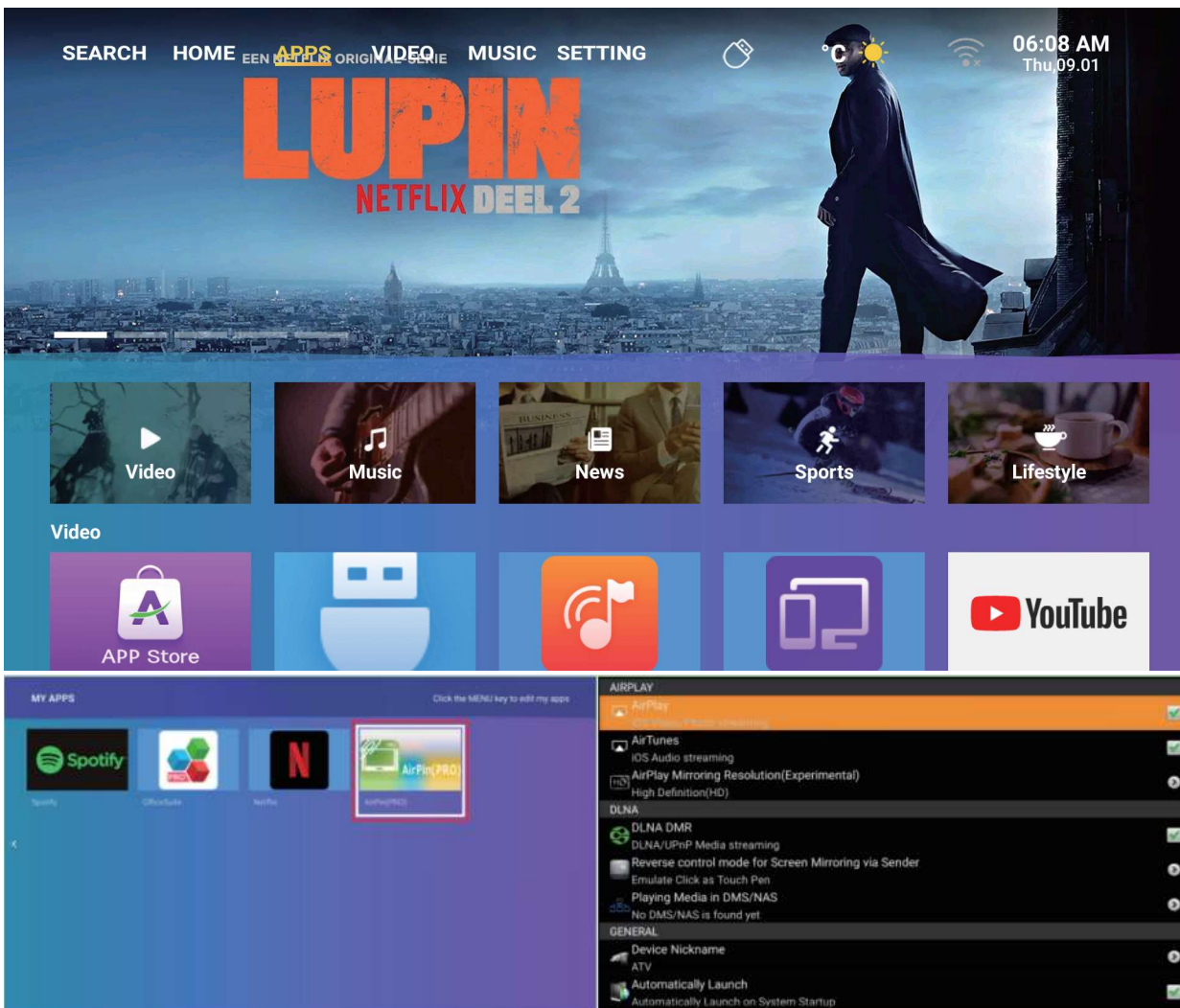

1. Conecte o projetor e o dispositivo iOS na mesma rede WiFi.
2. Selecione APPS na interface do menu principal e então selecione Airpin(Pro)
3. Ative Espelhar Tela no seu dispositivo iOS e procure pelo projetor.
4. Escolha o projetor com nome "S1-Projector" e o conecte.

### 6.2 Para Android

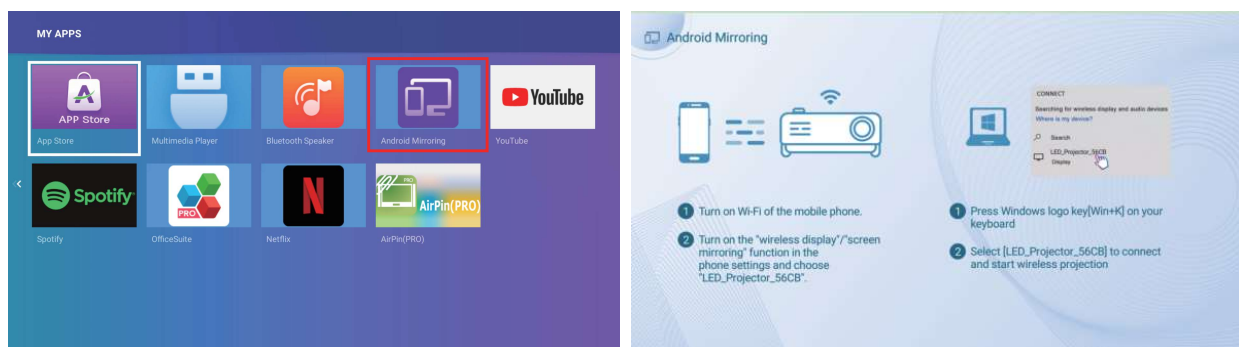

1. Selecione APPS na interface do menu principal e então selecione Espelhar Android.
2. Ligue o WiFi no dispositivo Android e ative o Display sem Fio.  
(Observação: Para a função de display sem fio, os nomes podem ser diferentes em dispositivos Android diferentes.
3. Escolha o projetor com nome "S1-Projector" e o conecte.

## 7. Solução de Problemas

Problema	Possível Solução
Conexão Wi-Fi não é estável	Por favor verifique se a conexão no seu celular está boa. Tenha certeza de que a distância entre o celular e o projetor está dentro de 1 metro.
A luz de indicador está desligada quando o aparelho está ligado na fonte de energia	O cabo de energia não está bem conectado. O botão de energia no projetor não foi pressionado.
O projetor não liga ao pressionar o botão de energia no controle remoto	O controle remoto está sem bateria. Algo está obstruindo o sinal entre o controle e o IR. Uma luz forte direta no IR.
Sem imagem na tela	A configuração do canal não está correta. Não há sinal de entrada. O cabo de entrada não está bem colocado. A taxa de atualização <75KHz no modo PC.
Não há som quando a imagem é exibida	O cabo de entrada não está bem colocado. Volume no mínimo ou no silencioso.
O projetor desliga sozinho após ficar ligado por um tempo	Tem uma barreira em volta da ventilação. Flutuações de baixa ou alta voltagem. Verifique os sistemas de proteção de sobreaquecimento.
Não é possível achar o dispositivo quando conectado com disco rígido ou pen drive.	Verifique se o dispositivo está quebrado.
Não consegue tocar os filmes	O formato do vídeo não está correto. Os arquivos do filme estão quebrados. O aparelho está quebrado.

## 8. Entre em Contato

Se estiver tendo qualquer problema em relação ao produto, por favor entre em contato via [support@wewatchtech.com](mailto:support@wewatchtech.com). Iremos lhe responder o mais rápido possível.

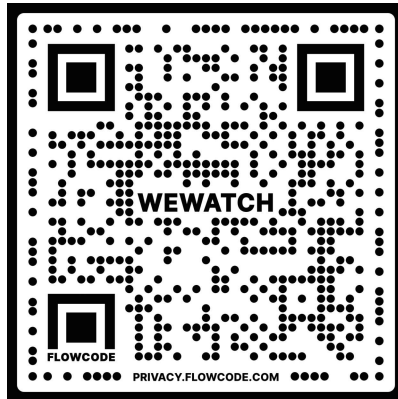

Scan the QR code to get the multilingual user manual.

**FCC Warning Statement: Changes or modifications to this unit not expressly approved by the party responsible for compliance could void the user's authority to operate the equipment. This equipment has been tested and found to comply with the limits for a Class B digital device, pursuant to Part 15 of the FCC Rules. These limits are designed to provide reasonable protection against harmful interference in a residential installation. This equipment generates, uses and can radiate radio frequency energy and, if not installed and used in accordance with the instructions, may cause harmful interference to radio communications. However, there is no guarantee that interference will not occur in a particular installation. If this equipment does cause harmful interference to radio or television reception, which can be determined by turning the equipment off and on, the user is encouraged to try to correct the interference by one or more of the following measures:**

- **Reorient or relocate the receiving antenna.**
- **Increase the separation between the equipment and receiver.**
- **Connect the equipment into an outlet on a circuit different from that to which the receiver is connected.**
- **Consult the dealer or an experienced radio/TV technician for help.**

**This device complies with Part 15 of the FCC Rules. Operation is subject to the following two conditions: (1) this device may not cause harmful interference, and (2) this device must accept any interference received, including interference that may cause undesired operation.**

#### **FCC Radiation Exposure Statement**

**The antennas used for this transmitter must be installed to provide a separation distance of at least 20 cm from all persons and must not be co - located for operating in conjunction with any other antenna or transmitter.**