

원격

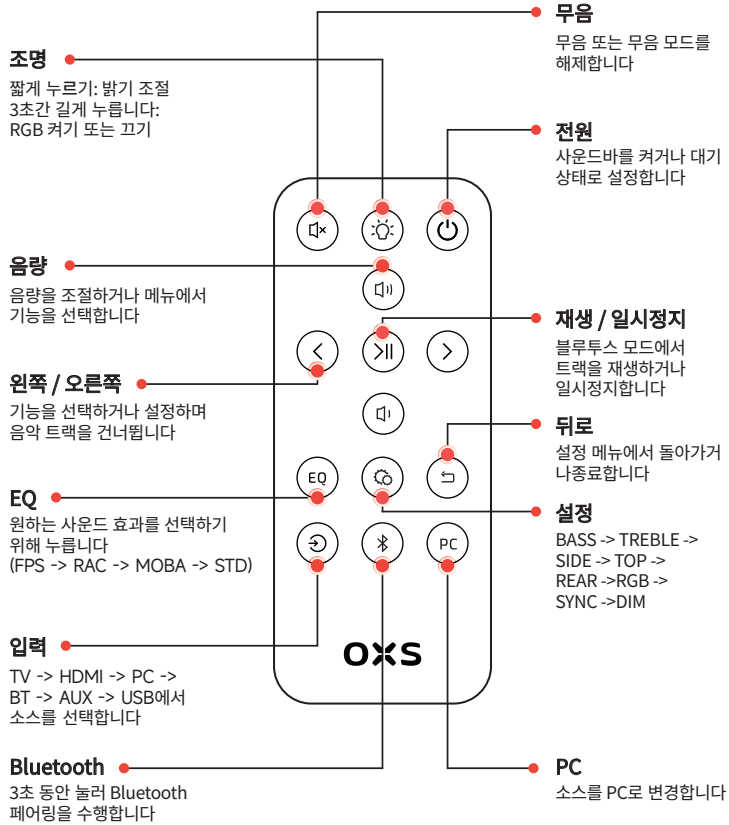

컨트롤러

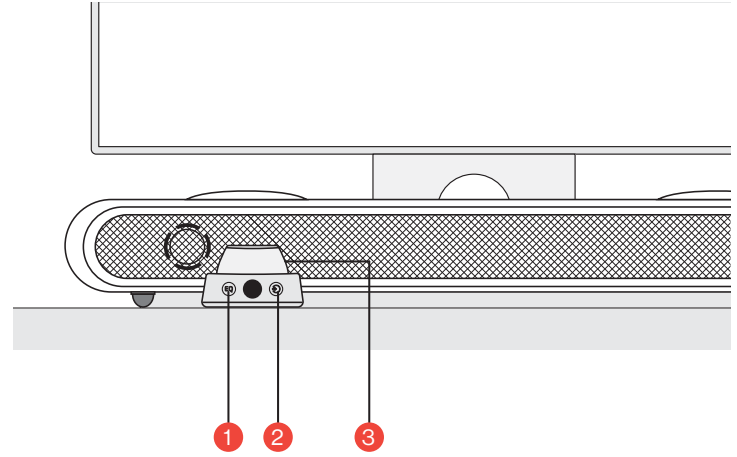

1	EQ (이퀄라이저)		눌러 원하는 사운드 효과를 선택합니다 (FPS -> RAC -> MOBA -> STD)
2	입력		TV -> HDMI -> PC -> BT -> AUX -> USB에서 소스를 선택합니다
3	메인 버튼		3초 동안 누르고 있으면 사운드바를 켜거나 대기 상태로 전환합니다
			한 번 누르면 사운드바의 음소거됩니다
			볼륨을 조정하려면 회전합니다

사용 방법

설정하기



2 높이 조절

분리 가능한 추가 발판을 사용하여
 사운드바의 높이를 조절하여 소리
 전달에 방해를 최대한 줄일 수
 있도록 합니다. 발판의 방향에 따라
 사운드바를 평평한 각도 또는 높은
 각도로 설정할 수 있습니다.

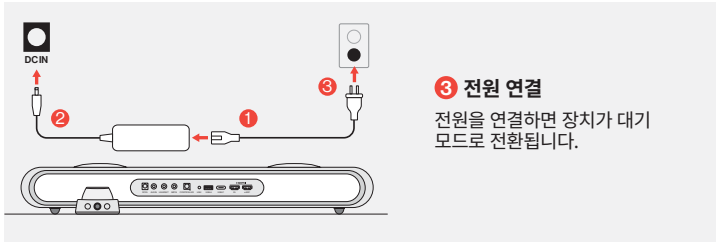
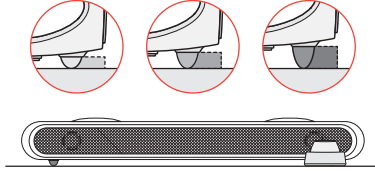

4 전원 켜기

버튼을 짧게 눌러 사운드바의
 전원을 켭니다.

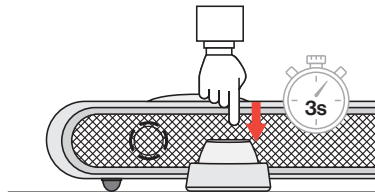

음원에 연결해 주십시오

HDMI eARC/ARC 연결

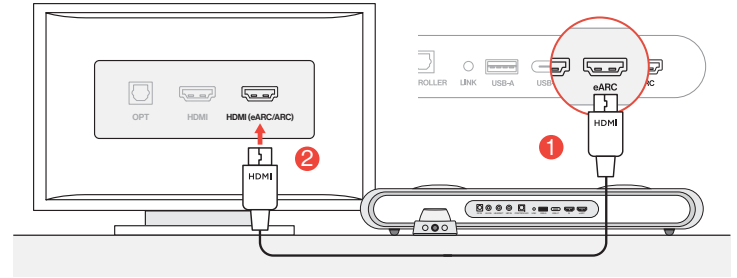

1 동봉된 HDMI 케이블을 사용하여 사운드바를 TV의 HDMI(eARC/ARC) 포트에
 연결합니다.

Method A

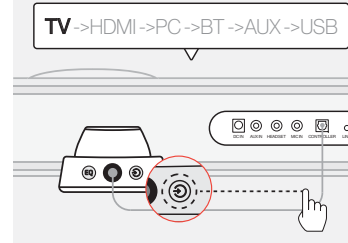

Method B

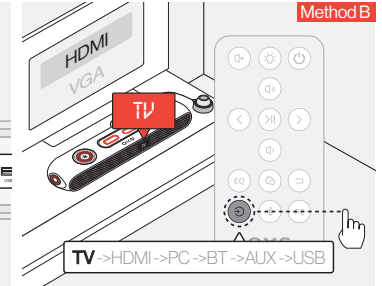

2 오디오 입력을 "TV"로 변경합니다.

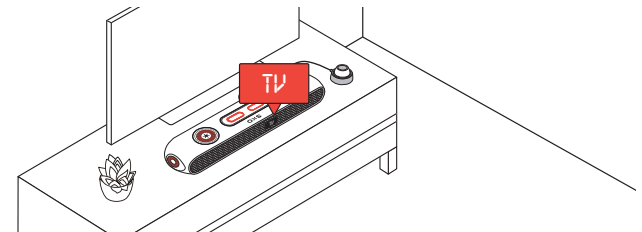

HDMI IN을 통한 연결

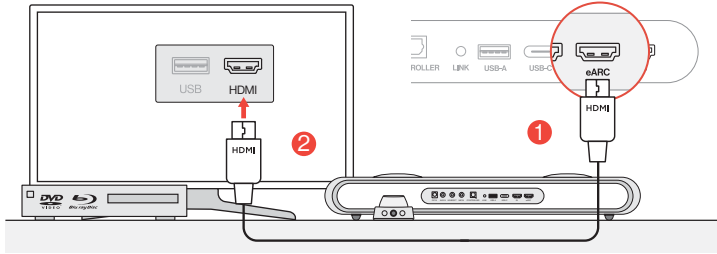

① 임의의 TV나 모니터의 HDMI 포트를 선택하고 사운드바의 HDMI OUT 포트에 연결합니다.

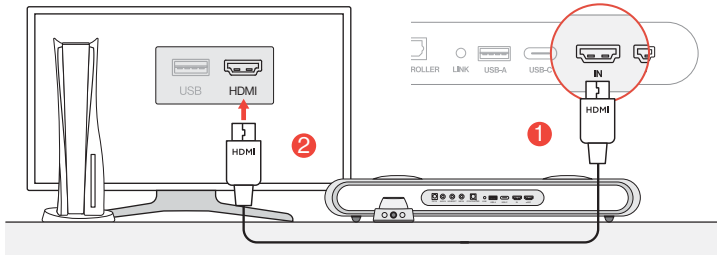

② PC나 게임 콘솔의 HDMI 포트 중 하나를 사운드바의 HDMI IN 포트에 연결합니다.

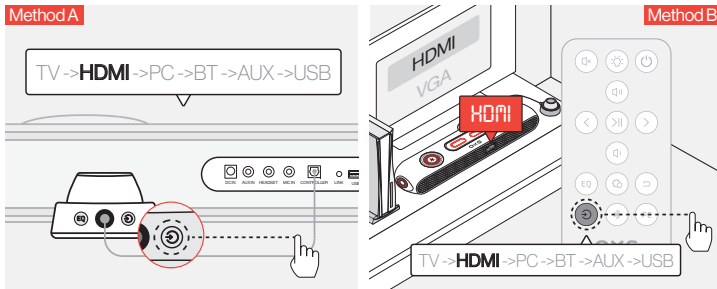

③ 오디오 입력을 HDMI로 전환합니다.

USB-C 케이블을 통한 연결

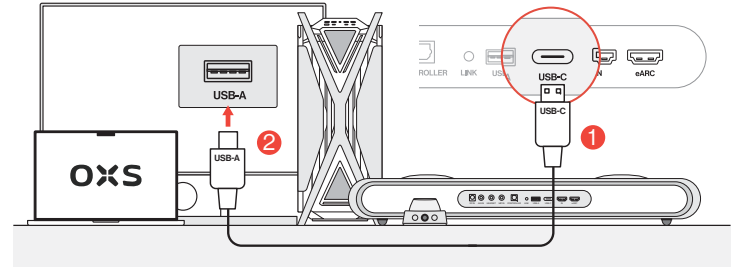

① 포함된 USB-C에서 USB-A 케이블을 사용하여 사운드바를 PC의 어느 USB-A 포트에 연결합니다.

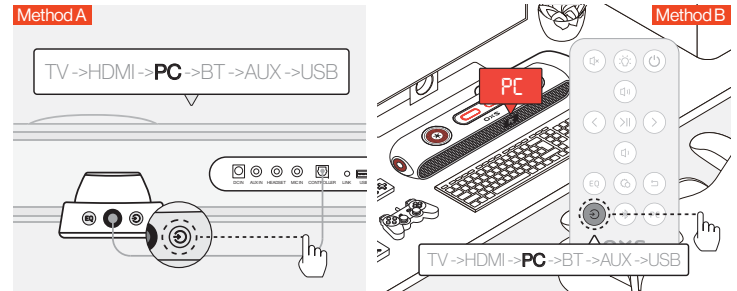

② 오디오 입력을 PC로 전환합니다.

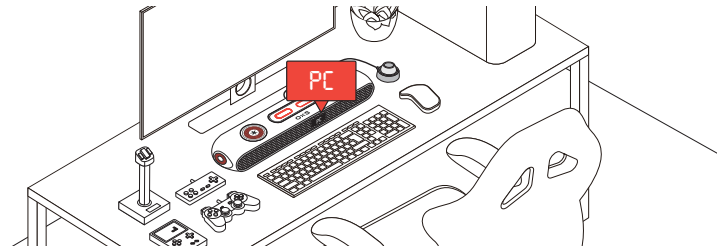

아날로그 케이블로 연결

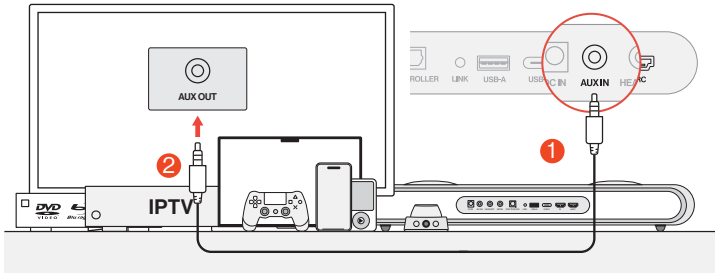

1 AUX 케이블을 사용하여 장치와 사운드바를 연결합니다.

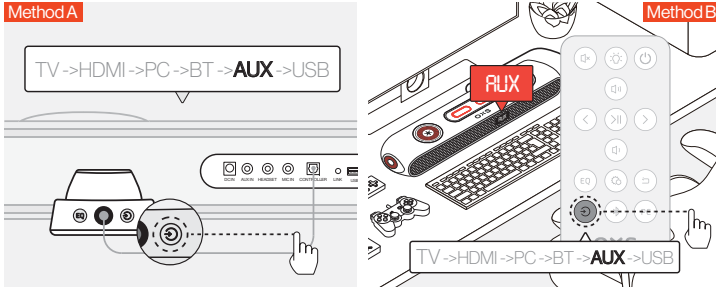

2 오디오 입력을 AUX로 전환합니다.

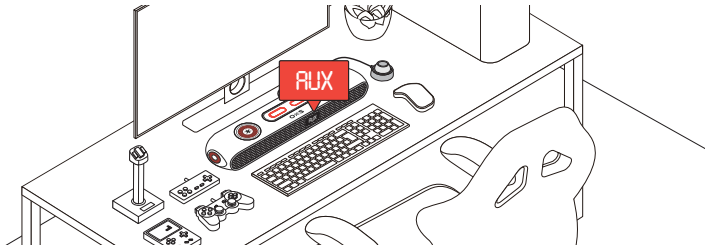

블루투스로 연결하기

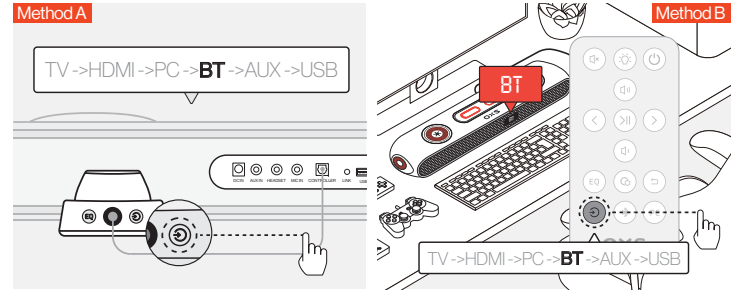

1 오디오 입력을 블루투스로 전환합니다.

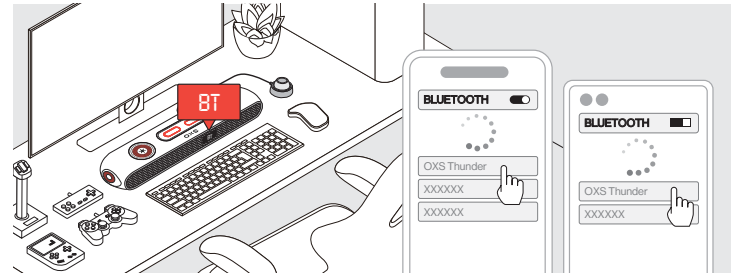

2 디바이스 화면에서 "OXS Thunder"를 선택합니다.

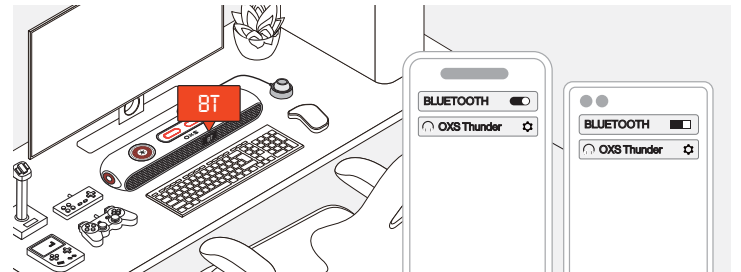

3 연결되면 사운드바의 "BT" 표시등이 안정된 상태로 유지됩니다.

스피커를 기본 장치로 설정하기

사운드바를 처음 사용하는 경우, 장치를 시스템의 기본 재생 장치로 설정해야 합니다.

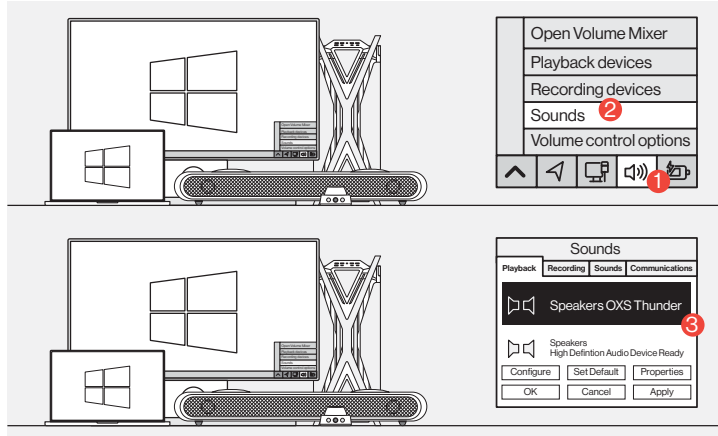

1 Windows PC 사용자용

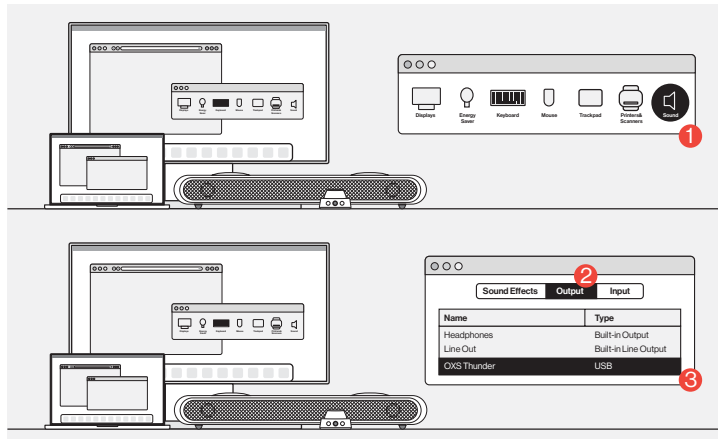

2 Mac 사용자용

DOLBY ATMOS 활성화

만약 처음으로 사운드바를 사용한다면, Dolby Atmos는 HDMI 출력을 통해서만 사용할 수 있습니다. 게이밍 콘솔이나 PC에서 Dolby Atmos를 활성화해야 할 수도 있습니다. 자세한 지침은 아래 사이트를 참조하시기 바랍니다:

•<https://games.dolby.com/atmos/documentation/#Platforms>

ماذا في الداخل

AE - 02

• مخطط الجهاز

AE - 03

• التحم عن بعد

AE - 05

• التحكم بالتبديل

AE - 06

طريقة الاستخدام

AE - 07

الاتصال بمصدر صوت

AE - 08

• الاتصال عبر HDMI eARC/ARC

AE - 08

• الاتصال عبر مدخل HDMI IN

AE - 09

• الاتصال عبر كابل USB-C

AE - 10

• الاتصال عبر الكابل التناظري

AE - 11

• الاتصال عبر بلوتوث

AE - 12

• تعيين السماعه كجهاز افتراضي

AE - 13

تمكين DOLBY ATMOS

AE - 14

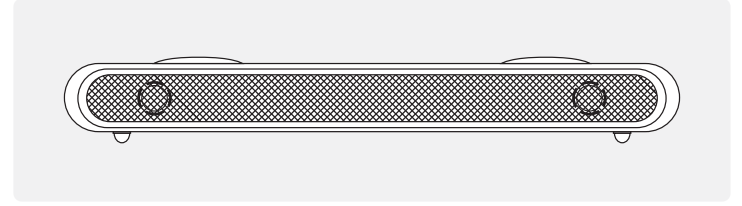

ساوندبار 1 × OXS Thunder

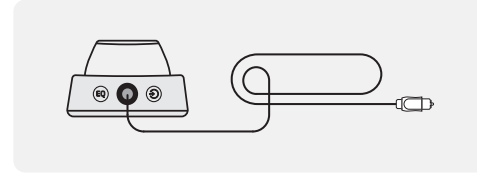

وحدة التحكم بالتبديل 1 ×

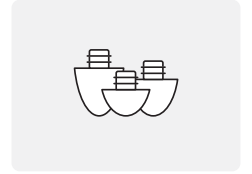

قدم قابلة للفك لتعديل زاوية جهاز ساوندبار

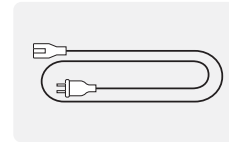

كابل الطاقة 1 ×

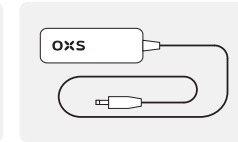

محول الطاقة 1 ×

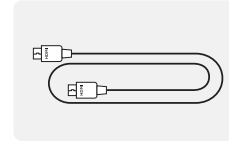

كابل HDMI 1 ×

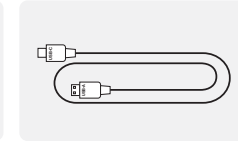



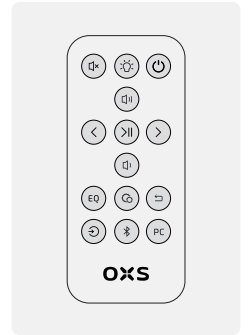

كابل USB A إلى C 1 ×

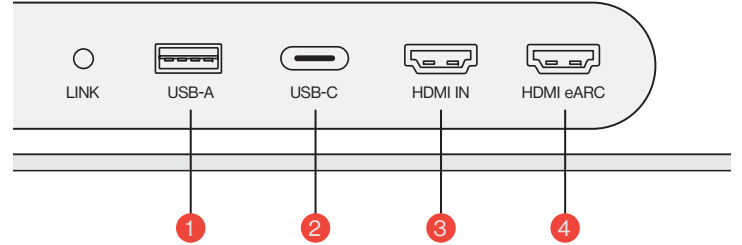
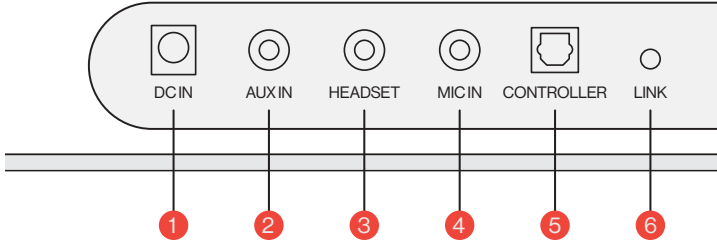
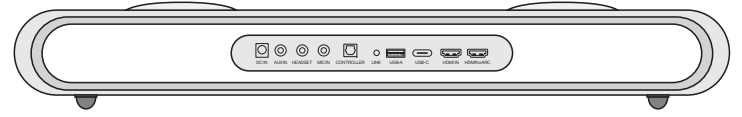
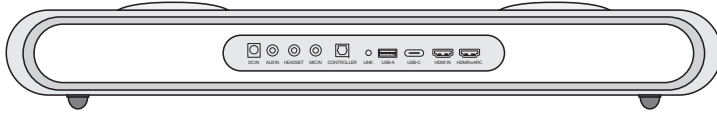

جهاز تحكم مع بطارية بالداخل



1	مزود الطاقة 	بتشغيل جهاز ساونديبار باستخدام محول الطاقة المزود.
2	AUX IN 	مدخل صوت AUX.
3	مدخل سماعات الرأس 	قم بتوصيل سلك سماعات الرأس أو سماعات الأذن لتوصيلها بجهاز ساونديبار
4	مدخل الميكروفون MIC IN 	قم بتوصيل ميكروفون خارجي بجهاز ساونديبار عبر كابل سنتريريو 3.5 ملم
5	وحدة التحكم 	قم بتوصيل سلك وحدة التحكم بالتبديل لتوصيلها بجهاز ساونديبار
6	الربط 	اضغط لإقران مكبر الصوت OXS Satellite للرقية (يتم شراؤه بشكل منفصل)

1	USB-A 	قم بتوصيل الدونجل لتوصيل مكبر الصوت للرقية OXS Satellite (يتم شراؤه بشكل منفصل)
2	USB-C 	لتوصيل جهاز ساونديبار USB (النوع C) قم بتوصيل كابل بجهاز الحاسوب
3	HDMI IN 	لتوصيل جهاز ساونديبار بشاشة HDMI قم بتوصيل كابل الألعاب أو جهاز الحاسوب
4	HDMI eARC 	قم بتوصيل HDMI لتوصيل جهاز ساونديبار بوحدة التحكم بالألعاب بتوصيل كابل

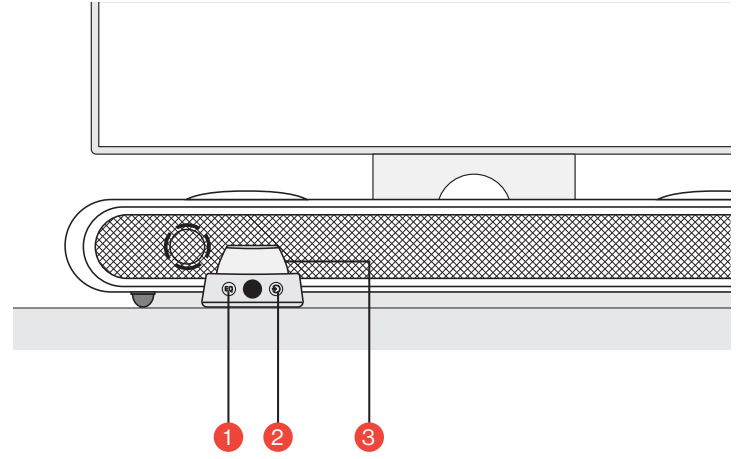
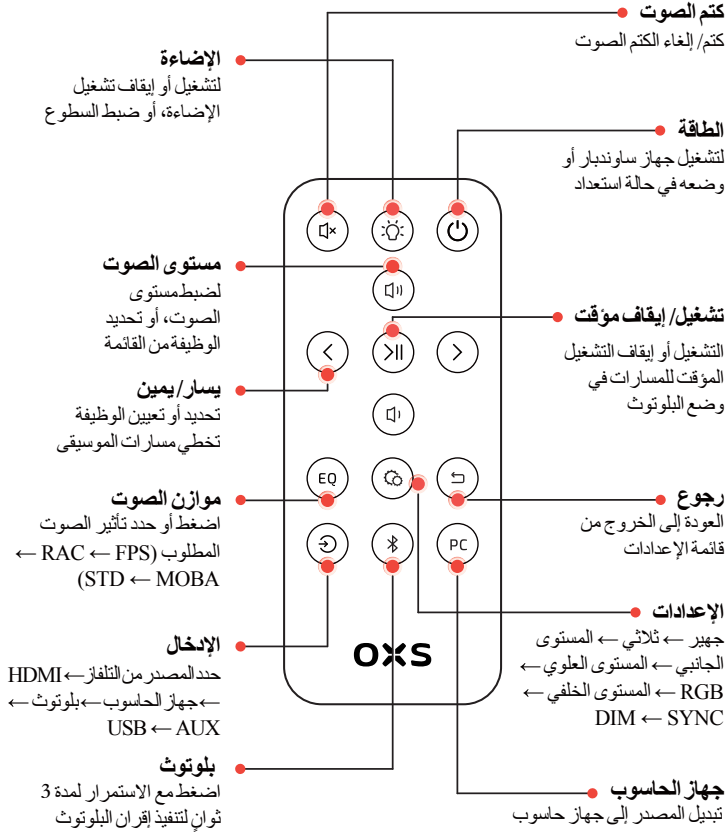

1	موازن الصوت EQ	بولطملا توصلنا ريثات ددح وأ طغضا (STD ← MOBA ← RAC ← FPS)
2	الإدخال	حدد المصدر من التلفاز ← HDMI ← جهاز بلوتوث ← الحاسوب ← AUX ← USB
3	الزر الرئيسي	اضغط مع الاستمرار 3 ثوانٍ لتشغيل جهاز ساونديبار أو وضعه في حالة استعداد
		ضغط واحدة كتم جهاز ساونديبار
		أديري لضبط مستوى الصوت

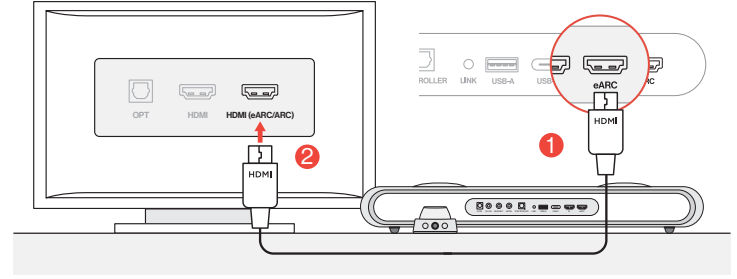

1 HDMI على التلفاز الخاص بك باستخدام كابل HDMI المزود
قم بتوصيل جهاز ساونديبار بأي من منافذ (eARC/ARC)

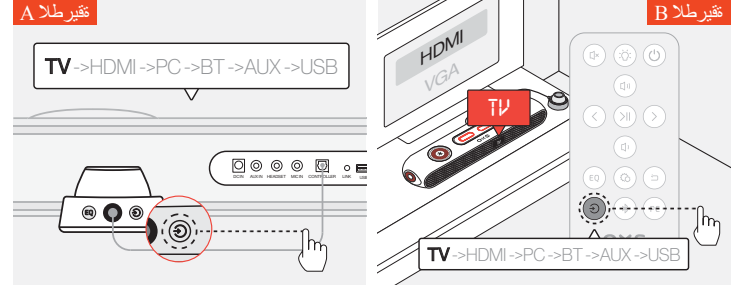

2 تبديل مدخل الصوت إلى التلفاز

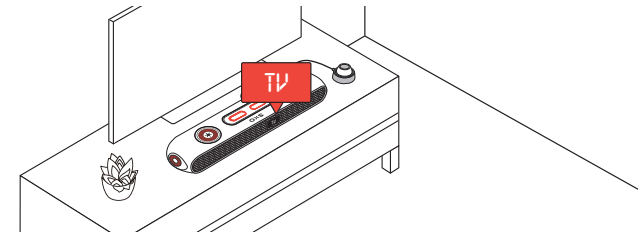

1 موقع التثبيت
ضع جهاز ساونديبار على سطح مستوي
وثابت كما هو مطلوب في الإعداد
الخاص بك

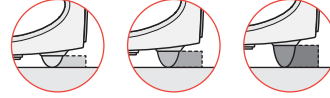

2 ضبط الارتفاع

الزوج الإضافي من القدم القابلة للتركيب لتتيح لك
تغيير ارتفاع جهاز ساونديبار لضمان توزيع
الصوت بأقل قدر ممكن من العوائق. بناء على
اتجاه القدم، يمكنك ضبط جهاز ساونديبار على
زاوية مسطحة أو مرفوعة

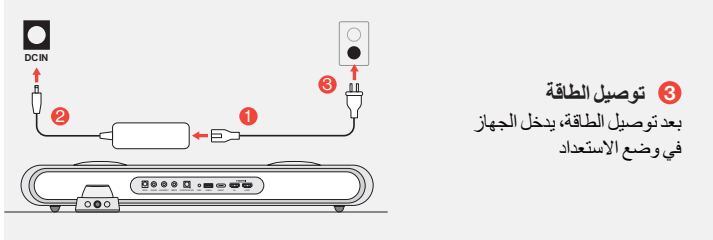
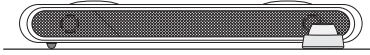

3 توصيل الطاقة
بعد توصيل الطاقة، يدخل الجهاز
في وضع الاستعداد

4 التشغيل

شغل جهاز ساونديبار بضغطة قصيرة على الزر

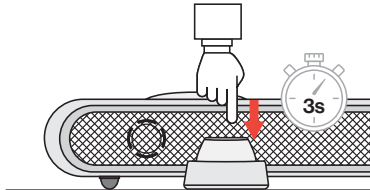

الاتصال عبر مدخل HDMI IN

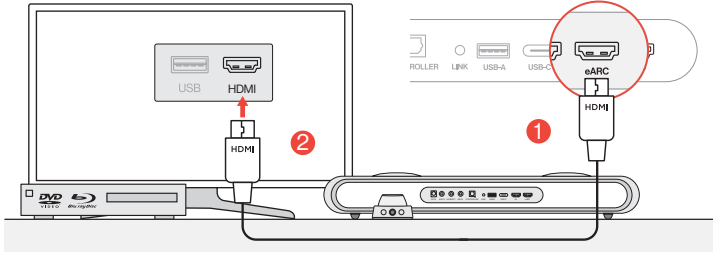

1 قم بتوصيل أي من منافذ HDMI على تلفازك أو الشاشة بمنفذ HDMI OUT على جهاز ساونديبار

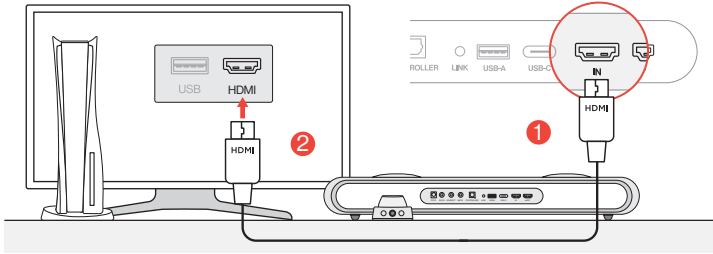

2 على جهازك الحاسوب أو وحدة التحكم بالألعاب بمنفذ HDMI IN على جهاز ساونديبار
قم بتوصيل أي من منافذ HDMI

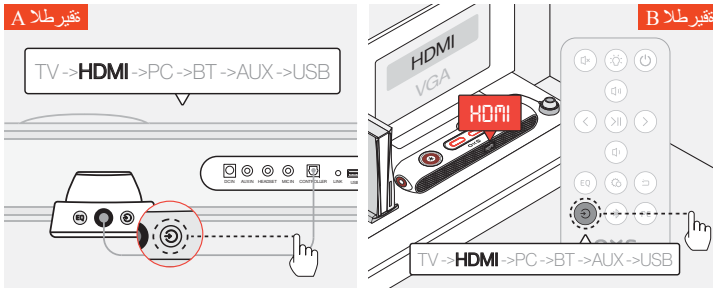

3 تبديل مدخل الصوت إلى HDMI

الاتصال عبر كابل USB-C

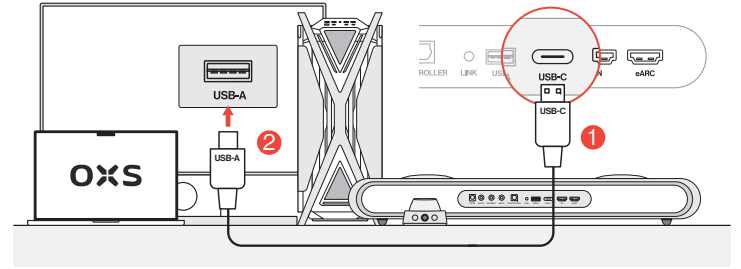

1 USB-A على جهازك الحاسوب باستخدام كابل USB-C إلى USB-A
قم بتوصيل جهاز ساونديبار بأي من منافذ

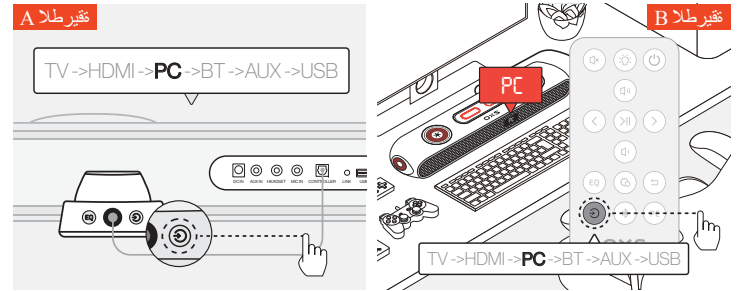

2 تبديل مدخل الصوت إلى جهاز حاسوب

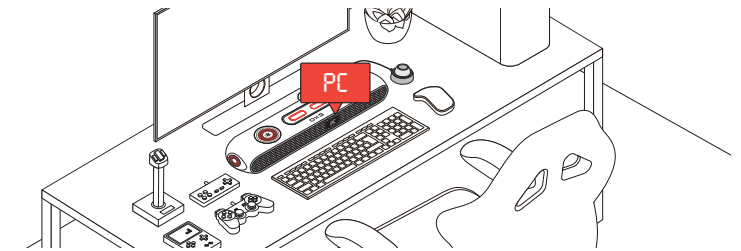

الاتصال عبر الكابل التناظري

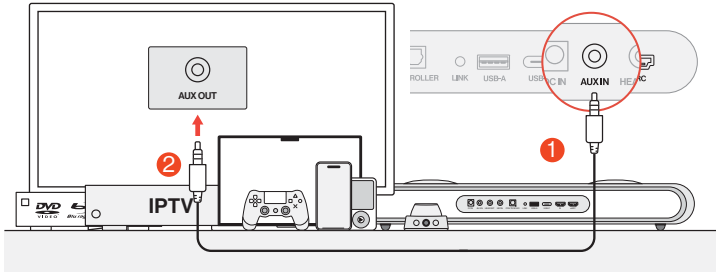

1 قم بتوصيل الجهاز وجهاز ساونديار باستخدام كابل AUX

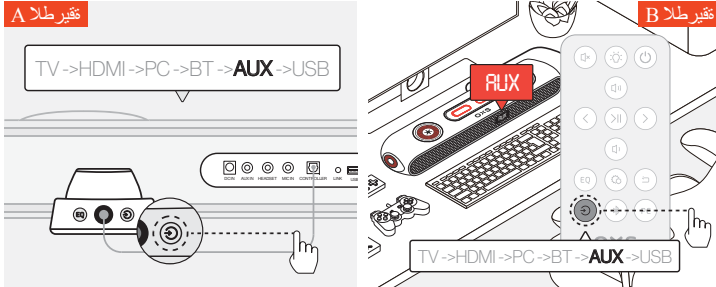

2 تبديل مدخل الصوت إلى AUX

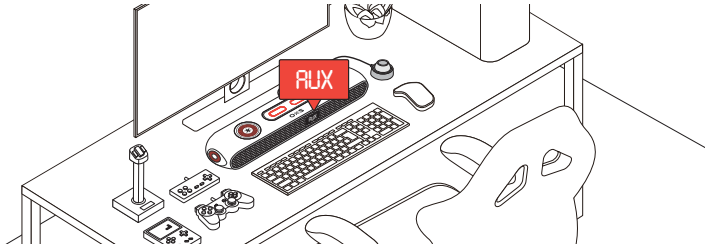

الاتصال عبر بلوتوث

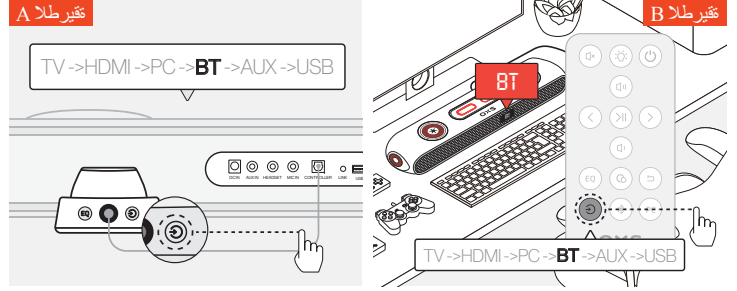

1 تبديل مدخل الصوت إلى بلوتوث

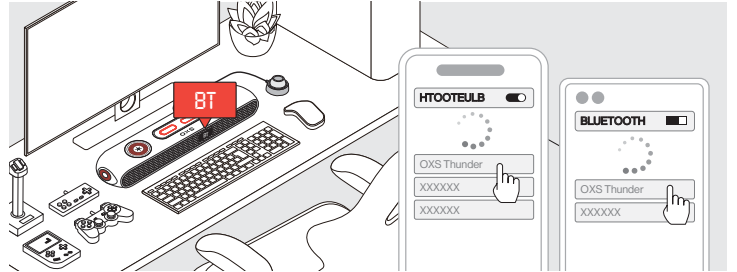

2 اختر "OXS Thunder" على شاشة الجهاز

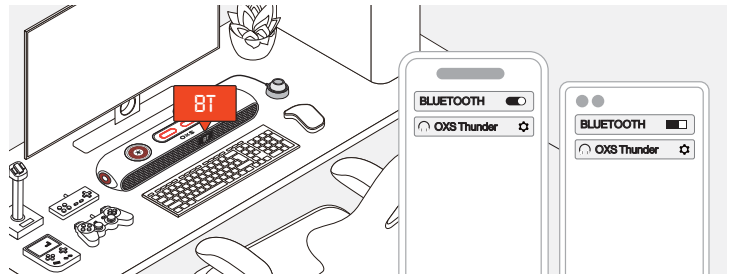

3 عند الاتصال بنجاح، سيظهر مؤشر البلوتوث "BT" على جهاز ساونديار ثابتاً

تعيين السماعة كجهاز افتراضي

إذا كنت تستخدم جهاز ساوندبار للمرة الأولى، قد تحتاج إلى ضبط الجهاز كجهاز التشغيل الافتراضي للنظام الخاص بك

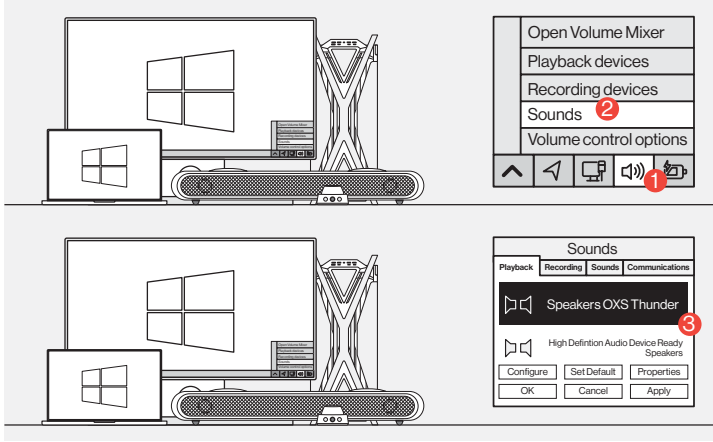

1 لمستخدمي نظام ويندوز على جهاز الحاسوب

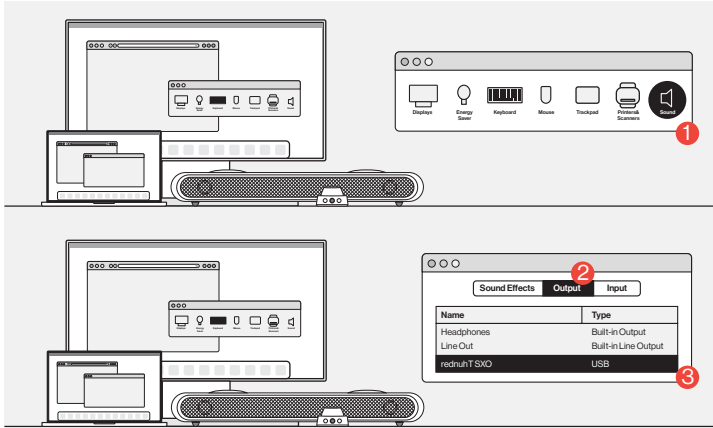

2 لمستخدمي نظام MAC

تمكين DOLBY ATMOS

إذا كنت تستخدم شريط الصوت للمرة HDMI متوفر فقط عبر مخرج Dolby Atmos رجي ملاحظة أن على جهاز الألعاب أو الكمبيوتر الخاص بك. لمزيد من التعليمات الخاصة بـ Dolby Atmos الأولى، قد تحتاج إلى تمكين ، يرجى زيارة المواقع التالية

<https://games.dolby.com/atmos/documentation/#Platforms>

