

顶视图

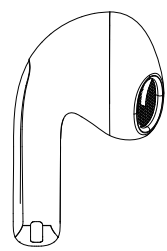

左视图

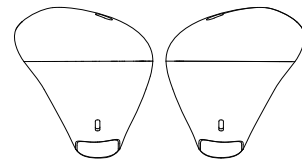
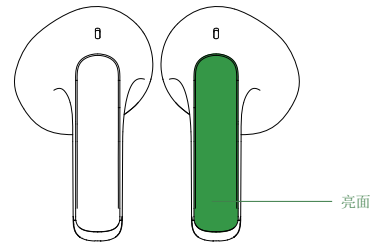

前视图

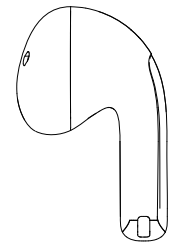

右视图

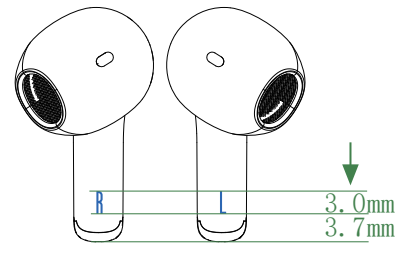

后视图

居中

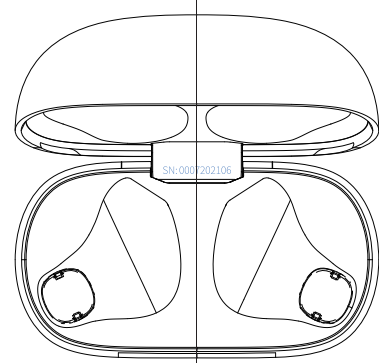

SN镭雕在合页上

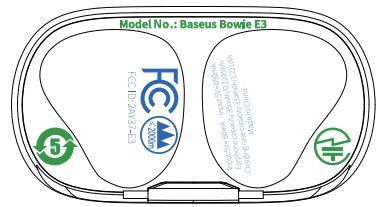

盖子打开视图

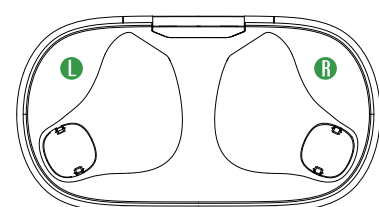

“L” “R” 绿色部分亮面

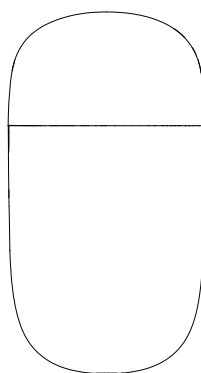

左视图

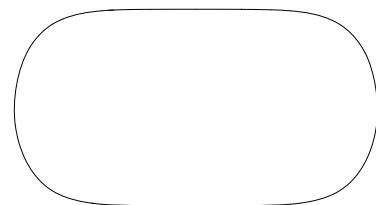

顶视图

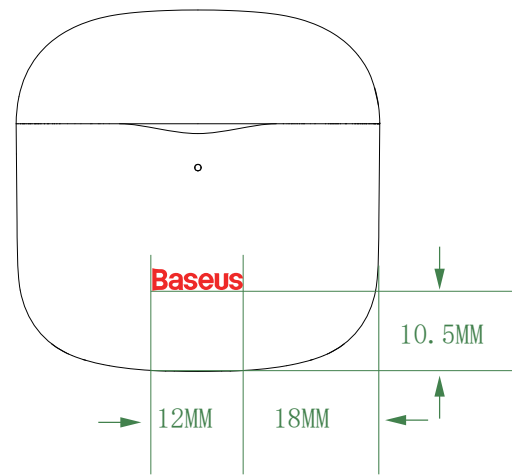

前视图

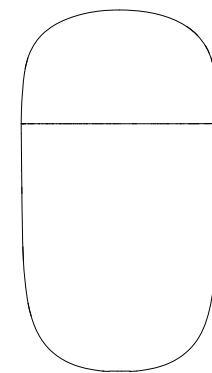

右视图

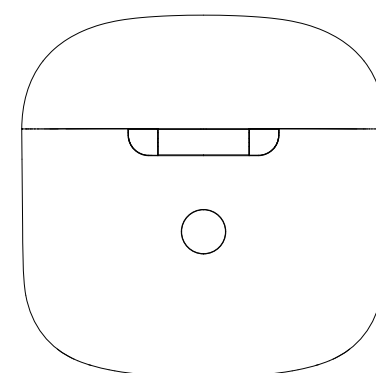

后视图

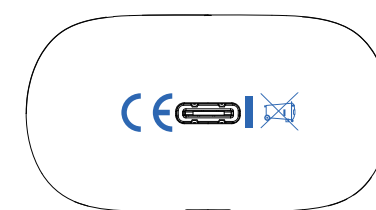

底视图

SN: 00 07 2021 06

00 07 2021 06

- 4, 06: 表示日期6号; 则“07”表示日期7号;
- 3, 2021: 表示2021年; 则“2022”表示2022年;
- 2, 07: 表示7月份; 则“08”表示8月份;
- 1, 00: 表示流水号;

Baseus

- 1、logo 颜色: 黑色款: pan tone cool gay 9c
白色款 : pan tone cool gay 2c

R L

- 2、左右字符: 工艺: 紫光镭雕
颜色: 参考W04



- 3、参数字符: 工艺: 紫光镭雕
颜色: 参考W04

Model No.: Baseus Bowie E3



- 4、认证图标: 工艺: 亮面

L R

- 5、“L” “R” 绿色部分亮面

制图	杨成诚
设计审核	黄宜成
参数审核	曾鹏