

EC	REP
----	-----

Prolinx GmbH Brehmstr. 56, 40239
Duesseldorf Germany

UK	REP
----	-----

Prolinx Global LTD 27 Old Gloucester
Street London, WC1N 3AX, UK



USER MANUAL

Add:
Building 2 No. 871, Dalang section Guanzhang Road, Dalang
Town, Dongguan, China

E-mail:
pixel@pixelhk.com

Support: support@pixelhk.com User: retail@pixelhk.com



BH: 10159 V21.04

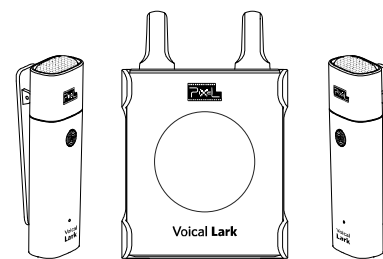

Voical Lark

User manual | Gebrauchsanleitung | Manual de Usuario
取扱説明書 | 使用说明书

INDEX

English P01- 21

Deutsch P22- 40

Español P41- 59

日本語 P60- 78

中文 P79- 97



-
- Do not storage the product in a place with high temperature or high humidity.
 - The product is getting warm while using which is normal situation.
 - Warning: Do not keep this product in a place where there are corrosive chemicals.
 - There are precise electronic circuits in this product. Please contact authorized personnel for maintenance. Any failures caused by unauthorized disassembly are not covered by our company's warranty.
 - The user guidance is prepared based on this company's rigorous test, the design and specifications are subject to change without further notice.

English

FCC STATEMENT

FCC compliance statement

This device complies with Part 15 of the FCC Rules. Operation is subject to the following two conditions: (1) this device may not cause harmful interference, and (2) this device must accept any interference received, including interference that may cause undesired operation.

Warning: changes or modifications not expressly approved by the party responsible for compliance could void the user's authority to operate the equipment.

NOTE: This equipment has been tested and found to comply with the limits for a Class B digital device, pursuant to Part 15 of the FCC Rules. These limits are designed to provide reasonable protection against harmful interference in a residential installation. This equipment generates, uses and

FCC STATEMENT

can radiate radio frequency energy and, if not installed and used in accordance with the instructions, may cause harmful interference to radio communications. However, there is no guarantee that interference will not occur in a particular installation.

If this equipment does cause harmful interference to radio or television reception, which can be determined by turning the equipment off and on, the user is encouraged to try to correct the interference by one or more of the following measures:

- Reorient or relocate the receiving antenna.
- Increase the separation between the equipment and receiver.
- Connect the equipment into an outlet on a circuit different from that to which the receiver is connected.
- Consult the dealer or an experienced radio/TV technician for help.

LIST OF ITEMS

The following items are included in the package



PRODUCT VIEW

Transmitter

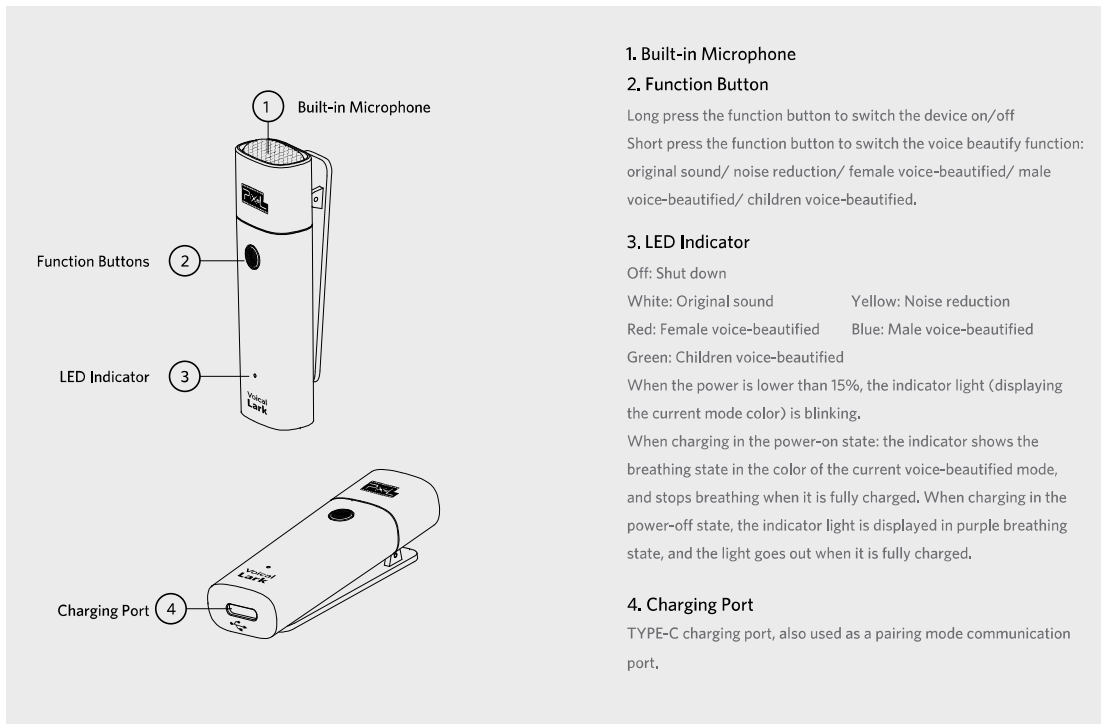

PRODUCT VIEW

1. Built-in Microphone

2. Function Button

Long press the function button to switch the device on/off
Short press the function button to switch the voice beautify function:
original sound/ noise reduction/ female voice-beautified/ male
voice-beautified/ children voice-beautified.

3. LED Indicator

Off: Shut down

White: Original sound Yellow: Noise reduction
Red: Female voice-beautified Blue: Male voice-beautified
Green: Children voice-beautified

When the power is lower than 15%, the indicator light (displaying the current mode color) is blinking.

When charging in the power-on state: the indicator shows the breathing state in the color of the current voice-beautified mode, and stops breathing when it is fully charged. When charging in the power-off state, the indicator light is displayed in purple breathing state, and the light goes out when it is fully charged.

4. Charging Port

TYPE-C charging port, also used as a pairing mode communication port.

PRODUCT VIEW

Receiver

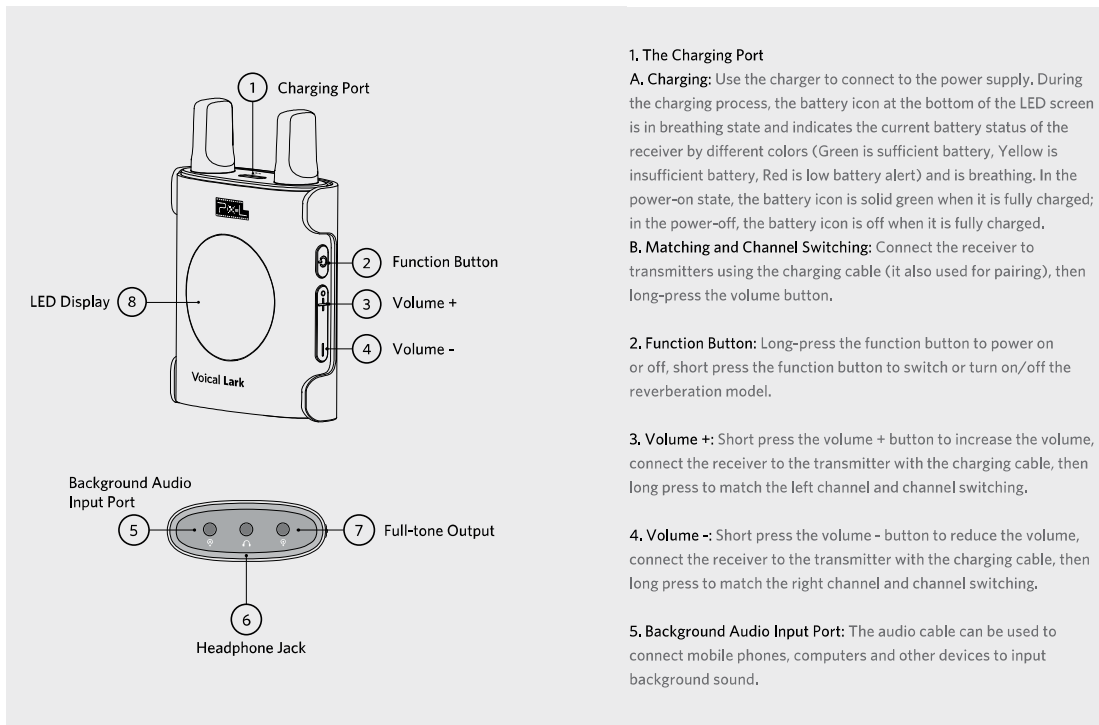

07

PRODUCT VIEW

1. The Charging Port

A. Charging: Use the charger to connect to the power supply. During the charging process, the battery icon at the bottom of the LED screen is in breathing state and indicates the current battery status of the receiver by different colors (Green is sufficient battery, Yellow is insufficient battery, Red is low battery alert) and is breathing. In the power-on state, the battery icon is solid green when it is fully charged; in the power-off, the battery icon is off when it is fully charged.

B. Matching and Channel Switching: Connect the receiver to transmitters using the charging cable (it also used for pairing), then long-press the volume button.

2. Function Button: Long-press the function button to power on or off, short press the function button to switch or turn on/off the reverberation model.

3. Volume +: Short press the volume + button to increase the volume, connect the receiver to the transmitter with the charging cable, then long press to match the left channel and channel switching.

4. Volume -: Short press the volume - button to reduce the volume, connect the receiver to the transmitter with the charging cable, then long press to match the right channel and channel switching.

5. Background Audio Input Port: The audio cable can be used to connect mobile phones, computers and other devices to input background sound.

08

PRODUCT VIEW

6. Headphone Jack: Headphones can be plugged in for real-time monitoring.

7. Full-tone (microphone + background sound) Output Port: Connect to the phone, computer and other devices by the audio cable to output.

8. LED Display

ICON DESCRIPTION

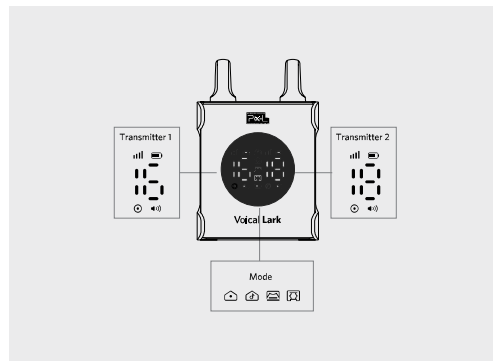

ICON DESCRIPTION

[📶] Signal Strength: Green light (stable signal), Yellow light (general signal), Red light (poor signal), Off-light (no signal); When there is no signal, the receiver will not be paired with the transmitter. No information is displayed on the screen at this time.

[🔋] 2 Receiver/Transmitter's Battery Status: Green (high battery), Yellow (medium battery), Red (low battery).

[📶] Channel Numbers: When the receiver was paired with transmitters successfully, the number indicates 1-18 channels. It also can indicate volume value by 1-10 when pressing the volume button.

[🎤] Voice-beautified Mode: White (Original sound); Yellow (Noise reduction); Red (Female voice-beautified); Blue (Male voice-beautified); Green (Children voice-beautified). Short press the switch button of the transmitter to switch the voice-beautified mode.

[🔊] Voice Level: Green (normal), Yellow (small), Red (too small to record); Speaking volume and the environment noise influence the color display.

Reverberation Mode: [🏠] Recording studio mode, [📺] Broadcasting mode, [🎭] Concert hall mode, [🏛️] Auditorium mode; Short press the power button to switch modes or quit.

NOISE REDUCTION FUNCTION

1. Low Frequency Noise Reduction

Reduce low-frequency noise such as wind noise, environmental noise, vibration noise, etc.

2. High-Frequency Noise Reduction

Reduce high frequency noise such as howling and electronics noises,

HOW TO USE

Connect the Receiver

1. Install the listening and recording device according to the corresponding interface, as shown in the picture below.

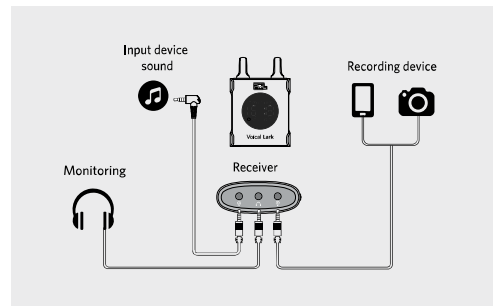

HOW TO USE

2. The receiver is installed on the camera for use, as shown in the picture below.

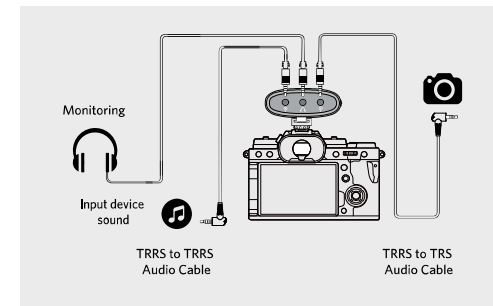
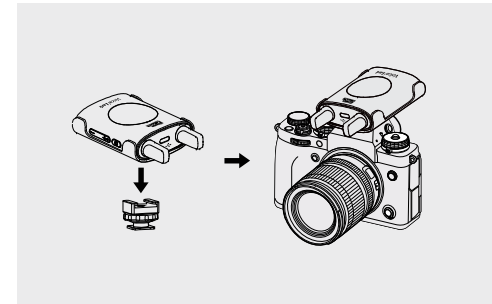

HOW TO USE

3. The receiver is installed on the phone for use, as shown in the picture below.

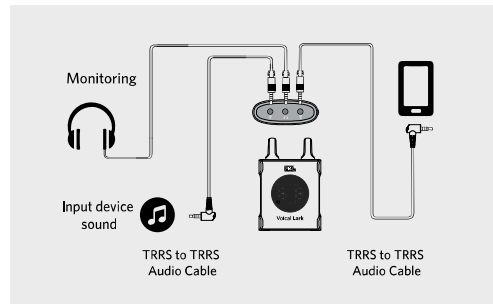

4. Suitable for lossless transmission of 6.5 interfaces of mixing console, power amplifier, speakers, etc., as shown below.

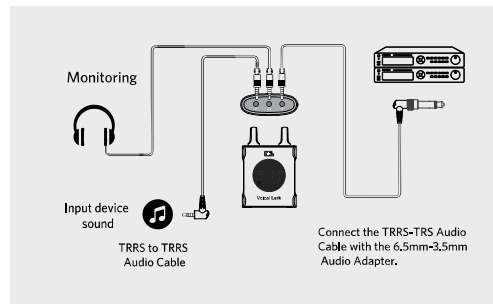

HOW TO USE

Power On

Long press the power button 2 seconds to switch On/Off.

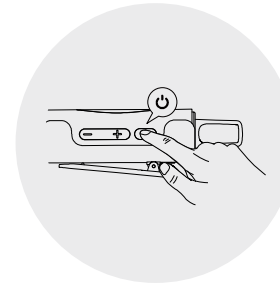

Matching Mode

1. Connect the transmitter and receiver through the charging cable.

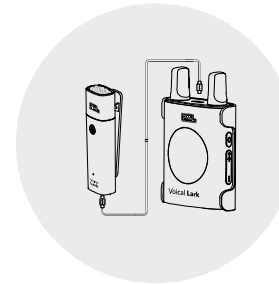

| HOW TO USE

2. Switch between wireless communication channels.

A. Connect the transmitter and receiver through the charging cable, long press "volume +" to match the transmitter as the left channel, long press "volume -" to match the transmitter as the right channel (As the picture below).

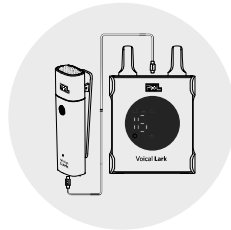

B. b. Use the charging cable to connect the transmitter and receiver. The connected transmitter is currently paired with the right channel. Long press the volume "-" to switch the idle channel; long press the volume "+" to configure to the left channel (As the picture below).

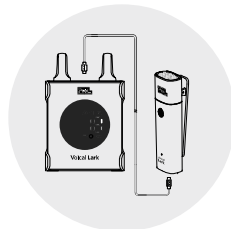

| HOW TO USE

c. Both channels are paired successfully. (Unplug the charging cable after successfully matching.)

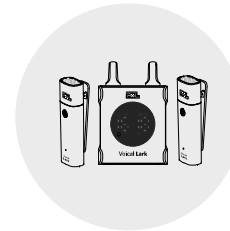

3. Automatic Pairing

The receiver and transmitter can be automatically paired after startup if matched before. The LED screen on the receiver displays the transmitter information.

4. Set Single/Dual Microphone Audio Channel

- a. Single microphone mode
Turn on one transmitter and pairing it with the receiver successfully.
- b. Dual microphone mode
Turn on both transmitters and pairing them with the receiver successfully.

CASCADING

Supports cascading of multiple sets of equipment, suitable for multi-person recording occasions (no more than 9 receivers connected in parallel).

1. Use TRRS to TRS audio cables to connect several receivers. (Method 1)

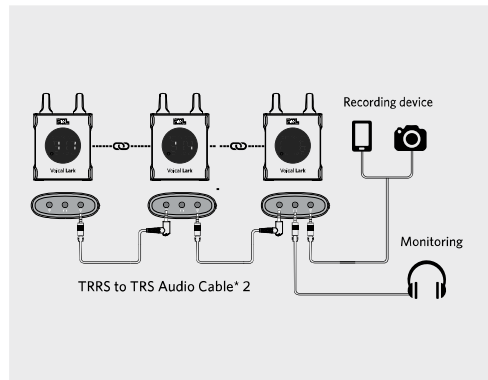

CASCADING

2. Use TRRS to TRRS audio cables to connect several receivers. (Method 2)

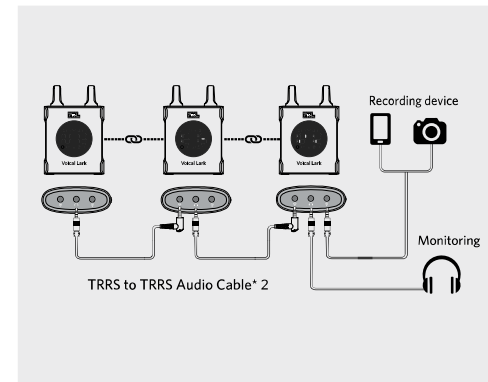

Note:

Volume adjustment: Each receiver can only control the volume of its paired transmitter.

Signal interference: Please make sure that all devices are paired to different channels in the power-on state to avoid signal interference.

During cascading: As long as the receiver is turned on, the operation of the entire cascaded system won't be affected even the corresponding transmitter is turned off.

| TROUBLESHOOTING

<p>No signal/ Noise existed</p>	<p>The effective using distance outdoor is 100 meters. There may be no signal or making noise when the distance exceeds the using range. If there is a shelter or for indoor use, the working distance will be decreased. When the current channel frequency signal is disturbed, there may be noise, please connect the transmitter and receiver and then switch the channel.</p>
<p>The sound is distorted</p>	<p>The microphone is a high-sensitivity pickup. Please adjust the distance between the microphone and the sound source. Please check the corresponding settings of the recording device and whether the audio adapter cable is connected correctly.</p>
<p>Short using distance</p>	<p>The effective distance may be affected because the transmitter and the receiver are blocked by the building; The transmitter and receiver should not be covered by any object to facilitate signal transmission; The human body may also attenuate the radio waves in a crowded environment, then the transmitter and the receiver shall not be blocked as far as possible; When the current signal channel be interfered with, please switch it to different channels for the transmitter and the receiver.</p>

| TROUBLESHOOTING

<p>Howling existed</p>	<p>When the sound is picked up by the microphone and then extended by mixers, peripheral device, power amplifiers, and speakers, there may be howling. Please turn down the output volume of the microphone, raise the audio amplifiers' volume, and moderately adjust the distance between these two devices mentioned above.</p>
<p>Audio discontinuity</p>	<p>The signal of the current channel is weak. We sincerely advise that you could test the channels before streaming. Please plug in the external antenna when using the microphone outdoor.</p>
<p>No sound/ Very small</p>	<p>Check whether the output plug of the receiver is fully inserted into the socket. Check the corresponding settings of the recording devices, and whether the audio adapter cable is connected correctly. Check whether the audio adapter cable is compatible with your recording device. Adapter cables are available for purchase from the official T-mall store.</p>

SPECIFICATIONS

Working Frequency	590.777MHz to 607.662MHz
Transmit Power	0.78mW
Acceptance Sensitivity	<-108dBm@12dB SINAD
RF Deviation	50KHz@1KHz 94dB SPL
Working Distance	<100 metros (330 pies)
Audio Response	100Hz-10KHz±3dB
Distortion	<1%@1KHz 94dB SPL
Signal to Noise Ratio	79dB
Stand-by Current	<0.5uA
Working Current	Transmitter: <75mA (4 hours battery life*2) Receiver: <170mA (8 hours battery life)
Weight	Transmitter: Approx. 23g/0.81oz Receiver: Approx. 85g/3oz
Dimension(mm./inch)	Transmitter: 21*20*71mm/0.82*0.78*2.8in(L*W*H) Receiver: 57.5*30*85.5mm/2.26*1.18*3.37in(L*W*H)



- Lagern Sie das Produkt nicht an Orten mit hoher Temperatur und hoher Luftfeuchtigkeit.
- Es ist normal, dass sich das Produkt während des Gebrauchs erwärmen kann.
- Warnung: Lagern Sie das Produkt nicht an Orten mit ätzenden Chemikalien.
- Das Produkt verfügt über präzise elektronische Schaltkreise. Bitte wenden Sie sich an autorisiertes Wartungspersonal, wenn Sie es reparieren müssen. Produktfehler, die durch unbefugte Demontage verursacht wurden, sind nicht durch die Garantie unseres Unternehmens abgedeckt.
- Bitte beachten Sie die einschlägigen nationalen Normen für Gebrauch und Betrieb. Schäden an dem Produkt, die durch unsachgemäßen Gebrauch und Betrieb verursacht werden, fallen nicht unter die Garantie. Der Benutzer kann jedoch für Reparaturen bezahlen.
- Das Benutzerhandbuch basiert auf den strengen Tests unseres Unternehmens. Das Design und die Spezifikationen können ohne vorherige Ankündigung geändert werden.

Deutsch

LIEFERUMFANG

Die folgenden Elemente sind im Paket enthalten



PRODUKTANSICHT

Kabelloser Sender

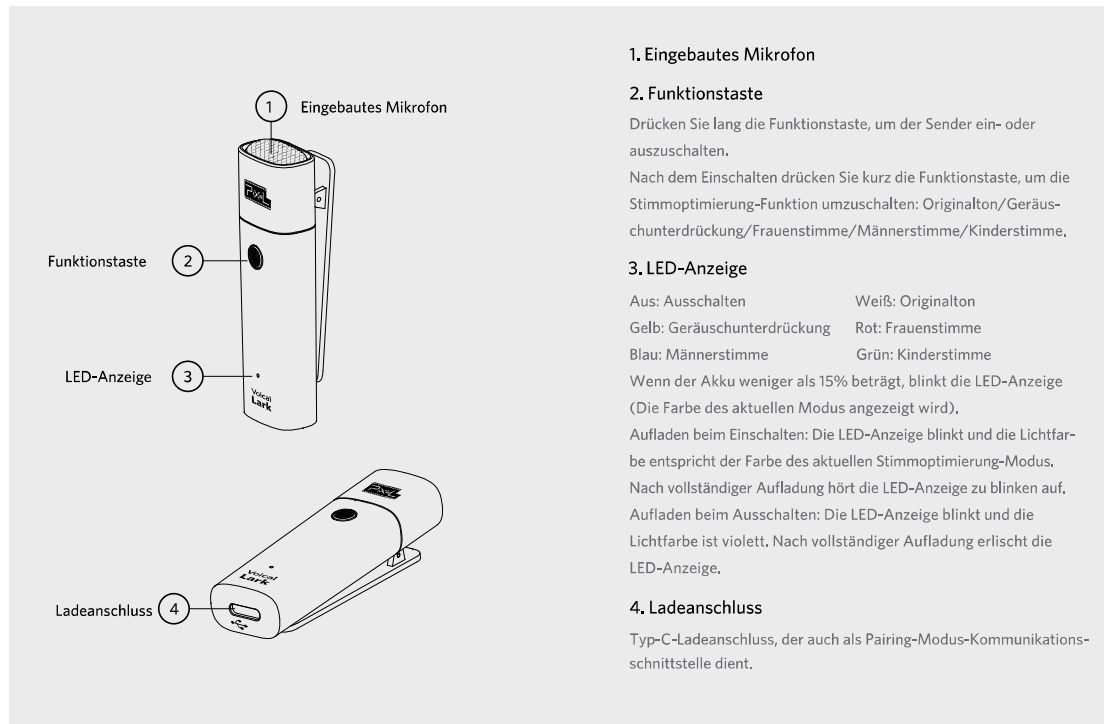

PRODUKTANSICHT

1. Eingebautes Mikrofon

2. Funktionstaste

Drücken Sie lang die Funktionstaste, um der Sender ein- oder auszuschalten.

Nach dem Einschalten drücken Sie kurz die Funktionstaste, um die Stimmoptimierung-Funktion umzuschalten: Originalton/ Geräuschunterdrückung/Frauenstimme/Männerstimme/Kinderstimme.

3. LED-Anzeige

Aus: Ausschalten	Weiß: Originalton
Gelb: Geräuschunterdrückung	Rot: Frauenstimme
Blau: Männerstimme	Grün: Kinderstimme

Wenn der Akku weniger als 15% beträgt, blinkt die LED-Anzeige (Die Farbe des aktuellen Modus angezeigt wird).

Aufladen beim Einschalten: Die LED-Anzeige blinkt und die Lichtfarbe entspricht der Farbe des aktuellen Stimmoptimierung-Modus.

Nach vollständiger Aufladung hört die LED-Anzeige zu blinken auf.

Aufladen beim Ausschalten: Die LED-Anzeige blinkt und die Lichtfarbe ist violett. Nach vollständiger Aufladung erlischt die LED-Anzeige.

4. Ladeanschluss

Typ-C-Ladeanschluss, der auch als Pairing-Modus-Kommunikationsschnittstelle dient.

PRODUKTANSICHT

Kabelloser Empfänger

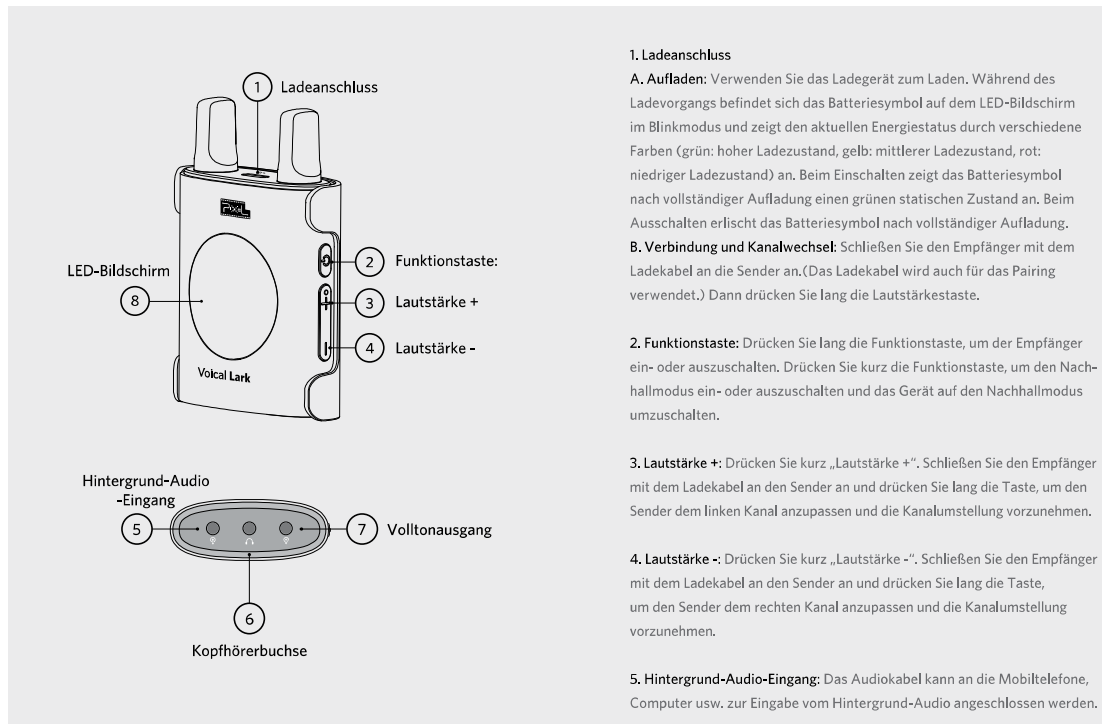

PRODUKTANSICHT

6. Kopfhörerbuchse: Kopfhörer kann zur Überwachung in Echtzeit eingesteckt werden.

7. Volltonausgang (Mikrofon + Hintergrund-Audio): Das Audiokabel kann an die Mobiltelefone, Computer usw. zum Export angeschlossen werden.

8. LED-Bildschirm

SYMBOL BESCHREIBUNG

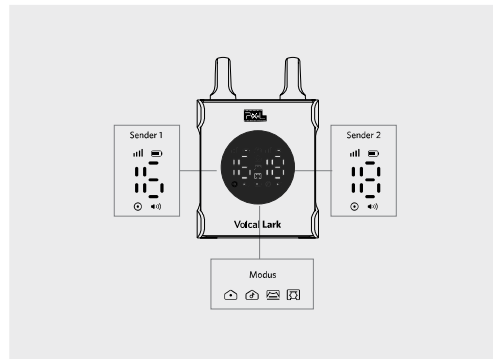

SYMBOL BESCHREIBUNG

[] Signalstärke: Grünes Licht (stabiles Signal), gelbes Licht (durchschnittliches Signal), rotes Licht (schlechtes Signal), kein Licht (kein Signal); Wenn kein Signal vorhanden ist, wird der Empfänger nicht mit dem Sender gepairt. (Inzwischen wird kein Symbol angezeigt.)

[] Akkustatus des Empfängers/Senders: Grün (hoher Ladezustand), gelb (mittlerer Ladezustand), rot (niedriger Ladezustand);

[] Kanalnummern: Wenn der Empfänger erfolgreich mit den Sendern gepairt wurde, zeigt die Zahl 1-18 Kanäle an. Sie kann auch den Lautstärkewert um 1-4 anzeigen, wenn die Lautstärketaste gedrückt wird.

[] Stimmoptimierung-Modus: Weiß (Originalton), gelb (Geräuschunterdrückung), rot (Frauenstimme), blau (Männerstimme), grün (Kinderstimme). Drücken Sie kurz die Funktionstaste des Senders, um zwischen den verschiedenen stimmoptimierten Modi zu wechseln.

[] Sprachpegel: Grün (normal), gelb (leise), rot (zu leise zur Aufnahme); Sprachlautstärke und Umgebungsgeräusche beeinflussen die Farbdarstellung.

Nachhallmodus: [] Tonstudio-Modus, [] Aufnahmestudio-Modus, [] Konzertsaal-Modus, [] Auditorium-Modus. Kurzer Druck auf die Funktionstaste schaltet den Modus um oder beendet ihn. Power button to switch modes or quit.

DIE GERÄUSCHUNTERDRÜCKUNG-FUNKTION

1. Niederfrequenz-Rauschunterdrückung

Reduzieren Sie niederfrequente Geräusche wie Windgeräusche, Umgebungsgeräusche, Vibrationsgeräusche usw.

2. Hochfrequenz-Rauschunterdrückung

Reduzieren Sie hochfrequente Geräusche wie Heulen und Elektronikgeräusche.

ANWENDUNG

Installation des Empfängers

1. Installieren Sie das Audio- und Aufnahmegerät entsprechend der zugehörigen Schnittstelle, wie in der Abbildung unten dargestellt.

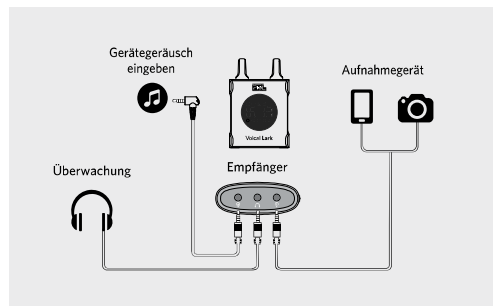

ANWENDUNG

2. Der Empfänger wird entsprechend der jeweiligen Schnittstelle an der Kamera installiert, wie in der Abbildung unten dargestellt.

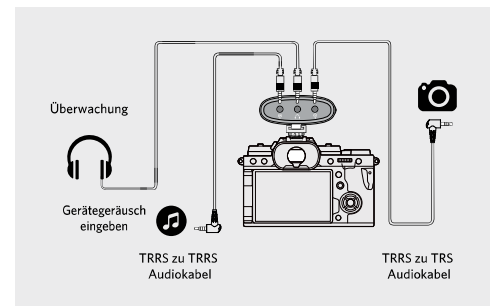
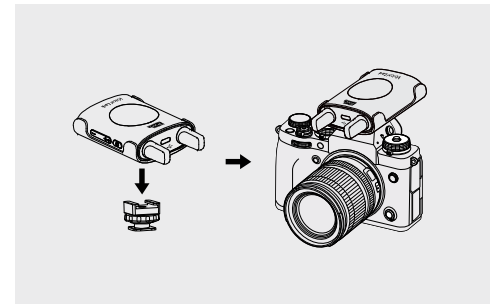

| ANWENDUNG

3. Der Empfänger wird zur Benutzung auf dem Mobiltelefon installiert, wie in der Abbildung unten gezeigt.

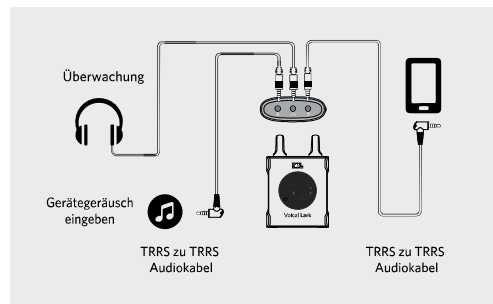

4. Geeignet für die verlustfreie Übertragung von 6,5 Schnittstellen von Mischpult, Leistungsverstärker, Lautsprechern usw., wie unten gezeigt.

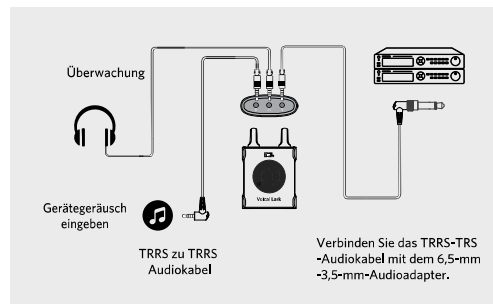

| ANWENDUNG

Einschalten

Drücken Sie die Funktionstaste 2 Sekunden lang, um das Gerät ein- oder auszuschalten.

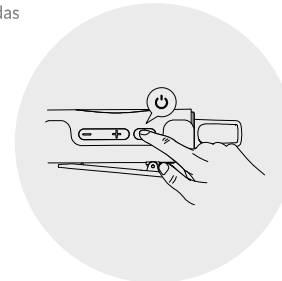

Matching-Modus

1. Verbinden Sie Sender und Empfänger über das Ladekabel.

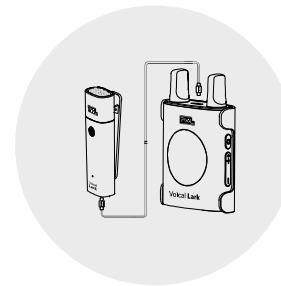

| ANWENDUNG

2. Wechseln Sie zwischen drahtlosen Kommunikationskanälen.

A. Verbinden Sie Sender und Empfänger über das Ladekabel. Der angeschlossene Sender ist derzeit mit dem linken Kanal gekoppelt. Drücken Sie lang „Lautstärketaste +“, um den Sender zu einem freien Kanal zu wechseln. Drücken Sie lang „Lautstärketaste -“, um den Sender dem rechten Kanal anzupassen. (siehe Abbildung unten)

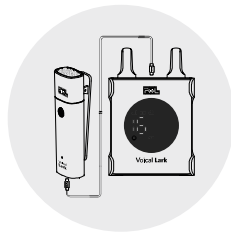

B. Verbinden Sie Sender und Empfänger über das Ladekabel. Der angeschlossene Sender ist derzeit mit dem rechten Kanal gekoppelt. Drücken Sie lang „Lautstärketaste -“, um den Sender zu einem freien Kanal zu wechseln. Drücken Sie lang „Lautstärketaste +“, um den Sender dem linken Kanal anzupassen.

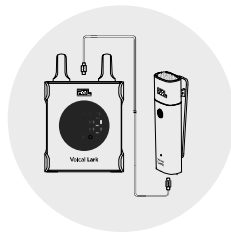

| ANWENDUNG

C. Beide Kanäle sind erledigt gekoppelt. (Nach der erledigten Koppel ziehen Sie bitte das Ladekabel ab.)

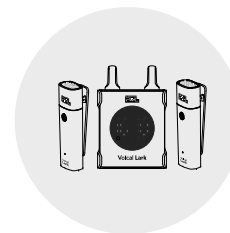

3. Automatisches Pairing

Empfänger und Sender können nach dem Start automatisch gepairt werden, wenn sie zuvor gepairt wurden. Der LED-Bildschirm am Empfänger zeigt die Senderinformationen an.

4. Audiokanaleinstellungen für Einzelmikrofon/Doppelmikrofone

a. Einzel-Mikrofon-Modus

Schalten Sie einen Sender ein und pairen Sie ihn erfolgreich mit dem Empfänger.

b. Doppelmikrofone- Modus

Schalten Sie beide Sender ein und pairen Sie sie erfolgreich mit dem Empfänger.

| KASKADIEREN

Unterstützt die Kaskadierung mehrerer Geräte, die für Aufnahmen mit mehreren Personen geeignet sind (nicht mehr als 9 parallel geschaltete Empfänger).

1. Verwenden Sie TRRS-zu-TRS-Audiokabel, um mehrere Empfänger anzuschließen.
(Methode 1)

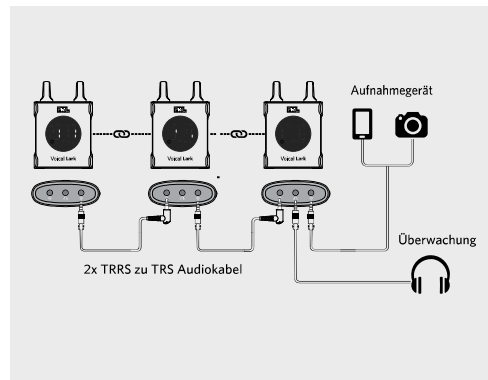

| KASKADIEREN

2. Verwenden Sie TRRS-zu-TRRS-Audiokabel, um mehrere Empfänger anzuschließen.
(Methode 2)

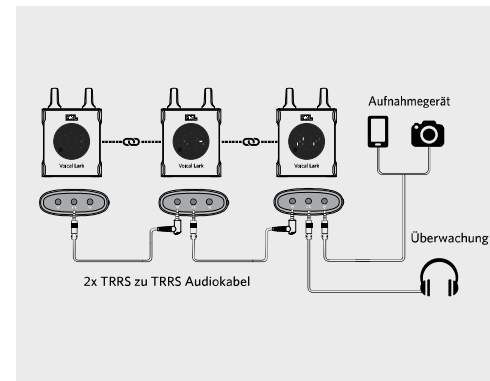

Hinweis:

Lautstärkeregelung: Jeder Empfänger kann nur die Lautstärke seines gekoppelten Senders steuern.

Signalstörung: Stellen Sie sicher, dass alle Geräte im eingeschalteten Zustand mit verschiedenen Kanälen gekoppelt sind, um Signalstörungen zu vermeiden.

Während der Kaskadierung: Solange der Empfänger eingeschaltet ist, wird der Betrieb des gesamten kaskadierten Systems nicht beeinträchtigt, auch wenn der entsprechende Sender ausgeschaltet ist.

| FEHLERBEHEBUNG

<p>Kein signal/ Rauschen vorhanden</p>	<p>Die maximale Reichweite im Freien beträgt 100 Meter. Es könnte zu Signalabbrüchen oder Rauschen kommen, wenn die Entfernung größer als die maximale Reichweite ist. Wenn ein Hindernis vorhanden ist oder man sich in Innenräumen befindet, verringert sich die effektive Reichweite. Wenn auf der Frequenz des aktuellen Kanals andere Funkquellen vorhanden sind, kann es zu Rauschen kommen. Bitte verbinden Sie Sender und Empfänger und schalten Sie dann den Kanal um.</p>
<p>Beim lauten Sprechen ist der Ton verzerrt.</p>	<p>Das Mikrofon ist ein hochempfindliches Aufnahmegerät. Justieren Sie bitte den Abstand zwischen dem Mikrofon und der Tonquelle. Überprüfen Sie bitte die relevanten Einstellungen des Aufnahmegeräts und ob das Audio Adapterkabel richtig angeschlossen ist.</p>
<p>Kein Ton/ Sehr leise</p>	<p>Überprüfen Sie bitte, ob der Ausgangsstecker des Empfängers vollständig in die Buchse gesteckt ist. Überprüfen Sie bitte die relevanten Einstellungen des Aufnahmegeräts und ob das Audio Adapterkabel richtig angeschlossen ist. Wenn das Audioadapterkabel zum Aufnahmegerät nicht passt, können Sie über offizielle Kanäle dieses Zubehör erwerben.</p>

| FEHLERBEHEBUNG

<p>Kurze Reichweite</p>	<p>Die effektive Entfernung kann beeinträchtigt werden, wenn Sender und Empfänger durch ein Gebäude blockiert werden; Sender und Empfänger sollten nicht durch einen Gegenstand verdeckt werden, um die Signalübertragung zu erleichtern; Der menschliche Körper kann auch in einer engen Umgebung die Funkwellen dämpfen, dann dürfen Sender und Empfänger so weit wie möglich nicht blockiert werden; Wenn der aktuelle Signalkanal gestört wird, schalten Sie ihn bitte für den Sender und den Empfänger auf alternative Kanäle um.</p>
<p>Intermittierender Ton während des Live-Streaming</p>	<p>Das Signal des aktuellen Kanals ist nicht gut. Bitte wechseln Sie den Kanal und starten Sie Live-Streaming erneut. Wenn Sie das Mikrofon im Freien verwenden, verwenden Sie bitte eine externe Antenne.</p>
<p>Piepton</p>	<p>Nachdem das Mikrofon den Ton aufgenommen hat, wird ein Piepton erzeugt, wenn der Ton durch das Mischpult, die Peripheriegeräte, den Leistungsverstärker und den Lautsprecher verstärkt wird. Bitte verringern Sie die Ausgangslautstärke des Mikrofons und erhöhen Sie gleichzeitig die Lautstärke der Verstärkungsgeräte. Stellen Sie den Abstand zwischen dem Mikrofon und dem Verstärkungsgerät entsprechend ein.</p>

TECHNISCHE DATEN

Frequenz	590,777 MHz bis 607,662 MHz
Sendeleistung	0,78mW
Akzeptanz- Empfindlichkeit	<-108dBm@12dB SINAD
RF-Abweichung	50KHz@1KHz 94dB SPL
Reichweite	<100 metros (330 pies)
Audio-Antwort	100Hz-10KHz±3dB
Verzerrung	<1%@1KHz 94dB SPL
Signal-Rausch- Verhältnis	79dB
Stand-by-Strom	<0.5uA
Arbeitsstrom	Sender: <75mA (4 Stunden Batterielebens- dauer*2) Empfänger: <170mA (8 Stunden Batterielebensdauer)
Gewicht	Sender: 23g Empfänger: 35g
Abmessung	Sender: 21*20*71mm(L*B*H) Empfänger: 57,5*30*85,5mm(L*B*H)











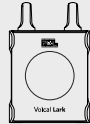

- No almacene el producto en un lugar con altas temperaturas o alta humedad.
- El producto se calienta durante el uso, es una situación normal.
- Advertencia: No guarde este producto en un lugar donde haya químicos corrosivos.
- Hay circuitos electrónicos delicados en este producto. Póngase en contacto con personal autorizado para realizar el mantenimiento. Cualquier falla causada por desmontaje no autorizado no estará cubierta por la garantía de nuestra empresa.
- La guía para el usuario se prepara en base a las rigurosas pruebas de esta empresa, el diseño y las especificaciones están sujetos a cambios sin previo aviso.

Español

LISTA DE ARTÍCULOS

Los siguientes elementos están incluidos en el paquete.

 <p>Transmisor *2</p>	 <p>Receptor *1</p>	
 <p>Cable de Audio TRRS a TRRS*2</p>	 <p>Cable de Audio TRRS a TRS*1</p>	 <p>Adaptador de Audio 6,5mm a 3,5mm</p>
 <p>3 en 1 Cable de Carga Tipo-C*1</p>	 <p>Cable de carga *1</p>	 <p>Adaptador USB-A a Tipo-C*1</p>
 <p>Adaptador de soporte zapata *1</p>	 <p>Guía de Usuario *1</p>	 <p>Bolsa para transportar *1</p>

VISTA DEL PRODUCTO

Transmisor



VISTA DEL PRODUCTO

Receptor

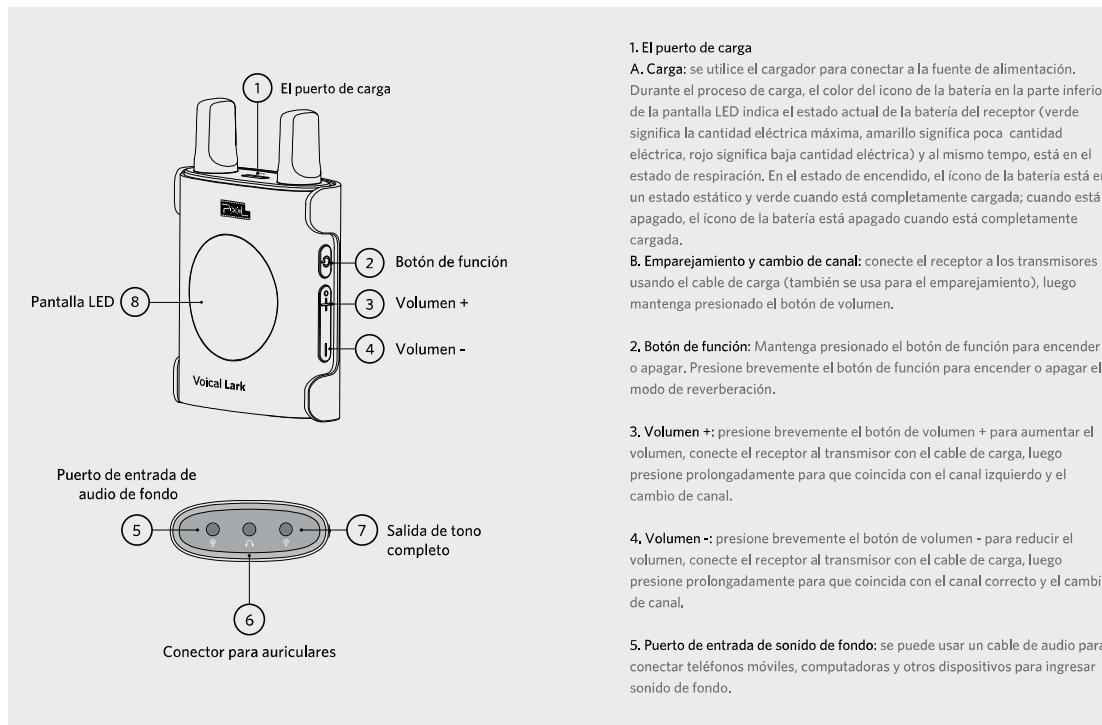

VISTA DEL PRODUCTO

1. El puerto de carga

A. Carga: se utilice el cargador para conectar a la fuente de alimentación. Durante el proceso de carga, el color del icono de la batería en la parte inferior de la pantalla LED indica el estado actual de la batería del receptor (verde significa la cantidad eléctrica máxima, amarillo significa poca cantidad eléctrica, rojo significa baja cantidad eléctrica) y al mismo tiempo, está en el estado de respiración. En el estado de encendido, el icono de la batería está en un estado estático y verde cuando está completamente cargada; cuando está apagado, el icono de la batería está apagado cuando está completamente cargada.

B. Emparejamiento y cambio de canal: conecte el receptor a los transmisores usando el cable de carga (también se usa para el emparejamiento), luego mantenga presionado el botón de volumen.

2. Botón de función: Mantenga presionado el botón de función para encender o apagar. Presione brevemente el botón de función para encender o apagar el modo de reverberación.

3. Volumen +: presione brevemente el botón de volumen + para aumentar el volumen, conecte el receptor al transmisor con el cable de carga, luego presione prolongadamente para que coincida con el canal izquierdo y el cambio de canal.

4. Volumen -: presione brevemente el botón de volumen - para reducir el volumen, conecte el receptor al transmisor con el cable de carga, luego presione prolongadamente para que coincida con el canal correcto y el cambio de canal.

5. Puerto de entrada de sonido de fondo: se puede usar un cable de audio para conectar teléfonos móviles, computadoras y otros dispositivos para ingresar sonido de fondo.

VISTA DEL PRODUCTO

6. **Toma de auriculares:** se pueden insertar auriculares para escucha en tiempo real.

7. **Salida de tono completo (micrófono + sonido de fondo):** se puede usar el cable de audio para conectar al teléfono o computadora y otros dispositivos.

8. Pantalla LED

PANTALLA

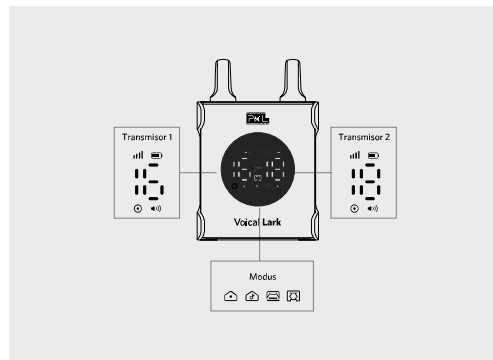

PANTALLA

[] Intensidad de la señal: luz verde (señal óptima), luz amarilla (señal media), luz roja (señal deficiente), luz apagada (sin señal); cuando no hay señal, el receptor no se emparejará con el transmisor. No se muestra información en la pantalla en este momento.

[] Estado de la batería del receptor / transmisor: verde (batería alta), amarillo (batería media), rojo (batería baja).

[] Números de canal: cuando el receptor se emparejó con los transmisores con éxito, el número indicará 1 - 18 canales. También puede indicar el valor del volumen 1 - 10 al presionar el botón de volumen.

[] Modo embellecedor de voz: Blanco (sonido original); Amarillo (reducción de ruido); Rojo (embellecedor de voz femenina); Azul (embellecedor de voz masculina); Verde (embellecedor de voz de niños). Presione brevemente el botón de interruptor del transmisor para cambiar el modo embellecedor de voz.

[] Nivel de voz: verde (normal), amarillo (bajo), rojo (demasiado bajo para grabar); El volumen de conversación y el ruido ambiental influyen en el color de la notificación.

Modo de reverberación: [] Modo de estudio de grabación,

[] Modo de transmisión, [] Modo de sala de conciertos,

[] Modo de auditorio; presione brevemente el botón de encendido para cambiar de modo o salir.

FUNCIÓN DE REDUCCIÓN DE RUIDO

1. Reducción de ruido de baja frecuencia

Se reduce el ruido de baja frecuencia causado por el viento, el medio ambiente, la vibración, etc.

2. Reducción de ruido de alta frecuencia

Se reduce el ruido de alta frecuencia causado por silbidos, electrones, etc.

CÓMO USAR

Instale el Receptor

1. Instale el dispositivo de escucha y grabación de acuerdo con la interfaz correspondiente, como se muestra en la siguiente imagen.



CÓMO USAR

2. El receptor está instalado en la cámara para su uso, como se muestra en la siguiente imagen.

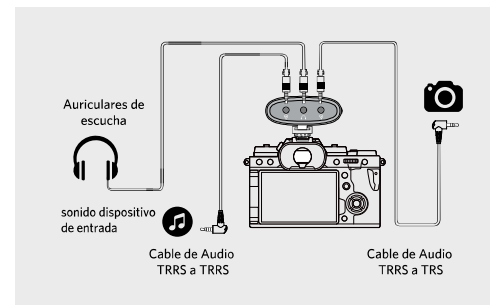
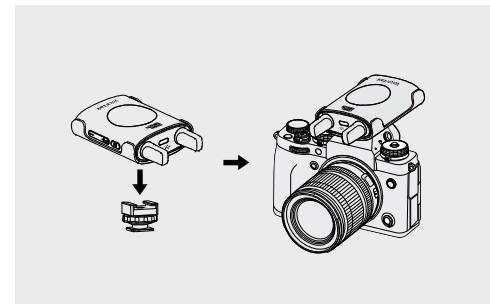

¿ CÓMO USAR

3. El receptor está instalado en el teléfono para su uso, como se muestra en la siguiente imagen.

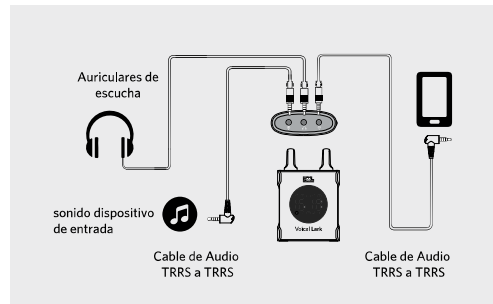

4. Adecuado para la transmisión sin pérdidas de interfaces 6,5 como mezcladores, amplificadores y equipos de altavoces, como se muestra a continuación.

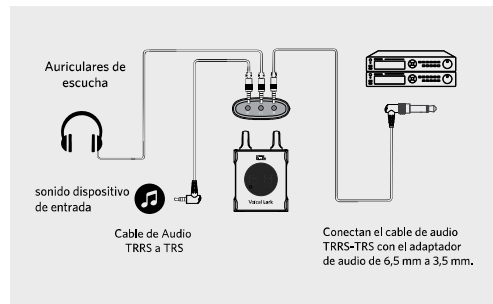

¿ CÓMO USAR

Encendido

Mantenga presionado el botón de encendido 2 segundos para encender / apagar.

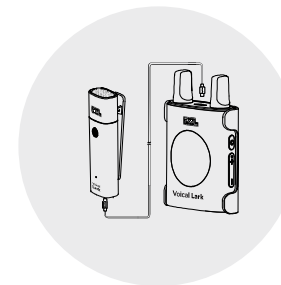
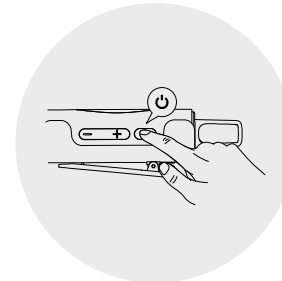

Modo de emparejamiento

1. Conecte el transmisor y el receptor a través del cable de carga.

| CÓMO USAR

2. Cambiar canal y canal

A. Conecte el transmisor y el receptor a través del cable de carga, mantenga pulsado "volumen +" para que el transmisor coincida con el canal izquierdo, mantenga pulsado "volumen -" para que el transmisor coincida con el canal derecho (como se muestra en la imagen de abajo).

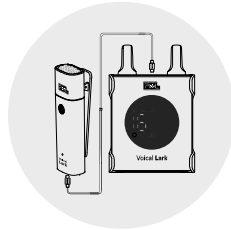

B. Se utilice el cable de carga para conectar el transmisor al receptor. El transmisor conectado está actualmente emparejado con el canal derecho. Mantenga presionado el volumen "-" para cambiar al canal izquierdo; mantenga presionado el volumen "+" para configurar el canal izquierdo (como se muestra en la imagen de abajo).

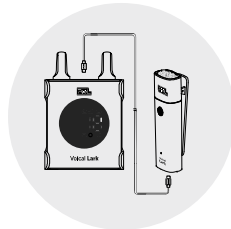

| CÓMO USAR

C. Emparejamiento exitoso de canales de ambos lados. Desenchufe el cable de carga después de que el Emparejamiento sea exitoso.

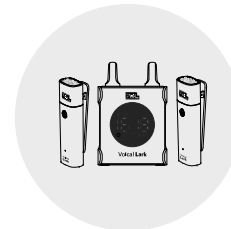

3. Emparejamiento automático

El receptor y el transmisor se pueden emparejar automáticamente después del inicio si ya se emparejaron anteriormente. La pantalla LED del receptor muestra la información del transmisor.

4. Configure el canal de audio de micrófono único / doble

a. Modo de micrófono único

Encienda un transmisor y vincúlelo con el receptor correctamente.

b. Modo de micrófono dual

Encienda ambos transmisores y sincronícelos con el receptor correctamente.

| EQUIPO EN CASCADA

Admite el uso en cascada de varios conjuntos de equipos y está adecuado para ocasiones de grabación de varias personas (no más de 9 receptores en cascada).

1. Se utilice el cable de audio TRRS a TRS para conectar varios receptores.
(Método 1)

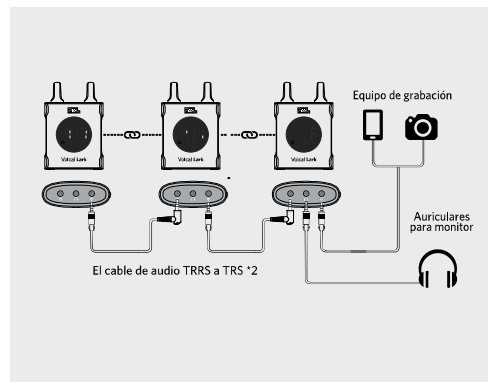

| EQUIPO EN CASCADA

2. Se utilice el cable de audio TRRS a TRRS para conectar varios receptores.
(Método 2)

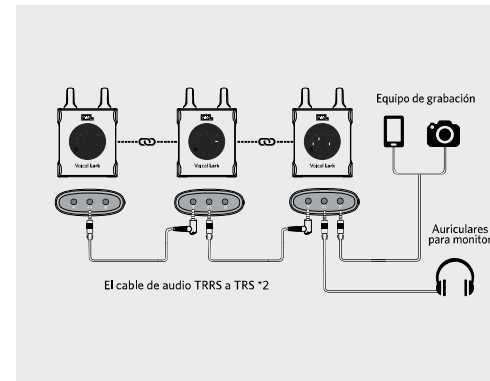

Nota:

Ajuste de volumen: cada receptor solo puede controlar el volumen del transmisor emparejado.

Interferencia de señal: asegúrese de que todos los dispositivos estén emparejados con diferentes canales en el estado de encendido para evitar interferencias de señal.

Cuando está en cascada: siempre que el receptor esté encendido, incluso si el transmisor correspondiente está apagado, no afectará el funcionamiento normal de todo el sistema en cascada.

RESOLUCIÓN DE PROBLEMAS

<p>No hay señal/ existe ruido</p>	<p>La distancia de uso efectiva al aire libre es de 100 metros. Es posible que no haya señal o exista ruido cuando la distancia exceda el rango de uso. Si hay una instalación o es para uso en interiores, la distancia de trabajo se reducirá. Cuando se interrumpe la señal de frecuencia del canal actual, puede existir ruido, conecte el transmisor y el receptor y luego cambie el canal.</p>
<p>El sonido se distorsiona al hablar en voz alta.</p>	<p>El micrófono es una pastilla de alta sensibilidad. Ajuste la distancia entre el micrófono y la fuente de sonido. Compruebe la configuración relevante del dispositivo de grabación y si el cable de conversión de audio está conectado correctamente.</p>
<p>Distancia de uso corta</p>	<p>La distancia efectiva puede verse afectada porque el transmisor y el receptor están bloqueados por alguna estructura; el transmisor y el receptor no deben estar cubiertos por ningún objeto para facilitar la transmisión de la señal; el cuerpo humano también puede atenuar las ondas de radio en un entorno abarrotado, el transmisor y el receptor no deben bloquearse en la medida de lo posible; cuando se interfiera con el canal de señal actual, cambie el receptor y el transmisor a otros canales.</p>

RESOLUCIÓN DE PROBLEMAS

<p>Sin sonido / sonido muy bajo</p>	<p>Verifique si el enchufe de salida del receptor está completamente insertado en el enchufe, verifique la configuración relevante del dispositivo de grabación y si el cable adaptador de audio está conectado correctamente. Cuando el cable del adaptador de audio no coincide con el equipo de grabación, pueden comprarse dichos accesorios en los canales oficiales.</p>
<p>Silbido</p>	<p>Después de que el micrófono recibe el sonido, se generarán silbidos cuando el mezclador, el equipo periférico, el amplificador de potencia y los altavoces amplifiquen el sonido. Bajen el volumen de salida del micrófono, aumente el volumen del equipo de amplificación y ajuste la distancia entre el micrófono y el equipo de amplificación adecuadamente.</p>
<p>El sonido se congela durante la transmisión en vivo</p>	<p>Si la señal del canal actualmente seleccionado del micrófono no es buena, cuando este fenómeno ocurre en la prueba en vivo, se recomienda cambiar el canal del micrófono y luego iniciar la transmisión en vivo; Utilice una antena externa al usarlo en exteriores.</p>

ESPECIFICACIONES

Frecuencia de trabajo	590,777 MHz a 607,662 MHz
Potencia de Transmisión	0,78mW
Sensibilidad de admisión	<-108dBm@12dB SINAD
Desviación de RF	50KHz@1KHz 94dB SPL
Distancia de trabajo	<100 metros (330 pies)
Respuesta de sonido	100Hz-10KHz±3dB
Distorsión	<1%@1KHz 94dB SPL
Relación señal a ruido	79dB
Corriente en modo de espera	<0,5uA
Corriente en modo de trabajo	Transmisor: <75 mA (4 horas de duración de la batería *2) Receptor: <170mA (8 horas de duración de la batería)
Peso	Transmisor: 23g Receptor: 85g
Dimensiones (mm)	Transmisor: 21 * 20 * 71mm (L * A * A) Receptor: 57,5 * 30 * 85,5mm (L * A * A)



- ・本製品は高温・高湿になるところに置かないでください。
- ・ご使用中に本製品の温度が若干高くなることは正常です。
- ・警告:腐食性化学物質と同じ場所に置かないでください。
- ・本製品は精密な電子部品で構成されています。メンテナンス必要な時は認定された専門部門にお問い合わせください。また、お客様ご自身で本製品を分解した場合の性能の劣化については保証いたしません。
- ・使用と操作については関連する国家基準をご参考ください。取り扱いミスによる機器の故障及び破損は、保証の対象外となり、有償修理の対応とさせていただきます。
- ・当カスタマーハンドブックは当社の厳格なテストに基づいて作成されており、設計と仕様については予告なく変更する場合がありますのでご了承ください。

日本語

セット内容

包装に以下の部品が含まれます



製品ビュー

ワイヤレス送信機

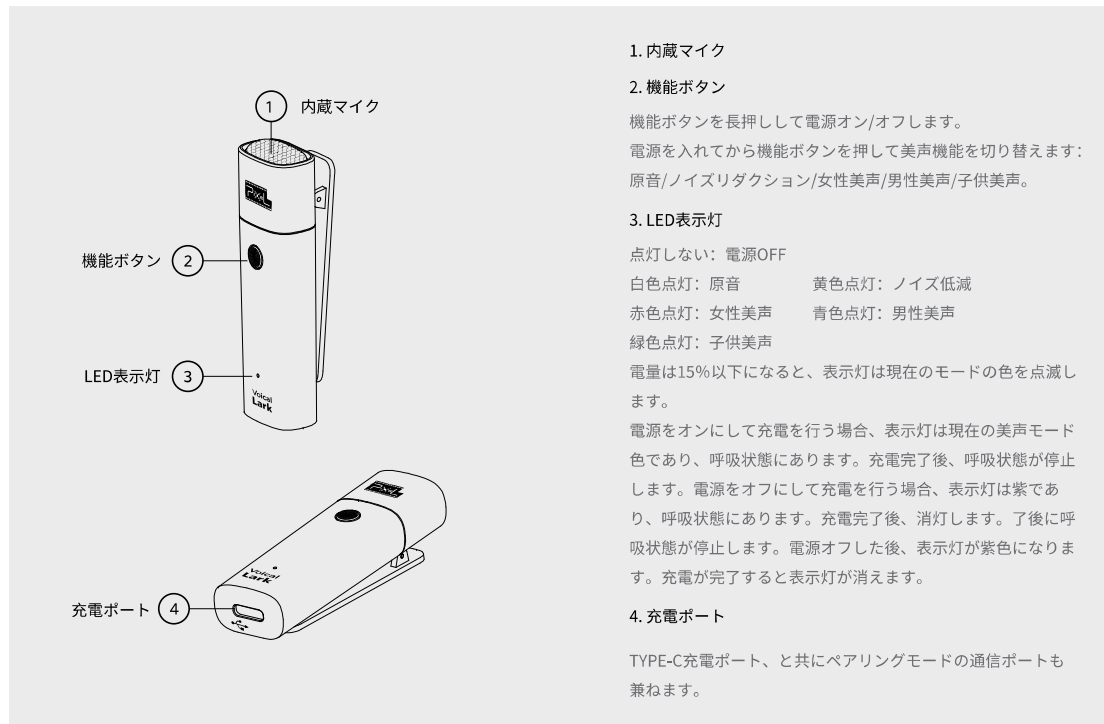

製品ビュー

1. 内蔵マイク

2. 機能ボタン

機能ボタンを長押しして電源オン/オフします。

電源を入れてから機能ボタンを押して美声機能を切り替えます：
原音/ノイズリダクション/女性美声/男性美声/子供美声。

3. LED表示灯

点灯しない：電源OFF

白色点灯：原音 黄色点灯：ノイズ低減

赤色点灯：女性美声 青色点灯：男性美声

緑色点灯：子供美声

電量は15%以下になると、表示灯は現在のモードの色を点滅します。

電源をオンにして充電を行う場合、表示灯は現在の美声モード色であり、呼吸状態にあります。充電完了後、呼吸状態が停止します。電源をオフにして充電を行う場合、表示灯は紫であり、呼吸状態にあります。充電完了後、消灯します。了後に呼吸状態が停止します。電源オフした後、表示灯が紫色になります。充電が完了すると表示灯が消えます。

4. 充電ポート

TYPE-C充電ポート、と共にペアリングモードの通信ポートも兼ねます。

製品ビュー

ワイヤレス受信機

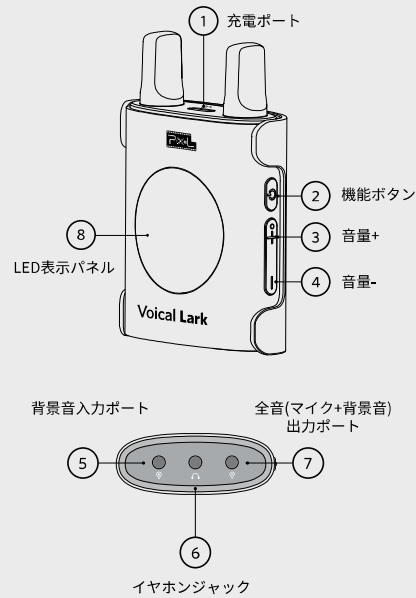

製品ビュー

1. 充電ポート

a. 充電: 充電器を電源に接続し、充電中、LEDスクリーンの下で電力量アイコンが現在の受信機の電力量を表示し (グリーン: 電力量がたっぷり; 黄色: 電力量が少ない; 赤色: 電力量が低い)、呼吸状態にあります。電源をオンにする場合、充電完了後、電力量アイコンがグリーンで、静止状態を表示します。電源オフ状態で、充電完了後、電力量アイコンは点灯します。

2. 機能ボタン: 長押しして電源をオン/オフします。短押しして残響モードをオン/オフ/切替します。

3. 音量+: 短押しして音量アップします、受信機と送信機を充電コードで接続し、長押しで左チャンネル配置とチャンネル切替を設定します。

4. 音量-: 短押しして音量ダウンします、受信機と送信機を充電コードで接続し、長押しで右チャンネル配置とチャンネル切替を設定します。

5. バックグラウンドオーディオ入力ポート: 音声接続コードで携帯電話やコンピュータに接続して背景音を入力できます。

6. イヤホンジャック: イヤホンを挿入して、リアルタイムモニタリングができます。

製品ビュー

7. 全音（マイク+バックグラウンドオーディオ）出力ポート：全音出力のコネクタ：音声接続コードで携帯電話やコンピュータに接続して全音を出力できます。

8. LED表示パネル

表示パネルマーク説明

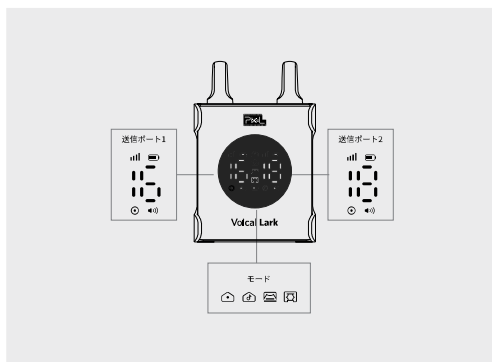

表示パネルマーク説明

[] 電波強度：緑色ランプ（電波良好）、黄色ランプ（電波普通）、赤色ランプ（電波悪い）、ランプ消えた（電波喪失）；電波が喪失した時は送信機との間はペアリングを解除し、ディスプレイに何も表示されていません。

[] 受信機/送信機電池残量：緑色（残量充分）、黄色（残量少ない）、赤色（残量わずか）。

[] チャンネル数：ペアリングが成立する場合はチャンネル数が1～18を表示します。音量ボタンを押すとボリューム値が1～10を表示します。

[] 美声モード：白色（原音）、黄色（ノイズ低減）、赤色（女性美声）、青色（男性美声）、緑色（子供美声）。送信機の機能ボタンを短押しして切り替えます。

[] 音声レベル：緑色（正常）、黄色（小さめ）、赤色（小さ過ぎる）；話す音と周辺の環境音はランプのカラー表示に影響を与えます。

残響モード：[]レコーディングスタジオモード、[]放送モード、[]コンサートホールモード、[]大ホールモード、オン/オフボタンを短押しして残響モードのオン/オフ/切替をします。

ノイズリダクション機能

一. 低周波ノイズ低減

風騒音、環境騒音、振動騒音などを減衰させます。

二. 高周波ノイズ低減

ハウリング、電子騒音などを減衰させます。

使用方法

受信機の取付

1. 下の図のように、それぞれのポートに相應のリスニングおよび録音装置を接続します。

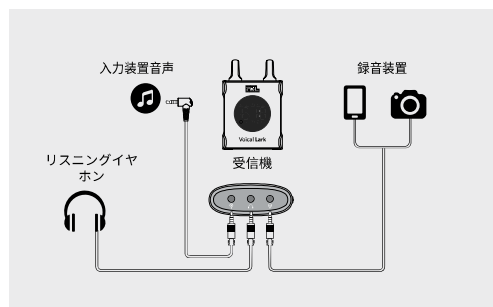

使用方法

2. の図のように、受信機をカメラに接続して使用します。

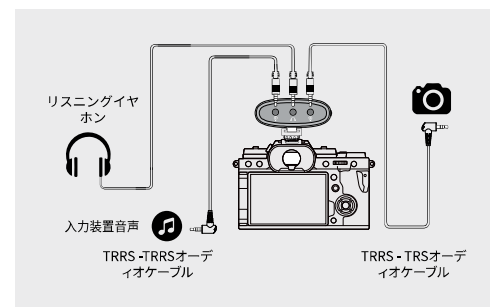
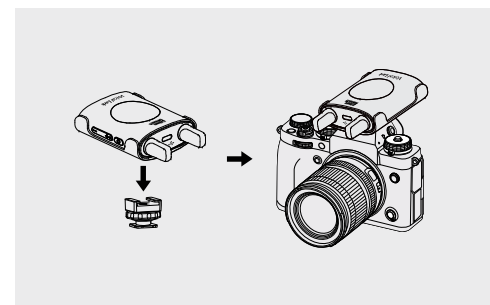

使用方法

3. 下の図のように、受信機を携帯電話に接続して使用します。

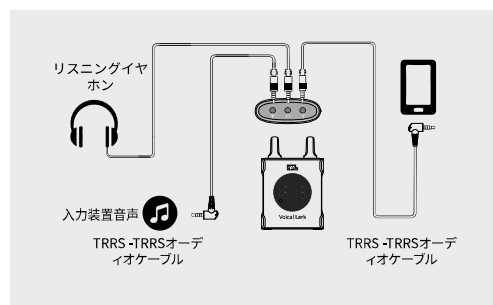

4. 以下に示すように、ミキシングコンソール、パワーアンプ、スピーカーなどの6.5インターフェイスのロスレス伝送に最適です。

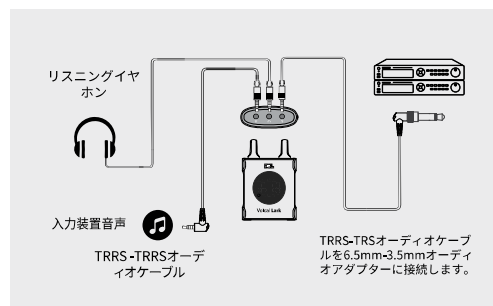

使用方法

電源ON・OFF

2秒長押しで電源ON・OFFします。

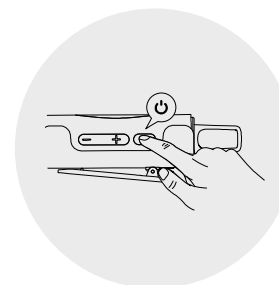

モード設定

1.送信機と受信機を充電コードで接続します。

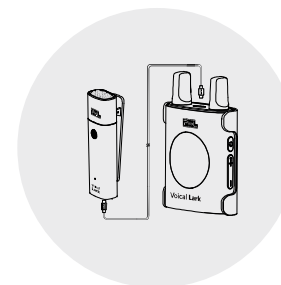

使用方法

2. チャンネルの変更

a. 送信機と受信機を充電コードで接続します。接続する送信機の現在のペアリング成立しているのは左チャンネルであり、音量“+”を長押しして空きチャンネルに切り替え、音量“-”を長押しして右チャンネルに切り替えます。（図の通り）

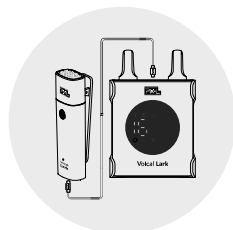

b. 充電コードで送信機を受信機に接続し、現在の送信機は右チャンネルに配置されます。「音量-」を長押しして空きチャンネルに切り替えます。「音量+」を長押しして左チャンネルに配置されます。（図の通り）

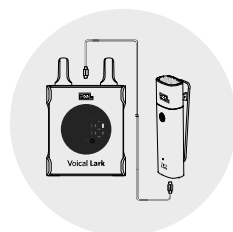

使用方法

c. 両側のチャンネルのペアリングが成功します。成功したら充電コードを抜いてください。（図の通り）

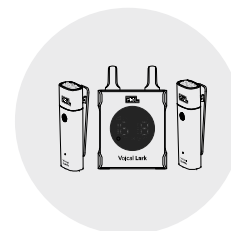

3. 自動ペアリング

受信機と送信機は以前にペアリング成立できた場合、電源オンしてから自動的にペアリングし、受信機のLEDパネルに送信機の情報が表示されます。

4. シングル/ダブルマイクチャンネルの設定

a. シングルマイクモード

送信機を起動してペアリングを成立します。

b. ダブルマイクモード

両方の送信機を起動してペアリングそれぞれを成立します。

カスケード接続

カスケード接続が可能で、大規模な録音する場合に
適応されます（最大9台の受信機まで拡張可能）。

1. TRRS - TRSオーディオケーブルで受信機を接続します。(方法1)

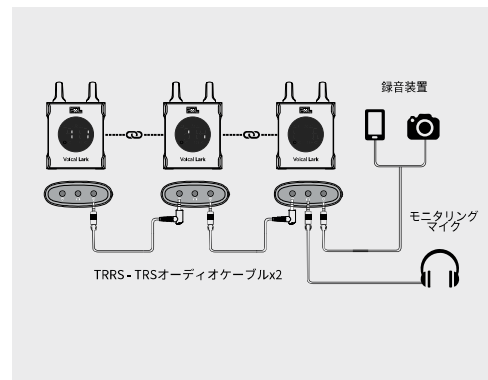

カスケード接続

2. TRRS - TRRSオーディオケーブルで受信機を接続します。(方法2)

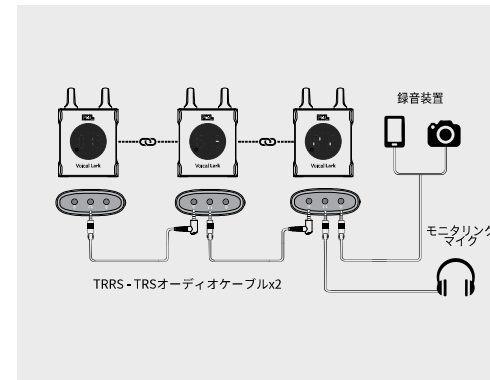

注意:

音量調整:各受信機はペアリングになっている送信機の音量のみを調整
できます。

信号の干渉を避けるために、電源を入れると各設備を異なるチャンネルに
ペアリングしてください。

カスケード接続する時:受信機がオンになっている限り、対応する送信機が
オフになっていても、カスケードシステム全体の動作に影響されません。

故障対応

<p>大声で話す時の音ひずみ</p>	<p>マイクは高感度のオーディオモニターであり、マイクと音源との距離を調整してください。録音装置の関連設定と、アダプターケーブルが正しく接続されているかどうかを確認してください。</p>
<p>無信号/雑音あり</p>	<p>屋外使用の効果的な距離は 100 メートルで、距離が使用範囲を超えていると、無信号や雑音が発生する可能性がありますので、使用範囲を縮小してください。障害物による遮蔽や室内使用がある場合、それに応じて距離が短縮されず。用いられているチャンネル周波数信号が干渉され、雑音が発生する可能性がある場合、送信機を受信機に接続してチャンネルを切り替えてください。</p>
<p>ワイヤレス使用距離が短い</p>	<p>送信機と受信機は建物によって使用距離に影響されることがあります；電波を容易に通信するように送信機と受信機はできるだけもので覆わないでください；人の多い混雑した環境では人体はワイヤレス電波を弱くするため、できるだけ送信と受信は遮断されないようにしてください；使用中のチャンネル周波数電波が干渉されているからなので、送信機と受信機のチャンネルを変更してください。</p>

故障対応

<p>無声/音が極端に小さい</p>	<p>受信機の出カプラグがコンセントに完全に挿入されているかどうかを確認してください。録音装置の関連設定と、アダプターケーブルが正しく接続されているかどうかを確認してください。 オーディオアダプターケーブルが録音機器と一致しません。正規販売店からケーブルを購入してください。</p>
<p>ハウリングが発生する</p>	<p>マイクは音を拾ったら、ミキサー、周辺機器、パワーアンプ、スピーカーで音を増幅するとハウリングが発生します。このような状況避けるため、マイクの出カ音量を下げ、同時にスピーカーの音量を上げ、マイクとスピーカーの距離を適切に調整してください。</p>
<p>生放送中に音がフリーズする</p>	<p>現在選択されているチャンネルの信号が悪く、ライブテスト中にフリーズが発生する場合には、マイクのチャンネルを切り替えたらライブ放送を開始することをお勧めします。</p>

仕様

動作周波数	590.777MHzから607.662MHzまで
送信出力	0.78mW
受信感度	<-108dBm@12dB SINAD
周波数偏移	50KHz@1KHz 94dB SPL
作動距離	<100メートル(330メートル)
音声応答	100Hz-10KHz±3dB
音のひずみ度	<1%@1KHz 94dB SPL
SN比	79dB
待機電流	<0.5uA
動作電流	送信機:<75mA (電池寿命4時間*2) 受信機:<170mA (電池寿命8時間)
重量	送信機:23g 受信機:85g
寸法	送信機:21*20*71mm (L*W*H) 受信機:57.5*30*85.5mm(L*W*H)



- 请勿将产品放置在高温或者高湿的地方。
- 产品在使用过程中可能会发热,属于正常现象。
- 警告:请勿将本产品放置于有腐蚀性化学物品的地方,以免被腐蚀损坏。
- 本产品有精密电子线路,需要维修时请联系授权的维修人员,未经许可擅自拆卸导致产品故障,不在本公司保修范围内。
- 请参考国家相关标准使用和操作,因使用操作不当而造成机器损坏,不在保修范围内,但用户可以付费维修。
- 此用户指南依据本公司严格测试制定,设计和规格如有变更,恕不另行通知。

中文

物品清单

包装内包含以下物品



产品视图

无线发射机

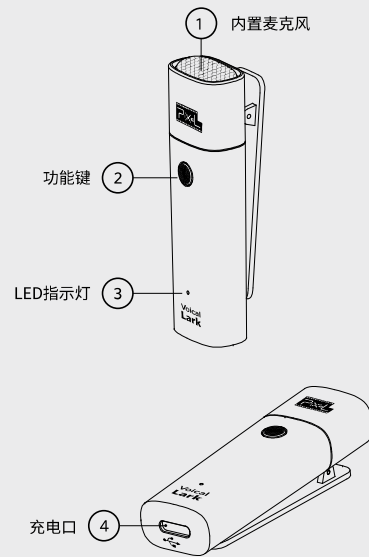

产品视图

1. 内置麦克风

2. 功能键

长按功能键开关机

开机后短按功能键, 切换美声功能: 原声/降噪/女声/男声/童声。

3. LED指示灯

灭: 关机 白色: 原声 黄色: 降噪

红色: 女声美声 蓝色: 男声美声 绿色: 童声美声

开机电量低于15%时, 指示灯(显示当前模式颜色)为闪烁状态。

开机状态充电时: 指示灯以当前美声模式颜色呼吸状态显示, 充满后停止呼吸状态。关机状态充电时, 指示灯以紫色呼吸状态显示, 充满后灯熄灭。

4. 充电口

Type-c充电接口, 同时作为配对模式通讯接口。

产品视图

无线接收机



产品视图

1. 充电口

a. **充电**: 使用充电器连接电源, 充电过程中, LED屏下方的电量图标颜色表示当前接收机电量状态 (绿色为电量充足, 黄色为电量少, 红色为低电量) 并处于呼吸状态。在开机状态时, 满电后电量图标为绿色静止状态; 关机状态时, 满电后电量图标熄灭。

b. **配置及频道切换**: 使用配对线将接收机连接发射机, 长按音量键。

2. **功能键**: 长按开机或关机, 短按切换或者开关混响模式。

3. **音量+**: 短按增大音量, 用充电线将接收机连接发射机长按进行配置左通道及频道切换。

4. **音量-**: 短按减小音量, 用充电线将接收机连接发射机长按进行配置右通道及频道切换。

5. **背景音输入口**: 可使用音频连接线连接手机、电脑等设备输入背景音。

6. **耳机接口**: 可插入耳机, 实时监听。

7. **全音 (麦克风+背景音) 输出口**: 可使用音频连接线连接手机或电脑等设备。

8. **LED显示屏**

产品视图

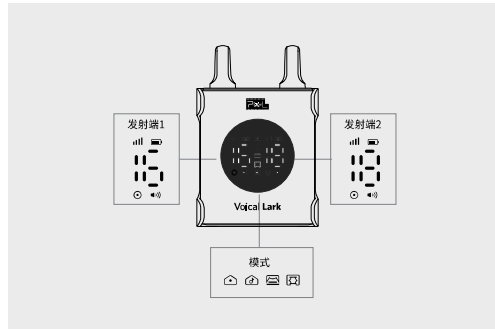

[ull] 信号强度: 绿色灯 (信号好), 黄色灯 (信号一般), 红色 (信号差), 灭 (无信号); 无信号时会与发射机断开配对, 此时显示屏不显示任何信息。

[🔋] 接收机/发射机电量: 绿色 (电量充足), 黄色 (电量少), 红色 (低电量)。

[📶] 频道数: 配对成功显示频道数1~18; 按音量键时显示音量值1~10。

[🗣️] 美声模式: 白色 (原声), 黄色 (降噪), 红色 (女声美声), 蓝色 (男声美声), 绿色 (童声美声); 短按发射机功能键可切换。

[🔊] 语音电平: 绿色 (正常), 黄色 (偏小), 红色 (太小); 说话及环境音量会影响颜色显示。

混响模式: [🏠]录音棚模式, [🎤]演播室模式, [🎵]音乐厅模式, [🏛️]大礼堂模式; 短按开关键切换或开启和关闭模式。

降噪功能

一. 低频降噪

降低风声噪音, 环境噪音, 震动噪音等低频噪音。

二. 高频降噪

降低啸叫, 电子等高频噪音。

操作使用

接收器安装

1.按对应的接口安装监听设备和录音设备, 如下图

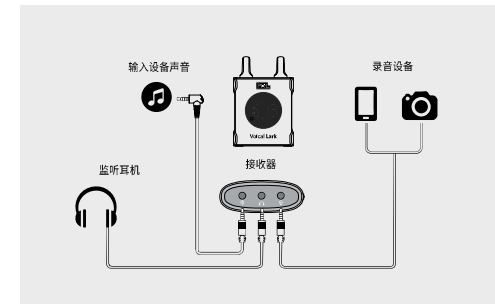

操作使用

2.接收器安装在相机上使用，如下图

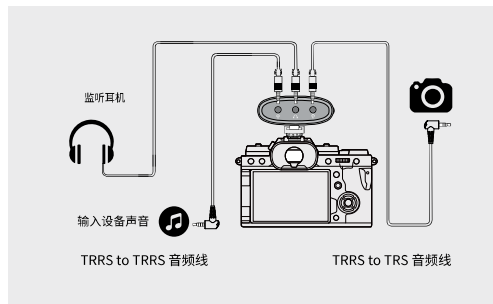
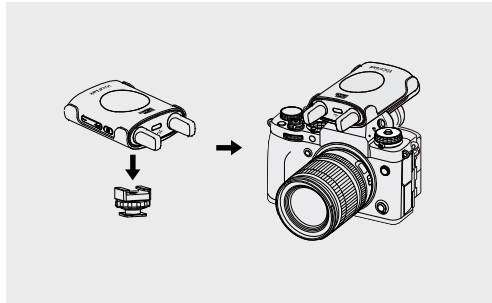

操作使用

3.接收器安装在手机上使用，如下图

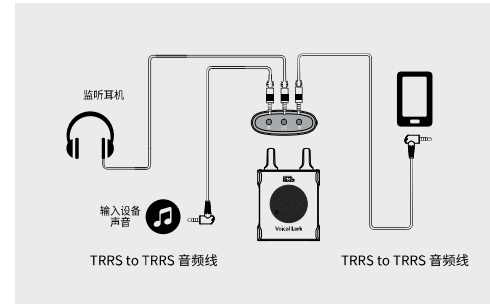

4.用于调音台，功放，音箱设备等6.5接口无损传输，如下图

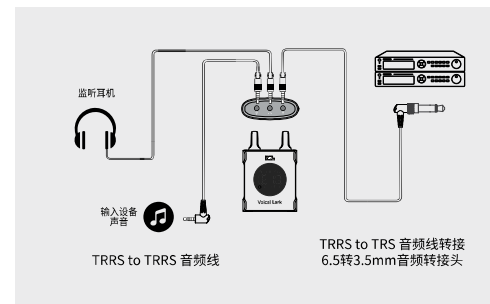

操作使用

开启电源

按住2秒开机/关机。

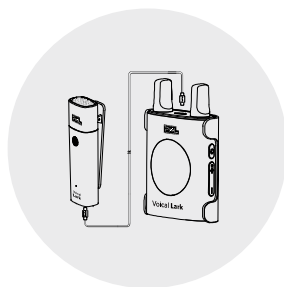
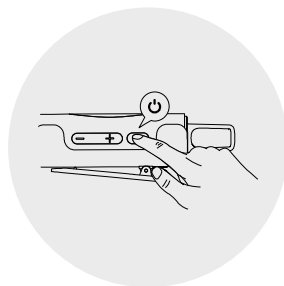

配置模式

1. 使用充电线将发射机和接收机连接

操作使用

2. 切换频道与通道

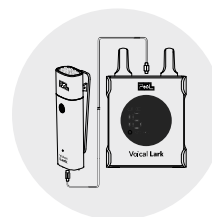

a. 使用充电线将发射机和接收机连接，连接的发射机当前配对的是左通道，长按音量“+”切换空闲频道；长按音量“-”配置到右通道。

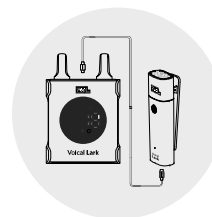

b. 使用充电线将发射机和接收机连接，连接的发射机当前配对的是右通道，长按音量“-”切换空闲频道；长按音量“+”配置到左通道。

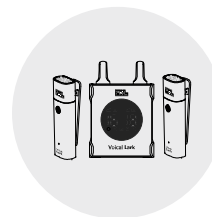

c. 两侧通道配对成功。
(匹配成功后即可拔下充电线)

操作使用

3. 自动配对

接收机与发射机之前配置成功过，开机后可自动配对，接收机LED屏显示发射机信息。

4. 设置单/双麦克风音频通道

a. 单麦克风模式

开启单个发射机并成功配对

b. 双麦克风模式

开启两个发射机并两个成功配对

多设备级联

支持多组设备级联使用，适用于多人录音场合（不超过9台接收机级联）。

1. 使用TRRS to TRS 音频线将若干台接收机连接。(方法1)

多设备级联

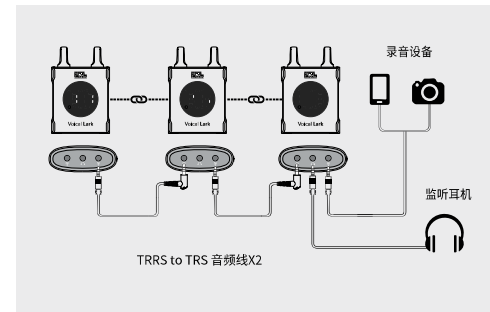

2. 使用TRRS to TRRS 音频线将若干台接收机连接。(方法2)

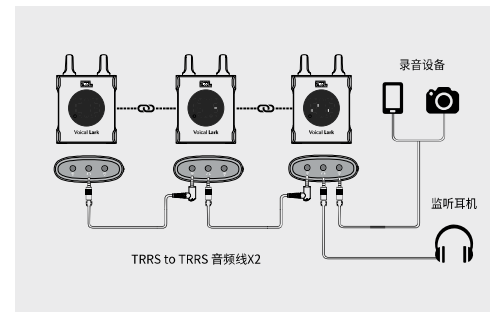

多设备级联

注：

1. 音量调节：每台接收机仅能控制配对的发射机音量。
2. 信号干扰：请确保所有设备在开机状态下配对到不同的频道，以避免信号干扰。
3. 级联时：只要接收机开机，即使对应的发射机关机，也不会影响整个级联系统正常工作。

排除故障

<p>无信号 有杂音</p>	<p>室外有效使用距离为 30 米，距离超过使用范围，可能会出现无信号或有杂音，请缩短使用范围，如有障碍物遮挡或室内使用时，距离会相应缩短，当现用频道频率信号受到干扰，可能出现杂音的情况，请连接发射机和接收机进行频道切换。</p>
<p>大声讲话时 声音失真</p>	<p>麦克风为高灵敏度拾音器，请调整麦克风和音源之间的距离。</p>

排除故障

<p>无声/声音 极小</p>	<p>检查接收机的输出插头是否完全插入插座内。 音频转接线与录音设备不匹配，可在官方渠道选购此类配件。</p>
<p>无线使用距 离短</p>	<p>发射器和接收机受建筑物遮挡会影响使用距离； 发射器和接收机尽量不被物体笼罩，以利于信号传递； 在人群众多的环境，人体衰减无线电波，尽可能使发射和接收不被遮挡； 可能现用频道频率信号受到干扰，请更改发射和接收机的频道。</p>
<p>产生啸叫</p>	<p>麦克风拾音后，经调音台、周边设备、功率放大器、音箱扩大出声时产生啸叫，请调低麦克风的输出声量，同时调大扩音设备音量，并适度调整麦克风与扩音设备间的距离。</p>
<p>直播时声音 卡顿</p>	<p>麦克风当前所选频道信号不佳，建议在直播测试中出现此现象时，切换麦克风频道，再开启直播； 户外使用时请使用外接天线。</p>

规格

工作频段	590.777MHz ~607.662MHz
发射功率	0.78mW
接受灵敏度	<-108dBm@12dB SINAD
发射频偏	50KHz@1KHz 94dB SPL
工作距离	<100米 (330英尺)
音频响应	100Hz~10KHz±3dB
失真度	<1%@1KHz 94dB SPL
信噪比	79dB
待机电流	<0.5uA
工作电流	发射机: <75mA(4小时续航*2) 接收机: <170mA(8小时续航)
重量	发射机: 约23g 接收机:约85g
尺寸(mm)	发射机: 21mm*20mm*71mm (长*宽*高) 接收机: 57.5mm*30mm*85.5mm (长*宽*高)

保修卡

尊敬的用户，为了更好的为您服务，购买产品后请仔细阅读认真填好本保修卡，方便我们日后为您服务。请您购买后妥善保管好该保修卡，本保修卡是保修服务的重要凭证，谢谢！

用户信息	产品名称 (型号)	
	用户姓名	
	联系电话	
	通信地址	
	购买日期	

销售商信息	产品名称 (型号)	
	用户姓名	
	联系电话	
	通信地址	
	购买日期	

请务必确认下列事项：

- 一、产品保修期为壹年（自购买之日算起）。
- 二、在保修期内，按照使用说明使用而发生的故障的，用户可获得免费包修。
- 三、在保修期内，用户需保修时，请持本卡或者邮寄到本公司指定维修服务中心接受保修。

保修卡

四、属下列情况之一的产品，不属于免费包修范围。

1. 超过保修期，用户自行拆机，机械结构有人为损坏。
2. 不按说明书方法使用，接上不符合规格的电压等用户 使用不当。
3. 没保修卡，保修卡被私自涂改或未填写，或与送修机器不符的。
4. 由于购买后因跌落，震动或运输碰撞等非产品质量原因引起的故障和损坏。
5. 不可抗拒力造成损坏的(如雷击、水灾、火灾等自然灾害)。

请勿自行拆解，修理本产品。擅自拆机不保修，后果自负。如有故障，请及时与本公司或者当地经销商联系。本产品自出售之日起保修壹年。

感谢您购买商品包公司产品并阅读本说明书，如有任何疑问可以向当地经销商咨询或登入www.pixelhk.com查询。

制造商：东莞市宝易电子科技有限公司
地址：东莞市大朗镇莞樟路大朗段871号2栋
电话：0769-82229836
执行标准：Q/PSKJ 004-2016
MADE IN CHINA