

PRÉSENTATION DU PRODUIT

WUUK Wired Smart Doorbell Pro



L'avant

- 1 Indicateur lumineux
- 2 Objectif de la caméra
- 3 Microphone
- 4 Bouton-poussoir de sonnette
- 5 Haut-parleur

Le dos

- 1 Bouton SYNC
- 2 Port de fil
- 3 Fente pour carte SD
- 4 Port de Type C

WUUK Doorbell Chime

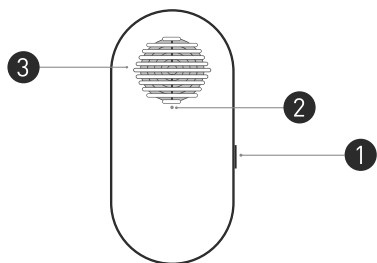

- 1 Bouton SYNC
- 2 Indicateur lumineux
- 3 Haut-parleur

CONFIGURATION DU SYSTÈME

Téléchargez l'application WUUK depuis l'App Store (appareils iOS) ou GooglePlay Store (appareils Android).

Enregistrez un compte s'il n'y a pas de compte existant.



Accédez à la page d'accueil de l'application. Appuyez sur Ajouter Appareil > ajoutez la WUUK Wired Smart Doorbell Pro à votre application WUUK.

Suivez les instructions à l'écran pour terminer la configuration.



COUPER L'ALIMENTATION ÉLECTRIQUE

Coupez l'alimentation de la sonnette. Si vous n'êtes pas sûr, coupez l'alimentation électrique principale de votre maison. Allumez/éteignez la lumière de votre maison pour vous assurer que l'électricité dans votre maison est correctement coupée.

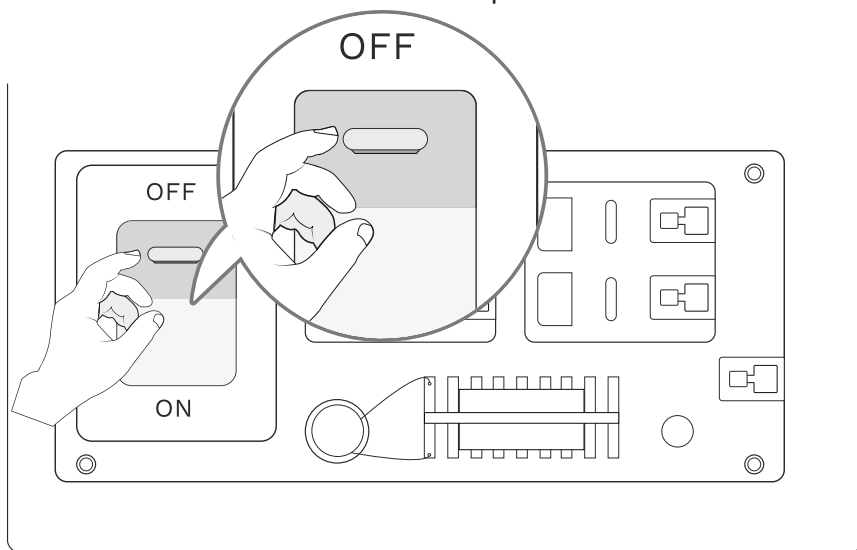

Remarque : Soyez toujours prudent lorsque vous manipulez le câblage électrique. Si vous n'êtes pas à l'aise pour le faire vous-même, consultez un électricien qualifié.

CONTOURNER LE CARILLON EXISTANT

Pour installer une sonnette vidéo, il est nécessaire de contourner le carillon de sonnette existant dans votre maison. Suivez ces étapes pour terminer le processus :

- Localisez le carillon de sonnette dans votre maison et retirez son couvercle pour révéler les bornes à vis marquées "TRANS" et "FRONT".
- Utilisez le cavalier fourni pour le carillon existant pour connecter ces deux bornes, en contournant le carillon de la sonnette. Cela n'affectera pas le fonctionnement normal du circuit.
- Si votre carillon de sonnette a des marques différentes ou si vous avez plusieurs carillons, reportez-vous à la session d'aide de l'application pour obtenir des instructions de câblage personnalisées ou consultez un électricien qualifié.
- Notez que la sonnette vidéo nécessite que le carillon existant soit d'abord contourné pour obtenir une puissance suffisante. Sans cette étape, la sonnette vidéo peut toujours s'allumer mais fonctionnera de manière instable.

- Gardez à l'esprit qu'une fois le cavalier en place, le carillon existant ne retentira plus.

En suivant attentivement ces étapes, vous pourrez contourner le carillon de votre sonnette existante et installer avec succès votre nouvelle sonnette vidéo.

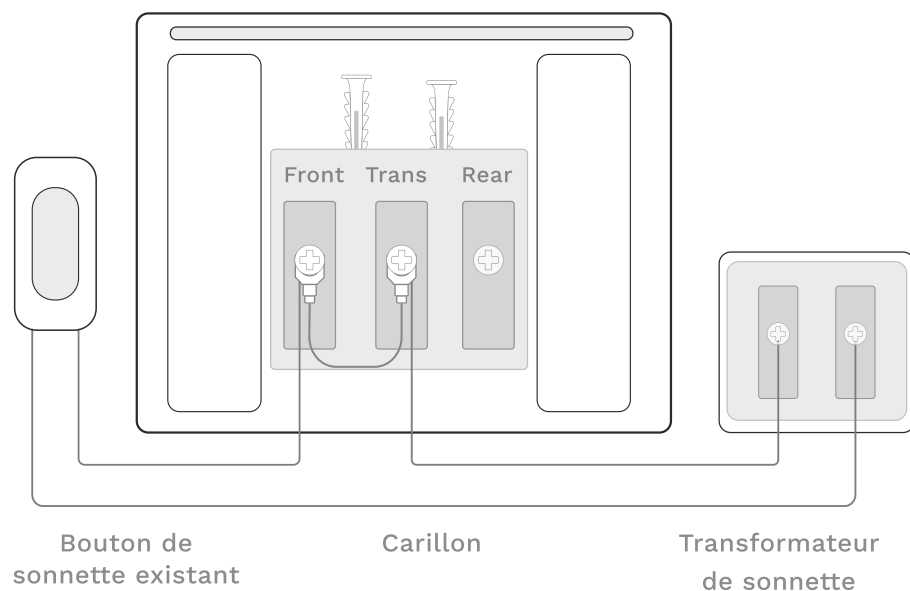

MONTER LA SONNETTE

Choisissez la Façon dont Vous Voulez Installer la Sonnette

	3M VHB	Des vis	Tous les deux
Métaux, verre, céramique, plastiques, PVC	✓		
Panneaux de particules, bois, peintures (surfaces fibrées)	✓	✓	✓
Béton, pierre, calcaire, brique (surfaces poreuses & inégales)	✓	✓	✓
Gabion, caoutchouc, cuir, pelure métope		✓	

Hauteur et Emplacement

La série de produits WUUK Smart Doorbell est conçue et construite pour une utilisation en extérieur, et principalement pour surveiller l'entrée de votre maison.

Nous vous recommandons de suspendre la WUUK Wired Smart Doorbell Pro 3,9 ~ 4,6 pieds (120 MM ~ 140 MM) au-dessus du sol.

Évitez de placer la sonnette sous la lumière directe du soleil.

L'emballage d'origine de la WUUK Wired Smart Doorbell Pro contient un support à angle de 15°. Appliquez le support d'angle si nécessaire.

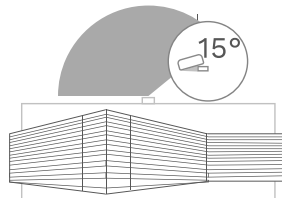
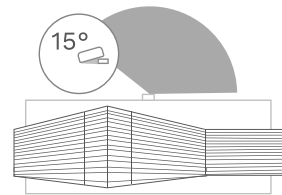
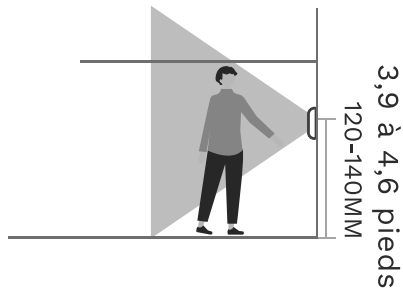

Installation en 1 Minute : Appliquez du Ruban Adhésif VHB 3M

Mieux Préparer la Surface pour une Liaison Solide

L'application initiale du ruban sur des surfaces à des températures inférieures à 50 °F (10 °C) n'est pas recommandée. Si vous êtes dans une zone froide, réchauffez la bande à l'aide d'un sèche-cheveux ou d'autres outils.

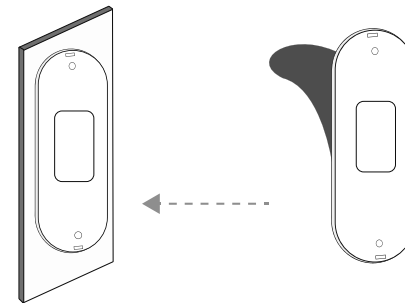

1. Décollez la feuille rouge sur laquelle figurent les textes 3M VHB et fixez la plaque arrière à l'endroit où vous souhaitez placer votre sonnette.

2. Appuyez fortement sur la plaque arrière pendant 5 secondes.

3. Laissez-le reposer pendant au moins 24 heures afin que le ruban 3M VHB puisse s'enfoncer dans la surface et créer la liaison la plus solide.

Visser (Optionnel)

**Pour une installation sur des surfaces poreuses et inégales telles que le béton, la pierre, le calcaire, la brique ; Ou vous choisissiez d'installer de cette façon.*

Marquez 2 positions de perçage à l'aide du tampon de positionnement de sonnette fourni. Utilisez un peu pour percer des trous dans votre mur et insérez les chevilles.

- Installez les ancrages - sur le stuc, la brique ou le béton (facultatif)
- Vissez-le - sur les panneaux de particules, le bois et les peintures
- Fixez votre plaque arrière de WUUK Sonnette au mur à l'aide des quatre vis fournies.

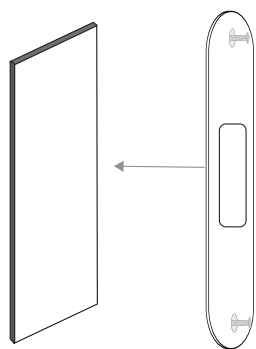

Foret Recommandé
Taille de l'Embout :
6 mm

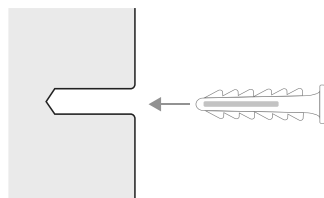

Connectez les Fils

Remarque : Assurez-vous que les fils passent par la plaque arrière.

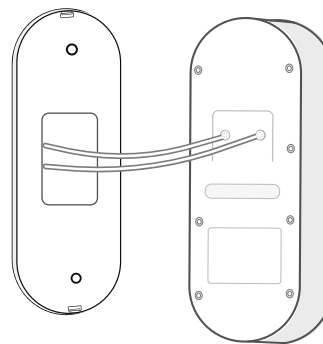

Connectez les fils sortant de votre mur aux vis à l'arrière de votre WUUK Sonnette. L'un ou l'autre des fils peut se connecter à l'une ou l'autre des vis. L'ordre n'a pas d'importance.

Câblage au transformateur de sonnette 16-24VAC

Fixez les Rallonges de Fil (Optionnel)

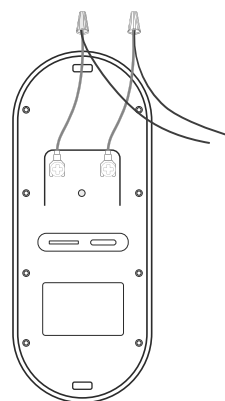

Si vous rencontrez des difficultés pour connecter les fils sortant de votre mur à l'arrière de votre WUUK Sonnette, utilisez les rallonges de fil et les serre-fils fournis.

Faites passer tous les fils et les serre-fils, si vous les avez utilisés, dans votre mur.

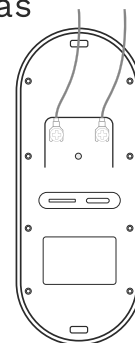

Accrochez la Sonnette

Accrochez ensuite la sonnette au support mural.

Faites d'abord correspondre le crochet supérieur de la plaque arrière, puis enclenchez le bas. Appuyez sur la partie inférieure de la sonnette jusqu'à ce que vous entendiez un léger déclic.

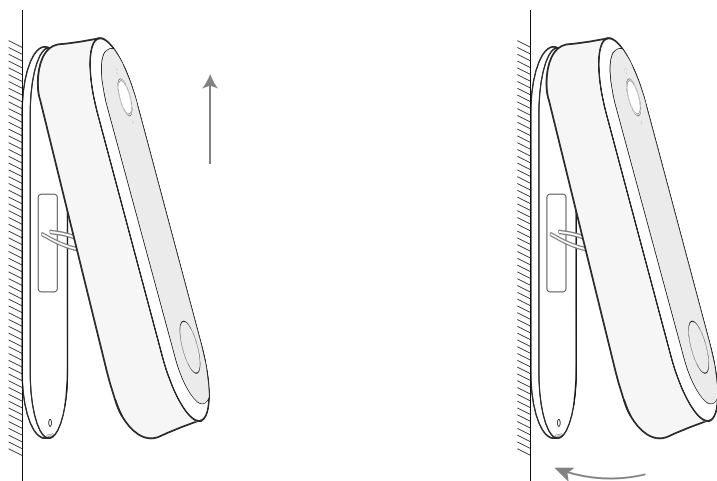

ALLUMEZ LA SONNETTE

Basculez le disjoncteur principal sur ON.

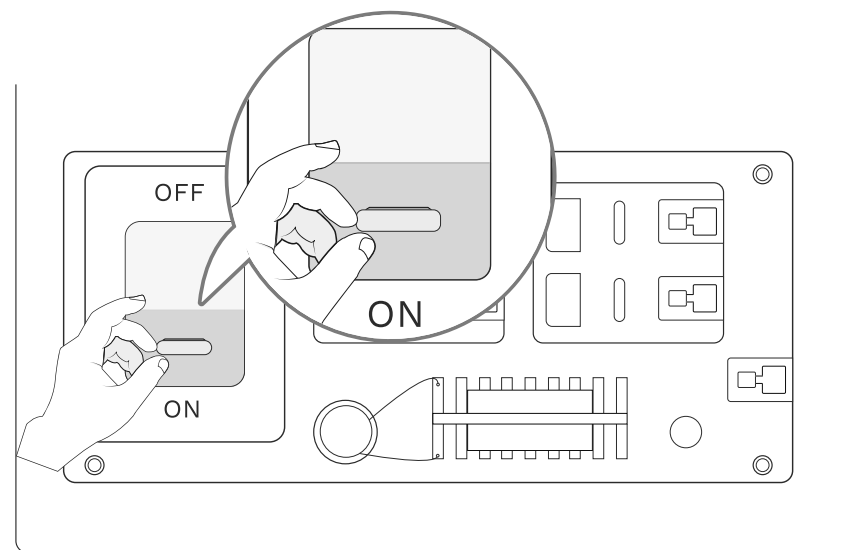

Attendez que le voyant de la sonnette clignote en rouge. Suivez ensuite les instructions à l'écran dans l'application WUUK pour connecter la sonnette vidéo à votre Wi-Fi domestique.

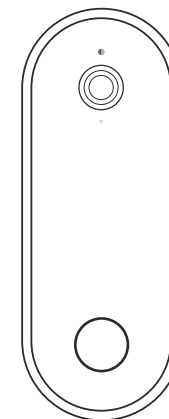

COMPRENDRE L'INDICATEUR LUMINEUX

WUUK Wired Smart Doorbell Pro

Bleu Solide : S'allume et fonctionne correctement ●

Rouge Solide : Le système est en cours d'initialisation ou de redémarrage ●

Bleu Clignotant : Déconnecté d'Internet ●

Rouge Clignotant : Mode de couplage, prêt pour la configuration ●

Bleu et rouge clignotant alternativement : Mise à jour du micrologiciel en cours ●●

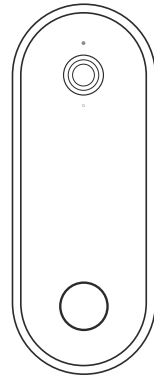

WUUK Doorbell Chime

Bleu Solide : S'allume et fonctionne correctement ●

Rouge Solide : Le système est en cours d'initialisation ou de redémarrage ●

Bleu Clignotant : Déconnecté d'Internet ●

Rouge Clignotant : Mode de couplage, prêt pour la configuration ●

Bleu et rouge clignotant alternativement : Mise à jour du micrologiciel en cours ●●

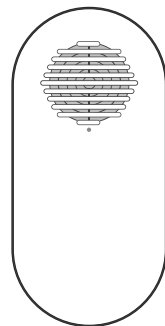

SERVICE CLIENTS

Pour le dépannage, consultez l'application WUUK > Compte > Centre d'Aide pour plus de références et discutez en direct avec les agents du service client si nécessaire.

Garantie : Garantie limitée de 12 mois

Appelez-nous : États-Unis +1 (415) 881-5715

Envoyez-nous un e-mail : hello@wuuklabs.com

WUUK Labs Corp. Tous droits réservés.

WUUK et le logo WUUK sont des marques commerciales de WUUK Labs Corp., déposées aux États-Unis et dans d'autres pays. Toutes les autres marques déposées sont la propriété de leurs propriétaires respectifs.

SOMMARIO

COSA È INCLUSO	70
PANORAMICA DEL PRODOTTO	71
PREPARAZIONE DEL SISTEMA	72
SPEGNERE L'ALIMENTAZIONE	73
BYPASS IL CAMPANELLO ESISTENTE	75
MONTA IL CAMPANELLO	81
ACCENDI IL CAMPANELLO	82
COMPREDERE L'INDICATORE LUMINOSO	83
ASSISTENZA CLIENTI	84

COSA È INCLUSO

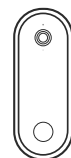

WUUK wired
smart doorbell pro



Piastra posteriore



Montaggio ad
angolo di 15°
(Opzionale)



Perno di rilascio



Pad di localizzazione
dell'installazione
del campanello

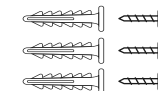

Pacchetto viti
(Opzionale)

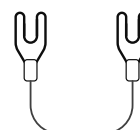

Jumper per campanello
esistente (il secondo
è opzionale)

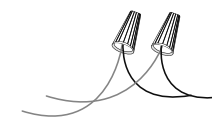

Cables de extensión
y tuercas para
cables (Opzionale)



Doorbell chime

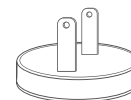

L'adattatore di
alimentazione della
Doorbell Chime

**L'adattatore di alimentazione della
Doorbell Chime varia in base alla regione.*

PANORAMICA DEL PRODOTTO

WUUK Wired Smart Doorbell Pro

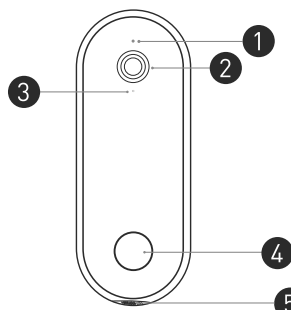

La Parte Anteriore

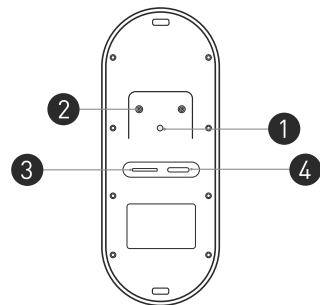

La Parte Posteriore

- ① Indicatore luminoso
- ② Obiettivo della fotocamera
- ③ Microfono
- ④ Pulsante campanello
- ⑤ Relatore

- ① Pulsante SYNC
- ② Porte del cavi
- ③ Slot per scheda SD
- ④ Porta di Tipo C

WUUK Doorbell Chime

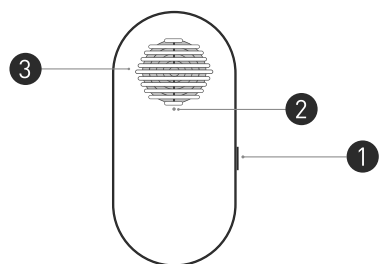

- ① Pulsante SYNC
- ② Indicatore luminoso
- ③ Relatore

PREPARAZIONE DEL SISTEMA

Scarica l'app WUUK da App Store (dispositivi iOS) o GooglePlay Store (dispositivi Android).

Registra un account se non esiste un account esistente.



Vai alla home page dell'app. Tocca Aggiungi dispositivo > aggiungi WUUK Wired Smart Doorbell Pro alla tua app WUUK.

Segui le istruzioni sullo schermo per completare la configurazione.

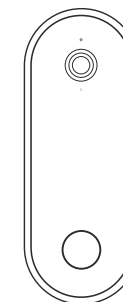

SPEGNERE L'ALIMENTAZIONE

Spegni l'alimentazione del campanello. Se non sei sicuro, spegni l'alimentazione principale in casa. Accendi/spegni la luce di casa tua per assicurarti che l'elettricità sia spenta correttamente.

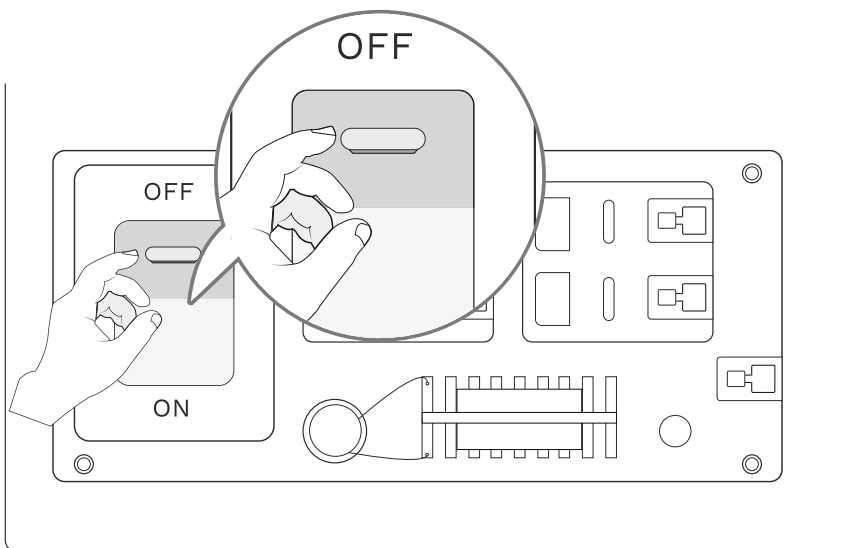

Nota: prestare sempre attenzione quando si maneggiano i cavi elettrici. Se non ti senti a tuo agio nel farlo da solo, consulta un elettricista qualificato.

BYPASS IL CAMPANELLO ESISTENTE

Per installare un campanello video, è necessario bypassare il cicalino del campanello esistente in casa. Segui questi passaggi per completare il processo:

- Individua il cicalino del campanello in casa e rimuovi il coperchio per rivelare i terminali a vite contrassegnati come "TRANS" e "FRONT".
- Utilizzare il ponticello fornito per la suoneria esistente per collegare questi due terminali, bypassando la suoneria del campanello. Ciò non influirà sul normale funzionamento del circuito.
- Se il cicalino del tuo campanello ha contrassegni diversi o hai più campanelli, fai riferimento alla sessione di aiuto nell'app per le istruzioni di cablaggio personalizzate o consulta un elettricista qualificato.
- Si noti che il campanello video richiede che il cicalino esistente venga prima bypassato per ottenere un'alimentazione sufficiente. Senza questo passaggio, il videocitofono potrebbe ancora accendersi ma funzionerà in modo instabile.

- Tieni presente che una volta inserito il ponticello, il campanello esistente non suonerà più.

Seguendo attentamente questi passaggi, sarai in grado di ignorare il cicalino del campanello esistente e installare correttamente il tuo nuovo campanello con videocamera.

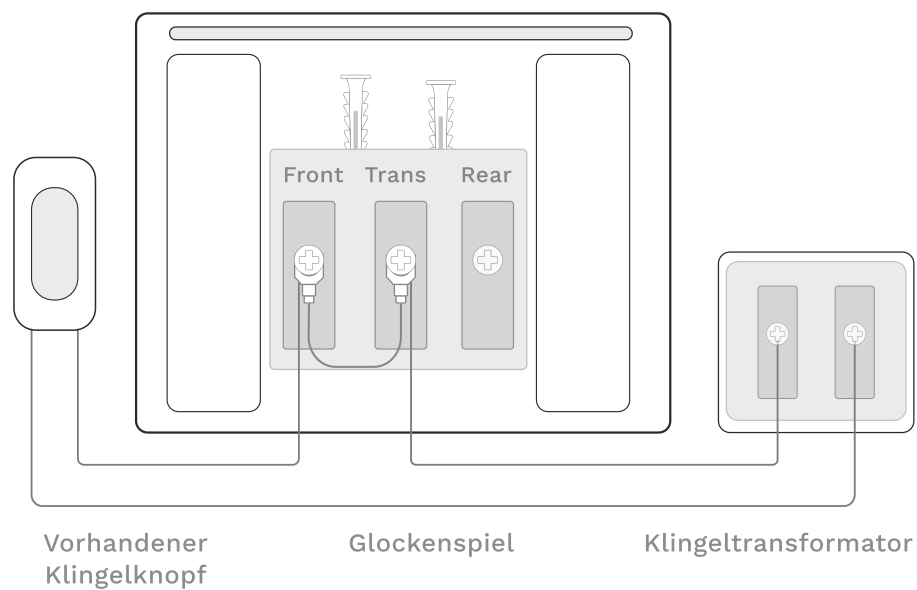

MONTA IL CAMPANELLO

Scegli il Modo in cui Desideri Installare il Campanello

	3M VHB	Viti	Entrambi
Metalli, vetro, ceramica, plastica, PVC	✓		
Truciolare, legno, vernici (superfici in fibra)	✓	✓	✓
Cemento, pietra, calcare, mattoni (superfici porose & irregolari)	✓	✓	✓
Gabbione, gomma, pelle, buccia metope		✓	

Altezza e Posizione

La serie di prodotti WUUK Smart Doorbell è progettata e realizzata per l'uso all'aperto e principalmente per il monitoraggio degli ingressi di casa.

We recommend hanging the WUUK Wired Smart Doorbell pro 3,9 piedi ~ 4,6 piedi (120MM~140MM) above the ground.

Evita di posizionare il campanello alla luce diretta del sole.

La confezione originale del WUUK Wired Smart Doorbell Pro contiene un supporto ad angolo di 15°. Applicare il supporto angolare se necessario.

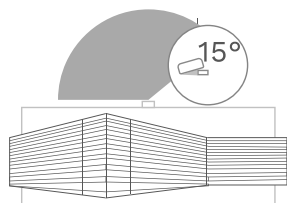
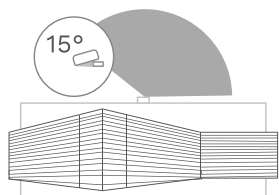
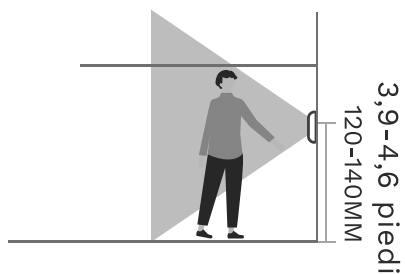

Installazione in 1 Minuto: Applica nastro VHB 3M

Preparare Meglio la Superficie per un Legame Forte

L'applicazione iniziale del nastro su superfici a temperature inferiori a 10°C (50°F) non è consigliata. Se ti trovi in una zona fredda, riscalda il nastro utilizzando un asciugacapelli o altri strumenti.

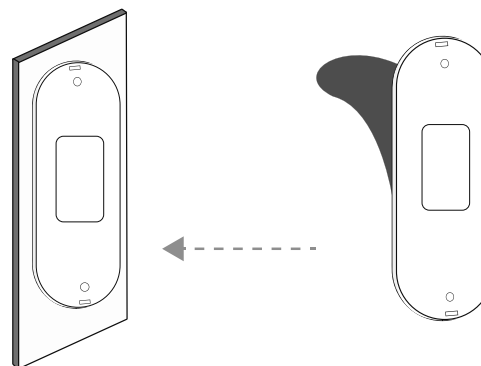

1. Stacca la pellicola rossa su cui sono scritti i testi 3M VHB e attacca la piastra posteriore al punto in cui desideri posizionare il campanello.

2. Premere con forza sulla piastra posteriore per 5 secondi.

3. Lascia che sia lì e rimani per almeno 24 ore in modo che il nastro VHB 3M possa affondare nella superficie e creare il legame più forte.

Avvitare (Opzionale)

**Per l'installazione su superfici porose e irregolari come cemento, pietra, calcare, mattoni; Oppure scegli di installare in questo modo.*

Segna 2 posizioni dei fori utilizzando il pad di localizzazione del campanello fornito. Usa un po 'per praticare fori nel muro e inserire i tasselli.

- Installa gli ancoraggi - su stucco, mattoni o cemento (opzionale)
- Avvitato - su truciolare, legno e vernici
- Fissa la piastra del WUUK Campanello alla parete utilizzando le quattro viti in dotazione.

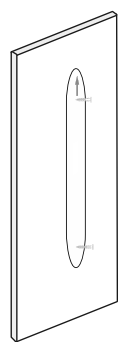
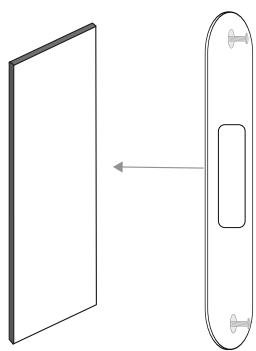

Trapano Consigliato
Dimensione del
Trapano: 6 mm

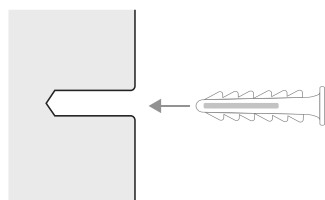

Collega i Fili

Nota: Assicurarsi che i fili passino attraverso la piastra posteriore.

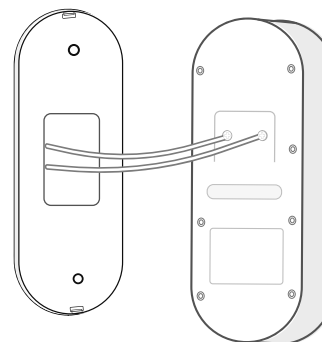

Collega i cavi che escono dal muro alle viti sul retro del tuo WUUK Campanello. Entrambi i fili possono essere collegati a entrambe le viti. L'ordine non ha importanza.

Cablaggio a trasformatore
campanello 16-24VAC

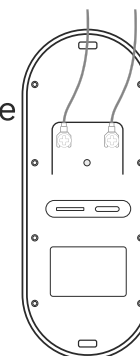

**Attacca le Estensioni
del Cavo (Opzionale)**

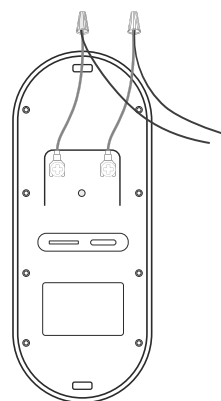

Se hai problemi a collegare i cavi che escono dalla tua parete al retro del tuo WUUK Campanello, usa le prolunghe e i dadi dei cavi forniti.

Inserisci tutti i cavi e i dadi dei cavi, se li hai usati, nel muro.

Aggancia il Campanello

Quindi appendere il campanello al supporto a parete.

Abbina prima il gancio superiore sulla piastra posteriore, quindi fai scattare la parte inferiore. Premi la parte inferiore del campanello finché non senti un leggero clic.

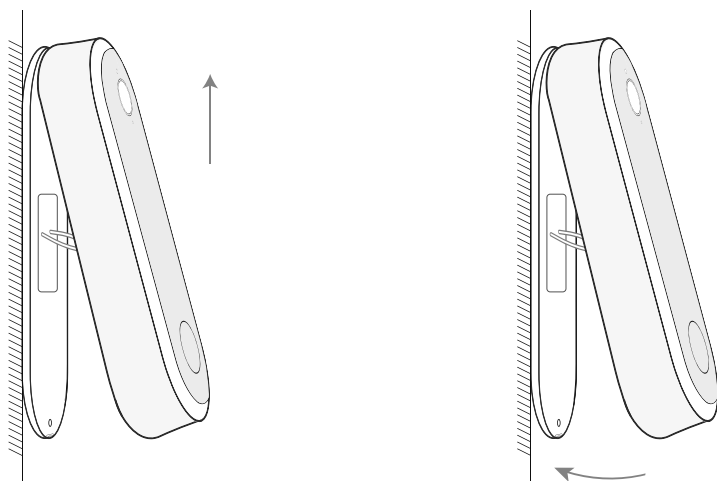

ACCENDI IL CAMPANELLO

Portare l'interruttore principale su ON.

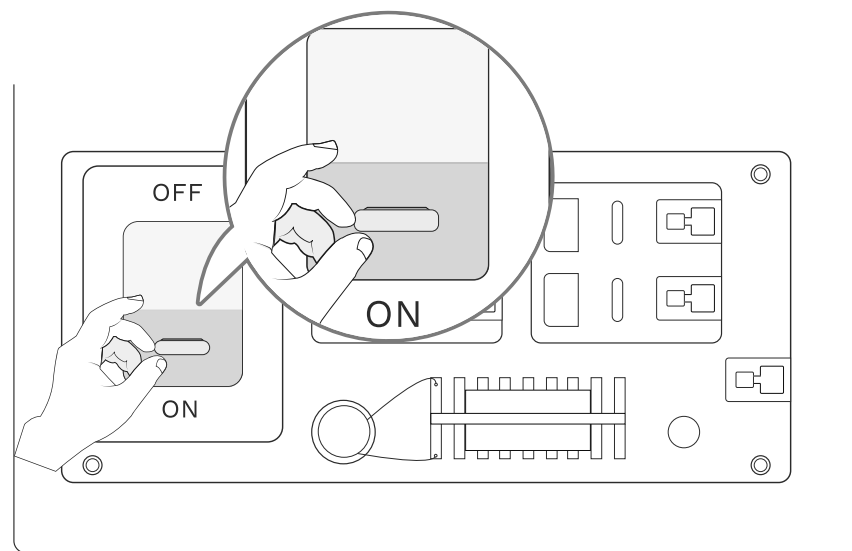

Attendere finché la spia del campanello non lampeggia in rosso. Quindi segui le istruzioni sullo schermo nell'app WUUK per connettere il campanello video al Wi-Fi di casa.

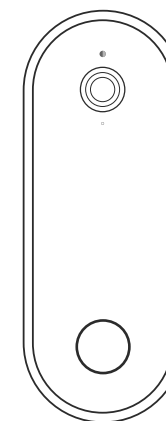

COMPRENDERE L'INDICATORE LUMINOSO

WUUK Wired Smart Doorbell Pro

Blu Fisso: Acceso e funzionante correttamente ●

Rosso Fisso: Il sistema si sta inizializzando o si sta riavviando ●

Blu Lampeggiante: Disconnesso da Internet ●

Rosso Lampeggiante: Modalità di associazione, pronto per la configurazione ●

Blu e rosso lampeggianti alternativamente: Aggiornamento del firmware in corso" ●●

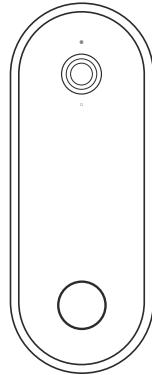

WUUK Doorbell Chime

Blu Fisso: Acceso e funzionante correttamente ●

Rosso Fisso: Il sistema si sta inizializzando o si sta riavviando ●

Blu Lampeggiante: Disconnesso da Internet ●

Rosso Lampeggiante: Modalità di associazione, pronto per la configurazione ●

Blu e rosso lampeggianti alternativamente: Aggiornamento del firmware in corso" ●●

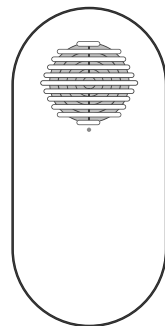

ASSISTENZA CLIENTI

Per la risoluzione dei problemi, controlla l'app WUUK > Account > Centro Assistenza per ulteriori riferimenti e chat dal vivo con gli agenti dell'assistenza clienti, se necessario.

Garanzia: 12 mesi di garanzia limitata

Chiamaci: Stati Uniti +1 (415) 881-5715

Inviaci un'e-mail: hello@wuuklabs.com

WUUK Labs Corp. Tutti i diritti riservati.

WUUK e il logo WUUK sono marchi di WUUK Labs Corp., registrati negli Stati Uniti e in altri paesi. Tutti gli altri marchi sono di proprietà dei rispettivi proprietari.