

使用說明書 (續)

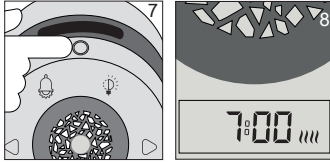

睡眠模式：

7. 長按 .

睡眠模式如下：

T：啟動睡眠模式。

T+2 分鐘：香薰擴香。

T+7 分鐘：自動停止香薰擴香。

香薰盒液位

每次插入或取出香薰盒時，香薰盒剩餘使用次數都會顯示 3 秒鐘。

此圖示  指示香薰盒剩餘使用次數。

：剩餘 24 到 30 次。

：剩餘 17 到 23 次。

：剩餘 10 到 16 次。

：剩餘 4 到 9 次。

：閃爍剩餘 1 到 3 次。

香薰盒使用 30 次後，螢幕上顯示 CAPS OVER。需更換香薰盒。

背光

長按  禁用背光 (螢幕關閉)。







按任意按鈕短暫打開螢幕。











按住  重新啟用背光。

故障 (故障排除)

由於擴香器設定不當或維護不當引起的運行不當，請參考以下解決方案。

故障現象	螢幕無法打開。	螢幕顯示不均勻。	香薰盒已空仍然有香味。	插線時出現火花。
問題分析	<ol style="list-style-type: none"> 1. USB 數據線未正確連接。 2. 適配器未插入。 3. 螢幕處於待機模式。 	<ol style="list-style-type: none"> 1. 產品供電不足。 2. 電源插座未提供足夠電流。 	使用 30 次後，有輕微的氣味殘留為正常現象。	首先將適配器插入電源中，然後將 USB 數據線插入產品。
解決方案	<ol style="list-style-type: none"> 1. 重新正確插入產品端和適配器端。 2. 將適配器重新正確插入電源。 3. 按符號 . 	<ol style="list-style-type: none"> 1. 重新正確插入電源 (電線和適配器)。 2. 更換電源插座。 	<p>已重新設定香薰盒中的香水量，以適應特殊情況，如：</p> <ul style="list-style-type: none"> - 香水擴香前強制停止。 - 重複睡眠定時。 <p>為了確保最佳使用效果，建議更換香薰盒。</p>	首先將 USB 數據線插入擴香器，然後將適配器插入電源插座。

故障現象	擴香時沒有香味。	螢幕上顯示的香薰盒剩餘使用次數，即符號  與實際使用次數不符。	喚醒時沒有音樂。	喚醒時沒有燈光。
問題分析	1. 香薰盒已空。 2. 香薰盒未正確插入。 3. 未啟用擴香模式。 4. 風扇不運作。 5. 氣味閉鎖系統被阻塞。 6. 設備放置太遠。	計數未運行。	喇叭未運行。	LED 故障。
解決方案	1. 重新插入香薰盒並觀察螢幕顯示。如果香薰盒是空的，螢幕上顯示 CAPS OVER。 2. 重新插入香薰盒，並檢查插入時光量是否亮起。 3. 檢查螢幕上符號  或符號  是否亮起。檢查預期擴香時符號  是否亮起。 4. 檢查擴音=符號  亮起時，風扇葉片轉動是否通過後格柵。將手放在前格柵前方，感覺空氣的流動。 5. 睡眠模式：等待氣味閉鎖系統釋放，大約需要 2 分鐘。然後（喚醒模式下）將手放在前格柵前方，符號  亮起時，感覺空氣流動。 6. 將擴香器放置在離床不超過 1.50 公尺處。	1. 重新插入香薰盒，並檢查插入時光量是否亮起。剩餘使用次數在螢幕上顯示 1 秒。	長按按鈕  。滾動選擇音樂。輸入您選擇的鈴聲以及音響，檢查執行這些步驟時是否發出聲音。	重新插入香薰盒，並檢查插入時光量是否亮起。

故障現象	按鈕不起作用。	產品不穩定。	未檢測到香薰盒。	產品發出噪音。	喚醒模式或睡眠模式以外聞到香味。
問題分析	按鈕不夠靈敏。 1. 按鈕  。 2. 按鈕  。 3. 按鈕  .	墊塊脫落。	香薰盒不符合要求。	1. 風扇前方感覺阻塞。 2. 風扇安裝問題。	1. 香薰盒未存放在拉鏈袋中。 2. 香薰盒未正確插入 3. 閉鎖系統故障。 使用後，鼻子靠近出口格柵（小於 5 公分），可能會聞到輕微的香味。但是應該過一段時間會消失。
解決方案	1. 長按按鈕  ，然後注意是否考慮了按按鈕  、  或  來重新設定設備。 2. 擴香時段以外，按按鈕  檢查螢幕是否進入睡眠狀態。 3. 短按  ，檢查螢幕上的符號  是否亮起。	將擴香器倒過來，檢查產品底座上是否有兩個墊片。	重新插入香薰盒，並檢查插入時光量是否亮起。剩餘使用次數在螢幕上顯示 1 秒。	1. 檢查擴香器的背面，確保通風口未被報紙、桌布、窗簾等物體阻塞，妨礙通風。 2. 聯絡客戶服務部。	1. 將所有未使用的香薰盒存放在拉鏈袋中。 2. 重新插入香薰盒，並檢查插入時光量是否亮起。 3. 聯絡客戶服務部。



如出現其他故障，請致電 +33 (0) 2 32 96 22 00 聯絡客戶服務部。

產品規格：

功率	最高 10W
電源輸入 特性	100-240V - 50/60Hz 0.3A
電源輸出 特性	5V - 2A
重量	0.8 kg
擴香器尺寸：	11.5x11.8x10.9 公分
香薰盒尺寸：	3.5x1x6.9 公分
香薰盒使用壽命	30 次
使用溫度	0°C 至 40°C

垃圾處理

設備使用壽命到期時，請勿丟棄至普通的生活垃圾中。請帶至您所在城市的回收中心。

 歐洲合規性聲明	 請勿丟棄至生活垃圾。 請丟棄至回收中心。
 備符合 FCC 法規第 15 部分的規定。操作必須符合以下兩個條件：(1) 設備不會造成有害干擾，並且 (2) 必須接收任何收到的干擾，包括可能導致意外操作的干擾。	
供應商合格聲明 47 CFR § 2.1077 合規性資訊 商品名稱：晝夜香薰擴香器 型號：WK MBP001	責任方-美國聯絡方式 美國伯格 (BERGER USA) 世家 地址：紐約賓州街-廣場 2032 號 NY 10119 電話：212 615 3100 網路聯絡方式：www.maisonbergerparis.com

警告

设备周围至少保持 10 厘米的空间，确保通风足够。通风口不得覆盖报纸、桌布、窗帘等物品，以免妨碍通风。请勿将明火源（例如点燃的蜡烛）放在设备上。欧洲以外的国际市场：行动不便，感觉能力下降或智力缺陷，或缺乏经验或认知的人员（包括儿童）不得使用此设备，除非有正确的监督，或已接受有关如何安全使用设备的指导。禁止儿童在无人监管的情况下对设备进行清洁和维护。如果电源线损坏，必须由制造商或售后服务部提供的专用电线或组件更换。设备只能与设备随附的“电源型号：EP29-050200WXLA”电源一起使用。设备只能与巴黎伯格(Berger Paris)世家的昼夜扩散器(Diffuseur Night & Day)的香薰补充装一起使用。使用其他物质可能导致中毒或起火。请勿吞咽香薰盒。如不慎误吞：用水彻底冲洗口腔和咽喉，并立即联系医生或当地的防毒中心（01 45 42 59 59）。避免眼睛或皮肤与香薰盒接触。如不慎入眼：用水冲洗。请勿尝试打开香薰盒。将香薰盒放在儿童接触不到的地方。

注：

- 扩散器仅适用于温和气候和室内。
 - 扩散器不得暴露于滴落或飞溅的水。请勿在扩散器上放置装有液体的物品，如花瓶。
 - 为了优化扩散效果，建议您将扩散器放在床头柜上并对准床头。
- 建议扩散器放置在不超过 1.5 米的位置。
- 断电时，扩散器设置最长可保存 72 小时。

保养

- 扩散器不需要任何特殊保养；更换新的香薰盒时无需清洁。
- 扩散器保持干燥，不要将其暴露于水或湿气中。

安全

- 将扩散器放置在平坦、坚硬、干净的表面上，防止扩散器掉落损坏。
- 强烈建议不要将扩散器放置在热源（散热器、壁炉等）附近或上方。
- 请勿尝试拆卸、改装或维修扩散器。
- 切勿将任何物体穿过开孔格栅。设计的通风口不得遮盖或堵塞。
- 使用过程中，请注意不要将手指或其他物体放入扩散器中。
- 切勿用布、纸等包裹或覆盖适配器。
- 远离宠物。

质保

质保期 2 年。请登录以下网站查询质保条款：
www.maison-berger.com

按钮

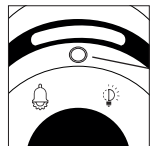

- 中心按钮（设备顶部）：
- > 启动上午警报开/关（短按）
 - > 启动睡眠扩散（长按=+2秒）

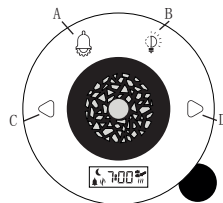

- A: 设置按钮：
 > 显示唤醒时间（短按）
 > 配置唤醒时间（长按）
- B. “背光”按钮
 > 启用/禁用屏幕背光（长按）
- C/D: 滚动选择

屏幕



- | | |
|---|-----------------------|
| E. 月亮图标 睡眠模式已启用 | G. 上午/下午 |
| F. 启用警报的两个符号:
> 铃铛图标 唤醒模式已启用
> 火焰图标 香薰扩散唤醒模式已启用 | H. Zzz 睡眠定时已启用 (警报重复) |
| | I. 火焰图标 香薰盒液位指示 |

使用说明书

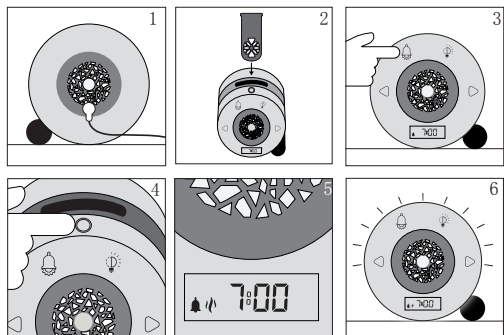

使用:

1. 将扩散器朝向您的头部，离床最大距离为 1.50 米。
将电源线插到设备背面，然后将电线与电源相连。

2. 插入香薰盒。

配置唤醒模式:

3. 长按 。用 和 滚动选择 并确认每个步骤。
选择 24 小时或 12 小时 (上午/下午) 模式。
设置当前时间的小时和分钟。
选择乐曲“AL” (共 5 个乐曲) 和音量“Vo” (共 15 级音量)。
设置唤醒警报的小时和分钟。
唤醒警报期间启用或禁用香薰扩散 。

启用警报

4. 短按 启用/禁用警报。

5. 指示唤醒时启用香薰扩散。

短按 显示设置的唤醒时间。

长按 更改唤醒设置。

唤醒模式/警报周期

6. 编程时间 T 时，警报周期如下:

T-4 分钟: 香薰扩散。

T-2 分钟: 香薰伴有灯光。

T: 乐曲响起 (除香薰和灯光以外)。长按“中心按钮”可停滞循环，或短按任意按钮启用睡眠定时模式。

T+1 分钟: 如果之前未按任何按钮，自动启用睡眠定时模式。

睡眠定时模式

灯光和乐曲将在初始设置时间后 1 分钟、10 分钟内重新启用。此操作可重复 5 次。

长按任意按钮可禁用睡眠定时模式，并停止警报周期。

使用说明书（续）

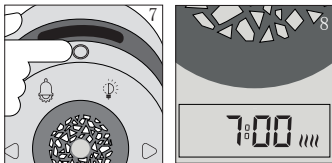

睡眠模式：

7. 长按 .

睡眠模式如下：

T: 启动睡眠模式。

T+2 分钟：香薰扩散。

T+7 分钟：自动停止香薰扩散。

香薰盒液位

每次插入或取出香薰盒时，香薰盒剩余使用次数都会显示 3 秒钟。

此图标  指示香薰盒剩余使用次数。

: 剩余 24 到 30 次。

: 剩余 17 到 23 次。

: 剩余 10 到 16 次。

: 剩余 4 到 9 次。

: 闪烁剩余 1 到 3 次。

香薰盒使用 30 次后，屏幕上显示 CAPS OVER。需更换香薰盒。

背光

长按  禁用背光（屏幕关闭）。







按任意按钮短暂打开屏幕。









按住  重新启用背光。

故障（故障排除）

由于扩散器配置不当或维护不当引起的运行不当，请参考以下解决方案。

故障现象	屏幕无法打开。	屏幕显示不均匀。	香薰盒已空仍然有香味。	插线时出现火花。
问题分析	<ol style="list-style-type: none"> 1. USB 数据线未正确连接。 2. 适配器未插入。 3. 屏幕处于待机模式。 	<ol style="list-style-type: none"> 1. 产品供电不足。 2. 电源插座未提供足够电流。 	使用 30 次后，有轻微的气味残留是正常的。	首先将适配器插入电源中，然后将 USB 数据线插入产品。
解决方案	<ol style="list-style-type: none"> 1. 重新正确插入产品端和适配器端。 2. 将适配器重新正确插入电源。 3. 按符号 . 	<ol style="list-style-type: none"> 1. 重新正确插入电源（电线和适配器）。 2. 更换电源插座。 	已重新设置香薰盒中的香水量，以适应特殊情况，如： <ul style="list-style-type: none"> - 香水扩散前强制停止。 - 重复睡眠定时。 为了确保最佳使用效果，建议更换香薰盒。	首先将 USB 数据线插入扩散器，然后将适配器插入电源插座。

故障现象	扩散时没有香味。	屏幕上显示的香薰盒剩余使用次数，即符号  与实际使用次数不符。	唤醒时没有乐曲。	唤醒时没有灯光。
问题分析	<ol style="list-style-type: none"> 1. 香薰盒已空。 2. 香薰盒未正确插入。 3. 扩散模式未启用。 4. 风扇不工作。 5. 气味密闭系统被阻塞。 6. 设备放置得过远。 	计数未运行。	扬声器未运行。	LED 故障。
解决方案	<ol style="list-style-type: none"> 1. 重新插入香薰盒并观察屏幕显示。如果香薰盒是空的，屏幕上显示 CAPS OVER。 2. 重新插入香薰盒，并检查插入时光晕是否亮起。 3. 检查屏幕上符号或符号是否亮起。检查预期扩散时符号是否亮起。 4. 检查扩散-符号亮起时，风扇叶片转动是否通过后格栅。将手放在前格栅前方，感觉空气的流动。 5. 睡眠模式：等待气味密闭系统释放，大约需要 2 分钟。然后（唤醒模式下）将手放在前格栅前方，符号亮起时，感觉空气的流动。 6. 将扩散器放置在离床不超过 1.50 米处。 	<ol style="list-style-type: none"> 1. 重新插入香薰盒，并检查插入时光晕是否亮起。剩余使用次数在屏幕上显示 1 秒。 	长按按钮  。滚动选择乐曲。输入您选择的铃声以及音量，检查执行这些步骤时是否发出声音。	重新插入香薰盒，并检查插入时光晕是否亮起。

故障现象	按钮不起作用。	产品不稳定。	未检测到香薰盒。	产品发出噪音。	唤醒模式或睡眠模式以外闻到香水味。
问题分析	<p>按钮不够灵敏。</p> <ol style="list-style-type: none"> 1. 按钮/ 2. 按钮. 3. 按钮. 	垫块脱落。	香薰盒不符合要求。	<ol style="list-style-type: none"> 1. 风扇前方感觉阻塞。 2. 风扇安装问题。 	<ol style="list-style-type: none"> 1. 香薰盒未存放在拉链袋中。 2. 香薰盒未正确插入 3. 密闭系统故障。 <p>使用后，鼻子靠近出口格栅（小于 5 厘米），可能会闻到轻微的香水味。但是应该过一段时间会消失。</p>
解决方案	<ol style="list-style-type: none"> 1. 长按按钮，然后注意是否考虑了按按钮、 2. 扩散时段以外，按按钮检查屏幕是否进入睡眠状态。 3. 短按，检查屏幕上的符号是否亮起。 	将扩散器倒过来，检查产品底座上是否有两个垫片。	重新插入香薰盒，并检查插入时光晕是否亮起。剩余使用次数在屏幕上显示 1 秒。	<ol style="list-style-type: none"> 1. 检查扩散器的背面，确保通风口未被报纸、桌布、窗帘等物体阻塞，妨碍通风。 2. 联系客服服务部。 	<ol style="list-style-type: none"> 1. 将所有未使用的香薰盒存放在拉链袋中。 2. 重新插入香薰盒，并检查插入时光晕是否亮起。 3. 联系客服服务部。



如有任何其他故障，请致电 +33 (0) 2 32 96 22 00 联系客服服务部。

产品规格:

功率	最高 10W
电源输入特性	100-240V - 50/60Hz 0.3A
电源输出特性	5V - 2A
重量	0.8 kg
扩散器尺寸:	11.5x11.8x10.9 cm
香薰盒尺寸:	3.5x1x6.9 cm
香薰盒使用寿命	30 次
使用温度	0° C 至 40° C

垃圾处理

设备使用寿命到期时, 请勿丢弃至普通的生活垃圾中。请带至您所在城市的回收中心。

 欧洲符合性声明	 请勿丢弃至生活垃圾。 请丢弃至回收中心。
<p>FC 设 备符合 FCC 法规第 15 篇的规定。操作必须符合以下两个条件: (1) 设备不会造成有害干扰, 并且 (2) 必须接收任何收到的干扰, 包括可能导致意外操作的干扰。</p> <p> 供应商合格声明 47 CFR § 2.1077 合规性信息 商品名称: 昼夜香薰扩散器 型号: WK MBP001 </p> <p> 责任方-美国联系方式 美国伯格(BERGER USA)世家 地址: 纽约宾州广场一号 2032 号 房: NY10119 电话: 212 615 3100 互联网联系方式: www.maisonbergerparis.com </p>	

EU Declaration of Conformity

Hereby we,

[Produits Berger]

[Route d'Elbeuf 21, 27520 Grand Bourgtheroulde, France]

Internet Contact: www.maisonbergerparis.com

As manufacturer declare that this DoC is issued under our sole responsibility for below equipment:

Product Name: Diffuser Night & Day Aroma
Model No.: WK MBP001 ,WK MBPXXX(XXX represent for different batches on different date)
Supplied accessories:

Object of the declaration described above is in conformity with the relevant Union harmonization legislation as below:

Electromagnetic Compatibility Directive: 2014/53/EU	EN 55014-1:2017,EN 55014-2:2015, EN 61000-3-3:2013+A1:2019,EN IEC 61000-3-2:2019, EN 301 489-1 V2.2.3,EN 301 489-3 V2.1.1, EN 300 330 V2.1.1, EN 60335-2-101:2002+A1:2008+A2:2014 EN 60335-1:2012+A11:2014+A13:2017+A1:2019+A14:2019+A2:2019, EN 62233:2008
--	--

PRODUITS BERGER SAS

Route d'Elbeuf - BP21
27520 Grand Bourgtheroulde
FRANCE

Tel : +33(0)2 32 96 22 00
serviceclient@maisonberger.fr
<http://www.maison-berger.fr>

MAISON BERGER USA INC.

One Penn Plaza -Suite 2032
New York, NY 10019
Tel: (212) 615-3100
www.maison-berger.com

MAISON BERGER CANADA INC.

550, promenade du centropolis
LAVAL, Québec H7T 3C2
Tel: 450-687-7771
www.maison-berger.ca



<http://www.maison-berger.com>

XXXXX