

# CR Eagle

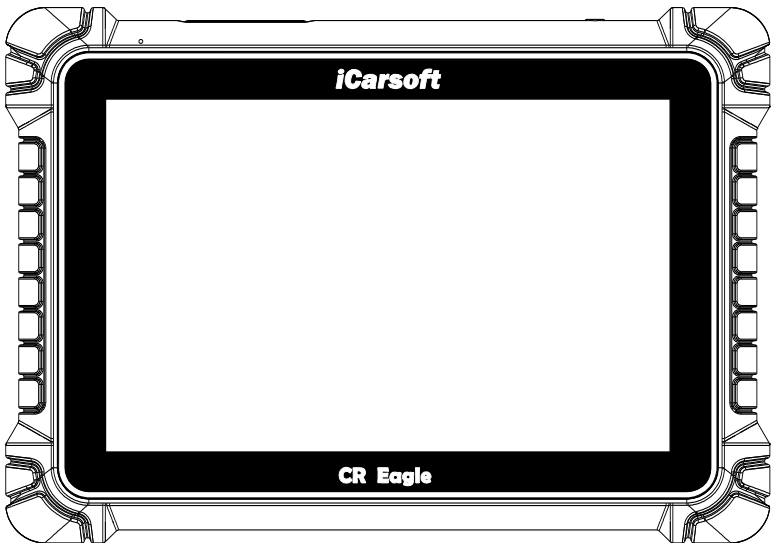

**High Cost Performance Professional  
Automotive Diagnostic Tool**

## **Trademarks**

iCarsoft, CR Eagle is trademarks of iCarsoft Technology Inc, registered in the United States and other countries. All other marks are trademarks or registered trademarks of their respective holders.

## **Copyright Information**

No part of this manual may be reproduced, stored in a retrieval system or transmitted, in any form or by any means, electronic, mechanical, photocopying, recording, or otherwise without the prior written permission of iCarsoft.

## **Disclaimer of Warranties and Limitation of Liabilities**

All information, specifications and illustrations in this manual are based on the latest information available at the time of printing.

iCarsoft reserves the right to make changes at any time without notice. While information of this manual has been carefully checked for accuracy, no guarantee is given for the completeness and correctness of the contents, including but not limited to the product specifications, functions, and illustrations.

iCarsoft will not be liable for any direct, special, incidental, indirect damages or any economic consequential damages (including the loss of profits).

---

## **! IMPORTANT**

Before operating or maintaining this unit, please read this manual carefully, paying extra attention to the safety warnings and precautions.

---

## **For Services and Support**



[Http://www.icarsoft.us](http://www.icarsoft.us)

[Http://www.icarsoft.com](http://www.icarsoft.com)



[Support@icarsoft.us](mailto:Support@icarsoft.us)

For technical assistance in all other markets, please contact your local selling agent.

## **Safety Information**

---

For your own safety and the safety of others, and to prevent damage to the device and vehicles upon which it is used, it is important that the safety instructions presented throughout this manual be read and understood by all persons operating or coming into contact with the device.

There are various procedures, techniques, tools, and parts for servicing vehicles, as well as in the skill of the person doing the work. Because of the vast number of test applications and variations in the products that can be tested with this equipment, we cannot possibly anticipate or provide advice or safety messages to cover every circumstance. It is the automotive technician's responsibility to be knowledgeable of the system being tested. It is crucial to use proper service methods and test procedures. It is essential to perform tests in an appropriate and acceptable manner that does not endanger your safety, the safety of others in the work area, the device being used, or the vehicle being tested.

Before using the device, always refer to and follow the safety messages and applicable test procedures provided by the manufacturer of the vehicle or equipment being tested. Use the device only as described in this manual. Read, understand, and follow all safety messages and instructions in this manual.

## Safety Messages

---

Safety messages are provided to help prevent personal injury and equipment damage. All safety messages are introduced by a signal word indicating the hazard level.

### **DANGER**

Indicates an imminently hazardous situation which, if not avoided, will result in death or serious injury to the operator or to bystanders.

### **WARNING**

Indicates a potentially hazardous situation which, if not avoided, could result in death or serious injury to the operator or to bystanders.

## Safety Instructions

---

The safety messages herein cover situations iCarsoft is aware of. iCarsoft cannot know, evaluate or advise you as to all of the possible hazards. You must be certain that any condition or service procedure encountered does not jeopardize your personal safety.

### **DANGER**

When an engine is operating, keep the service area **WELL VENTILATED** or attach a building exhaust removal system to the engine exhaust system. Engines produce carbon monoxide, an odorless, poisonous gas that causes slower reaction time and can lead to serious personal injury or loss of life.

### **SAFETY WARNINGS**

- Always perform automotive testing in a safe environment.
- Wear safety eye protection that meets ANSI standards.
- Keep clothing, hair, hands, tools, test equipment, etc. away from all moving or hot engine parts.
- Operate the vehicle in a well ventilated work area, for exhaust gases are poisonous.
- Put the transmission in **PARK** (for automatic transmission) or **NEUTRAL** (for manual transmission) and make sure the parking brake is engaged.
- Put blocks in front of the drive wheels and never leave the vehicle unattended while testing.
- Be extra cautious when working around the ignition coil, distributor cap, ignition wires and spark plugs. These components create hazardous voltages when the engine is running.
- Keep a fire extinguisher suitable for gasoline, chemical, and electrical fires nearby.

- Do not connect or disconnect any test equipment while the ignition is on or the engine is running.
- Keep the test equipment dry, clean, free from oil, water or grease. Use a mild detergent on a clean cloth to clean the outside of the equipment as necessary.
- Do not drive the vehicle and operate the test equipment at the same time. Any distraction may cause an accident.
- Refer to the service manual for the vehicle being serviced and adhere to all diagnostic procedures and precautions. Failure to do so may result in personal injury or damage to the test equipment.
- To avoid damaging the test equipment or generating false data, make sure the vehicle battery is fully charged and the connection to the vehicle DLC is clean and secure.
- Do not place the test equipment on the distributor of the vehicle. Strong electro-magnetic interference can damage the equipment.
- Please ensure that the distance between the device and the human body is at least 20cm, otherwise personal injury may be caused.

**CONTENTS**

<b>1</b>	<b>Using this Manual.....</b>	<b>1</b>
1.1	Illustrations .....	1
1.2	Operation.....	1
<b>2</b>	<b>General Introduction .....</b>	<b>1</b>
2.1	CR Eagle Display Tablet .....	1
2.2	CR Eagle VCI Device.....	4
2.3	Accessory Kit.....	6
<b>3</b>	<b>Getting Started .....</b>	<b>8</b>
3.1	Powering Up.....	8
3.2	Powering Down.....	10
<b>4</b>	<b>Diagnostics.....</b>	<b>10</b>
4.1	Vehicle Identification .....	11
4.2	Diagnosis mode .....	12
4.3	Diagnostic operation .....	14
4.4	Generic OBDII Operations.....	17
4.5	Exiting Diagnostics.....	17
<b>5</b>	<b>Service Operations.....</b>	<b>18</b>
5.1	ABS Bleeding (BLD) Service.....	18
5.2	Oil Reset (OIL) Service .....	18
5.3	Electronic Parking Brake (EPB) Service.....	19
5.4	Electronic Throttle Control (ETC) Service.....	19
5.5	Injector Coding (INJ) Service .....	19
5.6	Steering Angle Sensor (SAS) Service.....	19
5.7	Battery Management System (BMS).....	20
5.8	Diesel Particulate Filter (DPF) Service.....	20
5.9	Head Lamp .....	21
5.10	Air Suspension .....	21
5.11	Tire Pressure Monitor System (TPMS) service .....	21
5.12	Gearbox Reset .....	22
5.13	Air conditioning service .....	22
5.14	Air Filter.....	22
5.15	Fuel Pump .....	22
5.16	Engine Idle .....	22
5.17	Body stability .....	22
5.18	Door .....	22
5.19	Seat.....	22
<b>6</b>	<b>TPMS Program .....</b>	<b>23</b>
<b>7</b>	<b>Videoscope.....</b>	<b>23</b>
<b>8</b>	<b>Upgrade .....</b>	<b>24</b>
<b>9</b>	<b>Vehicle History .....</b>	<b>25</b>
<b>10</b>	<b>Settings.....</b>	<b>26</b>

10.1	VCI Binding .....	26
10.2	Unit.....	26
10.3	Language.....	26
10.4	Data log .....	26
10.5	WIFI.....	26
10.6	Brightness.....	26
10.7	Screen Sleep .....	26
10.8	Vehicle Sorted By.....	26
10.9	System Settings .....	26
10.10	Restore Default User Profiles .....	26
10.11	Tablet System Upgrade.....	27
11	Uninstall .....	27
12	Code Library .....	27
13	Support .....	27
14	Remote Desk.....	27
15	Quick Link.....	28
16	About.....	28
17	User Data.....	28
17.1	Image Files .....	28
17.2	Play Back.....	28
17.3	User Manual .....	29
17.4	Training.....	29
17.5	Report .....	29
17.6	Data Link Connector (DLC) Location.....	29
18	Shop Information.....	29
18.1	Workshop Info.....	29
18.2	Customer Info.....	29
19	Maintenance and Service.....	30
19.1	Maintenance Instructions.....	30
19.2	Troubleshooting Checklist .....	31
19.3	About Battery Usage.....	31
19.4	Service Procedures.....	32
20	Compliance Information.....	32
21	Warranty.....	34

# 1 Using this Manual

This manual contains device usage instructions.

Some illustrations shown in this manual may contain modules and optional equipment that are not included in your system.

## 1.1 Illustrations

Illustrations used in this manual are samples, the actual testing screen may vary for each vehicle being tested. Observe the menu titles and on-screen instructions to make correct option selection.

## 1.2 Operation

Welcome to using the scan tool of iCarsoft, you should do something before using the scan tool.

- At first, please check production list such as scan tool and accessories already when you open the package, read the user's manual and connect the OBDII cable to scan tool.
- Don't open the scan tool in a rainy environment or in the absence of training. Don't soak the scan tool as the keypad and port are not waterproof, also no solvents such as alcohol are allowed to clean the keypad or display.
- Make sure the ignition is ON when you connected the scan tool already.

---

### **WARNING**

For vehicles manufactured by different vendors, it is possible that it has different diagnostic menus. For details, please follow the instructions on the screen to proceed. Some functions need to be used under the guidance of professional technicians.

---

# 2 General Introduction

iCarsoft CR Eagle is a new generation of intelligent diagnostic equipment. With advanced technology and stronger hardware, CR Eagle is one of the most powerful diagnostic tool in the market. CR Eagle has 10.1" LCD touch screen, as well as robust plastic cover and perfect industrial design. By Wi-Fi connection with VCI, diagnostic speed is more fast.

## 2.1 CR Eagle Display Tablet

### 2.1.1 Functional Description

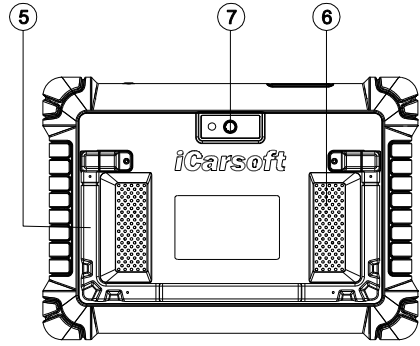
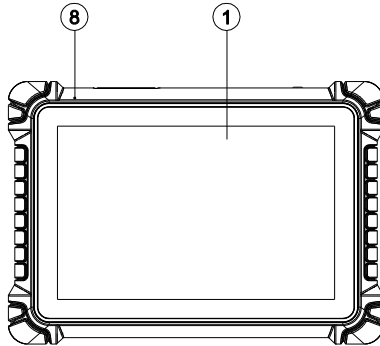
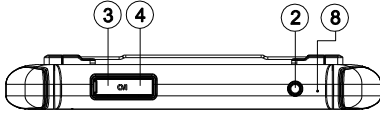

1. **Screen.**
2. **Power/Lock Screen Key**  
Press the key about 5s to power on the pad. Single click to sleep or awake the pad.
3. **Type C Port:** Connect with computer to transmit the data or charge the tablet by adaptor.
4. **USB Port:** Connect with USB tool or extensive modules.
5. **Adjustable Holder.**
6. **Speaker.**
7. **Rear Camera.**
8. **Microphone.**

## 2.1.2 Power Sources

The Display Tablet can receive power from any of the following sources:

- **Internal Battery Pack**
- **External Power Supply**

### *Internal Battery Pack*

The Display Tablet can be powered with the internal rechargeable battery, which if fully charged can provide sufficient power for about 5 hours of continuous operation.

### *External Power Supply*

The Display Tablet can be powered from a wall socket using the USB cable and USB external power adapter. The external power supply also charges the internal battery pack.

## 2.1.3 Technical Specifications

Item	Description
------	-------------



<b>Recommended Use</b>	Indoor
<b>Operating System</b>	Android 10.0
<b>Processor</b>	Quad Core 2.0 GHz
<b>Memory</b>	128GB
<b>Display</b>	10.1-inch LCD capacitive touchscreen with 1280x800 resolution
<b>Connectivity</b>	<ul style="list-style-type: none"> <li>● USB Host</li> <li>● USB Type C</li> <li>● Wi-Fi (2.4/5 GHz)</li> <li>● Bluetooth</li> </ul>
<b>Body Color</b>	Black
<b>Audio Input/ Output</b>	<ul style="list-style-type: none"> <li>● Input: Microphone</li> <li>● Output: Speaker</li> </ul>
<b>Power and Battery</b>	<ul style="list-style-type: none"> <li>● 3.8V/10000mAh lithium-polymer battery</li> <li>● Charges via 5V DC power supply</li> </ul>
<b>Tested Battery Life</b>	Around 5 hours of continuous use
<b>Battery Charging Input</b>	5V / 3A
<b>Power Consumption</b>	800mA (LCD on with default brightness, Wi-Fi on) @3.8 V
<b>Operating Temp.</b>	0 to 40°C (32 to 104°F)
<b>Storage Temp.</b>	-20 to 70°C (-4 to 158°F)
<b>Operating Humidity</b>	5% - 95% non-condensing
<b>Dimensions (W x H x D)</b>	294mm X 206mm X 42.5mm (11.57inch X 8.11inch X 1.67inch)
<b>Net Weight</b>	≈1500g (3.30lb)
<b>Supported Automotive Protocols</b>	ISO9141-2, ISO14230-2,ISO15765, K/L-Line, Flashing Code, SAE-J1850 VPW, SAE-J1850 PWM, ISO11898 (Highspeed, Middlespeed, Lowspeed and Singlewire CAN), SAE J2610,GM UART,UART Echo Byte Protocol, Honda Diag-H Protocol, TP2.0, TP1.6.

EN

# CR Eagle VCI Device

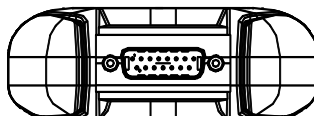
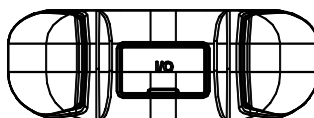
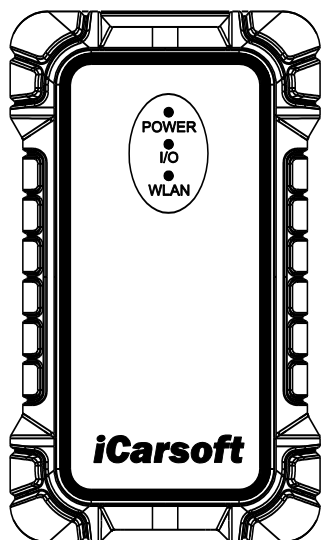

## 2.2 CR Eagle VCI Device

The wireless diagnostic interface CR Eagle VCI is a small vehicle communication interface(VCI) used to connect to a vehicle's diagnostic connector(DLC) and connect with the Tablet, as a vehicle communication interface(VCI) for vehicle data transmission.

### 2.2.1 VCI Functional Description

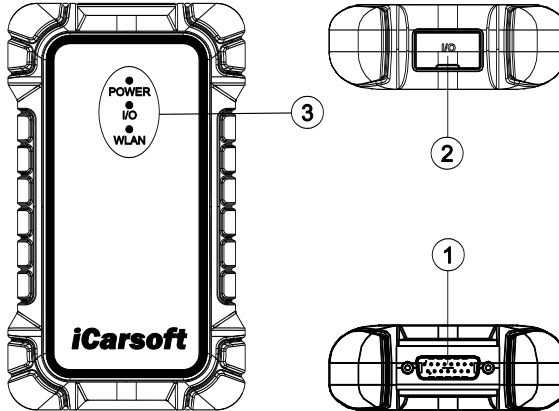

1. **DB15 Port:** connect the cable to vehicle's diagnostic socket.
2. **Type C Port.**
3. **Status indicators:**

POWER Light: POWER lamp lights up red after power on.

I/O light: Green light blinks, indicating communication by USB cable.

WLAN light: Blue light blinks after connecting, indicating that it can work normally.

### 2.2.2 Technical Specifications

Item	Description
Communication	Wi-Fi 2.4G Hz
Wireless frequency	2.4 GHz
Input voltage range	9V DC -- 18V DC
Power supply current	150mA@12V
Operating temp.	0°C to 50°C(32°F to 122°F)
Storage temp.	-20°C to 70°C(-4°F to 158°F)
Dimensions (L * W * H)	168 mm (6.61") * 98mm (3.86") * 35 mm (1.38")

Weight	≈300g (0.66 lb)
--------	-----------------

### 2.2.3 VCI Device binding

First, connect the VCI to the car's OBD port, or use the USB-TYPE C adapter cable to energize the VCI, when the WLAN light blinks blue light on the VCI. That is, the VCI device can work normally.

VCI binding is required for first time use. VCI binds to tablet devices via WIFI.

For the first binding, you can do as follows:

1. Enter the setting interface and tap the VCI binding option to jump to the binding page.
2. In the interface after the jump, tap the Search VCI device button.
3. Wait for the device to be searched, and tap the tablet with the same serial number as the VCI device to bind.
4. After the binding is successful, the page will display a successful signal and display the serial number of the VCI device.
5. If you need to unbind, tap the unbind button in the lower right corner, and the device will be unbound, and you can re-bind with other VCI devices.
6. If the binding is successful, the VCI binding option on the setting page will display the serial number of the bound VCI device.
7. In any other interface, if you need to communicate with the vehicle without VCI binding, the tablet will give a message indicating that you need to bind the VCI, and it will automatically jump to the binding interface after confirmation. Then follow the instructions on the screen.



### 2.2.4 VCI Device connection

The tablet computer can communicate with VCI via Bluetooth or USB cable. Generally, the USB cable is faster. When the VCI is successfully bound with the tablet, it can automatically transfer vehicle data to your tablet when it enters the vehicle diagnostic system.

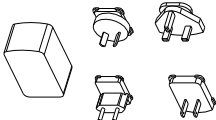
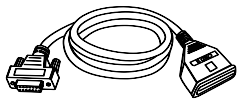
## 2.3 Accessory Kit

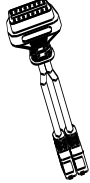
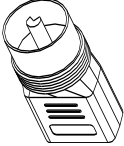
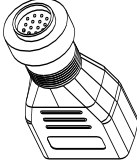
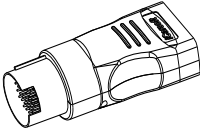
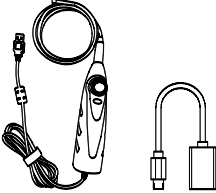
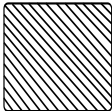
	<b>USB Cable</b> Connects the Display Tablet to the PC or DC external power adapter.
	<b>External Power Adapter</b> Together with the USB cable, connects the Display Tablet to the external DC power port for power supply. With a choice of four separate connection plugs
	<b>VCI Extended Cable</b> Connect the vehicle and VCI device.

	<b>FCA 12+8 (Optional)</b>
	<b>AI-4</b>
	<b>B-20</b>
	<b>BZ-14</b>
	<b>BZ-38</b>
	<b>Video scope and USB adapter cable</b>
	<b>Cleaning cloth</b>

 The icon shows a document titled "iCarsoft User Manual CR Eagle" with a small image of the tablet device on it.	<b>User Manual</b>
 The icon shows a document titled "Quick Reference Guide" with a folded corner effect.	<b>Quick Guide</b>
 The icon shows a document titled "iCarsoft CR Eagle Packing List".	<b>Packing list</b>

## 3 Getting Started

Ensure the tablet is sufficiently charged or is connected to the external power supply (see *Power Sources* on section 2.1.2).

### NOTE

The images and illustrations depicted in this manual may differ from the actual ones.

### 3.1 Powering Up

Press the Lock/Power button on the top right of the tablet to power on the device. The system boots up and waits to enter the CR Eagle job menu.













**NOTE**





The tablet screen is locked by default upon startup. It is recommended to lock the screen when not in use to protect the information in the system and conserve the power.

Almost all operations on the tablet are controlled through the touchscreen. The touchscreen navigation is menu driven, which allows you to quickly locate the test procedure, or data that you need, through a series of choices and questions. Detailed descriptions of the menu structures are found in the chapters for each application.

### 3.1.1 Application Buttons

The tablet below briefly describes each of the applications in the CR Eagle system.

Button	Name	Description
	<b>Diagnostics</b>	Accesses diagnostic functions menu. See Diagnostics Operations on chapter 4.
	<b>Service</b>	Accesses special functions menu. See Service Operations on chapter 5.
	<b>TPMS</b>	CR Eagle can work with wireless tire pressure diagnostic tool to perform TPMS activation, programming and learning. See TPMS Operations on chapter 6.
	<b>Videoscope</b>	By using an videoscope, the Technicians can observe hard-to-reach or invisible areas. See Videoscope Operations on chapter 7.
	<b>Upgrade</b>	Checks for the latest update available for the CR Eagle system, and performs updates. See Upgrade Operations on chapter 8.
	<b>Vehicle history</b>	Records the vehicle's historical diagnostic data, allowing the user to quickly access the diagnostic next time. See <b>Vehicle history</b> Operations on chapter 9.
	<b>Settings</b>	Accesses CR Eagle system settings menu and general tablet menu. See Settings Operations on chapter 10.
	<b>Uninstall</b>	Manage the application and database installed on the CR Eagle tablet. See Uninstall Operations on chapter 11.
	<b>Code Library</b>	Allows the user to query the fault information of the vehicle model according to the fault code. See Fault Code Operations on chapter 12.
	<b>Support</b>	Feedback and get on-line service from iCarsoft with the CR Eagle tablet. See Support Operations on chapter 13.

	<b>Remote desk</b>	Configures the unit to receive remote support using the TeamViewer application program. See Remote Desk Operations on chapter 14.
	<b>Quick Link</b>	Provides associated website bookmarks to allow quick access to product update, service, support and other information. See Quick Link Operations on chapter 15.
	<b>About</b>	Access CR Eagle system information about the machine. See About Operations on chapter 16.
	<b>User Data</b>	Accesses the organization system for saved data files. See User Data Operations on chapter 17.
	<b>Shop Information</b>	Accesses the workshop information service program, including customer information records and test vehicle history records. See Shop Manager Operations on chapter 18.

## 3.2 Powering Down

All vehicle communications must be terminated before shutting down the Display Tablet. Forcing a shutdown while the tablet is communicating may lead to ECM problems on some vehicles. Please exit the Diagnostics application before shutting off the tablet.

- **To power down the display tablet**
  1. Long press the Lock/Power Button.
  2. Tap Power off option.
  3. Tap OK, the tablet will turn off in a few seconds.

### 3.2.1 Reboot System

In case of system crash, long press the Lock/Power button and tap Reboot option to restart the system.

## 4 Diagnostics

The Diagnostics application can access the electronic control unit (ECU) of various vehicle control systems, such as engine, transmission, anti-lock brake system (ABS), airbag system (SRS) and more.

Diagnostic operation requires the use of a VCI connector to connect to the test vehicle's DLC and work on the wireless connection.

When the tablet is properly connected to the vehicle, the platform is ready to start vehicle diagnosis. Tap on the Diagnostics application button on the CR Eagle Job Menu, the Vehicle Menu then displays.



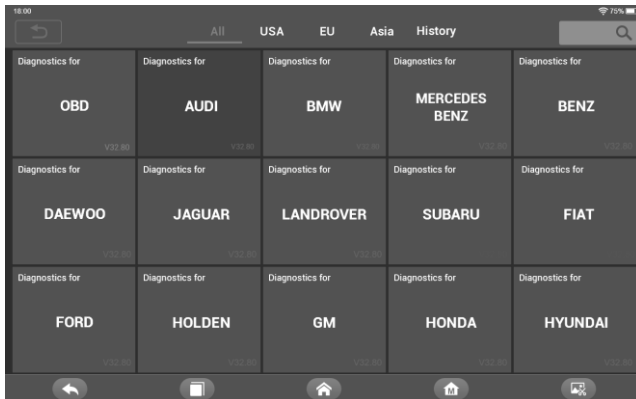

**Top Toolbar Buttons**

The operations of the toolbar buttons at the top of the screen are listed and described in the table below:

Button	Name	Description
	<b>Back</b>	Returns to the CR Eagle Job Menu.
	<b>All</b>	Displays a menu of vehicle manufacturers.
	<b>History</b>	Displays stored test vehicle history records.
	<b>USA</b>	Displays the USA vehicle menu.
	<b>Europe</b>	Displays the European vehicle menu.
	<b>Asia</b>	Displays the Asian vehicle menu.
	<b>Search</b>	Searches for a specific vehicle make.

**Manufacturer Buttons**

The vehicle manufacturer buttons display the vehicle brands currently compatible with the tool. After establishing communication with the vehicle. Tap the desired manufacturer button to start a diagnostic session.

**4.1 Vehicle Identification**

The CR Eagle diagnostic system supports two methods for Vehicle Identification.

1. Auto identify or VIN identify
2. Vehicle select

**4.1.1 Auto Identify**

The CR Eagle diagnostic system features the latest VIN-based Auto VIN Scan function to identify vehicles with just one touch, enabling the technician to quickly identify the vehicle, scan all the diagnosable ECUs on the vehicle and perform diagnostics on the selected system.

The “VIN identify” can automatically parse the car model, eliminating the cumbersome program manually input by the user.

The device diagnostic system has the latest automatic identification function based on the vehicle identification number. It stores all the diagnosable electronic control units of Scan on the vehicle and performs the diagnosis on the selected system. Perform automatic VIN recognition. For some vehicles that do not support the automatic vehicle identification number scanning function, the diagnostic tool allows you to manually enter the vehicle identification number. Recognize the VIN first. If the VIN cannot be recognized, you need to enter it manually.

## ● Automatic VIN identification

➤ To perform VIN Identify

1. Tap the **Diagnostics** application button from the CR Eagle Job Menu. The Vehicle Menu displays.
2. Select **vehicle brand**. Tap the “Auto Identify”, Wait for the vehicle to communicate.
3. Once the test vehicle is successfully identified, the screen will show the Vehicle information: include VIN, model code, brand etc., then tap OK to enter the diagnosis.

## ● Manual VIN Input

For some vehicles that not supporting the Auto VIN Scan function, the CR Eagle diagnostic system allows you to enter the vehicle VIN manually.

➤ To perform Manual VIN Input

1. Tap the **Diagnostics** application button from the CR Eagle Job Menu. The Vehicle Menu displays.
2. Select **vehicle brand**. If some vehicles do not support automatic VIN code recognition, you need to enter the VIN code manually.
3. Tap the input box and enter the correct VIN.
4. Tap OK. The vehicle will be identified and the Vehicle Diagnostics screen will display.
5. Tap Cancel to exit Manual Input.

## 4.1.2 Vehicle select

In some cases, when the user selects the vehicle brand without performing an automatic vehicle identification number scan, the system can provide vehicle selection to enter the vehicle diagnosis system.

➤ To perform Vehicle Select

1. Tap the Diagnostics application button from the CR Eagle Job Menu. The Vehicle Menu displays.
2. Tap the vehicle brand of the test vehicle.
3. Tap the "Vehicle Select" option to make a series of selections according to the on-screen prompts, select the correct vehicle model, model year, etc.,
4. Select step by step according to the screen prompts, and finally enter the list of diagnosis modes.

## 4.2 Diagnosis mode

The Diagnostics application enables a data link to the electronic control system of the test vehicle for vehicle diagnosis. The application performs functional tests, retrieves vehicle diagnostic information such as trouble and event codes and live data for various

vehicle control systems, such as engine, transmission, and ABS.

The scan tool provides three diagnostic modes for users to choose: Auto Scan, Control Unit and Service.

### 4.2.1 Auto Scan

The Auto Scan function performs a comprehensive scanning of the ECUs in the vehicle's system to locate and retrieve DTCs. Enter Auto Scan, the system will scan your vehicle's system for you. At the same time, the fault information of each unit is detected to show the list and fault status.

Auto Scan	
SASM (Steering angle sensor module)	Pass
ARCM (Dynamic response module)	Fault   (1)
ATCM (All terrain control module)	Fault   (1)
CCM (Speed control module)	Fault   (1)
FLM (Front lighting control module)	Fault   (2)
PBM (Parking brake control module)	Pass
RDCM (Rear differential control module)	Pass
TCCM (Transfer case control module)	Scanning... (46%)

Buttons: Report, Quick Erase, Pause

Left side – Show vehicle control unit system name.

Right side – Show vehicle control unit status.

- ◆ Fault | (2) : Indicates that the fault code is detected; 2 represents the number of faults detected.
- ◆ Pass : Indicates that the vehicle is equipped with this system and has no fault code.
- ◆ Fitted : Indicates that the vehicle is equipped with this system.
- ◆ Not Fitted : Indicates that it is detected that the vehicle is not equipped with this system.
- ◆ Unknown : Indicates that it is detected that it is unknown whether the vehicle is equipped with this system.
- ◆ Scanning : Indicates that the device is scanning the vehicle system.

[Quick Erase] – Press this button to quickly clear the fault code.

[Pause] / [Continue] – Press this button to pause or continue scanning.

[Report] – Press this button to view the fault reports generated during diagnosis.

[ Back Button] – Returns to the previous screen or exits Auto Scan.

### 4.2.2 Control Unit

This option allows you to manually locate the desired control system. According to the menu driven program, the user manually selects the specified control unit that he wants to detect, skips the whole vehicle scanning, and directly carries out the diagnosis of the specified system.

### 4.2.3 Service

The vehicle diagnostic tool provides an entry from the diagnostic mode to the service function. You can easily select the service function from the diagnosis mode, without returning to the service menu for selection. For different vehicle models, the service functions are different. Select this option to perform service function and calibrating

different systems, such as reset oil service lamp, EPB service, SAS service, Doors, windows and seat calibration learning and so on.

## 4.3 Diagnostic operation

This option allows you to manually locate a required control system for testing through a series of choices. Follow the menu driven procedures and make proper selection each time; the program will guide you to the diagnostic function menu after selections are made.

The Function Menu options vary slightly for different vehicles. The function menu may include:

1. **Module Information** – Read full electronic system module information, such as VIN, part number, version, supplier, production date of ECU.
  2. **Read fault code** – Read full electronic system module fault code, show state and description of fault code.
  3. **Clear fault Memory** – Erase full electronic system module fault code and diagnostic related freeze frame information.
  4. **View data** – Read full electronic system module live data by text value or waveform.
  5. **Actuation Test** – This function provides access to vehicle specific subsystem tests and component tests.
- **To perform a diagnostic function**
1. Establish communication with the test vehicle.
  2. Select “Diagnostic” icon.
  3. Select Vehicle Manufacturer.
  4. Select “Vehicle Select” and select vehicle model, model year, etc. according to the on-screen prompts.
  5. Select the diagnosis mode and guide the selection through the menu of any diagnosis mode to locate the required test system.
  6. Select the test to be performed on the function list.



### ◆ Module Information

This function retrieves and displays the specific information for the tested control unit, including unit type, version numbers and other specifications. Also you can save these data by press save button.

### ◆ Read Fault Codes

This function retrieves and displays the DTCs from the vehicle's control system. The Read Codes screen varies for each vehicle being tested. On some vehicles, freeze frame data can also be retrieved for viewing.

Functional Button

- **Save** – tap this icon to save the information related to the fault code
- **Back** – tap it to return to the previous screen or exit the function.
-  – tap this icon to view the information of the detail.
-  – tap this icon to view the information of the freeze frame.

### ◆ Clear Fault Codes

After reading the retrieved codes from the vehicle and certain repairs have been carried out, you can erase the codes from the vehicle using this function. Before performing this function, make sure the vehicle's ignition key is in the ON (RUN) position with the engine off.

➤ **To erase codes**

- 1) Select the **[Clear fault code]** on the "function menu"
- 2) At this time, a warning message will appear on the screen, indicating that the fault code and frozen data information will be cleared.
  - a) Select **[OK]** to continue. After the operation is successful, an complete information will be displayed on the screen.
  - b) Select **[Cancel]** to exit.
- 3) Re-enter the **[Read fault code]** function to retrieve the fault code to ensure the successful code clearing operation.

◆ **View Data**

When this function is selected, the screen displays the data list for the selected module. The items available for any control module vary from one vehicle to another. The parameters display in the order that they are transmitted by the ECM, so expect variation between vehicles.

Select any module manually, and you will enter the specific data flow list. Gesture scrolling allows you to quickly move through the data list. You can swipe the screen up or down to find the data you want, or you can click the search box to directly search for the data you want. The figure below shows a typical Live Data screen:

<input type="checkbox"/>	Absolute throttle position	1.18	%	[Menu]
<input type="checkbox"/>	Actuator supply voltage	0.24	V	[Menu]
<input type="checkbox"/>	Average wheel speed powered wheels.	6	km/h	[Menu]
<input type="checkbox"/>	CAN information - checksum/alive counter fault on engine management system.	Ok		[Menu]
<input type="checkbox"/>	CAN information - checksum/alive counter fault on stability control system.	Ok		[Menu]
<input type="checkbox"/>	CAN information - checksum/alive counter fault position on CAN.	Fault		[Menu]
<input type="checkbox"/>	CAN information - checksum/alive counter fault position on serial backup line.	Ok		[Menu]
<input type="checkbox"/>	Control module internal temperature.	-37	°C	[Menu]
<input type="checkbox"/>	Control module supply voltage	0.3	V	[Menu]

1. **Main Section**

- **Name Column** – displays the parameter names.
  - a) **Check Box** – tap the check box on the left side of the parameter name to make item selection. Tap the check box again to de-select the item.
  - b) **Menu button** – tap the menu button on the right to open a sub menu that provides various choices for data display mode.
- **Value Column** – displays the values of the parameter items.
- **Unit Column** – displays the unit for the parameters.  
To change the unit mode, return to the "Settings" button and select the desired mode.

**Display Mode**

There are four types of display modes available for data viewing, allowing you to view various types of parameters in the most suitable way.

Tapping the menu button on the right to open a sub menu. There are four buttons to configure the data display mode, and a Help button for access to additional information.

Each parameter item displays the selected mode independently.

- 1) Analog Gauge Mode – displays the parameters in form of an analog meter graph.
- 2) Text Mode – this is the default mode that displays the parameters in texts and displays in list format.

---

## NOTE

Reading of status parameters, such as a switch reading, which are mostly in word form, such as ON, OFF, ACTIVE, and ABORT, can only be displayed in Text Mode. Whereas reading of value parameters, such as a sensor reading, can be displayed in text mode and other graph modes.

---

- 3) Waveform Graph Mode – displays the parameters in waveform graphs. When this mode is applied, you can use two fingers to zoom in or out.
  - 4) Digital Gauge Mode – displays the parameters in form of a digital gauge graph.
2. Functional Buttons

The operations of available functional buttons on Live Data screen are described below:

- **Back** – returns to previous screen or exits the function.
- **Record** – starts recording the retrieved live data; the recorded data is then stored as a video clip in the Data Manager application for future reviews.
- **Freeze frame** – displays the retrieved data in freeze frame mode.
  - 1) **Previous Frame** – moves to the previous frame in the freeze frame data.
  - 2) **Next Frame** – moves to the next frame in the freeze frame data.
- **Clear Data** – clears all previously retrieved parameter values at a selected point.
- **To Top** – moves a selected data item to the top of the list.
- **Graph Merge** – tap this button to merge selected data graphs (for Waveform Graph Mode only). This function is useful when making a comparisons between parameters.

---

## NOTE

This mode supports up to 4 "graphics merge" parameters.

---

To cancel Graph Merge mode, tap the  button in the upper right corner.

- **Show** – tap this option to switch between the two options; one displays the selected parameter items, the other displays all the available items.

## ◆ Actuation Test

The "Actuation Test" function accesses vehicle specific subsystem tests and performs component tests. The available test functions vary according to the manufacturer, year and model, and the menu will only show the available test options.

When performing the actuation test, the tester inputs the command to the ECU to drive the actuator. This test can monitor the operation of the actuator by reading the ECU data of the engine. For example, by repeatedly switching the two working states of the solenoid valve, relay and switch, it can determine whether the system or components are working normally, and execute the command of the switch on the door or window.

- Left / Right turn signals

Through the left / right turn signal action test item, you can control the left and right turn signal flashing to test whether the turn signal works normally.

- Window regulator front / rear left / right: down / up

Through the window regulator action test item, you can control the whole vehicle window up and down to test whether the window up and down works normally.

- Windshield wiper motor (V) stage 1 / 2

Through the action test item of windshield wiper motor, the wiper can be controlled to work at 1 / 2 gear to test whether the wiper motor works normally

## 4.4 Generic OBDII Operations

A fast-access option for OBDII/EODB vehicle diagnosis is available on the Vehicle Menu screen. This option presents a quick way to check for DTCs, isolate the cause of an illuminated malfunction indicator lamp (MIL), check monitor status prior to emissions certification testing, verify repairs, and perform a number of other services that are emissions-related.

### 4.4.1 General Procedure

- **To access the OBDII/EODB diagnostics functions**

1. Tap the **Diagnostics** application button from the CR Eagle Job Menu. The Vehicle Menu displays.
2. Tap the **OBD** button. The device will automatically establish communication with the vehicle. When the communication is complete, vehicle protocol information will be displayed. Tap OK to proceed to the next step.
3. Select a specific protocol under the **Protocol** option. Wait for the OBDII Diagnostic Menu to display.

#### NOTE

Some functions are supported only on certain vehicle manufacturers.

### 4.4.2 Function

OBDII has the following function modes:

- **Read Codes**
- **Erase Codes**
- **I/M Readiness**
- **Live Data**
- **Freeze Frame**
- **Vehicle Information**
- **O2 Monitor Test**
- **On-Board Monitor**
- **Evap System**

## 4.5 Exiting Diagnostics

The Diagnostics application remains open as long as there is active communication with the vehicle. You must exit the diagnostics operation to stop all communications with the vehicle before closing the Diagnostics application.

#### NOTE

Damage to the vehicle electronic control module (ECM) may occur if communication is disrupted. Make sure all connections, such as diagnostic cable, USB cable and wireless connections, are properly connected at all times during testing. Exit all tests before disconnecting the test connection or powering down the tool.

- **To exit the Diagnostics application**

1. From an active diagnostic screen, tap the **Back** or **ESC** functional button to exit a diagnostic session step-by-step.
2. From the Vehicle Menu screen, tap the **Back** button on the top toolbar; or tap the **Back** button on the navigation bar at the bottom of the screen.
3. Or tap the **Home** button on the diagnostics toolbar to exit the application directly and return to the CR Eagle Job Menu.

Once the Diagnostics application is no longer communicating with the vehicle, it is safe to open other CR Eagle applications, or exit the CR Eagle Diagnostic System and return to the Android System's Home screen.

## 5 Service Operations

The Service section is specially designed to provide you with quick access to the vehicle systems for various scheduled service and maintenance performances. The typical service operation screen is a series of menu driven executive commands. By following the on-screen instructions to select appropriate execution options, enter correct values or data, and perform necessary actions, the system will guide you through the complete performance for various service operations.

The most commonly performed service functions include: Oil reset, EPB, ABS Bleeding etc.

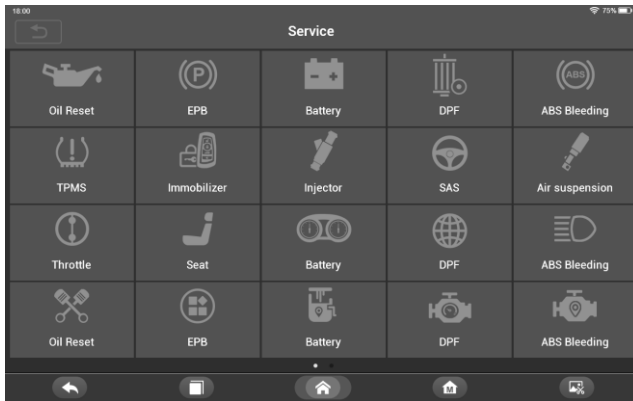

After entering each special function, the screen will display the Vehicle Manufacturer, you need to make a step-by-step selection according to your test vehicle.

### 5.1 ABS Bleeding (BLD) Service

When the ABS contains air, or the ABS computer / ABS pump / brake master cylinder / brake cylinder/ brake fluid is replaced, the ABS bleeding function must be performed to bleed the brake system to restore ABS brake sensitivity.

### 5.2 Oil Reset (OIL) Service

This function allows you to perform reset for the Engine Oil Life system, which calculates an optimal oil life change interval depending on the vehicle driving conditions and climate. The Oil Life Reminder must be reset every time the oil is changed, so the system can calculate when the next oil change is required. Different vehicles may have different methods to do the oil maintenance, generally, oil change is required whenever oil lamp is on and the recommended maintenance period is reached. The Oil Reset function can reset the maintenance period and distance and turn off the lamp when you really



---

change the oil.

---

** NOTE**

All required work must be carried out before the service indicators are reset. Failure to do so may result in incorrect service values and cause DTCs to be stored by the relevant control module.

---

### 5.3 Electronic Parking Brake (EPB) Service

This function has a multitude of usages to maintain the electronic braking system safely and effectively. The applications include deactivating and activating the brake control system, assisting with brake fluid control, opening and closing brake pads, and setting brakes after disc or pad replacement.

Electronic Parking Brake (EPB) system maintenance, deactivates and reactivates the EPB system for replacement and initialization.

### 5.4 Electronic Throttle Control (ETC) Service

Electronic Throttle Control system (ETC), relearns the throttle value control value while clear or replace the throttle value.

### 5.5 Injector Coding (INJ) Service

When individual injectors are renewed, the injector control module requires the new configuration values for the injector to perform correctly. Write injector actual code or rewrite code in the ECU to the injector code of the corresponding cylinder so as to more accurately control or correct cylinder injection quantity. After the ECU or injector is replaced, injector code of each cylinder must be confirmed or re-coded so that the cylinder can better identify injectors to accurately control fuel injection.

If the vehicle has replaced the fuel injector, in order to ensure the normal operation of the fuel injector, you need to carry out this operation to replace the fuel injector code.

### 5.6 Steering Angle Sensor (SAS) Service

SAS: Steering Angle Sensor (SAS) calibration, calibrates the steering wheel to straight ahead, or recalibrates SAS while steering part replacement.

Calibration must be completed after the following operations:

- Steering wheel replacement
- Steering angle sensor replacement
- Any maintenance involving opening the connector hub from the steering angle sensor to the column
- Any maintenance or repair work on the steering linkage, steering gear or other related mechanism
- Wheel alignment or wheel track adjustment
- Accident repairs where damage to the steering angle sensor or assembly, or any part of the steering system may have occurred.

** NOTE**

- 1) iCarsoft accepts no responsibility for any accident or injury arising from servicing the SAS system. When interpreting DTCs retrieved from the vehicle, always follow the manufacturer's recommendation for repair.
- 2) All software screens shown in this manual are examples, actual test screens may vary for each vehicle being tested. Observe the menu titles and on-screen

instructions to make correct option selections.

- 3) Before starting the procedure, make sure the vehicle has an ESC button. Look for the button on dash.

---

## Steering Column Calibration

If the steering column or instrument cluster is replaced or the instrument cluster software is updated, a body system steering column calibration is required.

## 5.7 Battery Management System (BMS)

The BMS (Battery Management System) allows the scan tool to evaluate the battery charge state, monitor the close-circuit current, register the battery replacement, and activate the rest state of the vehicle.

---

### NOTE

- 1) This function is not supported by all vehicles.
- 2) The sub functions and actual test screens of the BMS may vary by vehicle. Please follow the on-screen instructions to make the correct selection.

---

The vehicle may use either a sealed lead-acid battery or an AGM (Absorbed Glass Mat) battery. Lead acid battery contains liquid sulphuric acid and can spill when overturned. AGM battery (known as VRLA battery, valve regulated lead acid) also contains sulphuric acid, but the acid is contained in glass mats between terminal plates.

It is recommended that the replacement aftermarket battery have the same specifications, such as capacity and type, as the battery in the vehicle. If the original battery is replaced with a different type of battery (e.g. a lead-acid battery is replaced with an AGM battery) or a battery with a different capacity (mAh), the vehicle may require reprogramming the new battery type in addition to performing the battery reset. Consult the vehicle manual for additional vehicle-specific information.

### Register Battery Replacement

This option allows displaying the mileage reading of last battery replacement, registering the battery replacement after replacing a new battery and informing the power management system that a new battery has been fitted to the vehicle.

If the battery change is not registered, the power management system will not function properly, which may not provide the battery with enough charging power to operate the car and limit the functions of individual electrical equipment.

## 5.8 Diesel Particulate Filter (DPF) Service

The DPF function allows you to carry out numerous functions to the Diesel Particulate Filter system. The tool will manage DPF regeneration, DPF component replacement teach-in and DPF teach-in after replacing the engine control unit.

The ECM monitors driving style and selects a suitable time to employ regeneration. Cars driven primarily at idling speed and low load will attempt to regenerate earlier than cars driven with higher loads and at higher speed. For regeneration to occur, a prolonged high exhaust temperature must be obtained.

In the event that the vehicle has been driven in such a way that regeneration is not possible, a diagnostic trouble code will be registered, DPF light and "Check Engine" indicator will display. A service regeneration can be performed using this tool.

Before carrying out a forced DPF regeneration, check the following items:

- The fuel light is not on.
- No DPF-relevant faults are stored in system.
- The vehicle has the correct spec engine oil.

- The oil for diesel is not contaminated.

**IMPORTANT**

Before diagnosing a vehicle and attempting to perform an emergency regeneration, it is important to obtain a full diagnostic log and read out relevant measured value blocks.

**NOTE**

- 1) The DPF will not regenerate if the engine management light is on, or there is a faulty EGR valve.
- 2) The ECU must be re-adapted when replacing the DPF and adding the fuel additive eolys.
- 3) If the vehicle needs to be driven in order to perform a DPF service, ALWAYS have a second person help you. One person should drive the vehicle while the other person observes the screen on the Tool. Trying to drive and observe the Scan Tool at the same time is dangerous, and could cause a serious traffic accident.

**5.9 Head Lamp**

Head Lamp is about the headlamp maintenance, maintenance and other related operations (including AFS setting), and then perform this function for calibration.

If the vehicle has a headlamp replacement, the calibration of the headlamp leveling height sensor needs to be performed.

**5.10 Air Suspension**

Air Suspension: After maintenance, replacement and other operations of the suspension height sensor are performed in all aspects, this function needs to be executed for suspension learning and calibration.

**5.11 Tire Pressure Monitor System (TPMS) service**

The TPMS service function include displaying sensor IDs from the vehicle's ECU, inputting TPMS sensor replacement IDs and testing sensors.

Select tire pressure sensor replacement (Front right wheel sensor) as an example.

**NOTE**

- 1) This function will require the sensor ID be inputted on the screen.
- 2) The sensor IDs can be read directly from the sensor or by using a sensor activation tool that can read the ID.
- 3) Once the IDs have been entered, the vehicle may have to be driven at a certain speed for a certain time to complete procedure. Follow the instructions displays.

Select tire pressure sensor replacement (Front right wheel sensor) as an example.

➤ Tire pressure sensor replacement:

During this application the wheel unit 8-bits identifications will need to be entered using the screens provided. The sensor identifications can be accessed by reading directly from the wheel unit or by using the identification reading tool. On completion, a specific road test will be required followed by the tire pressure monitor system confirmation application.

**NOTE**

The vehicle must remain stationary for at least 15 minutes with the ignition off, this will place the sensors into sleep mode. The vehicle must be driven for at least 15 minutes at a speed higher than 20 kph to ensure the module has learned the sensor identifications and positions.

For other services, please follow the on-screen instructions to operate. On completion of the drive cycle, carry out the tire pressure monitor system test application.

## 5.12 Gearbox Reset

After the gearbox is disassembled or repaired, it will cause shift delay or shock problems. At this time, this function needs to be executed to make the gearbox automatically compensate according to the driving conditions in order to achieve a more comfortable and more ideal shift quality.

## 5.13 Air conditioning service

After the refrigerant, blower pump, etc. in the air conditioner are replaced, the air conditioning system may not work normally. At this time, this function is needed to activate the air conditioner for a period of time to match the replaced refrigerant, blower pump and other automotive components.

## 5.14 Air Filter

The engine is a very precise machine part, and even the smallest impurities will cause the wear of the engine. Therefore, the air must be filtered by the air cleaner before entering the cylinder. Therefore, the disassembly, maintenance or replacement of the air filter will cause some particulate impurities in the air to enter the car parts. At this time, the air filter learning and matching functions need to be performed to make the air filter work normally.

## 5.15 Fuel Pump

After the fuel pump is disassembled, repaired or replaced, it may cause the fuel pump to be unable to continuously provide fuel to the fuel injection nozzle. At this time, the function needs to be executed to activate the replaced fuel pump so that the car can start to inject fuel normally and make the engine achieve the ideal Running status.

## 5.16 Engine Idle

This correction can be executed when the idle speed fault is resolved. Adjust the engine speed of the car at idle speed.

## 5.17 Body stability

Learning and calibration after replacing the body stability control unit and other related components, such as: lateral acceleration sensor for active roll stabilization system, BAS brake assist system, ESP electronic stability program, calibration of yaw rate / lateral and longitudinal acceleration sensors, pedal angle Sensors, etc.

## 5.18 Door

After repairing or replacing the window lift motor, it is necessary to perform relevant functions for calibration.

### ➤ Door Window Calibration:

This routine learns the top position of the door window glass, which enables pinch protection and one touch up function. The door window glass position can be learned by executing this routine.

## 5.19 Seat

After repairing or replacing the seat position drive motor, it is necessary to perform relevant functions for calibration.

### ➤ Driver's Seat Calibration:

The routine will restore all the seat axis position values to default for the driver's seat module.

### ➤ Passenger's Seat Calibration:

The routine will restore all the seat axis position values to default for the passenger seat module.

**NOTE**

Different models will have different menu modes. This manual is for reference. Everything in kind shall prevail. If there is any increase or decrease in the function of the product, the actual product shall prevail.

## 6 TPMS Program

CR Eagle can be used with wireless tire pressure module feature to perform TPMS activation, programming and learning.

1. Original Sensor Information: This function displays the tire pressure sensor model information configured by the vehicle manufacturer, including supplier, frequency, part number, etc.
2. Activate Programmed Sensors: This function activates the programmed tire pressure sensors and displays related parameters such as ID, pressure, temperature, and battery status.
3. Check TS-Sensor: This function is used to check the iCarsoft sensor status and display related parameters like ID, frequency, software version, and battery status.
4. Programming TS-Sensor: This function is used to program the iCarsoft sensor.
5. Automatic Relearn Guide: After replacing the tire pressure sensor, follow the vehicle manufacturer's instructions to perform a simple road test self-learning process.
6. Diagnose By OBD: In specific situations, diagnostic functions may be required when replacing tire pressure sensors.

## 7 Videoscope

A videoscope is a device utilized by automotive repair technicians to examine an engine and its various components in order to aid in problem identification.

By employing an endoscope, technicians are able to visually inspect areas that are difficult to access or not readily visible, such as engine blocks, valves, pistons, and crankshafts etc.

This facilitates the process of identifying and rectifying faults.

The videoscope diagram is shown below.

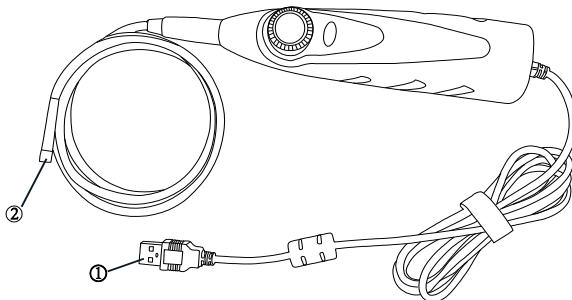

1. Number ① is USB interface, connect USB with the product device.
2. Number ② is the videoscope lens, view images through the lens.

➤ **To access the Videoscope:**

1. Tap the **Videoscope** application on the CR Eagle Main Menu. Go to the next

level of the screen and select the "Videoscope" icon again, if the videoscope is not connected to the CR Eagle device, it will show up as a Not Detected page. Tap on the "Video Files" button and the screen will go to the Video Files page.

2. If the videoscope is connected to the CR Eagle device, a prompt window is displayed to allow the device to connect to the USB device, Tap OK, and then enter the page. At this time, you can take pictures or video.
3. Select to view image files and video files in the "Video Files" application.

## 8 Upgrade

The Update application allows you to download the latest released software. The updates can improve the CR Eagle applications' capabilities, typically by adding new tests, new models, or enhanced applications.

The tablet automatically searches for available updates for the CR Eagle software when it is connected to the internet. Any updates that are found can be downloaded and installed on the device. This section describes installing an update to the CR Eagle System.

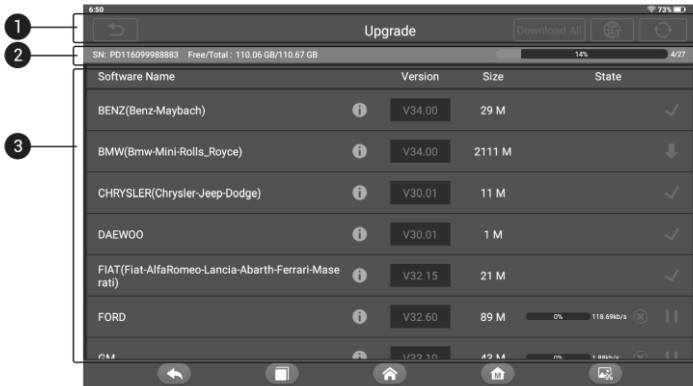

### ① Navigation and Controls

- Home Button – returns to the CR Eagle Job Menu.
- Download all – downloads all available updates.
- Language options--select a specific language.
- Refresh button - refreshes the page to see if there are any updatable items.

### ② Status Bar

- Left Side –Display CR Eagle device serial number and memory space.
- Right Side – displays an update progress bar indicating the completion status.

### ③ Main Section

Contains information about the software, version, memory, download status, etc. Tap (i) button to open the information screen to view detailed information. Tap the (X) button to turn it off.

### ➤ To update the software and database

- 1 Make sure the Display Tablet is connected to a power source with stable access to the internet.
- 2 Tap the **Upgrade** application button from the CR Eagle Job Menu; The Update application screen displays.
- 3 Check all available updates:
  - Before downloading the update, you can select the language of the desired software by pressing the "Language Selection" button.
  - If you decide to update all items of the software, please tap the "Download all" button.
  - If you only want to update one or some of the item(s), tap the start button on the right column of the specific item(s).
- 4 The software will be installed automatically once its download has completed. The previous version will be replaced.

**Note:**

During the upgrade, please keep normal network connection. Upgrade many software may take a few minutes, please wait.

## 9 Vehicle History

This function stores test vehicle history records, including vehicle information and the retrieved DTCs from previous diagnostic sessions. All information is displayed in summarized details. Tap on a record to resume a diagnostic session on a "stored vehicle".

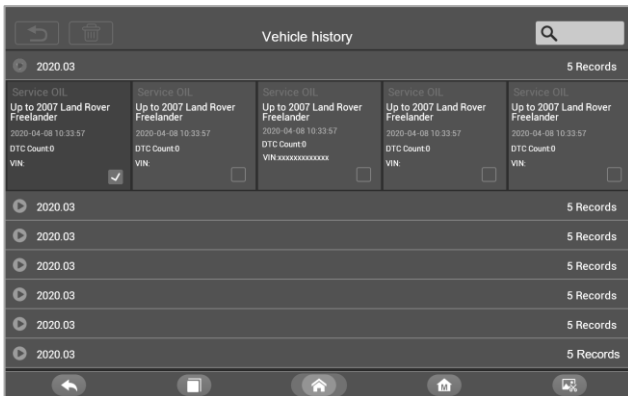

➤ **To access vehicle history:**

1. Select **Vehicle History icon** in the **CR Eagle** main menu. The screen will display the vehicle's historical diagnostic data lists.
2. The drop-down button to the left of the list shows or hides the Historical Diagnostic Records thumbnail. Click on the thumbnail to go to the next level of historical diagnostic data detail page. The Diagnostics button in the upper right corner provides quick access to diagnostics.
3. To delete the historical diagnostic records, click on the tick box in the lower right corner of the thumbnail to select it, and then click on the Delete button in the upper left corner of the navigation bar.

## 10 Settings

Selecting Settings application opens a setup screen to adjust the default setting and view information about the CR Eagle system.

This section describes the operation procedures for the settings.

### 10.1 VCI Binding

The VCI binding option provides an entry for binding the VCI device and the tablet, and the user can perform VCI binding or unbinding operations here. For details, refer to section 2.2.3.

### 10.2 Unit

This option allows you to change the measurement unit for the diagnostic system. Select the required measurement unit, Metric or Imperial. A check mark will display on the right of the selected unit.

### 10.3 Language

This option allows you to adjust the display language of the CR Eagle application, which is available in several languages.

### 10.4 Data log

This option allows you to access the diagnostic system log. It's controlled by a slide switch. Turn on the switch, the diagnostic equipment will automatically backup the diagnostic files of the diagnostic system.

### 10.5 WIFI

This option allows you to enter the Android background WiFi option settings and select the available network settings.

### 10.6 Brightness

This option allows you to modify the brightness setting of the diagnostic system.

### 10.7 Screen Sleep

This option allows you to modify the screen lock time setting for the diagnostic system. There are 8 options, namely 1 minute, 2 minutes, 5 minutes, 10 minutes, 15 minutes, 20 minutes, 30 minutes and 45 minutes. A check mark appears to the right of the selected cell.

### 10.8 Vehicle Sorted By

This option allows you to modify the vehicle classification settings. alphabetically or by frequency of use.

### 10.9 System Settings

Access the Android background system setting screen to adjust operating system settings including wireless and network settings, sound and display and system security settings. Android device information is also displayed.

### 10.10 Restore Default User Profiles

This option allows you to return to restore default user settings. This operation will initialize all data in the application settings, including unit, brightness, data switch, screen sleep and vehicle logo sorting.



## 10.11 Tablet System Upgrade

This option allows you to upgrade the tablet firmware system.

## 11 Uninstall

This section allows you to manage the software applications installed on the CR Eagle Diagnostics System. Select this section to open a management screen, on which you can check all the available vehicle diagnostic applications.

By clicking on each line of car brand to select the car software to be removed, the selected item displays a blue check in the check box on the right. Tap the **Delete** button on the top bar to remove the software from the system database.

## 12 Code Library

Code Library allows you to query the fault history and information description according to the model fault code. Slide up and down to select the required model and code.

### ➤ To access Code Library

1. Tap the **Code Library** application on the CR Eagle Job Menu.
2. Slide up and down to select the required model and code.
3. Tap the **lookup button** in the upper right corner, and the query results will be displayed in the box below.
4. Tap the **history button** to view the relevant history.
5. Tap the **information button** to pop up the description of fault code information.

## 13 Support

This application launches the Support platform which synchronizes iCarsoft's on-line service base station with the Display Tablet. In order to synchronize the device to your on-line account, you need to register the product through the Internet when you use it for the first time. The Support application is connected to iCarsoft's service channel and on-line communities which provides the quickest way for problem solutions, allowing you to submit complaints or sent help requests to obtain direct services and supports.

The support screen displays the data log stored when the diagnostic device performs the diagnosis. When the log switch in the "Settings" option is turned on, the data log will be automatically stored.

1. Select the check box behind the log, you can select multiple logs at the same time, tap the delete button in the upper right corner to delete.
2. Select the check box behind the log, you can select multiple logs at the same time, tap the feedback button in the upper right corner. The interface for information feedback will appear.
3. Enter the title, description, vehicle information, etc. in the input box, "\*" is required. Then tap the Upload button to submit feedback. You can also tap the "+" button to add up to 3 photos to submit together.

## 14 Remote Desk

The Remote Desk application launches the TeamViewer Quick Support program, a simple, fast and secure remote control screen. Use this application to receive ad-hoc remote support from iCarsoft's support technicians by allowing them to control your CR Eagle tablet on their PC via the TeamViewer software.

Make sure the tablet is connected to the Internet before launching the Remote Desk

application.

➤ **To receive remote support from a partner**

1. Power on the tablet. Tap the **Remote Desk** application on the CR Eagle Job Menu. The TeamViewer screen displays and the device ID is generated and shown.
2. Your partner must install the Remote Control software to his/her computer by downloading the TeamViewer full version program online (<http://www.teamviewer.com>), and then start the software on his/her computer at the same time, in order to provide support and take control of the Display Tablet remotely.
3. Provide your ID to the partner, and wait for him/her to send you a remote control request.
4. A popup will display to ask for your confirmation to allow remote control on your device.
5. Tap **Allow** to accept, or tap **Deny** to reject.

Refer to the associated TeamViewer documents for additional information.

## 15 Quick Link

The Quick Link application provides access to iCarsoft's official website and to other popular automotive service websites. These sites are invaluable resources of automotive information and repair data and include forums, video training and expert consultation.

## 16 About

The About screen lists the CR Eagle's version, hardware, and serial number, storage and etc..

## 17 User Data

The User Data application is used to store and view saved files. Contains images, play back, user manual, Training, Report, DLC Location. Details are explained in the following sections.

### 17.1 Image Files

The Image section contains all captured screenshot images. The image section allows you to view all the screenshots.

### 17.2 Play Back

The playback section allows you to view diagnostic data, live data, and fault codes on the system.

➤ **To view live data:**

1. Tap the **Play back** icon on the User Data application. The screen display the data list of diagnostic data, live data, and fault codes.
2. Select a list, the screen will enter the data flow recording interface.
3. Select the check box in the lower right corner of each list, tap the button in the upper right corner to execute PDF output function or delete.

Perform PDF output function:

- 1) Select one or more data lists and tap the button "Output PDF" to enter the interface. In this interface, you can still move up, down, and delete.
- 2) After the adjustment is completed, tap the button "Output PDF" in the upper right corner, and an interface for outputting the report to PDF appears. Fill in the file name, vehicle, customer, and operator, and press the save button.
- 3) After the save is complete, the screen will show a message indicating that

the save is successful, and inform the user of the save path of the report. Return to the previous menu, you can view the converted PDF report in "Report".

## 17.3 User Manual

The user manual section provides users to view the CR Eagle user manual, quick operation guide, how to create a report, how to perform feedback, etc.

## 17.4 Training

The training section provides videos of operating applications to facilitate customers to quickly understand the operating functions of CR Eagle.

## 17.5 Report

In the Report option, view the report of the vehicle data in Play Back after the PDF is output.

## 17.6 Data Link Connector (DLC) Location

This function is to provide the location of the data link connector (DLC), represented by A, B, C, D, E respectively.

# 18 Shop Information

The Shop Manager application manages the workshop information including customer information records and test vehicle history records. There are three main functions available:

- **Workshop Information**
- **Customer Information**

## 18.1 Workshop Info

Use the Workshop Information form to edit, input and save the detailed workshop information, such as shop name, address, phone number and other remarks, which when printing vehicle diagnostic reports and other associated test file, will display as the header of the printed documents.

### ➤ **To edit the Workshop Information sheet**

1. Select **Workshop Information** in the **Shop Info** application.
2. Tap on each field to input the appropriate information.
3. Tap the Save button in the upper right corner to save the updated workshop information table, or tap the back button in the upper left corner to exit without saving.

## 18.2 Customer Info

Use the Customer Manager function to create and edit customer accounts and correlate with the associated test vehicle history records.

### ➤ **To create a customer account**

1. Select **Customer Info** in the **Shop Info** application.
2. If a customer adds customer information, tap the **Add Account** button in the upper right corner. An empty information form displays, then tap each field to input the appropriate information. Tap the back button to cancel.
3. Tap the **Save** button in the upper right corner to save the updated workshop information table, or tap the **Back** button in the upper left corner to exit without

saving.

➤ **To edit a customer account**

1. Select **Customer Info** in the **Shop Info** application.
2. Select a customer account by tapping the corresponding name card. A Customer Information sheet displays.
3. Tap on the input field that needs to be altered or supplemented, and enter updated information.
4. Tap the **Modify edit and save** button on the top toolbar to save the updated information, or tap the **Back** button on the top toolbar to exit without saving.

➤ **To edit Customer Note**

1. Select **Customer Info** or **Vehicle History** in the **Shop Info** application.
2. Select a customer account by tapping the corresponding name card. A Customer Information sheet displays (if **Customer Info** is selected). Or, select a vehicle history record item to open the Historical Test record sheet (if **Vehicle History** is selected).
3. Tap the **Add Customer Notes** button on the top bar. Now the **Customer Note** interface is displayed. Enter the relevant information, tap the save button, and then exit.

## 19 Maintenance and Service

### 19.1 Maintenance Instructions

The following shows how to maintain your devices, together with precautions to take.

- Use a soft cloth and alcohol or a mild window cleaner to clean the touch screen on the tablet.
- Do not use any abrasive cleansers, detergent, or automotive chemicals to the tablet.
- Only use the device in dry conditions within normal operating temperatures.
- Dry your hands before using the tablet. The touch screen of the tablet may not work if the touch screen is moist, or if you tap the touch screen with wet hands.
- Do not store the devices in humid, dusty or dirty areas.
- Before and after use, check the housing, wiring, and connectors for dirt and damage before and after each use.
- At the end of each work day, wipe the device housing, wiring, and connectors clean with a damp cloth.
- Do not attempt to disassemble your tablet or the VCI unit.
- Take care not drop the device or allow anything heavy to drop on the device.
- Use only authorized battery chargers and accessories. Any malfunction or damage caused by the use of unauthorized battery charger and accessories will void the limited product warranty.
- Ensure that the battery charger does not come in contact with conductive objects.
- Do not operate the tablet next to anything such as microwave oven, cordless phones and some medical or scientific instruments that might interfere with or prevent signal interference.

## 19.2 Troubleshooting Checklist

### A. When the Display Tablet does not work properly:

- Make sure the tablet has been registered online.
- Make sure the system software and diagnostic application software are properly updated.
- Make sure the tablet is connected to the Internet.
- Check all cables, connections, and indicators to see if the signal is being received.

### B. When battery life is shorter than usual:

- This may happen when you are in an area with low signal strength. Turn off your device when not in use.

### C. When you cannot turn on the tablet:

- Make sure the tablet is connected to a power source or the battery is charged.

### D. When you are unable to charge the tablet:

- Your charger maybe out of order. Contact your nearest dealer.
- You may be attempting to use the device in an overly hot/cold temperature. Try changing the charging environment.
- Your device may have not been connected to the charger properly. Check the connector.

---

### NOTE

If your problems persist, please contact iCarsoft's technical support personnel or your local selling agent.

---

## 19.3 About Battery Usage

Your tablet is powered by a built-in Lithium-ion Polymer battery. This means that, unlike other forms of battery technology, you can recharge your battery while some charge remains without reducing your tablet's autonomy due to the "battery memory effect" inherent in those technologies.

---

### DANGER

The built-in Lithium-ion Polymer battery is factory replaceable only; incorrect replacement or tampering with the battery pack may cause an explosion. Do not use a damaged battery charger.

---

- Do not disassemble or open crush, bend or deform, puncture or shred.
- Do not modify or remanufacture, attempt to insert foreign objects into the battery, expose to fire, explosion or other hazard.
- Make sure to use the charger and USB cables only that come together in the package. If you use the other charger and USB cables, you might incur malfunction or failure of the device.
- Only use the charging device that has been qualified with device per the standard. Use of an unqualified battery or charger may present a risk of fire, explosion, leakage, or other hazard.
- Avoid dropping the tablet. If the tablet is dropped, especially on a hard surface, and the user suspects damage, take it to a service center for inspection.
- The closer you are to your network's base station, the longer your tablet usage time

because less battery power is consumed for the connection.

- The battery recharging time varies depending on the remaining battery capacity.
- Battery life inevitably shortens over time.
- Since over charging may shorten battery life, remove the tablet from its charger once it is fully charged. Unplug the charger, once charging is complete.
- Leaving the tablet in hot or cold places, especially inside a car in summer or winter, may reduce the capacity and life of the battery. Always keep the battery within normal temperatures.

## 19.4 Service Procedures

This section introduces information for technical support, repair service, and application for replacement or optional parts.

### 19.4.1 Technical Support

If you have any question or problem on the operation of the product, please contact us (see the following contact info) or your local distributor.

#### ICARSOFT USA HQ

- Website: [www.icarsoft.us](http://www.icarsoft.us)      [www.icarsoft.com](http://www.icarsoft.com)
- Email: [support@icarsoft.com](mailto:support@icarsoft.com)

### 19.4.2 Repair Service

If it becomes necessary to return your device for repair, please download the repair service form from [www.iCarsoft.com](http://www.iCarsoft.com), and fill it in. The following information must be included:

- Contact name
- Return address
- Telephone number
- Product name
- Complete description of the problem
- Proof-of-purchase for warranty repairs
- Preferred method of payment for non-warranty repairs

---

#### NOTE

For non-warranty repairs, payment can be made with Visa, Master Card, or with approved credit terms.

---

**Send the device to your local agent, please contact your dealer.**

### 19.4.3 Other Services

You can purchase the optional accessories directly from iCarsoft's authorized tool suppliers, and/or your local distributor or agent.

Your purchase order should include the following information:

- Contact information
- Product or part name
- Purchase quantity

## 20 Compliance Information

### FCC Compliance

Any changes or modifications not expressly approved by the party responsible for compliance could void the user's authority to operate the equipment.

This device complies with Part 15 of the FCC rules. Operation is subject to the following two conditions:

1. This device may not cause harmful interference.
2. This device must accept any interference received, including interference that may cause undesired operation.

---

**⚠ WARNING**

Changes or modifications not expressly approved by the party responsible for compliance could void the user's authority to operate the equipment.

---

**📌 NOTE**

This equipment has been tested and found to comply with the limits for a Class B digital device, pursuant to Part 15 of the FCC Rules. These limits are designed to provide reasonable protection against harmful interference in a residential installation.

---

This equipment generates uses and can radiate radio frequency energy and, if not installed and used in accordance with the instructions, may cause harmful interference to radio communications. However, there is no guarantee that interference will not occur in a particular installation. If this equipment does cause harmful interference to radio or television reception, which can be determined by turning the equipment off and on, the user is encouraged to try to correct the interference by one or more of the following measures: – Reorient or relocate the receiving antenna. – Increase the separation between the equipment and receiver. – Connect the equipment into an outlet on a circuit different from that to which the receiver is connected. – Consult the dealer or an experienced radio/TV technician for help.

**SAR (Tablet)**

The radiated output power of this device is below the FCC radio frequency exposure limits. Nevertheless, the device should be used in such a manner that the potential for human contact is minimized during normal operation.

The exposure standard for wireless devices employs a unit of measurement known as the Specific Absorption Rate, or SAR. The SAR limit set by the FCC is 1.6 W/Kg. Tests for SAR are conducted using standard operating positions accepted by the FCC with the device transmitting at its highest certified power level in all tested frequency bands. Although the SAR is determined at the highest certified power level, the actual SAR level of the device while operating can be well below the maximum value. This is because the device is designed to operate at multiple power levels so as to use only the power required to reach the network. To avoid the possibility of exceeding the FCC radio frequency exposure limits, human proximity to antenna should be minimized.

**WIFI connector**

This equipment complies with FCC radiation exposure limits set forth for an uncontrolled environment. This equipment should be installed and operated with a minimum distance of 20cm between the radiator & your body. This transmitter must not be co-located or operating in conjunction with any other antenna or transmitter.

**RF WARNING STATEMENT**

The device has been evaluated to meet general RF exposure requirement. The device can be used in portable exposure condition without restriction.

The term "IC" before the radio certification number only signifies that IC technical specifications were met.

## **RoHS COMPLIANCE**

This device is declared to be in compliance with the European RoHS Directive 2011/65/EU&2015/863/EU.

## **CE COMPLIANCE**

This product is declared to conform to the essential requirements of the following Directives and carries the CE mark accordingly:

EMC Directive

RED Directive

Low Voltage Directive

# **21 Warranty**

## **Limited One Year Warranty**

iCarsoft Technology Inc. (the Company) warrants to the original retail purchaser of this CR Eagle Diagnostic Device, that should this product or any part thereof during normal consumer usage and conditions, be proven defective in material or workmanship that results in product failure within one (1) year period from the date of purchase, such defect(s) will be repaired, or replaced (with new or rebuilt parts) with Proof of Purchase, at the Company's option, without charge for parts or labor directly related to the defect(s).

The Company shall not be liable for any incidental or consequential damages arising from the use, misuse, or mounting of the device. Some states do not allow limitation on how long an implied warranty lasts, so the above limitations may not apply to you.

### **This warranty does not apply to:**

- a) Products subjected to abnormal use or conditions, accident, mishandling, neglect, unauthorized alteration, misuse, improper installation or repair or improper storage;
- b) Products whose mechanical serial number or electronic serial number has been removed, altered or defaced;
- c) Damage from exposure to excessive temperatures or extreme environmental conditions;
- d) Damage resulting from connection to, or use of any accessory or other product not approved or authorized by the Company;
- e) Defects in appearance, cosmetic, decorative or structural items such as framing and non-operative parts.
- f) Products damaged from external causes such as fire, dirt, sand, battery leakage, blown fuse, theft or improper usage of any electrical source.

---

### **📌 IMPORTANT**

All contents of the product may be deleted during the process of repair. You should create a back-up copy of any contents of your product before delivering the product for warranty service.

---



**iCarsoft**

Manuel d'Utilisateur

# CR Eagle

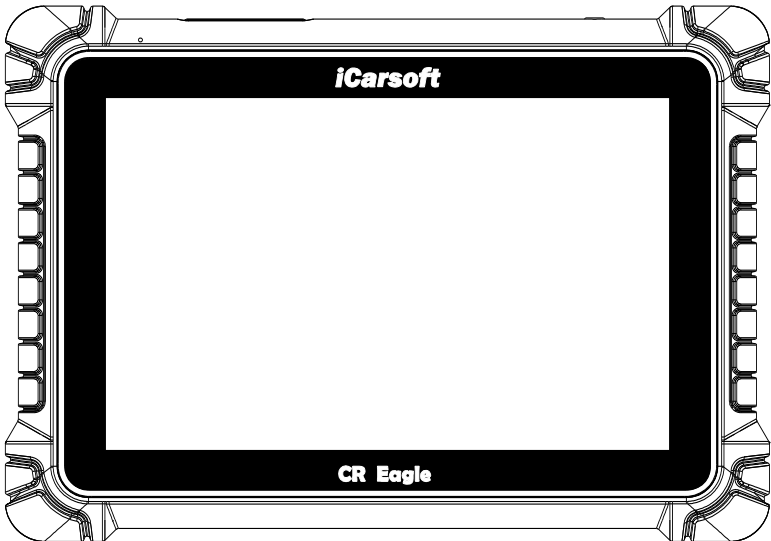

Marques déposées

CR Eagle est une marque commerciale d'iCarsoft Technology Inc, déposée aux États-Unis et dans d'autres pays. Toutes les autres marques sont des marques commerciales ou des marques déposées de leurs détenteurs respectifs.

## **Informations sur le droit d'auteur**

Aucune partie de ce manuel ne peut être reproduite, stockée dans un système de récupération ou transmise, sous quelque forme ou par quelque moyen que ce soit, électronique, mécanique, photocopie, enregistrement ou autre sans l'autorisation écrite préalable d'iCarsoft.

## **Exclusion de garanties et limitation de responsabilités**

Toutes les informations, spécifications et illustrations contenues dans ce manuel sont basées sur les dernières informations disponibles au moment de l'impression.

iCarsoft se réserve le droit d'apporter des modifications à tout moment sans préavis. Bien que l'exactitude des informations de ce manuel ait été soigneusement vérifiée, aucune garantie n'est donnée quant à l'exhaustivité et à l'exactitude du contenu, y compris, mais sans s'y limiter, les spécifications, les fonctions et les illustrations du produit.

iCarsoft ne sera pas responsable des dommages directs, spéciaux, accessoires, indirects ou des dommages économiques consécutifs (y compris la perte de profits).

---

## **! IMPORTANT**

Avant d'utiliser ou d'entretenir cet appareil, veuillez lire attentivement ce manuel, en accordant une attention particulière aux avertissements et précautions de sécurité.

---

## **Pour les services et l'assistance**



[Http://www.icarsoft.us](http://www.icarsoft.us)  
[Http://www.icarsoft.com](http://www.icarsoft.com)



[Support@icarsoft.us](mailto:Support@icarsoft.us)

Pour une assistance technique sur tous les autres marchés, veuillez contacter votre agent de vente local.

## **Information de sécurité**

---

Pour votre propre sécurité et celle des autres, et pour éviter d'endommager l'appareil et les véhicules sur lesquels il est utilisé, il est important que les instructions de sécurité présentées tout au long de ce manuel soient lues et comprises par toutes les personnes utilisant ou entrant en contact avec l'appareil.

Il existe diverses procédures, techniques, outils et pièces pour l'entretien des véhicules, ainsi que selon les compétences de la personne effectuant le travail. En raison du grand nombre d'applications de test et de variations des produits pouvant être testés avec cet équipement, nous ne pouvons pas anticiper ou fournir des conseils ou des messages de sécurité pour couvrir toutes les circonstances. Il est de la responsabilité du technicien automobile de connaître le système testé. Il est essentiel d'utiliser des méthodes d'entretien et des procédures de test appropriées. Il est essentiel d'effectuer les tests d'une manière appropriée et acceptable qui ne met pas en danger votre sécurité, celle des autres personnes présentes dans la zone de travail, l'appareil utilisé ou le

véhicule testé.

Avant d'utiliser l'appareil, référez-vous et suivez toujours les messages de sécurité et les procédures de test applicables fournis par le fabricant du véhicule ou de l'équipement testé. Utilisez l'appareil uniquement comme décrit dans ce manuel. Lisez, comprenez et suivez tous les messages de sécurité et instructions contenus dans ce manuel.

## Messages de sécurité

Des messages de sécurité sont fournis pour aider à prévenir les blessures corporelles et les dommages matériels. Tous les messages de sécurité sont introduits par un mot d'avertissement indiquant le niveau de danger.

### DANGER

Indique une situation dangereuse imminente qui, si elle n'est pas évitée, entraînera la mort ou des blessures graves de l'opérateur ou des personnes présentes.

### AVERTISSEMENT

Indique une situation potentiellement dangereuse qui, si elle n'est pas évitée, pourrait entraîner la mort ou des blessures graves de l'opérateur ou des personnes se trouvant à proximité.

## Consignes de sécurité

Les messages de sécurité contenus dans le présent document couvrent des situations dont iCarsoft a connaissance. iCarsoft ne peut pas connaître, évaluer ou vous conseiller sur tous les dangers possibles. Vous devez être certain que toute condition ou procédure de service rencontrée ne met pas en danger votre sécurité personnelle.

### DANGER

Lorsqu'un moteur tourne, gardez la zone de service BIEN VENTILÉE ou fixez un système d'évacuation des gaz d'échappement du bâtiment au système d'échappement du moteur. Les moteurs produisent du monoxyde de carbone, un gaz toxique et inodore qui ralentit le temps de réaction et peut entraîner des blessures graves, voire la mort.

### AVERTISSEMENTS DE SÉCURITÉ

- Effectuez toujours des tests automobiles dans un environnement sûr.
- Portez des lunettes de sécurité conformes aux normes ANSI.
- Gardez les vêtements, les cheveux, les mains, les outils, l'équipement de test, etc. à l'écart de toutes les pièces mobiles ou chaudes du moteur.
- Conduisez le véhicule dans une zone de travail bien ventilée, car les gaz d'échappement sont toxiques.
- Mettez la transmission en position PARK (pour transmission automatique) ou NEUTRE (pour transmission manuelle) et assurez-vous que le frein de stationnement est serré.
- Placez des cales devant les roues motrices et ne laissez jamais le véhicule sans surveillance pendant les tests.
- Soyez extrêmement prudent lorsque vous travaillez autour de la bobine d'allumage, du

capuchon du distributeur, des fils d'allumage et des bougies d'allumage. Ces composants créent des tensions dangereuses lorsque le moteur tourne.

- Gardez à proximité un extincteur adapté aux incendies d'essence, de produits chimiques et d'électricité.
- Ne connectez ou déconnectez aucun équipement de test lorsque le contact est mis ou que le moteur tourne.
- Gardez l'équipement de test sec, propre, exempt d'huile, d'eau ou de graisse. Utilisez un détergent doux sur un chiffon propre pour nettoyer l'extérieur de l'équipement si nécessaire.
- Ne conduisez pas le véhicule et n'utilisez pas l'équipement de test en même temps. Toute distraction peut provoquer un accident.
- Reportez-vous au manuel d'entretien du véhicule à entretenir et respectez toutes les procédures et précautions de diagnostic. Ne pas le faire peut entraîner des blessures ou des dommages à l'équipement de test.
- Pour éviter d'endommager l'équipement de test ou de générer de fausses données, assurez-vous que la batterie du véhicule est complètement chargée et que la connexion au DLC du véhicule est propre et sécurisée.
- Ne placez pas l'équipement de test sur le distributeur du véhicule. De fortes interférences électromagnétiques peuvent endommager l'équipement.
- Veuillez-vous assurer que la distance entre l'appareil et le corps humain est d'au moins 20 cm, sinon des blessures pourraient survenir.

**CONTENU**

<b>1</b>	<b>Utilisation de ce manuel</b>	<b>41</b>
1.1	Illustrations	41
1.2	Fonctionnement	41
<b>2</b>	<b>Introduction générale</b>	<b>41</b>
2.1	Tablette d'affichage CR Eagle	41
2.2	Dispositif CR Eagle VCI	44
2.3	Kit d'accessoires	46
<b>3</b>	<b>Commencer</b>	<b>48</b>
3.1	Mise sous tension	48
3.2	Mise hors tension	50
<b>4</b>	<b>Diagnostic</b>	<b>51</b>
4.1	Identification du véhicule	52
4.2	Mode diagnostic	53
4.3	Opération de diagnostic	54
4.4	Opérations OBDII génériques	58
4.5	Quitter les diagnostics	58
<b>5</b>	<b>Opérations de service</b>	<b>59</b>
5.1	Service de purge ABS (BLD)	59
5.2	Service de réinitialisation de l'huile (OIL)	59
5.3	Entretien du frein de stationnement électronique (EPB)	60
5.4	Service de commande électronique des gaz (ETC)	60
5.5	Service de codage d'injecteur (INJ)	60
5.6	Entretien du capteur d'angle de braquage (SAS)	60
5.7	Système de gestion de batterie (BMS)	61
5.8	Entretien du filtre à particules diesel (DPF)	61
5.9	Phares	62
5.10	Suspension pneumatique	62
5.11	Service du système de surveillance de la pression des pneus (TPMS)	62
5.12	Réinitialisation de la boîte de vitesses	63
5.13	Service de climatisation	63
5.14	Filtre à air	63
5.15	Pompe à carburant	63
5.16	Moteur au ralenti	64
5.17	Stabilité de la carrosserie	64
5.18	Portières	64
5.19	Siège	64
<b>6</b>	<b>Programme TPMS</b>	<b>64</b>
<b>7</b>	<b>Vidéoscope</b>	<b>65</b>
<b>8</b>	<b>Mise à jour</b>	<b>65</b>
<b>9</b>	<b>Historique du véhicule</b>	<b>67</b>
<b>10</b>	<b>Paramètres</b>	<b>67</b>

10.1 Liaison VCI.....	68
10.2 Unité .....	68
10.3 Langue .....	68
10.4 Journal de données.....	68
10.5 WIFI .....	68
10.6 Luminosité .....	68
10.7 Sommeil de l'écran .....	68
10.8 Véhicule trié par.....	68
10.9 Les paramètres du système.....	68
10.10 Restaurer les profils utilisateur par défaut .....	68
10.11 Mise à niveau du système de tablette .....	69
11 Désinstaller.....	69
12 Bibliothèque de codes .....	69
13 Support .....	69
14 Assistance à distance.....	70
15 Lien rapide.....	70
16 À propos .....	70
17 Données d'utilisateur .....	70
17.1 Fichiers images .....	70
17.2 Lecture .....	70
17.3 Manuel d'utilisation .....	71
17.4 Formation.....	71
17.5 Rapport .....	71
17.6 Emplacement du connecteur de liaison de données (DLC).....	71
18 Informations sur l'atelier .....	71
18.1 Informations sur l'atelier .....	71
18.2 Informations client .....	72
19 Entretien et service .....	72
19.1 Instructions d'entretien .....	72
19.2 Liste de contrôle de dépannage .....	73
19.3 À propos de l'utilisation de la batterie .....	74
19.4 Procédures de service .....	74
20 Informations de conformité .....	75
21 Garantie .....	76

# 1 Utilisation de ce manuel

Ce manuel contient des instructions d'utilisation de l'appareil.

Certaines illustrations présentées dans ce manuel peuvent contenir des modules et des équipements en option qui ne sont pas inclus dans votre système.

## 1.1 Illustrations

Les illustrations utilisées dans ce manuel sont des exemples, l'écran de test réel peut varier pour chaque véhicule testé. Observez les titres des menus et les instructions à l'écran pour effectuer la sélection correcte des options.

## 1.2 Fonctionnement

Bienvenue dans l'utilisation de l'outil d'analyse d'iCarsoft, vous devez faire quelque chose avant d'utiliser l'outil d'analyse.

- Dans un premier temps, veuillez vérifier la liste des accessoires telle que l'outil d'analyse et les accessoires dès que vous ouvrez l'emballage, lisez le Manuel d'utilisation et connectez le câble OBDII à l'outil d'analyse.
- Ne pas ouvrir l'outil d'analyse dans un environnement pluvieux ou en l'absence de formation. Ne mouillez pas l'outil d'analyse car le clavier et le port ne sont pas étanches et aucun solvant tel que l'alcool n'est autorisé pour nettoyer le clavier ou l'écran.
- Assurez-vous que le contact est allumé lorsque vous avez déjà connecté l'outil d'analyse.

### AVERTISSEMENT

Pour les véhicules fabriqués par différents fournisseurs, il est possible que les menus de diagnostic soient différents. Pour plus de détails, veuillez suivre les instructions à l'écran pour continuer. Certaines fonctions doivent être utilisées sous la direction de techniciens professionnels.

# 2 Introduction générale

iCarsoft CR Eagle est une nouvelle génération d'équipement de diagnostic intelligent. Avec une technologie avancée et un matériel plus solide, CR Eagle est l'un des outils de diagnostic les plus puissants du marché. CR Eagle dispose d'un écran tactile LCD de 10,1 pouces, ainsi que d'un boîtier en plastique robuste et d'un design industriel parfait. Grâce à la connexion Wi-Fi avec VCI, la vitesse de diagnostic est plus rapide.

## 2.1 Tablette d'affichage CR Eagle

### 2.1.1 Description fonctionnelle

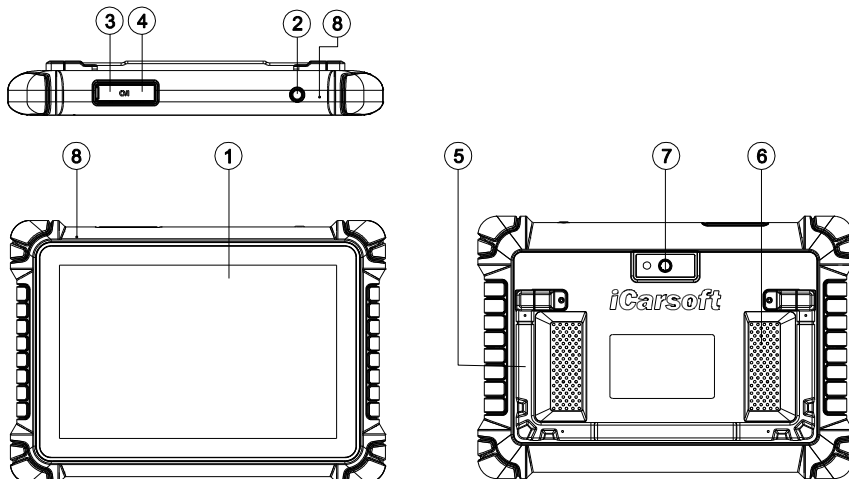

1. Écran.
2. Touche d'alimentation / écran de verrouillage  
Appuyez sur la touche pendant environ 5 secondes pour allumer la tablette. Un simple clic pour mettre en veille ou pour réveiller la tablette.
3. **Port de type C** : Connectez-vous à l'ordinateur pour transmettre les données ou charger la tablette.
4. **Port USB**: Connectez-vous avec un câble USB ou des modules complémentaires.
5. **Support réglable**.
6. **Conférencier**.
7. **Caméra arrière**.
8. **Microphone**.

## 2.1.2 Sources d'alimentation

La tablette peut être alimentée par l'une des sources suivantes :

- **Batterie interne**
- **Alimentation externe**

### **Batterie interne**

La tablette peut être alimentée par la batterie interne rechargeable qui, si elle est complètement chargée, peut fournir suffisamment d'énergie pour environ 5 heures de fonctionnement continu.

### **Alimentation externe**

La tablette peut être alimentée à partir d'une prise murale à l'aide du câble USB et de l'adaptateur secteur externe USB. L'alimentation externe charge également la batterie interne.

## 2.1.3 Spécifications techniques



Article	Description
<b>Utilisation recommandée</b>	Intérieur
<b>Système opérateur</b>	Android 10.0
<b>Processeur</b>	Quadcoeur 2,0 GHz
<b>Mémoire</b>	128 Go
<b>Afficher</b>	Écran tactile capacitif LCD de 10,1 pouces avec une résolution de 1280 x 800
<b>Connectivité</b>	<ul style="list-style-type: none"> <li>● Emplacement USB</li> <li>● USB Type-C</li> <li>● Wi-Fi (2,4/5 GHz)</li> <li>● Bluetooth</li> </ul>
<b>Couleur du corps</b>	Noir
<b>Entrée/sortie audio</b>	<ul style="list-style-type: none"> <li>● Entrée : Microphone</li> <li>● Sortie : Haut-parleur</li> </ul>
<b>Alimentation et batterie</b>	<ul style="list-style-type: none"> <li>● Batterie lithium-polymère 3,8 V/10 000 mAh</li> <li>● Se recharge via une alimentation 5 V CC</li> </ul>
<b>Durée de vie de la batterie testée</b>	Environ 5 heures d'utilisation continue
<b>Entrée de charge de la batterie</b>	5V / 3A
<b>Consommation d'énergie</b>	800 mA (écran LCD allumé avec luminosité par défaut, Wi-Fi activé) à 3,8 V
<b>Exploitation temporaire</b>	0 à 40°C (32 à 104°F)
<b>Température de stockage</b>	-20 à 70°C (-4 à 158°F)
<b>humidité d'exploitation</b>	5 % à 95 % sans condensation
<b>Dimensions (L x H x P)</b>	294 mm X 206 mm X 42,5 mm (11,57 pouces X 8,11 pouces X 1,67 pouces)
<b>Poids net</b>	≈1 500 g (3,30 lb)
<b>Protocoles automobiles pris en charge</b>	ISO9141-2, ISO14230-2, ISO15765, ligne K/L, code clignotant, SAE-J1850 VPW, SAE-J1850 PWM, ISO11898 (CAN haute vitesse, moyenne vitesse, basse vitesse et monofil), SAE J2610, GM UART, UART Echo Byte Protocole, protocole Honda Diag-H, TP2.0, TP1.6.

# Dispositif CR Eagle VCI

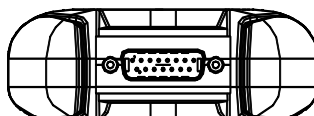
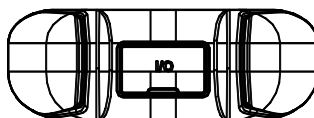
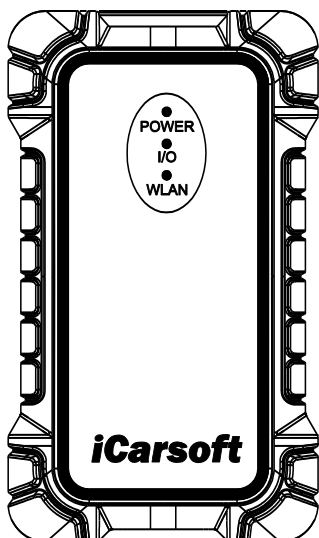

## 2.2 Dispositif CR Eagle VCI

L'interface de diagnostic sans fil CR Eagle VCI est une interface de communication pour petit véhicule (VCI) utilisée pour se connecter au connecteur de diagnostic (DLC) d'un véhicule et se connecter à la tablette, en tant qu'interface de communication de véhicule (VCI) pour la transmission de données du véhicule.

### 2.2.1 Description fonctionnelle du VCI

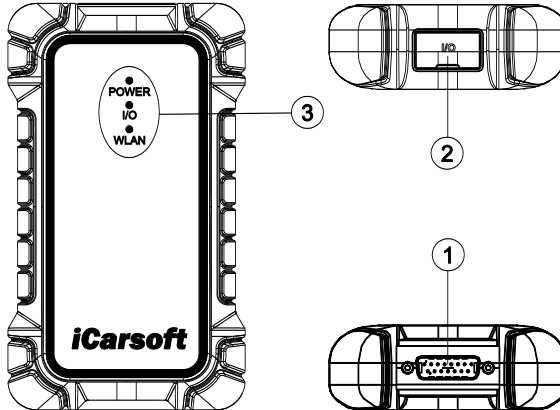

1.Port DB15: Connectez le câble à la prise de diagnostic du véhicule.

2.Port de type C.

#### 3. Indicateurs d'état :

Voyant POWER : Le voyant POWER s'allume en rouge après la mise sous tension.

Voyant E/S : Le voyant vert clignote, indiquant la communication par câble USB.

Voyant WLAN : Le voyant bleu clignote après la connexion, indiquant qu'il peut fonctionner normalement.

### 2.2.2 Spécifications techniques

Article	Description
Communication	Wi-Fi 2,4 GHz
Fréquence sans fil	2,4 GHz
Plage de tension d'entrée	9V CC--36V CC
Courant d'alimentation	150mA@12V
Exploitation temporaire.	0°C à 50°C(32°F à 122°F)
Température de stockage.	-20°C à 70°C(-4°F à 158°F)

<b>Dimensions (L * L * H)</b>	168mm (6,61") *98mm (3,86") *35mm (1,38")
<b>Poids</b>	≈300g (0,66kg)

### 2.2.3 Liaison du périphérique VCI

Tout d'abord, connectez le VCI au port OBD de la voiture ou utilisez le câble adaptateur USB-TYPE C pour alimenter le VCI, lorsque le voyant WLAN clignote en bleu sur le VCI. Le périphérique VCI peut fonctionner normalement.

La liaison VCI est requise pour la première utilisation. La VCI se lie à la tablette via WIFI.

Pour la première liaison, vous pouvez procéder comme suit :

1. Entrez dans l'interface de configuration et choisissez l'option de liaison VCI pour accéder à la page de liaison.
2. Cliquez sur le bouton Rechercher un périphérique VCI.
3. Patientez pendant la recherche de la VCI puis sélectionnez la VCI portant le même numéro de série que la tablette pour la lier.
4. Une fois la liaison réussie, la page affichera un signal de réussite et affichera le numéro de série de la VCI.
5. Si vous souhaitez délier la VCI, cliquez sur le bouton de dissociation dans le coin inférieur droit, et l'appareil sera dissocié et vous pourrez vous reconnecter avec une autre VCI.
6. Si la liaison est réussie, l'option de liaison de la VCI sur la page de configuration affichera le numéro de série du périphérique VCI lié.
7. Dans toute autre interface, si vous devez communiquer avec le véhicule sans liaison VCI, la tablette affichera un message indiquant que vous devez lier le VCI, et elle passera automatiquement à l'interface de liaison après confirmation. Ensuite suivez les instructions sur l'écran.

### 2.2.4 Connexion du périphérique VCI

La tablette peut communiquer avec VCI via Bluetooth ou un câble USB. Généralement, le câble USB est plus rapide. Lorsque le VCI est lié avec succès à la tablette, il peut transférer automatiquement les données du véhicule vers votre tablette lorsqu'il entre dans le système de diagnostic du véhicule.

## 2.3 Kit d'accessoires

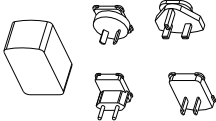
	<p><b>Câble USB</b> Permet de connecter la tablette d'affichage au PC ou à l'adaptateur secteur externe CC.</p>
	<p><b>Adaptateur secteur externe</b> Avec le câble USB, connecte la tablette d'affichage au port d'alimentation CC externe pour l'alimentation électrique. Avec un choix de quatre fiches de connexion séparées</p>

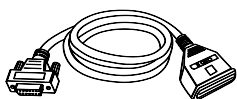

**Câble étendu VCI**  
Connectez le véhicule et l'appareil VCI.

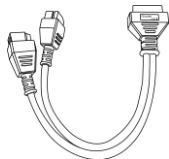

**FCA 12+8 (en option)**



**AI-4**



**B-20**

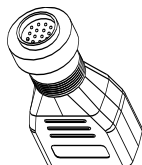



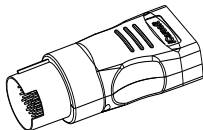

**BZ-14**

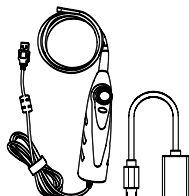

**BZ-38**

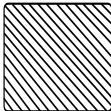

**Caméra endoscopique et câble adaptateur USB**

	<b>Chiffon de nettoyage</b>
	<b>Manuel de l'Utilisateur</b>
	<b>Guide rapide</b>
	<b>Liste d'accessoires</b>

## 3 Commencer

Assurez-vous que la tablette est suffisamment chargée ou qu'elle est connectée à une alimentation externe (voir Sources d'alimentation à la section 2.1.2).

### NOTE

Les images et illustrations représentées dans ce manuel peuvent différer des images réelles.

### 3.1 Mise sous tension

Appuyez sur le bouton Verrouillage/Alimentation en haut à droite de la tablette pour allumer l'appareil. Le système démarre et attend d'entrer dans le menu des tâches du CR Eagle.



### NOTE











L'écran de la tablette est verrouillé par défaut au démarrage. Il est recommandé de verrouiller l'écran lorsqu'il n'est pas utilisé pour protéger les informations du système et économiser l'énergie.

Presque toutes les opérations sur la tablette sont contrôlées via l'écran tactile. La navigation sur écran tactile est pilotée par menu, ce qui vous permet de localiser rapidement la procédure de test ou les données dont vous avez besoin, grâce à une série de choix et de questions. Des descriptions détaillées des structures de menu se trouvent dans les chapitres de chaque application.

### 3.1.1 Applications

Le tableau ci-dessous décrit brièvement chacune des applications du CR Eagle.

Bouton	Nom	Description
	<b>Diagnostic</b>	Accès au menu des fonctions de diagnostic. Voir Opérations de diagnostic au chapitre 4.
	<b>Service</b>	Accès au menu des fonctions spéciales. Voir Opérations de service au chapitre 5.
	<b>TPMS</b>	CR Eagle peut fonctionner avec un outil de gestion de pression des pneus sans fil pour effectuer l'activation, la programmation et l'apprentissage TPMS. Voir Opérations TPMS au chapitre 6.
	<b>Vidéoscope</b>	À l'aide d'un vidéoscope, les techniciens peuvent observer des zones difficiles d'accès ou invisibles. Voir Opérations du vidéoscope au chapitre 7.
	<b>Mise à jour</b>	Vérifie la dernière mise à jour disponible et effectue les mises à jour. Voir Opérations de mise à niveau au chapitre 8.

	<b>Historique du véhicule</b>	Enregistre les données de diagnostic du véhicule, permettant à l'utilisateur d'accéder rapidement au diagnostic la prochaine fois. Voir Opérations sur l'historique du véhicule au chapitre 9.
	<b>Paramètres</b>	Accès au menu des paramètres du CR Eagle et au menu général de la tablette. Voir Opérations de configuration au chapitre 10.
	<b>Désinstaller</b>	gérez l'application et la base de données installées sur la tablette CR Eagle. Voir Opérations de désinstallation au chapitre 11.
	<b>Bibliothèque de codes</b>	Permet à l'utilisateur d'interroger les informations de défaut du modèle de véhicule en fonction du code d'erreur. Voir Opérations sur les codes d'erreur au chapitre 12.
	<b>Support</b>	Bénéficiez du service en ligne d'iCarsoft avec la tablette CR Eagle. Voir Opérations de support sur le chapitre 13.
	<b>Bureau à distance</b>	Configure l'unité pour recevoir une assistance à distance à l'aide du programme d'application TeamViewer. Voir Opérations de bureau à distance au chapitre 14.
	<b>Lien rapide</b>	Fournit des signets de sites Web associés pour permettre un accès rapide aux mises à jour du produit, aux services, à l'assistance et à d'autres informations. Voir Opérations de lien rapide au chapitre 15.
	<b>À propos</b>	Accédez aux informations du CR Eagle sur la machine. Voir À propos des opérations au chapitre 16.
	<b>Données d'utilisateur</b>	Accède au système d'organisation pour les fichiers de données enregistrés. Voir Opérations sur les données utilisateur au chapitre 17.
	<b>Informations sur la boutique</b>	Accède au programme de service d'information de l'atelier, y compris les enregistrements d'informations client et les enregistrements d'historique du véhicule d'essai. Voir Opérations du gestionnaire de magasin au chapitre 18.

## 3.2 Mise hors tension

Toutes les communications du véhicule doivent être interrompues avant d'éteindre la tablette d'affichage. Forcer un arrêt pendant que la tablette communique peut entraîner des problèmes d'ECM sur certains véhicules. Veuillez quitter l'application Diagnostic avant d'éteindre la tablette.

### ➤ Pour éteindre la tablette d'affichage

1. Appuyez longuement sur le bouton de verrouillage/alimentation.
2. Appuyez sur l'option Éteindre.
3. Appuyez sur OK, la tablette s'éteindra dans quelques secondes.



### 3.2.1 Redémarrer le système

En cas de panne du système, appuyez longuement sur le bouton Verrouillage/Alimentation et appuyez sur l'option Redémarrer pour redémarrer le système.

## 4 Diagnostic

L'application Diagnostic peut accéder à l'unité de commande électronique (ECU) de divers systèmes de contrôle du véhicule, tels que le moteur, la transmission, le système de freinage antiblocage (ABS), le système d'airbags (SRS) et plus encore.





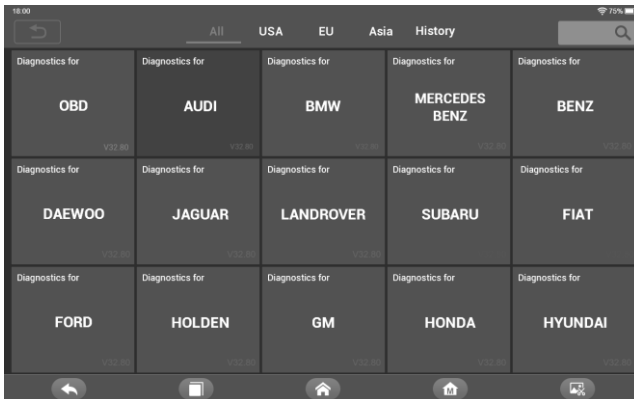

L'opération de diagnostic nécessite l'utilisation d'un connecteur VCI pour se connecter au DLC du véhicule d'essai et travailler sur la connexion sans fil.

Lorsque la tablette est correctement connectée au véhicule, la plateforme est prête à démarrer le diagnostic du véhicule. Appuyez sur le bouton de l'application Diagnostic dans le menu principal du CR Eagle, le menu Véhicule s'affiche alors.



*Boutons de la barre d'outils supérieure :*

Les opérations des boutons de la barre d'outils en haut de l'écran sont répertoriées et décrites dans le tableau ci-dessous :

Bouton	Nom	Description
	<b>Dos</b>	Retour au menu principal.
	<b>Tous</b>	Affiche le menu de tous les constructeurs de véhicules.
	<b>Histoire</b>	Affiche les enregistrements de l'historique des véhicules testés.
	<b>Etats-Unis</b>	Affiche le menu des véhicules américains.
	<b>Europe</b>	Affiche le menu des véhicules européens.
	<b>Asie</b>	Affiche le menu des véhicules asiatiques.

	<b>Recherche</b>	Rechercher une marque de véhicule spécifique.
--	------------------	---

### *Boutons du fabricant*

Les boutons du constructeur du véhicule affichent les marques de véhicules actuellement compatibles avec l'outil. Après avoir établi la communication avec le véhicule, appuyez sur le bouton du fabricant souhaité pour démarrer une session de diagnostic.

## **4.1 Identification du véhicule**

Le système de diagnostic CR Eagle prend en charge deux méthodes d'identification du véhicule.

1. Identification automatique ou identification VIN
2. Sélection du véhicule

### **4.1.1 Identification automatique**

Le système de diagnostic CR Eagle est doté de la dernière fonction Auto VIN Scan basée sur le VIN pour identifier les véhicules d'une seule touche, permettant au technicien d'identifier rapidement le véhicule, de scanner tous les calculateurs diagnostiquables du véhicule et d'effectuer des diagnostics sur le système sélectionné.

Le "VIN identifier" peut analyser automatiquement le modèle de voiture, éliminant ainsi le programme fastidieux de saisie manuelle par l'utilisateur.

Le système de diagnostic dispose de la dernière fonction d'identification automatique basée sur le numéro d'identification du véhicule. Il stocke toutes les unités de commande électroniques diagnostiquables de Scan sur le véhicule et effectue le diagnostic sur le système sélectionné. Effectuez une reconnaissance automatique du VIN. Pour certains véhicules qui ne prennent pas en charge la fonction de numérisation automatique du numéro d'identification du véhicule, l'outil vous permet de saisir manuellement le numéro d'identification du véhicule. Reconnaitre le VIN d'abord. Si le VIN ne peut pas être reconnu, vous devez le saisir manuellement.

#### **● Identification automatique du VIN**

- Pour effectuer l'identification du VIN
  1. Appuyez sur le bouton de l'application Diagnostic dans le menu principal du CR Eagle. Le menu du véhicule s'affiche.
  2. Sélectionnez la marque du véhicule. Appuyez sur « Identification automatique », attendez que le véhicule communique.
  3. Une fois le véhicule de test identifié avec succès, l'écran affichera les informations sur le véhicule : incluez le VIN, le code du modèle, la marque, etc., puis appuyez sur OK pour entrer le diagnostic.

#### **● Entrée manuelle du VIN**

Pour certains véhicules qui ne prennent pas en charge la fonction Auto VIN Scan, le système de diagnostic CR Eagle vous permet de saisir manuellement le VIN du véhicule.

##### **➤ Pour effectuer une saisie manuelle du VIN**

1. Appuyez sur le bouton de l'application Diagnostic dans le menu principal du CR Eagle. Le menu du véhicule s'affiche.
2. Sélectionnez la marque du véhicule. Si certains véhicules ne prennent pas en charge la reconnaissance automatique du code VIN, vous devez saisir le code VIN manuellement.

- Appuyez sur la zone de saisie et entrez le VIN correct.
- Appuyez sur OK. Le véhicule sera identifié et l'écran Diagnostic du véhicule s'affichera.
- Appuyez sur Annuler pour quitter la saisie manuelle.

## 4.1.2 Sélection du véhicule

Dans certains cas, lorsque l'utilisateur sélectionne la marque du véhicule sans effectuer une analyse automatique du numéro d'identification du véhicule, le système peut fournir une sélection de véhicule pour entrer dans le système de diagnostic du véhicule.

### ➤ Pour effectuer la sélection du véhicule

- Appuyez sur le bouton de l'application Diagnostic dans le menu principal du CR Eagle. Le menu du véhicule s'affiche.
- Appuyez sur la marque du véhicule d'essai.
- Appuyez sur « Choix du véhicule » pour effectuer une série de sélections en fonction des invites à l'écran, sélectionner le bon modèle de véhicule, l'année modèle, etc.,
- Sélectionnez étape par étape en fonction des invites à l'écran, et enfin entrez dans la liste des modes de diagnostic.

## 4.2 Mode diagnostic

L'application Diagnostic permet une liaison de données avec le système de contrôle électronique du véhicule d'essai pour le diagnostic du véhicule. L'application effectue des tests fonctionnels, récupère des informations de diagnostic du véhicule telles que des codes d'anomalie et d'événement et des données en direct pour divers systèmes de contrôle du véhicule, tels que le moteur, la transmission et l'ABS.

L'outil d'analyse fournit trois modes de diagnostic que les utilisateurs peuvent choisir : Scan automatique, unité de contrôle et service.

### 4.2.1 Analyse automatique

La fonction Auto Scan effectue une analyse complète des calculateurs dans le système du véhicule pour localiser et récupérer les DTC. En allant dans Auto Scan, le système analysera le système de votre véhicule pour vous. En même temps, les informations de défaut de chaque unité sont détectées pour afficher la liste et l'état des défauts.

Scan automatique	
SASM (module de capteur d'angle de braquage)	Passer
ARCM (module de réponse dynamique)	Defaut (1)
ATCM (module de contrôle tout terrain)	Defaut (1)
CCM (module de contrôle de vitesse)	Defaut (1)
FLM (Module de commande d'éclairage avant)	Defaut (2)
PBM (module de commande du frein de stationnement)	Passer
RDCM (module de commande de différentiel arrière)	Passer
TCCM (module de commande de boîte de transfert)	Numérisation... (46%)

Côté gauche – Affiche le nom du système de l'unité de commande du véhicule.

Côté droit – Affiche l'état de l'unité de commande du véhicule.

- ◆ Défaut | (2) : Indique que le code d'erreur est détecté ; 2 représente le nombre de défauts détectés.
- ◆ Pass : Indique que le véhicule est équipé de ce système et n'a pas de code défaut.
- ◆ Installé : Indique que le véhicule est équipé de ce système.
- ◆ Non équipé : Indique qu'il est détecté que le véhicule n'est pas équipé de ce système.
- ◆ Inconnu : Indique qu'il est détecté qu'on ne sait pas si le véhicule est équipé de ce système.
- ◆ Balayage : indique que l'appareil scanne le système du véhicule.

[Effacement rapide] – Appuyez sur ce bouton pour effacer rapidement le code d'erreur.

[Pause] / [Continuer] – Appuyez sur ce bouton pour mettre en pause ou continuer la numérisation.

[Rapport] – Appuyez sur ce bouton pour voir les rapports de défauts générés lors du diagnostic.

[ Bouton Retour ] – Revient à l'écran précédent ou quitte la recherche automatique.

## 4.2.2 Unité de contrôle

Cette option vous permet de localiser manuellement le système de contrôle souhaité. Selon le programme piloté par menu, l'utilisateur sélectionne manuellement l'unité de commande spécifiée qu'il souhaite détecter, ignore l'ensemble de l'analyse du véhicule et effectue directement le diagnostic du système spécifié.

## 4.2.3 Service

L'outil de diagnostic du véhicule fournit une entrée du mode diagnostic à la fonction de service. Vous pouvez facilement sélectionner la fonction de service à partir du mode de diagnostic, sans revenir au menu de service pour la sélection. Pour différents modèles de véhicules, les fonctions de service sont différentes. Sélectionnez cette option pour effectuer la fonction de service et calibrer différents systèmes, tels que réinitialiser le témoin de vidange, service EPB, service SAS, gestion des portières, apprentissage du calibrage des vitres et des sièges et ainsi de suite.

## 4.3 Opération de diagnostic

Cette option vous permet de localiser manuellement un système de contrôle requis pour le test grâce à une série de choix. Suivez les procédures du menu et effectuez la sélection appropriée à chaque fois ; le programme vous guidera vers le menu des fonctions de diagnostic une fois les sélections effectuées.

Les options du menu Fonction varient légèrement selon les véhicules. Le menu des fonctions peut inclure :

1. **Informations sur les modules** – Lisez les informations complètes sur le module du système électronique, telles que le VIN, le numéro de pièce, la version, le fournisseur, la date de production de l'ECU.
2. **Lire le code défaut** – Lire le code d'erreur complet du module du système électronique, afficher l'état et la description du code d'erreur.
3. **Effacer la mémoire des défauts** – Effacez le code d'erreur complet du module du système électronique et les informations d'arrêt sur image liées au diagnostic.
4. **Afficher les données** – Lisez les données en direct complètes du module du système électronique par valeur de texte ou forme d'onde.
5. **Test des actuateurs** – Cette fonction donne accès aux tests de sous-systèmes et de composants spécifiques au véhicule.

➤ **Pour exécuter une fonction de diagnostic**

1. Établir la communication avec le véhicule d'essai.
2. Sélectionnez l'icône « Diagnostic ».
3. Sélectionnez le constructeur du véhicule.
4. Sélectionner "Sélection du véhicule» et sélectionnez le modèle de véhicule, l'année modèle, etc. selon les invites à l'écran.
5. Sélectionnez le mode de diagnostic et guidez la sélection via le menu de n'importe quel mode de diagnostic pour localiser le système de test requis.
6. Sélectionnez le test à effectuer dans la liste des fonctions.



## ◆ Informations sur les modules

Cette fonction récupère et affiche les informations spécifiques de l'unité de contrôle testée, y compris le type d'unité, les numéros de version et d'autres spécifications. Vous pouvez également enregistrer ces données en appuyant sur le bouton Enregistrer.

## ◆ Lire les codes d'erreur

Cette fonction récupère et affiche les DTC du système de contrôle du véhicule. L'écran Lire les codes varie pour chaque véhicule testé. Sur certains véhicules, les données d'arrêt sur image peuvent également être récupérées pour être visualisées.

Boutons fonctionnels :

- **Sauvegarder** – appuyez sur cette icône pour enregistrer les informations liées au code défaut
- **Retour** – appuyez dessus pour revenir à l'écran précédent ou quitter la fonction.
-  appuyez sur cette icône pour afficher le détail des informations.
-  appuyez sur cette icône pour afficher les informations de l'arrêt sur image.

## ◆ Effacer les codes d'erreur

Après avoir lu les codes récupérés du véhicule et effectué certaines réparations, vous pouvez effacer les codes du véhicule grâce à cette fonction. Avant d'exécuter cette fonction, assurez-vous que la clé de contact du véhicule est en position ON avec le moteur arrêté.

### ➤ Pour effacer les codes

- 1) Sélectionnez le [**Effacer le code défaut**] dans le "menu fonctions"
- 2) À ce moment, un message d'avertissement apparaîtra à l'écran, indiquant que le code d'erreur et les informations sur les données gelées seront effacées.
  - a) Sélectionnez [OK] pour continuer. Une fois l'opération réussie, un message s'affichera à l'écran.
  - b) Sélectionnez [Annuler] pour quitter.
- 3) Entrez à nouveau dans [**Lire le code défaut**] pour récupérer le code d'erreur afin d'assurer la réussite complète de l'opération d'effacement du code.

## ◆ Afficher les données

Lorsque cette fonction est sélectionnée, l'écran affiche la liste des données du module sélectionné. Les éléments disponibles pour tout module de commande varient d'un véhicule à l'autre. Les paramètres s'affichent dans l'ordre dans lequel ils sont transmis par l'ECM, attendez-vous donc à des variations entre les véhicules.

Sélectionnez n'importe quel module manuellement et vous entrerez dans la liste de flux de données spécifique. Le défilement gestuel vous permet de vous déplacer rapidement dans la liste des données. Vous pouvez faire glisser l'écran vers le haut ou

vers le bas pour trouver les données souhaitées, ou vous pouvez cliquer sur le champ de recherche pour rechercher directement les données souhaitées. La figure ci-dessous montre un écran Live Data typique :

<input type="radio"/>	Position absolue du papillon.	1.18	%	[Menu]
<input type="radio"/>	Tension d'alimentation de l'actionneur.	0.24	V	[Menu]
<input type="radio"/>	Roues motorisées à vitesse moyenne des roues.	6	km/h	[Menu]
<input type="radio"/>	Informations CAN - somme de contrôle/défaut de compteur vivant sur le système de gestion du moteur.	D'accord		[Menu]
<input type="radio"/>	Informations CAN - somme de contrôle/défaut de compteur vivant sur le système de contrôle de stabilité.	D'accord		[Menu]
<input type="radio"/>	Informations CAN - position de défaut du compteur de somme de contrôle/vivant sur CAN.	Faute		[Menu]
<input type="radio"/>	Informations CAN - position de défaut du compteur de somme de contrôle/vivant sur la ligne de secours série.	D'accord		[Menu]
<input type="radio"/>	Température interne du module de contrôle.	-37	°C	[Menu]
<input type="radio"/>	Tension d'alimentation du module de commande.	0.3	V	[Menu]

1

2

Dos Afficher la sélection Fusion de graphiques En haut Effacer les données Geler Enregistrer

## 1. Section principale

- Colonne de nom – affiche les noms des paramètres.
  - a) Case à cocher – appuyez sur la case à cocher sur le côté gauche du nom du paramètre pour effectuer la sélection de l'élément. Appuyez à nouveau sur la case à cocher pour désélectionner l'élément.
  - b) Bouton Menu – appuyez sur le bouton de menu à droite pour ouvrir un sous-menu proposant différents choix pour le mode d'affichage des données.
- Colonne de valeur – affiche les valeurs des éléments de paramètre.
- Colonne Unité – affiche l'unité des paramètres.

Pour changer le mode de l'unité, revenez au bouton « Paramètres » et sélectionnez le mode souhaité.

### Mode d'affichage

Il existe quatre types de modes d'affichage disponibles pour la visualisation des données, vous permettant de visualiser différents types de paramètres de la manière la plus appropriée.

Appuyez sur le bouton de menu à droite pour ouvrir un sous-menu. Il existe quatre boutons pour configurer le mode d'affichage des données et un bouton Aide pour accéder à des informations supplémentaires.

Chaque élément de paramètre affiche indépendamment le mode sélectionné.

- 1) Mode jauge analogique – affiche les paramètres sous la forme d'un graphique de compteur analogique.
- 2) Mode texte – il s'agit du mode par défaut qui affiche les paramètres sous forme de textes et sous forme de liste.

### NOTE

La lecture des paramètres d'état, tels que la lecture d'un interrupteur, qui sont pour la plupart sous forme de mots, tels que ON, OFF, ACTIVE et ABORT, ne peut être affichée qu'en mode texte. Tandis que la lecture des paramètres de valeur, telle qu'une lecture de capteur, peut être affichée en mode texte et dans d'autres modes graphiques.

- 3) Mode graphique de forme d'onde – affiche les paramètres dans des graphiques de forme d'onde. Lorsque ce mode est appliqué, vous pouvez

utiliser deux doigts pour effectuer un zoom avant ou arrière.

- 4) **Mode jauge numérique** – affiche les paramètres sous la forme d'un graphique de jauge numérique.

## 2. Boutons fonctionnels

Les opérations des boutons fonctionnels disponibles sur l'écran Live Data sont décrites ci-dessous :

- **Retour** – revient à l'écran précédent ou quitte la fonction.
- **Enregistrer** – commence à enregistrer les données en direct récupérées ; les données enregistrées sont ensuite stockées sous forme de clip vidéo dans l'application Data Manager pour de futures révisions.
- **Arrêt sur image** – affiche les données récupérées en mode arrêt sur image.
  - 1) **Image précédente** – passe à l'image précédente dans les données d'arrêt sur image.
  - 2) **Image suivante** – passe à l'image suivante dans les données d'arrêt sur image.
- **Effacer les données** – efface toutes les valeurs de paramètres précédemment récupérées à un point sélectionné.
- **En haut** – déplace un élément de données sélectionné en haut de la liste.
- **Fusion de graphiques** – appuyez sur ce bouton pour fusionner les graphiques de données sélectionnés (pour le mode graphique de forme d'onde uniquement). Cette fonction est utile lors de comparaisons entre paramètres.

### NOTE

Ce mode prend en charge jusqu'à 4 paramètres de "fusion graphique".

Pour annuler le mode Fusion de graphiques, appuyez sur le bouton  bouton dans le coin supérieur droit.

- **Montrer** – appuyez sur cette option pour basculer entre les deux options ; l'un affiche les éléments de paramètres sélectionnés, l'autre affiche tous les éléments disponibles.

## ◆ Test des acteurs

Le "Test des acteurs" accède aux tests de sous-systèmes spécifiques au véhicule et effectue des tests de composants. Les fonctions de test disponibles varient en fonction du fabricant, de l'année et du modèle, et le menu affichera uniquement les options de test disponibles.

Lors de l'exécution du test des acteurs, le testeur donne la commande à l'ECU pour piloter l'actionneur. Ce test peut surveiller le fonctionnement de l'actionneur en lisant les données ECU du moteur. Par exemple, en commutant à plusieurs reprises les deux états de fonctionnement de l'électrovanne, du relais et de l'interrupteur, il peut déterminer si le système ou les composants fonctionnent normalement et exécuter la commande de l'interrupteur sur la porte ou la fenêtre.

### ➤ Test des clignotants droit et gauche

Grâce à l'élément de test d'action du clignotant gauche/droite, vous pouvez contrôler le clignotement des clignotants gauche et droit pour tester si le clignotant fonctionne normalement..

### ➤ Lève-vitre avant / Arrière gauche / à droite : en bas / en haut

Grâce à l'élément de test d'action du lève-vitre, vous pouvez contrôler toute la fenêtre du véhicule de haut en bas pour tester si la fenêtre de haut en bas fonctionne normalement..

- Moteur d'essuie-glace (V) étage 1 / 2

Grâce à l'élément de test d'actionnement du moteur d'essuie-glace, l'essuie-glace peut être contrôlé pour fonctionner à 1/2 vitesse pour tester si le moteur d'essuie-glace fonctionne normalement.

## 4.4 Opérations OBDII génériques

Une option d'accès rapide pour le diagnostic du véhicule OBDII/EOBD est disponible sur l'écran du menu du véhicule. Cette option présente un moyen rapide de vérifier les DTC, d'isoler la cause d'un témoin de dysfonctionnement (MIL) allumé, de vérifier l'état du moniteur avant les tests de certification des émissions, de vérifier les réparations et d'effectuer un certain nombre d'autres services liés aux émissions.

### 4.4.1 Procédure générale

- **Pour accéder aux fonctions de diagnostic OBDII/EOBD**

1. Appuyez sur le bouton de l'application Diagnostic dans le menu principal du CR Eagle. Le menu du véhicule s'affiche.
2. Appuyez sur le bouton OBD. L'appareil établira automatiquement la communication avec le véhicule. Une fois la communication terminée, les informations sur le protocole du véhicule seront affichées. Appuyez sur OK pour passer à l'étape suivante.
3. Sélectionnez un protocole spécifique sous l'option Protocole. Attendez que le menu de diagnostic OBDII s'affiche.

---

#### NOTE

Certaines fonctions ne sont prises en charge que sur certains constructeurs automobiles.

---

### 4.4.2 Fonction

OBDII dispose des modes de fonctionnement suivants :

- Lire les codes
- Effacer les codes
- Préparation I/M
- Données en direct
- Arrêt sur image
- Informations sur le véhicule
- Test du moniteur O2
- Moniteur embarqué
- Système d'évacuation

## 4.5 Quitter les diagnostics

L'application Diagnostic reste ouverte tant qu'il y a une communication active avec le véhicule. Vous devez quitter votre diagnostic pour arrêter toutes les communications avec le véhicule avant de fermer l'application Diagnostics.

---

#### NOTE

Des dommages au module de commande électronique du véhicule (ECM) peuvent survenir si la communication est interrompue. Assurez-vous que toutes les connexions, tel que le câble de diagnostic, le câble USB et les connexions sans fil sont correctement connectés à tout moment pendant les tests. Quittez tous les tests avant de déconnecter la connexion de test ou de mettre l'outil hors tension.

---



## ➤ Pour quitter l'application Diagnostic

1. À partir d'un écran de diagnostic actif, appuyez sur le bouton fonctionnel Retour ou ESC pour quitter une session de diagnostic étape par étape.
2. Depuis l'écran Menu du véhicule, appuyez sur le bouton Retour dans la barre d'outils supérieure ; ou appuyez sur le bouton Retour dans la barre de navigation en bas de l'écran.
3. Ou appuyez sur le bouton Accueil de la barre d'outils de diagnostic pour quitter directement l'application et revenir au menu principal du CR Eagle.

Une fois que l'application de diagnostic ne communique plus avec le véhicule, vous pouvez ouvrir en toute sécurité d'autres applications ou quitter le système de diagnostic et revenir à l'écran d'accueil du système Android.

## 5 Opérations de service

La section Service est spécialement conçue pour vous fournir un accès rapide aux systèmes du véhicule pour diverses opérations d'entretien et de maintenance programmées. L'écran typique d'opération de service est une série de commandes exécutives pilotées par menu. En suivant les instructions à l'écran pour sélectionner les options d'exécution appropriées, saisir les valeurs ou données correctes et effectuer les actions nécessaires, le système vous guidera tout au long de l'exécution complète des opérations de service.

Les fonctions de service les plus couramment effectuées comprennent : réinitialisation de l'huile, EPB, purge ABS, etc.

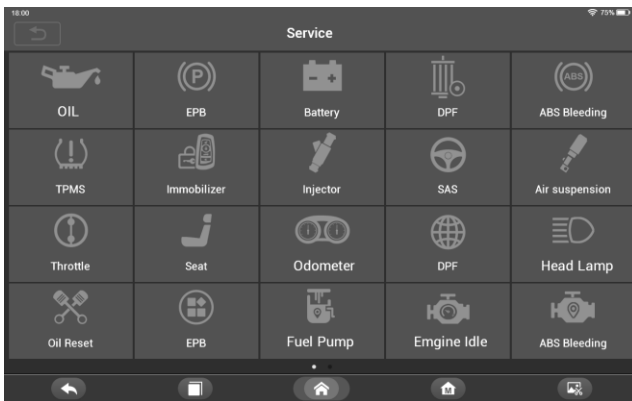

Après avoir entré chaque fonction spéciale, l'écran affichera le constructeur du véhicule, vous devez effectuer une sélection étape par étape en fonction de votre véhicule d'essai.

### 5.1 Service de purge ABS (BLD)

Lorsque l'ABS contient de l'air ou que l'ordinateur ABS/la pompe ABS/le maître-cylindre de frein/le cylindre de frein/le liquide de frein sont remplacés, la fonction de purge ABS doit être exécutée pour purger le système de freinage afin de restaurer la sensibilité du frein ABS.

### 5.2 Service de réinitialisation de l'huile (OIL)

Cette fonction vous permet d'effectuer une réinitialisation du système d'huile, qui calcule un intervalle optimal de vidange d'huile en fonction des conditions de conduite et

du climat du véhicule. Le rappel de durée de vie de l'huile doit être réinitialisé à chaque fois que l'huile est changée, afin que le système puisse calculer quand la prochaine vidange d'huile est nécessaire. Chaque véhicule peut avoir différentes méthodes pour effectuer l'entretien de l'huile. En général, une vidange d'huile est nécessaire chaque fois que le voyant à huile est allumé et que la période d'entretien recommandée est atteinte. La fonction de réinitialisation de l'huile peut réinitialiser la période et la distance d'entretien et éteindre le voyant lorsque vous changez réellement l'huile.

#### NOTE

Tous les travaux requis doivent être effectués avant la réinitialisation des indicateurs de service. Ne pas le faire peut entraîner des valeurs de service incorrectes et entraîner le stockage des DTC par le module de commande concerné.

### **5.3 Entretien du frein de stationnement électronique (EPB)**

Cette fonction a une multitude d'utilisations pour maintenir le système de freinage électronique de manière sûre et efficace. Les applications incluent la désactivation et l'activation du système de commande de freinage, l'assistance au contrôle du liquide de frein, l'ouverture et la fermeture des plaquettes de frein et le réglage des freins après le remplacement du disque ou des plaquettes.

Maintenance du système de frein de stationnement électronique (EPB), désactive et réactive le système EPB pour le remplacement et l'initialisation.

### **5.4 Service de commande électronique des gaz (ETC)**

Le système de commande électronique des gaz (ETC) réapprend la valeur de contrôle de la valeur du papillon tout en effaçant ou en remplaçant la valeur du papillon.

### **5.5 Service de codage d'injecteur (INJ)**

Lorsque des injecteurs individuels sont renouvelés, le module de contrôle des injecteurs requiert les nouvelles valeurs de configuration pour que l'injecteur fonctionne correctement. Écrivez le code réel de l'injecteur ou réécrivez le code dans l'ECU sur le code de l'injecteur du cylindre correspondant, afin de contrôler ou de corriger plus précisément la quantité d'injection du cylindre. Une fois l'ECU ou l'injecteur remplacé, le code de l'injecteur de chaque cylindre doit être confirmé ou recodé, afin que le cylindre puisse mieux identifier les injecteurs pour contrôler avec précision l'injection de carburant.

Si vous avez remplacé l'injecteur de carburant, afin d'assurer le fonctionnement normal de l'injecteur de carburant, vous devez effectuer cette opération pour remplacer le code de l'injecteur de carburant.

### **5.6 Entretien du capteur d'angle de braquage (SAS)**

SAS : étalonnage du capteur d'angle de direction (SAS), calibre le volant en ligne droite ou recalibre le SAS lors du remplacement d'une pièce de direction.

L'étalonnage doit être terminé après les opérations suivantes :

- Remplacement du volant
- Remplacement du capteur d'angle de braquage
- Toute maintenance impliquant l'ouverture du moyeu du connecteur du capteur d'angle de braquage à la colonne
- Tout travail d'entretien ou de réparation sur la tringlerie de direction, l'appareil à gouverner ou tout autre mécanisme connexe
- Alignement des roues ou réglage de la voie des roues

Réparations en cas d'accident où des dommages au capteur ou à l'ensemble d'angle de braquage, ou à toute partie du système de direction, peuvent avoir eu lieu.

**NOTE**

- 1) iCarsoft n'accepte aucune responsabilité pour tout accident ou blessure résultant de l'entretien du système SAS. Lors de l'interprétation des DTC récupérés sur le véhicule, suivez toujours les recommandations de réparation du fabricant.
- 2) Tous les écrans de logiciel présentés dans ce manuel sont des exemples, les écrans de test réels peuvent varier pour chaque véhicule testé. Observez les titres des menus et les instructions à l'écran pour effectuer les sélections d'options correctes.
- 3) Avant de démarrer la procédure, assurez-vous que le véhicule dispose d'un bouton ESC. Recherchez le bouton sur le tableau de bord.

**Calibrage de la colonne de direction**

Si la colonne de direction ou le combiné d'instruments est remplacé ou si le logiciel du combiné d'instruments est mis à jour, un étalonnage de la colonne de direction du système de carrosserie est requis.

**5.7 Système de gestion de batterie (BMS)**

Le BMS (Battery Management System) permet à l'outil d'analyse d'évaluer l'état de charge de la batterie, de surveiller le courant en circuit fermé, d'enregistrer le remplacement de la batterie et d'activer l'état de repos du véhicule.

**NOTE**

- 1) Cette fonction n'est pas prise en charge par tous les véhicules.
- 2) Les sous-fonctions et les écrans de test réels du BMS peuvent varier selon le véhicule. Veuillez suivre les instructions à l'écran pour faire la bonne sélection.

Le véhicule peut utiliser soit une batterie au plomb scellée, soit une batterie AGM (Absorbed Glass Mat). La batterie au plomb contient de l'acide sulfurique liquide et peut se répandre lorsqu'elle est renversée. La batterie AGM (connue sous le nom de batterie VRLA, acide au plomb régulé par valve) contient également de l'acide sulfurique, mais l'acide est contenu dans des nattes de verre entre les plaques à bornes.

Il est recommandé que la batterie de rechange ait les mêmes spécifications, telles que la capacité et le type, que la batterie du véhicule. Si la batterie d'origine est remplacée par un autre type de batterie (par exemple, une batterie au plomb est remplacée par une batterie AGM) ou une batterie d'une capacité (mAh) différente, le véhicule peut nécessiter une reprogrammation du nouveau type de batterie en plus d'effectuer la batterie se réinitialise. Consultez le manuel du véhicule pour obtenir des informations supplémentaires spécifiques au véhicule.

**Enregistrer le remplacement de la batterie**

Cette option permet d'afficher le kilométrage du dernier remplacement de batterie, d'enregistrer le remplacement de la batterie après le remplacement d'une nouvelle batterie et d'informer le système de gestion de l'énergie qu'une nouvelle batterie a été installée sur le véhicule.

Si le changement de batterie n'est pas enregistré, le système de gestion de l'énergie ne fonctionnera pas correctement, ce qui pourrait ne pas fournir à la batterie suffisamment de puissance de charge pour faire fonctionner la voiture et limiter les fonctions des équipements électriques individuels.

**5.8 Entretien du filtre à particules diesel (DPF)**

La fonction DPF vous permet d'exécuter de nombreuses fonctions sur le système de

filtre à particules diesel. L'outil gèrera la régénération du DPF, l'apprentissage du remplacement des composants DPF et l'apprentissage du DPF après le remplacement de l'unité de commande du moteur.

L'ECM surveille le style de conduite et sélectionne un moment approprié pour utiliser la régénération. Les voitures conduites principalement au ralenti et à faible charge tenteront de se régénérer plus tôt que les voitures conduites avec des charges plus élevées et à une vitesse plus élevée. Pour que la régénération se produise, une température d'échappement élevée et prolongée doit être obtenue.

Dans le cas où le véhicule a été conduit de telle manière que la régénération n'est pas possible, un code de diagnostic sera enregistré, le voyant DPF et l'indicateur « Check Engine » s'afficheront. Une régénération de service peut être effectuée à l'aide de cet outil.

Avant d'effectuer une régénération forcée du FAP, vérifier les éléments suivants :

- Le voyant de carburant n'est pas allumé.
- Aucun défaut lié au DPF n'est enregistré dans le système.
- Le véhicule a la bonne spécification d'huile moteur.
- L'huile pour diesel n'est pas contaminée.

## ❗ IMPORTANT

Avant de diagnostiquer un véhicule et de tenter d'effectuer une régénération d'urgence, il est important d'obtenir un journal de diagnostic complet et de lire les blocs de valeurs mesurées correspondants.

## 📌 NOTE

- 1) Le DPF ne se régénérera pas si le voyant de gestion moteur est allumé ou s'il y a une vanne EGR défectueuse.
- 2) Le calculateur doit être réadapté lors du remplacement du FAP et de l'ajout de l'additif carburant eolys.
- 3) Si le véhicule doit être conduit pour effectuer un entretien DPF, demandez TOUJOURS l'aide d'une deuxième personne. Une personne doit conduire le véhicule pendant que l'autre personne observe l'écran de l'outil. Essayer de conduire et d'observer l'outil d'analyse en même temps est dangereux et pourrait provoquer un grave accident de la route.

## 5.9 Phares

La lampe frontale concerne l'entretien des phares, la maintenance et d'autres opérations connexes (y compris le réglage AFS), puis exécute cette fonction pour l'étalonnage.

Si le véhicule dispose d'un remplacement de phares, l'étalonnage du capteur de hauteur de niveau des phares doit être effectué.

## 5.10 Suspension pneumatique

Suspension pneumatique : une fois la maintenance, le remplacement et d'autres opérations du capteur de hauteur de suspension effectués sous tous les aspects, cette fonction doit être exécutée pour l'apprentissage et l'étalonnage de la suspension..

## 5.11 Service du système de surveillance de la pression des pneus (TPMS)

La fonction de service TPMS comprend l'affichage des identifiants des capteurs de l'ECU du véhicule, la saisie des identifiants de remplacement des capteurs TPMS et le test des capteurs.

Sélectionnez le remplacement du capteur de pression des pneus (capteur de roue avant droite) à titre d'exemple.

**NOTE**

- 1) Cette fonction nécessitera que l'ID du capteur soit saisi sur l'écran.
- 2) Les identifiants des capteurs peuvent être lus directement à partir du capteur ou à l'aide d'un outil d'activation de capteur capable de lire l'identifiant.
- 3) Une fois les identifiants saisis, le véhicule devra peut-être rouler à une certaine vitesse pendant un certain temps pour terminer la procédure. Suivez les instructions affichées.

Sélectionnez le remplacement du capteur de pression des pneus (capteur de roue avant droite) à titre d'exemple.

- Remplacement du capteur de pression des pneus :

Au cours de cette application, les identifications 8 bits de l'unité de roue devront être saisies à l'aide des écrans fournis. Les identifications des capteurs sont accessibles par lecture directement depuis l'unité roue ou en utilisant l'outil de lecture d'identification. À la fin, un essai routier spécifique sera requis, suivi de la demande de confirmation du système de surveillance de la pression des pneus.

**NOTE**

Le véhicule doit rester à l'arrêt pendant au moins 15 minutes contact coupé, cela mettra les capteurs en mode veille. Le véhicule doit être conduit pendant au moins 15 minutes à une vitesse supérieure à 20 km/h pour garantir que le module a appris les identifications et les positions des capteurs.

Pour les autres services, veuillez suivre les instructions à l'écran pour fonctionner. À la fin du cycle de conduite, effectuez l'application de test du système de surveillance de la pression des pneus.

## 5.12 Réinitialisation de la boîte de vitesses

Une fois la boîte de vitesses démontée ou réparée, cela entraînera des retards de changement de vitesse ou des problèmes de choc. À ce stade, cette fonction doit être exécutée pour que la boîte de vitesses compense automatiquement en fonction des conditions de conduite afin d'obtenir une qualité de changement de vitesse plus confortable et plus idéale.

## 5.13 Service de climatisation

Une fois le réfrigérant, la pompe soufflante, etc. du climatiseur remplacés, le système de climatisation peut ne pas fonctionner normalement. À ce stade, cette fonction est nécessaire pour activer le climatiseur pendant une période de temps adaptée au réfrigérant, à la pompe soufflante et aux autres composants automobiles remplacés.

## 5.14 Filtre à air

Le moteur est une pièce de machine très précise, et même les plus petites impuretés provoqueront l'usure du moteur. Par conséquent, l'air doit être filtré par le purificateur d'air avant d'entrer dans le cylindre. Par conséquent, le démontage, l'entretien ou le remplacement du filtre à air entraîneront la pénétration de certaines impuretés particulières présentes dans l'air dans les pièces de la voiture. À ce moment, le filtre à air apprend et des fonctions correspondantes doivent être effectuées pour que le filtre à air fonctionne normalement.

## 5.15 Pompe à carburant

Une fois la pompe à carburant démontée, réparée ou remplacée, la pompe à carburant peut ne plus être en mesure de fournir en permanence du carburant à la buse d'injection de carburant. À ce stade, la fonction doit être exécutée pour activer la pompe à carburant remplacée afin que la voiture puisse commencer à injecter du carburant normalement et que le moteur atteigne l'état de fonctionnement idéal.

## 5.16 Moteur au ralenti

Cette correction peut être exécutée lorsque le défaut de ralenti est résolu. Réglez le régime moteur de la voiture au ralenti.

## 5.17 Stabilité de la carrosserie

Apprentissage et calibrage après le remplacement de l'unité de contrôle de stabilité de la carrosserie et d'autres composants associés, tels que : capteur d'accélération latérale pour système de stabilisation active du roulis, système d'assistance au freinage BAS, programme électronique de stabilité ESP, calibrage du taux de lacet / capteurs d'accélération latérale et longitudinale, capteurs d'angle de pédale, etc.

## 5.18 Portières

Après avoir réparé ou remplacé le moteur du lève-vitre, il est nécessaire d'effectuer les fonctions pertinentes pour l'étalonnage..

- Calibrage de la fenêtre de porte :

Cette fonction apprend la position supérieure de la vitre de la portière, ce qui permet une protection contre le pincement et une fonction de fermeture en un seul geste. La position de la vitre de la portière peut être apprise en exécutant cette fonction.

## 5.19 Siège

Après avoir réparé ou remplacé le moteur d'entraînement de la position du siège, il est nécessaire d'exécuter les fonctions pertinentes pour l'étalonnage.

- Calibrage du siège du conducteur :

La fonction restaurera toutes les valeurs de position de l'axe du siège par défaut pour le module de siège du conducteur.

- Calibrage du siège passager :

La fonction restaurera toutes les valeurs de position de l'axe du siège par défaut pour le module de siège passager.

---

### NOTE

Chaque véhicule aura différents modes de menu. Ce manuel est à titre de référence. Tout en nature prévaudra. En cas d'augmentation ou de diminution de la fonction du produit, le produit réel prévaudra.

---

## 6 Programme TPMS

CR Eagle peut être utilisé avec la fonction de module de pression des pneus sans fil pour effectuer l'activation, la programmation et l'apprentissage TPMS.

1. Informations sur le capteur d'origine : cette fonction affiche les informations sur le modèle du capteur de pression des pneus configurées par le constructeur du véhicule, y compris le fournisseur, la fréquence, le numéro de pièce, etc.

2. Activer les capteurs programmés : cette fonction active les capteurs de pression des pneus programmés et affiche les paramètres associés tels que l'ID, la pression, la température et l'état de la batterie.

3. Vérifier le capteur TS : cette fonction est utilisée pour vérifier l'état du capteur iCarsoft et afficher les paramètres associés tels que l'ID, la fréquence, la version du logiciel et l'état de la batterie.

4. Programmation du capteur TS : Cette fonction est utilisée pour programmer le capteur iCarsoft.

5. Guide de réapprentissage automatique : après avoir remplacé le capteur de pression des pneus, suivez les instructions du fabricant du véhicule pour effectuer un simple processus d'auto-apprentissage d'essai routier.

6. Diagnostiquer par OBD : dans des situations spécifiques, des fonctions de diagnostic peuvent être nécessaires lors du remplacement des capteurs de pression des pneus.

## 7 Vidéoscope

Un vidéoscope est un dispositif utilisé par les techniciens de réparation automobile pour examiner un moteur et ses divers composants afin de faciliter l'identification des problèmes.

En utilisant un endoscope, les techniciens sont en mesure d'inspecter visuellement les zones difficiles d'accès ou peu visibles, telles que les blocs moteurs, les soupapes, les pistons et les vilebrequins, etc.

Cela facilite le processus d'identification et de correction des défauts.

Le schéma du vidéoscope est présenté ci-dessous.

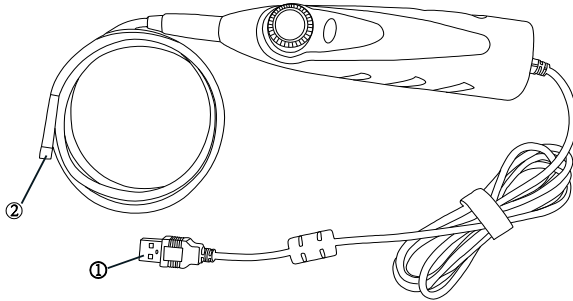

1. Le numéro ① est l'interface USB, connectez l'USB au périphérique du produit.
2. Le numéro ② est l'objectif du vidéoscope, visualisez les images à travers l'objectif.

### ➤ Accéder au vidéoscope :

1. Lancez l'application « Vidéoscope » dans le menu principal du CR Eagle. Passez au niveau suivant de l'écran et sélectionnez à nouveau l'icône "Vidéoscope", si le vidéoscope n'est pas connecté à l'appareil CR Eagle, il apparaîtra comme une page Non détectée. Sélectionnez le bouton « Fichiers vidéo » et l'écran ira à la page Fichiers vidéo.
2. Si le vidéoscope est connecté à l'appareil CR Eagle, une fenêtre d'invite s'affiche pour permettre à l'appareil de se connecter au périphérique USB, sélectionnez OK et entrez dans la page. A ce moment, vous pouvez prendre des photos ou des vidéos.
3. Sélectionnez pour afficher les fichiers image et les fichiers vidéo dans l'application « Fichiers vidéo ».

## 8 Mise à jour

L'application Mise à jour vous permet de télécharger la dernière version du logiciel. Les mises à jour peuvent améliorer les capacités des applications du CR Eagle, généralement en ajoutant de nouveaux tests, de nouveaux modèles ou des applications améliorées.

La tablette recherche automatiquement les mises à jour disponibles pour le logiciel du CR

Eagle lorsqu'elle est connectée à Internet. Toutes les mises à jour trouvées peuvent être téléchargées et installées sur l'appareil. Cette section décrit l'installation d'une mise à jour du système du CR Eagle.



## ① Navigation et Commandes

- Bouton Retour – revient au menu principal du CR Eagle.
- Tout télécharger – télécharge toutes les mises à jour disponibles.
- Options de langue : sélectionnez une langue spécifique.
- Bouton Actualiser - actualise la page pour voir s'il existe des éléments pouvant être mis à jour.

## ② Barre d'état

- Côté gauche – Affiche le numéro de série de l'appareil CR Eagle et l'espace mémoire.
- Côté droit – affiche une barre de progression de la mise à jour indiquant l'état d'achèvement.

## ③ Section principale

Contient des informations sur le logiciel, la version, la mémoire, l'état du téléchargement, etc. Appuyez sur « i » pour ouvrir l'écran d'informations et afficher des informations détaillées. Appuyez sur le bouton « x » pour l'éteindre.

### ➤ Pour mettre à jour le logiciel et la base de données

1. Assurez-vous que la tablette est connectée à une source d'alimentation avec un accès stable à Internet.
2. Sélectionnez l'icône mise à jour dans le menu principal du CR Eagle.
3. Vérifiez toutes les mises à jour disponibles :
  - Avant de télécharger la mise à jour, vous pouvez sélectionner la langue du logiciel souhaité en appuyant sur le bouton « Sélection de la langue ».
  - Si vous décidez de mettre à jour tous les éléments du logiciel, veuillez appuyer sur le bouton « Tout télécharger ».



- Si vous souhaitez uniquement mettre à jour un ou plusieurs éléments, appuyez sur le bouton Démarrer dans la colonne de droite du ou des éléments spécifiques.

4. Le logiciel sera installé automatiquement une fois son téléchargement terminé. La version précédente sera remplacée.

#### Note:

Pendant la mise à niveau, veuillez conserver une connexion réseau normale. La mise à niveau de nombreux logiciels peut prendre quelques minutes, veuillez patienter.

## 9 Historique du véhicule

Cette fonction stocke les enregistrements de l'historique du véhicule de test, y compris les informations sur le véhicule et les DTC récupérés lors des sessions de diagnostic précédentes. Toutes les informations sont affichées sous forme de détails résumés. Appuyez sur un enregistrement pour reprendre une session de diagnostic sur un « véhicule stocké ».

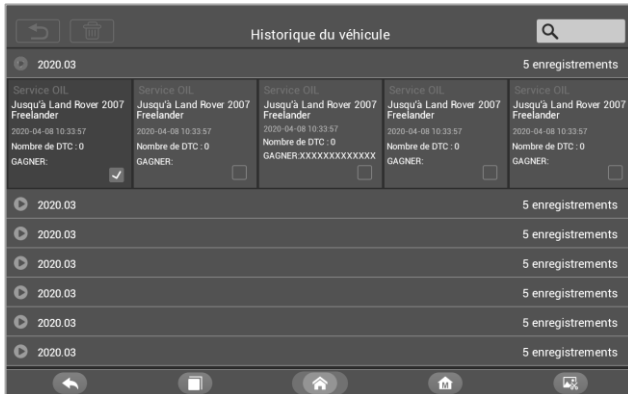

### ➤ Pour accéder à l'historique du véhicule :

1. Sélectionnez l'icône Historique du véhicule dans le menu principal du CR Eagle. L'écran affichera les listes de données de diagnostic historiques du véhicule.
2. Le bouton déroulant à gauche de la liste affiche ou masque la vignette des enregistrements de diagnostic historiques. Cliquez sur la vignette pour accéder au niveau suivant de la page de détails des données de diagnostic historiques. Le bouton Diagnostics dans le coin supérieur droit permet un accès rapide aux diagnostics.
3. Pour supprimer les enregistrements de diagnostic historiques, cliquez sur la case à cocher dans le coin inférieur droit de la vignette pour la sélectionner, puis cliquez sur le bouton Supprimer dans le coin supérieur gauche de la barre de navigation.

## 10 Paramètres

La sélection de l'application Paramètres ouvre un écran de configuration pour ajuster le paramètre par défaut et afficher des informations sur le système CR Eagle.

Cette section décrit les procédures d'utilisation des paramètres.

## **10.1 Liaison VCI**

L'option de liaison VCI fournit une entrée pour lier le périphérique VCI et la tablette, et l'utilisateur peut effectuer ici des opérations de liaison ou de dissociation VCI. Pour plus de détails, reportez-vous à la section 2.2.3.

## **10.2 Unité**

Cette option vous permet de changer l'unité de mesure du système de diagnostic. Sélectionnez l'unité de mesure requise, métrique ou impériale. Une coche s'affichera à droite de l'unité sélectionnée.

## **10.3 Langue**

Cette option permet de régler la langue d'affichage de l'application CR Eagle, disponible en plusieurs langues.

## **10.4 Journal de données**

Cette option vous permet d'accéder au journal du système de diagnostic. Il est contrôlé par un interrupteur à glissière. Allumez l'interrupteur, l'équipement de diagnostic sauvegardera automatiquement les fichiers de diagnostic du système de diagnostic.

## **10.5 WIFI**

Cette option vous permet d'entrer les paramètres de l'option WiFi en arrière-plan Android et de sélectionner les paramètres réseau disponibles.

## **10.6 Luminosité**

Cette option permet de modifier le réglage de la luminosité du système de diagnostic.

## **10.7 Sommeil de l'écran**

Cette option vous permet de modifier le paramètre de temps de verrouillage de l'écran pour le système de diagnostic. Il existe 8 options, à savoir 1 minute, 2 minutes, 5 minutes, 10 minutes, 15 minutes, 20 minutes, 30 minutes et 45 minutes. Une coche apparaît à droite de la cellule sélectionnée.

## **10.8 Véhicule trié par**

Cette option vous permet de modifier les paramètres de classification du véhicule, par ordre alphabétique ou par fréquence d'utilisation.

## **10.9 Les paramètres du système**

Accédez à l'écran de configuration du système d'arrière-plan Android pour ajuster les paramètres du système d'exploitation, notamment les paramètres sans fil et réseau, le son et l'affichage, ainsi que les paramètres de sécurité du système. Les informations sur l'appareil Android sont également affichées.

## **10.10 Restaurer les profils utilisateur par défaut**

Cette option vous permet de restaurer les paramètres utilisateur par défaut. Cette opération initialisera toutes les données dans les paramètres de l'application, y compris l'unité, la luminosité, le commutateur de données, la veille de l'écran et le tri des logos du véhicule.

## 10.11 Mise à niveau du système de tablette

Cette option vous permet de mettre à niveau le système du micrologiciel de la tablette.

## 11 Désinstaller

Cette section vous permet de gérer les applications logicielles installées sur le système CR Eagle Diagnostics. Sélectionnez cette section pour ouvrir un écran de gestion, sur lequel vous pouvez vérifier toutes les applications de diagnostic du véhicule disponibles.

En cliquant sur chaque ligne de marque de voiture pour sélectionner le logiciel de voiture à supprimer, l'élément sélectionné affiche une coche bleue dans la case à droite. Appuyez sur le bouton Supprimer dans la barre supérieure pour supprimer le logiciel de la base de données système.

## 12 Bibliothèque de codes

Le code d'erreur vous permet d'interroger l'historique des défauts et la description des informations en fonction du code d'erreur du modèle. Faites glisser de haut en bas pour sélectionner le modèle et le code requis.

### ➤ Pour accéder à la bibliothèque de codes

1. Appuyez sur l'application Bibliothèque de codes dans le menu CR Eagle Job.
2. Faites glisser de haut en bas pour sélectionner le modèle et le code requis.
3. Appuyez sur le bouton de recherche dans le coin supérieur droit et les résultats de la requête seront affichés dans la zone ci-dessous.
4. Appuyez sur le bouton Historique pour afficher l'historique pertinent.
5. Appuyez sur le bouton d'information pour afficher la description des informations sur le code d'erreur.

## 13 Support

Cette application lance la plateforme Support qui synchronise la station de base de service en ligne d'iCarsoft avec la Display Tablet. Afin de synchroniser l'appareil avec votre compte en ligne, vous devez enregistrer le produit via Internet lorsque vous l'utilisez pour la première fois. L'application Support est connectée au canal de service d'iCarsoft et aux communautés en ligne, ce qui constitue le moyen le plus rapide de résoudre les problèmes, vous permettant de soumettre des plaintes ou d'envoyer des demandes d'aide pour obtenir des services et des supports directs.

L'écran d'assistance affiche le journal de données stocké lorsque l'appareil de diagnostic effectue le diagnostic. Lorsque le commutateur de journal dans l'option « Paramètres » est activé, le journal de données sera automatiquement stocké.

1. Cochez la case derrière le journal, vous pouvez sélectionner plusieurs journaux en même temps, appuyez sur le bouton Supprimer dans le coin supérieur droit pour supprimer.
2. Cochez la case derrière le journal, vous pouvez sélectionner plusieurs journaux en même temps, appuyez sur le bouton de commentaires dans le coin supérieur droit. L'interface de retour d'informations apparaîtra.
3. Saisissez le titre, la description, les informations sur le véhicule, etc. dans la zone de saisie, « \* » est requis. Appuyez ensuite sur le bouton télécharger pour soumettre vos commentaires. Vous pouvez également appuyer sur le «+» pour ajouter jusqu'à 3 photos à soumettre ensemble.

## 14 Assistance à distance

L'application Remote Desk lance le programme TeamViewer Quick Support, un écran de contrôle à distance simple, rapide et sécurisé. Utilisez cette application pour bénéficier d'une assistance à distance ad hoc de la part des techniciens d'assistance d'iCarsoft en leur permettant de contrôler votre tablette CR Eagle sur leur PC via le logiciel TeamViewer.

Assurez-vous que la tablette est connectée à Internet avant de lancer l'application Remote Desk.

### ➤ **Pour bénéficier d'une assistance à distance d'un partenaire**

1. Allumez la tablette. Appuyez sur l'application Remote Desk dans le menu CR Eagle Job. L'écran TeamViewer s'affiche et l'ID de l'appareil est généré et affiché.
2. Votre partenaire doit installer le logiciel Remote Control sur son ordinateur en téléchargeant en ligne la version complète du programme TeamViewer (<http://www.teamviewer.com>), puis démarrer en même temps le logiciel sur son ordinateur, afin de l'assister et de prendre le contrôle de la Display Tablet à distance.
3. Fournissez votre pièce d'identité au partenaire, et attendez qu'il vous envoie une demande de contrôle à distance.
4. Une fenêtre contextuelle s'affichera pour vous demander votre confirmation afin d'autoriser le contrôle à distance sur votre appareil.
5. Appuyez sur Autoriser pour accepter ou sur Refuser pour rejeter.

Reportez-vous aux documents TeamViewer associés pour plus d'informations.

## 15 Lien rapide

L'application Quick Link donne accès au site Web officiel d'iCarsoft et à d'autres sites Web de services automobiles populaires. Ces sites constituent des ressources inestimables d'informations automobiles et de données sur les réparations et comprennent des forums, des formations vidéo et des consultations d'experts.

## 16 À propos

L'écran À propos répertorie la version, le matériel et le numéro de série du CR Eagle, stockage, etc...

## 17 Données d'utilisateur

L'application Données utilisateur est utilisée pour stocker et afficher les fichiers enregistrés. Contient des images, une lecture, un manuel d'utilisation, une formation, un rapport et un emplacement DLC. Les détails sont expliqués dans les sections suivantes.

### 17.1 Fichiers images

La section Image contient toutes les images de capture d'écran capturées. La section image vous permet de visualiser toutes les captures d'écran.

### 17.2 Lecture

La section de lecture vous permet d'afficher les données de diagnostic, les données en direct et les codes d'erreur sur le système.

#### ➤ **Pour afficher les données en direct :**

1. Appuyez sur l'icône Lecture dans l'application Données utilisateur. L'écran affiche la liste des données de diagnostic, données en direct et codes d'erreur.
2. Sélectionnez une liste, l'écran entrera dans l'interface d'enregistrement du flux de données.
3. Cochez la case dans le coin inférieur droit de chaque liste, appuyez sur le bouton dans le coin supérieur droit pour exécuter la fonction de sortie PDF ou

supprimer.

Effectuer la fonction de sortie PDF :

- 1) Sélectionnez une ou plusieurs listes de données et appuyez sur le bouton « Sortie PDF » pour accéder à l'interface. Dans cette interface, vous pouvez toujours monter, descendre et supprimer.
- 2) Une fois l'ajustement terminé, appuyez sur le bouton « Sortie PDF » dans le coin supérieur droit, et une interface pour sortir le rapport au format PDF apparaît. Remplissez le nom du fichier, le véhicule, le client et l'opérateur, puis appuyez sur le bouton Enregistrer.
- 3) Une fois la sauvegarde terminée, l'écran affichera un message indiquant que la sauvegarde est réussie et informera l'utilisateur du chemin de sauvegarde du rapport. Revenez au menu précédent, vous pouvez visualiser le rapport PDF converti dans "Rapport".

## 17.3 Manuel d'utilisation

La section du manuel d'utilisation permet aux utilisateurs de consulter le manuel d'utilisation du CR Eagle, le guide d'utilisation rapide, comment créer un rapport, comment effectuer des commentaires, etc.

## 17.4 Formation

La section formation fournit des vidéos d'applications d'exploitation pour permettre aux clients de comprendre rapidement les fonctions d'exploitation de CR Eagle.

## 17.5 Rapport

Dans l'option Rapport, affichez le rapport des données du véhicule en lecture après la sortie du PDF.

## 17.6 Emplacement du connecteur de liaison de données (DLC)

Cette fonction consiste à fournir l'emplacement du connecteur de liaison de données (DLC), représenté respectivement par A, B, C, D, E.

# 18 Informations sur l'atelier

L'application Shop Manager gère les informations de l'atelier, y compris les enregistrements d'informations client et les enregistrements de l'historique des véhicules d'essai. Trois fonctions principales sont disponibles :

● **Informations sur l'atelier**

● **Informations client**

## 18.1 Informations sur l'atelier

Utilisez le formulaire d'informations sur l'atelier pour modifier, saisir et enregistrer les informations détaillées de l'atelier, telles que le nom de l'atelier, l'adresse, le numéro de téléphone et d'autres remarques, qui lors de l'impression des rapports de diagnostic du véhicule et d'autres fichiers de test associés, s'afficheront comme en-tête des documents imprimés. .

➤ **Pour modifier la fiche d'informations sur l'atelier**

1. Sélectionnez Informations sur l'atelier dans l'application Informations sur la boutique.
2. Appuyez sur chaque champ pour saisir les informations appropriées.
3. Appuyez sur le bouton Enregistrer dans le coin supérieur droit pour enregistrer

le tableau d'informations sur l'atelier mis à jour, ou appuyez sur le bouton Retour dans le coin supérieur gauche pour quitter sans enregistrer.

## 18.2 Informations client

Utilisez la fonction Customer Manager pour créer et modifier des comptes clients et établir une corrélation avec les enregistrements de l'historique des véhicules d'essai associés.

### ➤ Pour créer un compte client

1. Sélectionnez Informations client dans l'application Informations boutique.
2. Si un client ajoute des informations client, appuyez sur le bouton Ajouter un compte dans le coin supérieur droit. Un formulaire d'informations vide s'affiche, puis appuyez sur chaque champ pour saisir les informations appropriées. Appuyez sur le bouton retour / annuler.
3. Appuyez sur le bouton Enregistrer dans le coin supérieur droit pour enregistrer le tableau d'informations sur l'atelier mis à jour, ou appuyez sur le bouton Retour dans le coin supérieur gauche pour quitter sans enregistrer.

### ➤ Pour modifier un compte client

1. Sélectionnez Informations client dans l'application Informations boutique.
2. Sélectionnez un compte client en appuyant sur la carte nominative correspondante. Une fiche d'informations client s'affiche.
3. Appuyez sur le champ de saisie qui doit être modifié ou complété et saisissez les informations mises à jour.
4. Appuyez sur le bouton Modifier, modifier et enregistrer dans la barre d'outils supérieure pour enregistrer les informations mises à jour, ou appuyez sur le bouton Retour dans la barre d'outils supérieure pour quitter sans sauvegarder.

### ➤ Pour modifier la note client

1. Sélectionnez Informations client ou Historique du véhicule dans l'application Informations boutique.
2. Sélectionnez un compte client en appuyant sur la carte nominative correspondante. Une feuille d'informations client s'affiche (si les informations client sont sélectionnées). Ou sélectionnez un élément d'enregistrement de l'historique du véhicule pour ouvrir la feuille d'enregistrement du test historique (si l'historique du véhicule est sélectionné).
3. Appuyez sur le bouton Ajouter des notes client dans la barre supérieure. L'interface Note client s'affiche désormais. Entrez les informations pertinentes, appuyez sur le bouton Enregistrer, puis quittez.

## 19 Entretien et service

### 19.1 Instructions d'entretien

Ce qui suit montre comment entretenir vos appareils, ainsi que les précautions à prendre.

- Utilisez un chiffon doux et de l'alcool ou un nettoyant pour vitres doux pour nettoyer l'écran tactile de la tablette.
- N'utilisez pas de nettoyants abrasifs, de détergents ou de produits chimiques automobiles sur la tablette.

- Utilisez l'appareil uniquement dans des conditions sèches et à des températures de fonctionnement normales.
- Séchez-vous les mains avant d'utiliser la tablette. L'écran tactile de la tablette peut ne pas fonctionner s'il est humide ou si vous touchez l'écran tactile avec les mains mouillées.
- Ne stockez pas les appareils dans des endroits humides, poussiéreux ou sales.
- Avant et après utilisation, vérifiez que le boîtier, le câblage et les connecteurs ne sont pas sales ou endommagés avant et après chaque utilisation.
- À la fin de chaque journée de travail, essuyez le boîtier, le câblage et les connecteurs de l'appareil avec un chiffon humide.
- N'essayez pas de démonter votre tablette ou l'unité VCI.
- Faites attention à ne pas laisser tomber l'appareil et à ne pas laisser tomber quelque chose de lourd sur l'appareil.
- Utilisez uniquement des chargeurs de batterie et des accessoires autorisés. Tout dysfonctionnement ou dommage causé par l'utilisation d'un chargeur de batterie et d'accessoires non autorisés annulera la garantie limitée du produit.
- Assurez-vous que le chargeur de batterie n'entre pas en contact avec des objets conducteurs.
- N'utilisez pas la tablette à proximité d'objets tels qu'un four à micro-ondes, des téléphones sans fil et certains instruments médicaux ou scientifiques qui pourraient interférer avec ou empêcher les interférences du signal.

## 19.2 Liste de contrôle de dépannage

### A. Lorsque la tablette ne fonctionne pas correctement :

- Assurez-vous que la tablette a été enregistrée en ligne.
- Assurez-vous que le logiciel système et le logiciel d'application de diagnostic sont correctement mis à jour.
- Assurez-vous que la tablette est connectée à Internet.
- Vérifiez tous les câbles, connexions et indicateurs pour voir si le signal est reçu.

### B. Lorsque la durée de vie de la batterie est plus courte que d'habitude :

- Cela peut se produire lorsque vous vous trouvez dans une zone où la puissance du signal est faible. Éteignez votre appareil lorsqu'il n'est pas utilisé.

### C. Lorsque vous ne parvenez pas à allumer la tablette :

- Assurez-vous que la tablette est connectée à une source d'alimentation ou que la batterie est chargée.

### D. Lorsque vous ne parvenez pas à charger la tablette :

- Votre chargeur est peut-être en panne. Contactez votre revendeur le plus proche.
- Vous essayez peut-être d'utiliser l'appareil à une température trop chaude/froide. Essayez de changer l'environnement de chargement.
- Votre appareil n'a peut-être pas été connecté correctement au chargeur. Vérifiez le connecteur.

---

### NOTE

Si vos problèmes persistent, veuillez contacter le personnel d'assistance technique d'iCarsoft ou votre agent commercial local.

---

## 19.3 À propos de l'utilisation de la batterie

Votre tablette est alimentée par une batterie lithium-ion polymère intégrée. Cela signifie que, contrairement à d'autres formes de technologie de batterie, vous pouvez recharger votre batterie pendant qu'il reste une certaine charge sans réduire l'autonomie de votre tablette en raison de « l'effet mémoire de la batterie » inhérent à ces technologies.

### **⚠ DANGER**

La batterie lithium-ion polymère intégrée est remplaçable en usine uniquement ; un remplacement incorrect ou une altération de la batterie peut provoquer une explosion. N'utilisez pas un chargeur de batterie endommagé.

- Ne pas démonter ou ouvrir, écraser, plier ou déformer, percer ou déchiqueter.
- Ne pas modifier ou refabriquer, tenter d'insérer des objets étrangers dans la batterie, l'exposer à un incendie, une explosion ou tout autre danger.
- Assurez-vous d'utiliser uniquement le chargeur et les câbles USB fournis dans l'emballage. Si vous utilisez un autre chargeur et des câbles USB, vous risquez de subir un dysfonctionnement ou une panne de l'appareil.
- Utilisez uniquement le chargeur qualifié avec l'appareil selon la norme. L'utilisation d'une batterie ou d'un chargeur non qualifié peut présenter un risque d'incendie, d'explosion, de fuite ou tout autre danger.
- Évitez de laisser tomber la tablette. Si la tablette tombe, notamment sur une surface dure, et que l'utilisateur soupçonne un dommage, apportez-la à un centre de service pour inspection.
- Plus vous êtes proche de la station de base de votre réseau, plus la durée d'utilisation de votre tablette est longue, car moins d'énergie est consommée par la batterie pour la connexion.
- Le temps de recharge de la batterie varie en fonction de la capacité restante de la batterie.
- La durée de vie de la batterie diminue inévitablement avec le temps.
- Étant donné qu'une charge excessive peut réduire la durée de vie de la batterie, retirez la tablette de son chargeur une fois qu'elle est complètement chargée. Débranchez le chargeur une fois la charge terminée.
- Laisser la tablette dans des endroits chauds ou froids, notamment à l'intérieur d'une voiture en été ou en hiver, peut réduire la capacité et la durée de vie de la batterie. Gardez toujours la batterie à des températures normales.

## 19.4 Procédures de service

Cette section présente des informations sur l'assistance technique, le service de réparation et la demande de pièces de rechange ou en option.

### 19.4.1 Assistance technique

Si vous avez des questions ou des problèmes sur le fonctionnement du produit, veuillez nous contacter (voir les coordonnées suivantes) ou votre distributeur local.

- Site web : [www.icarsoft.us](http://www.icarsoft.us) [www.icarsoft.com](http://www.icarsoft.com) [www.icarsoft-france.fr](http://www.icarsoft-france.fr)
- E-mail : [support@icarsoft.com](mailto:support@icarsoft.com) [infos@icarsoft-france.fr](mailto:infos@icarsoft-france.fr)

### 19.4.2 Service de réparation

S'il s'avère nécessaire de renvoyer votre appareil pour réparation, veuillez prendre contact avec votre revendeur local.



### 19.4.3 Autres services

Vous pouvez acheter les accessoires en option directement auprès des fournisseurs d'outils agréés d'iCarsoft et/ou de votre distributeur ou agent local.

## 20 Informations de conformité

### Conformité FCC

Tout changement ou modification non expressément approuvé par la partie responsable de la conformité pourrait annuler l'autorité de l'utilisateur pour faire fonctionner l'équipement.

Cet appareil est conforme à la partie 15 des règles FCC. L'exploitation est soumise aux deux conditions suivantes :

1. Cet appareil ne doit pas provoquer d'interférences nuisibles.
2. Cet appareil doit accepter toute interférence reçue, y compris les interférences susceptibles de provoquer un fonctionnement indésirable.

---

### **A** AVERTISSEMENT

Les changements ou modifications non expressément approuvés par la partie responsable de la conformité pourraient annuler le droit de l'utilisateur à utiliser l'équipement.

---

### **N**OTE

Cet équipement a été testé et déclaré conforme aux limites d'un appareil numérique de classe B, conformément à la partie 15 des règles FCC. Ces limites sont conçues pour fournir une protection raisonnable contre les interférences nuisibles dans une installation résidentielle.

Cet équipement génère des utilisations et peut émettre de l'énergie radiofréquence et, s'il n'est pas installé et utilisé conformément aux instructions, peut provoquer des interférences nuisibles aux communications radio. Cependant, rien ne garantit que des interférences ne se produiront pas dans une installation particulière. Si cet équipement provoque des interférences nuisibles à la réception radio ou télévision, ce qui peut être déterminé en éteignant et rallumant l'équipement, l'utilisateur est encouragé à essayer de corriger les interférences en prenant une ou plusieurs des mesures suivantes :

- Réorientez ou déplacez l'antenne de réception.
- Augmenter la séparation entre l'équipement et le récepteur.
- Connectez l'équipement à une prise sur un circuit différent de celui auquel le récepteur est connecté.
- Consultez le revendeur ou un technicien radio/TV expérimenté pour obtenir de l'aide.

Les changements ou modifications non expressément approuvés par la partie responsable de la conformité pourraient annuler le droit de l'utilisateur à utiliser l'équipement.

### **D**AS

La puissance de sortie rayonnée de cet appareil est inférieure aux limites d'exposition aux fréquences radio de la FCC. Néanmoins, l'appareil doit être utilisé de manière à minimiser le risque de contact humain pendant le fonctionnement normal.

La norme d'exposition pour les appareils sans fil utilise une unité de mesure connue sous le nom de débit d'absorption spécifique ou DAS. La limite DAS fixée par la FCC est

de 1,6 W/Kg. Les tests de SAR sont effectués en utilisant des positions de fonctionnement standard acceptées par la FCC, l'appareil transmettant à son niveau de puissance certifié le plus élevé dans toutes les bandes de fréquences testées.

Bien que le DAS soit déterminé au niveau de puissance certifié le plus élevé, le niveau DAS réel de l'appareil en fonctionnement peut être bien inférieur à la valeur maximale. En effet, l'appareil est conçu pour fonctionner à plusieurs niveaux de puissance afin d'utiliser uniquement la puissance nécessaire pour atteindre le réseau. Pour éviter la possibilité de dépasser les limites d'exposition aux fréquences radio de la FCC, la proximité humaine avec l'antenne doit être minimisée.

## **DÉCLARATION D'AVERTISSEMENT RF**

L'appareil a été évalué pour répondre aux exigences générales d'exposition aux RF. L'appareil peut être utilisé sans restriction dans des conditions d'exposition portables.

Le terme « IC » devant le numéro de certification radio signifie uniquement que les spécifications techniques IC ont été respectées.

## **CONFORMITÉ RoHS**

Cet appareil est déclaré conforme à la directive européenne RoHS2011/65/UE&2015/863/UE.

## **CONFORMITÉ CE**

Ce produit est déclaré conforme aux exigences essentielles des directives suivantes et porte en conséquence le marquage CE :

Directive CEM

Directive ROUGE

Directive Basse Tension

# **21 Garantie**

## **Garantie limitée de deux ans**

iCarsoft Technology Inc. Garantit à l'acheteur au détail d'origine de ce dispositif de diagnostic CR Eagle que si ce produit ou toute partie de celui-ci, dans des conditions normales d'utilisation et dans des conditions normales d'utilisation par le consommateur, s'avère défectueux en termes de matériaux ou de fabrication, entraînant une défaillance du produit dans un délai de 2 ans. Période de 2 ans à compter de la date d'achat, ce(s) défaut(s) seront réparés ou remplacés (par des pièces neuves ou reconstruites) avec une preuve d'achat, au choix de la Société, sans frais pour les pièces ou la main d'oeuvre directement liées au défaut. (s).

La Société ne sera pas responsable des dommages accessoires ou consécutifs résultant de l'utilisation, de la mauvaise utilisation ou du montage de l'appareil. Certains États n'autorisent pas la limitation de la durée d'une garantie implicite, les limitations ci-dessus peuvent donc ne pas s'appliquer à vous.

## **Cette garantie ne s'applique pas à :**

- a) Produits soumis à une utilisation ou à des conditions anormales, à un accident, à une mauvaise manipulation, à une négligence, à une modification non autorisée, à une mauvaise utilisation, à une mauvaise installation ou réparation ou à un stockage inapproprié ;
- b) Produits dont le numéro de série mécanique ou le numéro de série électronique a

---

été supprimé, modifié ou dégradé ;

- c) Dommages dus à une exposition à des températures excessives ou à des conditions environnementales extrêmes ;
- d) Les dommages résultant de la connexion ou de l'utilisation de tout accessoire ou autre produit non approuvé ou autorisé par la Société ;
- e) Défauts d'apparence, éléments cosmétiques, décoratifs ou structurels tels que charpente et pièces non fonctionnelles.
- f) Produits endommagés par des causes externes telles que le feu, la saleté, le sable, une fuite de batterie, un fusible grillé, le vol ou une mauvaise utilisation de toute source électrique.

---

**! IMPORTANT**

Tout le contenu du produit peut être supprimé pendant le processus de réparation. Vous devez créer une copie de sauvegarde de tout contenu de votre produit avant de livrer le produit pour le service de garantie.

---



# **iCarsoft Technology Inc.**

[www.icarsoft.us](http://www.icarsoft.us)

[www.icarsoft.com](http://www.icarsoft.com)

All Rights Reserved